

INHALT

1. GRUNDSÄTZLICHE SICHERHEITSHINWEISE ..	7
2. SICHERHEITSHINWEISE	8
2.1 In der Anleitung verwendete Symbole	8
2.2 Bestimmungsgemäßer Gebrauch	8
2.3 Bedienungsanleitung	8
3. EINFÜHRUNG	8
3.1 Buchstaben in Klammern	8
3.2 Probleme und Reparaturen	8
3.3 Laden Sie die App herunter!	9
4. BESCHREIBUNG	9
4.1 Descrizione dell'apparecchio	9
4.2 Beschreibung der Homepage (Startseite)	9
4.3 Beschreibung des Milchbehälters	9
4.4 Beschreibung des Behälters für Trinkschokolade	9
5. ERSTE SCHRITTE	10
5.1 Prüfung des Gerätes	10
5.2 Installation des Gerätes	10
5.3 Anschluss des Gerätes	10
5.4 Erste Inbetriebnahme des Gerätes	10
6. EINSCHALTEN DES GERÄTES	10
7. AUSSCHALTEN DES GERÄTES	11
8. MENÜEINSTELLUNGEN	11
8.1 Spülvorgang	11
8.2 Entkalkung	11
8.3 Wasserfilter	11
8.4 Einstellungen der Getränke	11
8.5 Uhrzeit einstellen	12
8.6 Auto-Einschaltung	12
8.7 Auto-Abschaltung (Bereitschaft)	12
8.8 Tassenwärmer	12
8.9 Energiesparmodus	12
8.10 Kaffeetemperatur	13
8.11 Wasserhärte	13
8.12 Sprachwahl	13
8.13 Signalton	13
8.14 Tassenbeleuchtung	13
8.15 Hintergrund	13
8.16 Bluetooth	13
8.17 Demo-Modus	14
8.18 Werkseinstellungen	14
8.19 Statistiken	14
9. ZUBEREITUNG VON KAFFEE	14
9.1 Auswahl des Kaffeearomas	14
9.2 Auswahl der Kaffeemenge	14
9.3 Einstellung des Mahlwerks	14
9.4 Empfehlungen für einen heißeren Kaffee	15
9.5 Zubereitung von Kaffee mit Kaffeebohnen	15
9.6 Zubereitung von Kaffee mit vorgemahlenem Kaffee	15
10. ZUBEREITUNG VON GETRÄNKEN MIT MILCH	16
10.1 Füllen und Einsetzen des Milchbehälters	16
10.2 Einstellung der Milchschaummenge	16
10.3 Automatische Zubereitung von Milchgetränken	16
10.4 Reinigung des Milchbehälters nach jedem Gebrauch	17
11. ZUBEREITUNG VON HEISSER TRINKSCHOKOLADE	17
12. HEISSWASSERAUSGABE	18
13. DAMPFAUSGABE	18
13.1 Empfehlungen für die Verwendung des Dampfes zur Milchaufschäumung	19
13.2 Reinigung des Heißwasser-/Dampfauslaufs	19
14. INDIVIDUELLE GETRÄNKEZUBEREITUNG ...	19
15. EIGENES PROFIL SPEICHERN	19
16. REINIGUNG	20
16.1 Reinigung der Kaffeemaschine	20
16.2 Reinigung des Innenraums der Kaffeemaschine	20
16.3 Reinigung des Kaffeesatzbehälters	20
16.4 Reinigung der Abtropfschale	20
16.5 Reinigung des Innenraums der Kaffeemaschine	21
16.6 Reinigung des Wassertanks	21
16.7 Reinigung der Ausgüsse des Kaffeeauslaufs	21
16.8 Reinigung des Kaffeepulvereinfüllschachts	21
16.9 Reinigung der Brühgruppe	21
16.10 Reinigung des Milchbehälters	22
16.11 Reinigung der Heißwasser-/Dampfdüse	22
16.12 Reinigung des Behälters für heiße Trinkschokolade (E)	23
17. ENTKALKUNG	23
18. PROGRAMMIERUNG DER WASSERHÄRTE ...	24
18.1 Messung der Wasserhärte	24
18.2 Wasserhärte einstellen	24
19. WASSERFILTER	25
19.1 Filtereinbau	25
19.2 Filterwechsel	25
19.3 Filterausbau	26
20. TECHNISCHE DATEN	26
21. ENTSORGUNG	26
22. DISPLAYMELDUNGEN	27
23. PROBLEMLÖSUNG	32

1. GRUNDSÄTZLICHE SICHERHEITSHINWEISE

- Das Gerät darf nicht von Personen (einschließlich Kindern) mit eingeschränkten Kenntnissen hinsichtlich seiner Handhabung bzw. einer Beeinträchtigung der Sinnesorgane verwendet werden, es sei denn, sie werden von einer Person überwacht, die für ihre Sicherheit verantwortlich ist, oder im sicheren Gebrauch des Gerätes geschult.
- Kinder müssen überwacht werden, damit sie nicht mit dem Gerät spielen.
- Die Reinigung und Wartung, für die der Benutzer zuständig ist, darf nicht von unbeaufsichtigten Kindern durchgeführt werden.
- Während der Reinigung das Gerät nie ins Wasser tauchen:
- Dieses Gerät ist ausschließlich für den Hausgebrauch bestimmt. Der Gebrauch ist nicht vorgesehen in: Räumen, die als Küchen für das Personal von Geschäften, Büros und anderen Arbeitsbereichen eingerichtet sind, in landwirtschaftlichen touristischen Einrichtungen, Hotels, Zimmervermietungen, Motels und sonstigen Übernachtungsbetrieben.
- Bei Schäden am Netzstecker oder am Netzkabel lassen Sie diese ausschließlich vom technischen Kundendienst ersetzen, um jedes Risiko auszuschließen.

NUR FÜR EUROPÄISCHE MÄRKTE:

- Dieses Gerät darf von Kindern ab 8 Jahren verwendet werden, sofern sie überwacht werden oder im sicheren Gebrauch des Gerätes geschult wurden und sich der damit verbundenen Gefahren bewusst sind. Die Reinigung und Wartung durch den Benutzer darf nicht von Kindern durchgeführt werden, es sei denn, sie sind über 8 Jahre alt und werden überwacht. Gerät und Netzkabel für Kinder unter 8 Jahren unzugänglich aufbewahren.
- Das Gerät darf von Personen mit eingeschränkten Kenntnissen hinsichtlich seiner Handhabung bzw. einer Beeinträchtigung der Sinnesorgane verwendet werden, sofern sie überwacht werden oder im sicheren Gebrauch des Gerätes geschult wurden und sich der damit verbundenen Gefahren bewusst sind.
- Kinder dürfen nicht mit dem Gerät spielen.
- Das Gerät immer von der Stromversorgung trennen, wenn es unbeaufsichtigt ist sowie bevor es montiert, demontiert oder gereinigt wird.



Oberflächen, die mit diesem Symbol gekennzeichnet sind, werden während des Gebrauchs heiß (das Symbol ist nur bei einigen Modellen vorhanden).

2. SICHERHEITSHINWEISE

2.1 In der Anleitung verwendete Symbole

Wichtige Hinweise sind durch die nachfolgenden Symbole gekennzeichnet. Es ist absolut erforderlich, diese Hinweise zu beachten.



Die Nichteinhaltung kann zu Verletzungen durch Stromschlag mit Lebensgefahr führen.



Die Nichteinhaltung kann zu Verletzungen oder Beschädigungen am Gerät führen.



Die Nichtbeachtung kann Ursache von Verbrühungen oder Verbrennungen sein.



Dieses Symbol weist auf Ratschläge und wichtige Informationen für den Benutzer hin.



Da das Gerät über Strom in Betrieb gesetzt wird, kann nicht ausgeschlossen werden, dass es Stromschläge erzeugt.

Halten Sie sich daher bitte an die folgenden Sicherheitshinweise:

- Das Gerät niemals mit nassen Händen bzw. Füßen berühren.
- Den Netzstecker nicht mit nassen Händen berühren.
- Sicherstellen, dass die verwendete Steckdose stets einwandfrei zugänglich ist, da Sie nur so im Bedarfsfall den Netzstecker trennen können.
- Zum Trennen des Netzsteckers aus der Steckdose direkt am Stecker selbst ziehen. Nicht am Kabel ziehen, weil es sonst beschädigt werden könnte.
- Um das Gerät vollständig vom Strom zu trennen, den Netzstecker aus der Steckdose ziehen.
- Bei Defekten des Gerätes versuchen Sie bitte nicht, diese selbst zu reparieren.
Schalten Sie das Gerät aus, ziehen Sie den Netzstecker aus der Steckdose und wenden Sie sich an den technischen Kundendienst.
- Vor jeder Reinigung die Kaffeemaschine ausschalten, den Netzstecker aus der Steckdose ziehen und die Kaffeemaschine abkühlen lassen.



Das Verpackungsmaterial (Plastikbeutel, Styropor) ist außer Reichweite von Kindern aufzubewahren.



Dieses Gerät erzeugt Heißwasser, sodass sich beim Betrieb Wasserdampf bilden kann.

Achten Sie darauf, dass Sie nicht mit Wasserspritzern oder heißem Dampf in Berührung kommen.

Wenn das Gerät in Betrieb ist, könnte die Tassenablage heiß werden.

2.2 Bestimmungsgemäßer Gebrauch

Dieses Gerät ist für die Zubereitung von Kaffee- und Milchgetränken, Trinkschokolade sowie zum Erwärmen von Getränken ausgelegt.

Jeder andere Gebrauch gilt als unsachgemäß und somit gefährlich. Der Hersteller haftet nicht für Schäden, die durch unsachgemäßen Gebrauch des Gerätes verursacht werden.

2.3 Bedienungsanleitung

Bitte lesen Sie diese Bedienungsanleitung vor dem Gebrauch des Gerätes aufmerksam durch. Die Nichtbeachtung dieser Anleitungen kann zu Verletzungen oder Geräteschäden führen. Der Hersteller haftet nicht für Schäden, die durch die Nichtbeachtung dieser Bedienungsanleitung verursacht werden.



Bewahren Sie diese Bedienungsanleitung sorgfältig auf. Falls Sie dieses Gerät an andere Personen abtreten sollten, muss ihnen auch diese Bedienungsanleitung übergeben werden.

3. EINFÜHRUNG

Wir danken Ihnen für die Wahl des Kaffee-/Cappuccino-Vollautomaten.

Nehmen Sie sich ein paar Minuten Zeit, um diese Bedienungsanleitung durchzulesen. Sie vermeiden so Gefahren oder Beschädigungen an der Kaffeemaschine.

3.1 Buchstaben in Klammern

Die Buchstaben in Klammern entsprechen der in der Beschreibung des Gerätes (Seite 2-3) aufgeführten Legende.

3.2 Probleme und Reparaturen

Bei Auftreten von Betriebsstörungen versuchen Sie bitte zuerst, diese durch Befolgen der Anweisungen in den Kapiteln „23. Displaymeldungen“ und „24. Problemlösung“ zu beheben.

Wenn diese keine Abhilfe schaffen sollten oder Sie weitere Abklärungen wünschen, wenden Sie sich bitte an den technischen Kundendienst unter der im Blatt „Kundenservice“ angegebenen Rufnummer.

Sollte Ihr Land nicht in dem Länderverzeichnis aufgeführt sein, so rufen Sie bitte die in der Garantie angegebene Rufnummer an. Für eventuelle Reparaturen wenden Sie sich bitte ausschließlich an den technischen Kundendienst De'Longhi. Die Adresse finden Sie auf dem der Verpackung der Kaffeemaschine beigefügten Garantieschein.

3.3 Laden Sie die App herunter!



Dank der App De'Longhi Coffee Link können einige Funktionen ferngesteuert werden.

In der App finden auch Sie Informationen, Tipps und Wissenswertes über die Welt des Kaffees und haben alle Informationen zu Ihrer Kaffeemaschine griffbereit.



Dieses Symbol kennzeichnet alle Funktionen, die per App gesteuert bzw. konsultiert werden können.

Ferner können bis zu 6 neue Getränke kreiert und in Ihrer Kaffeemaschine gespeichert werden.



Hinweis:

Suchen Sie unter "PrimaDonnaElite. delonghi.com" nach kompatiblen Vorrichtungen.

4. BESCHREIBUNG

4.1 Descrizione dell'apparecchio

(Seite 3 - A)

- A1. Deckel des Kaffeebohnenbehälters
- A2. Deckel Kaffeepulvereinfüllschacht
- A3. Kaffeebohnenbehälter
- A4. Kaffeepulvereinfüllschacht
- A5. Drehknopf zur Einstellung des Mahlgrads
- A6. Tassenwärmer
- A7. Taste (L): zum Ein- oder Ausschalten der Kaffeemaschine (Bereitschaft)
- A8. Kaffeeauslauf (höhenverstellbar)
- A9. Heißwasser- und Dampfdüse
- A10. Kaffeesatzbehälter
- A11. Tassenrost
- A12. Wasserstandanzeige der Abtropfschale
- A13. Rost der Abtropfschale
- A14. Abtropfschale
- A15. Deckel des Wassertanks
- A16. Wassertank
- A17. Aufnahme für Wasserfilter
- A18. Serviceklappe Brühgruppe
- A19. Brühgruppe
- A20. Aufnahme Steckverbinder Netzkabel
- A21. Hauptschalter (ON/OFF)

4.2 Beschreibung der Homepage (Startseite)

(Seite 2 - B)

- B1. : Menü für die individuelle Einstellung der Getränke
- B2. : Menü für die Geräteeinstellungen
- B3. Gewähltes Kaffeearoma
- B4. Uhr
- B5. Gewählte Kaffeemenge
- B6. : Auswahl Kaffeearoma
- B7. : Auswahl Kaffeemenge
- B8. >: Pfeil zum Blättern
- B9. Wählbare Getränke (auf die Pfeile zum Blättern < oder > drücken, um alle Getränke anzuzeigen: der untere Balken zeigt an, welche Bildschirmseite angezeigt ist)
- B10. <: Pfeil zum Blättern
- B11. Programmierbare Profile (siehe "15. Eigenes Profil speichern")

Beschreibung der Zubehörteile

(Seite 2 - C)

- C1. Reaktionsstreifen „Total Hardness Test“
- C2. Messlöffel für vorgemahlene Kaffee
- C3. Entkalker
- C4. Wasserfilter (bei einigen Modellen)
- C5. Reinigungspinsel
- C6. Heißwasser-/Dampfauslauf
- C7. Entriegelungstaste für Auslauf
- C8. Netzkabel

4.3 Beschreibung des Milchbehälters

(Seite 2 - D)

- D1. Milchschaumregler und Funktion CLEAN
- D2. Deckel für Milchbehälter
- D3. Milchbehälter
- D4. Milchansaugrohr
- D5. Milchausgaberohr des Milchbehälters (verstellbar)

4.4 Beschreibung des Behälters für Trinkschokolade

(Seite 2 - E)

- E1. Deckel des Behälters für Trinkschokolade
- E2. Einfüllschacht
- E3. Dampfabgaberohr
- E4. Rührstab
- E5. Behälter für heiße Trinkschokolade
- E6. Entriegelungsschieber für Einfüllschacht

5. ERSTE SCHRITTE

5.1 Prüfung des Gerätes

Überzeugen Sie sich nach dem Auspacken, dass das Gerät unversehr ist und keine Zubehörteile fehlen. Bei sichtbaren Schäden das Gerät auf keinen Fall verwenden. Wenden Sie sich an den technischen Kundendienst De'Longhi.

5.2 Installation des Gerätes



Achtung!

Bei der Installation des Gerätes sind die folgenden Sicherheitshinweise zu beachten:

- Das Gerät gibt Wärme an die umliegende Umgebung ab. Nachdem Sie das Gerät auf der Arbeitsfläche abgestellt haben, überprüfen Sie bitte, dass zwischen den Oberflächen der Kaffeemaschine, den Seitenwänden und der Rückwand ein Freiraum von mindestens 3 cm und über der Kaffeemaschine ein Freiraum von mindestens 15 cm bleibt.
- Das eventuelle Eindringen von Wasser könnte das Gerät beschädigen. Stellen Sie das Gerät nicht in der Nähe von Wasserhähnen oder Spülbecken auf.
- Das Gerät könnte beschädigt werden, wenn das Wasser in seinem Inneren gefriert. Installieren Sie das Gerät nicht in einem Raum, in dem die Temperatur unter den Gefrierpunkt sinken könnte.
- Achten Sie beim Verlegen des Netzkabels darauf, dass es nicht durch scharfe Kanten oder durch den Kontakt mit heißen Oberflächen (z.B. elektrische Kochplatten) beschädigt werden kann.

5.3 Anschluss des Gerätes



Achtung!

Vergewissern Sie sich, dass die Netzspannung mit der auf dem Typenschild angegebenen Spannung übereinstimmt. Das Typenschild befindet sich am Geräteboden.

Schließen Sie das Gerät nur an eine vorschriftsmäßig installierte und geerdete Steckdose mit einer Mindestleistung von 10A an. Falls die Steckdose nicht für den Netzstecker Ihres Gerätes geeignet ist, lassen Sie diese bitte von einem Fachmann gegen eine geeignete Steckdose austauschen.



5.4 Erste Inbetriebnahme des Gerätes



Hinweis!

- Die Kaffeemaschine wurde werkseitig unter Verwendung von Kaffee geprüft, sodass es vollkommen normal ist, wenn einige Spuren von Kaffeepulver im Mahlwerk ver-

blieben sind. Es wird auf jeden Fall garantiert, dass diese Kaffeemaschine neu ist.

- Wir empfehlen Ihnen, die Wasserhärte so bald wie möglich je nach individuellem Bedarf einzustellen, indem Sie, wie in Kapitel "18 Programmierung der Wasserhärte" beschreiben, vorgehen.
 1. Den Steckverbinder des Netzkabels (C8) in seine Aufnahme (A20) an der Rückseite des Gerätes stecken, das Gerät an das Stromnetz anschließen (Abb. 1) und sicherstellen, dass der Hauptschalter (A21) an der Rückseite des Gerätes gedrückt ist (Abb. 2);
 2. "SELECT LANGUAGE" (SPRACHE WÄHLEN): die gewünschte Sprache wählen, indem Sie auf die entsprechende Flagge drücken;

dann anhand der Anleitung auf dem Display des Gerätes fortfahren:

3. "TANK MIT FRISCHEM WASSER FÜLLEN": den Wassertank (A16) (Abb. 3) herausnehmen, den Deckel (A 15) (Abb. 4) öffnen, bis zur Markierungslinie MAX mit frischem Wasser füllen (Abb. 5); den Deckel wieder schließen und dann den Tank wieder einsetzen (Abb. 6);
4. „WASSERAUSLAUF EINSETZEN“: Kontrollieren, dass der Heißwasser-/Dampfauslauf (C6) in die Düse (A9) (Abb. 7) eingesetzt ist und einen Behälter (Abb. 8) mit einem Fassungsvermögen von mindestens 100ml darunterstellen;
5. Auf dem Display erscheint der Text „WASSERKREISLAUF LEER ZUM FÜLLEN OK DRÜCKEN“;
6. Zur Bestätigung "OK" drücken: das Gerät gibt über den Auslauf (Abb. 8) Wasser aus und schaltet sich dann automatisch ab.

Nun ist die Maschine für den normalen Gebrauch betriebsbereit.



Hinweis!

- Beim ersten Gebrauch müssen 4-5 Kaffees oder 4-5 Cappuccinos zubereitet werden, bevor die Kaffeemaschine zufriedenstellende Ergebnisse liefert.
- Während der Zubereitung der ersten 5-6 Cappuccinos ist es normal, das Geräusch von kochendem Wasser zu hören: das Geräusch wird später leiser.
- Um die Betriebseigenschaften der Kaffeemaschine zu optimieren, wird die Installation des Wasserfilters (C4) anhand der Angaben in Kapitel "19. Wasserfilter" empfohlen. Sollte das Modell Ihrer Kaffeemaschine nicht mit diesem Filter ausgestattet sein, so kann dieser bei den autorisierten Kundendienststellen De'Longhi angefordert werden.

6. EINSCHALTEN DES GERÄTES



Hinweis!

Vor dem Einschalten des Gerätes sicherstellen, dass der Hauptschalter (A21) gedrückt ist (Abb. 2).

Bei jedem Einschalten des Gerätes wird ein automatischer Vorheiz- und Spülvorgang durchgeführt, der nicht unterbrochen werden kann. Das Gerät ist erst nach erfolgter Durchführung dieses Zyklus betriebsbereit.

Verbrennungsgefahr!

Während des Spülvorgangs tritt aus den Kaffeeausläufen (A8) etwas Heißwasser aus, das in der darunter liegenden Abtropfschale (A14) gesammelt wird. Achten Sie darauf, dass Sie nicht mit Wasserspritzern in Berührung kommen.

- Zum Einschalten des Gerätes die Taste  (A7 - Abb. 9) drücken: auf dem Display erscheint die Meldung "AUFHEIZVORGANG LÄUFT BITTE WARTEN".

Nach Abschluss des Aufheizvorgangs zeigt das Gerät eine weitere Meldung an: "SPÜLVORGANG LÄUFT HEISSWASSER FLIESST"; auf diese Weise wird nicht nur der Kessel aufgeheizt, sondern das Gerät lässt heißes Wasser durch die internen Leitungen fließen, damit auch diese sich erwärmen.

Das Gerät ist aufgeheizt, wenn die Startseite (Homepage) erscheint.

7. AUSSCHALTEN DES GERÄTES

Bei jedem Ausschalten führt das Gerät einen automatischen Spülvorgang durch, falls ein Kaffee zubereitet wurde.

Verbrennungsgefahr!

Während des Spülvorgangs tritt aus den Kaffeeausläufen (A8) etwas Heißwasser aus. Achten Sie darauf, dass Sie nicht mit Wasserspritzern in Berührung kommen.

- Zum Ausschalten des Gerätes die Taste  (A7 - Abb. 9) drücken.
- Auf dem Display erscheint der Text "AUSSCHALTUNG LÄUFT BITTE WARTEN": falls vorgesehen, führt das Gerät den Spülvorgang durch und schaltet sich dann aus (Bereitschaft).

Hinweis!

Wenn das Gerät für längere Zeit nicht betrieben wird, muss es vom Stromnetz getrennt werden:

- zuerst das Gerät durch Drücken der Taste  (Abb. 9) ausschalten;
- den Hauptschalter (A21) an der Rückseite des Gerätes (Abb. 2) ausschalten.

Achtung!

Niemals den Hauptschalter drücken, wenn das Gerät eingeschaltet ist.



8. MENÜEINSTELLUNGEN

8.1 Spülvorgang

Mit dieser Funktion kann Heißwasser über den Kaffeeauslauf (A8) und den Heißwasser-/Dampfauslauf (C6), falls es eingesetzt ist, ausgegeben werden, um den internen Wasserkreislauf der Kaffeemaschine zu reinigen und aufzuheizen.

Stellen Sie ein Gefäß mit einem Mindestfassungsvermögen von 100ml unter den Kaffee- und Heißwasserauslauf (Abb. 8).

Zur Aktivierung dieser Funktion wie folgt vorgehen:

1.  (B2) drücken, um das Menü aufzurufen;
2. <(B10) oder >(B8) drücken, bis auf dem Display (B)  "SPÜLVORGANG" erscheint;
3.  drücken, um den Spülvorgang zu starten.

Achtung! Verbrühungsgefahr.

Lassen Sie die Kaffeemaschine bei der Heißwasserausgabe nicht unbeaufsichtigt.

4. Nach einigen Sekunden tritt zuerst aus dem Kaffeeauslauf und anschließend aus dem Heißwasser-/Dampfauslauf (falls er eingesetzt ist) Heißwasser aus, das den internen Wasserkreislauf der Kaffeemaschine reinigt und aufheizt: auf dem Display erscheinen der Text "SPÜLVORGANG LÄUFT, HEISSWASSER FLIESST" und ein Fortschrittsbalken, der sich mit fortschreitender Zubereitung allmählich füllt;
5. Um die Heißwasserausgabe abzubrechen,  "STOP" drücken oder warten, bis sie automatisch abgebrochen wird.

Hinweis!

- Bei Nichtgebrauch von mehr als 3-4 Tagen wird dringend empfohlen, nach dem erneuten Einschalten und vor dem Gebrauch der Kaffeemaschine 2-3 Spülvorgänge durchzuführen;
- Es ist normal, dass sich nach Durchführung dieser Reinigung Wasser im Kaffeesatzbehälter (A10) befindet.

8.2 Entkalkung

Für die Anleitungen bezüglich der Entkalkung wird auf Kapitel „17 Entkalkung“ verwiesen.









8.3 Wasserfilter

Für die Anleitungen zur Installation des Filters (C4) wird auf Kapitel „19 Wasserfilter“ verwiesen.

8.4 Einstellungen der Getränke







In diesem Bereich können die individuellen Einstellungen konsultiert und kann jedes einzelne Getränk auf die Werkseinstellungen zurückgesetzt werden.

1.  (B2) drücken, um das Menü aufzurufen;

2. < (B10) oder > (B8) drücken, bis auf dem Display (B)  "EINSTELLUNGEN GETRÄNKE" erscheint;
3.  drücken: auf dem Display erscheint die Anzeige mit den Einstellungen des ersten Getränks;
4. Auf dem Display wird das jeweilige Benutzerprofil angezeigt. Die Einstellungen werden durch vertikale Balken angezeigt: die Werkseinstellung ist mit dem Symbol  gekennzeichnet, während der aktuell eingestellte Wert durch die Höhe des vertikalen Balkens angezeigt wird.
5. Um zum Menü Einstellungen zurückzukehren,  "ESC" drücken. Um durch die Getränke zu blättern und sie anzuzeigen,  NEXT drücken;
6. Um das auf dem Display angezeigte Getränk auf die Werkseinstellungen zurückzusetzen,  "RESET" drücken;
7. "RÜCKSETZUNG BESTÄTIGEN?": zur Bestätigung  "OK" drücken (zum Abbrechen des Vorgangs  "ESC") drücken;
8. "WERKSEINSTELLUNGEN EINGESTELLT":  "OK" drücken. Das Getränk ist mit den Werkseinstellungen neu programmiert. Mit den anderen Getränken fortfahren oder zum Menü Einstellungen zurückkehren.

8.5 Uhrzeit einstellen

Wenn Sie die Uhrzeit auf dem Display (B) einstellen möchten, bitte wie folgt vorgehen:

1.  (B2) drücken, um das Menü aufzurufen;
2. < (B10) oder > (B8) drücken, bis auf dem Display (B)  "UHRZEIT EINSTELLEN" erscheint;
3.  drücken: auf dem Display erscheint die Anzeige zur Einstellung der Uhrzeit;
4. < oder > für die Stunden und die Minuten drücken, bis die aktuelle Uhrzeit angezeigt wird;
5. Zur Bestätigung  "OK" drücken (zum Abbrechen des Vorgangs  "ESC") und  "ESC" drücken, um zur Homepage zurückzukehren.

Damit ist die Uhrzeit eingestellt.

8.6 Auto-Einschaltung

Die automatische Einschaltzeit kann eingestellt werden, damit das Gerät zu einer bestimmten Uhrzeit (zum Beispiel morgens) betriebsbereit ist und sofort einen Kaffee zubereiten kann.









Hinweis!

Damit sich diese Funktion aktivieren kann, muss die Uhrzeit bereits korrekt eingestellt worden sein (siehe Abschnitt „8.5 Uhrzeit einstellen “).

Zur Aktivierung der Auto-Einschaltung wie folgt vorgehen:

1.  (B2) drücken, um das Menü aufzurufen;





2. < (B10) oder > (B8) drücken, bis auf dem Display (B)  "AUTO-EINSCHALTUNG" erscheint;
3. Durch Drücken von : die Funktion anwählen: auf dem Display erscheint die Anzeige zur Einstellung der Uhrzeit;
4. < oder > für die Stunden und die Minuten drücken, bis die gewünschte Uhrzeit für die Auto-Einschaltung angezeigt wird;
5. Auf  oder auf  drücken, um die Auto-Einschaltung zu aktivieren oder zu deaktivieren;
6. Zur Bestätigung  "OK" drücken (zum Abbrechen des Vorgangs und für die Rückkehr zum Menü Einstellungen  "ESC") und  "ESC" drücken, um zur Homepage zurückzukehren.

Nun ist die Uhrzeit für die Auto-Einschaltung programmiert und auf dem Display erscheint neben der Uhrzeit das entsprechende Symbol, wodurch angezeigt wird, dass die Funktion aktiviert ist.

8.7 Auto-Abschaltung (Bereitschaft)







Die Auto-Abschaltung kann so eingestellt werden, dass sich das Gerät nach 15 oder 30 Minuten bzw. nach 1, 2 oder 3 Stunden Nichtgebrauch abschaltet.

Um die Auto-Abschaltung zu programmieren, wie folgt vorgehen:

1.  (B2) drücken, um das Menü aufzurufen;
 2. < (B10) oder > (B8) drücken, bis auf dem Display (B)  "AUTO-ABSCHALTUNG" mit der aktuellen Auswahl (15 oder 30 Minuten, bzw. 1 oder 2 oder 3 Stunden) erscheint;
 3.  drücken, bis der gewünschte Wert angewählt ist;
 4. Für die Rückkehr zur Homepage  "ESC" drücken.
- Die Auto-Abschaltung ist damit neu programmiert.

8.8 Tassenwärmer

Um die Tassen vor der Kaffeezubereitung vorzuwärmen, kann der Tassenwärmer (A6) eingeschaltet und können die Tassen darauf abgestellt werden.

1.  (B2) drücken, um das Menü aufzurufen;
2. < (B10) oder > (B8) drücken, bis auf dem Display (B)  "TASSENWÄRMER" erscheint;
3. Zum Ein- und Ausschalten  des Tassenwärmers,  drücken;
4. Für die Rückkehr zur Homepage  "ESC" drücken.

8.9 Energiesparmodus

Mit dieser Funktion kann der Energiesparmodus aktiviert oder deaktiviert werden. Wenn die Funktion aktiv ist, wird in Übereinstimmung mit den europäischen Bestimmungen ein geringerer Energieverbrauch garantiert.

Zur Deaktivierung oder Aktivierung des „Energiesparmodus“, wie folgt vorgehen:

1. (B2) drücken, um das Menü aufzurufen;
2. < (B10) oder > (B8) drücken, bis auf dem Display (B) ENERGIESPARMODUS“ erscheint;
3. drücken, um den Energiesparmodus zu aktivieren-
 ON oder OFF zu deaktivieren;
4. Für die Rückkehr zur Homepage ESC“ drücken.

Auf dem Display erscheint neben der Uhrzeit das entsprechende Symbol, wodurch angezeigt wird, dass die Funktion aktiviert ist.

8.10 Kaffeetemperatur

Zur Änderung der Wassertemperatur, mit der die Kaffeeausgabe erfolgt, bitte wie folgt vorgehen:

1. (B2) drücken, um das Menü aufzurufen;
2. < (B10) oder > (B8) drücken, bis auf dem Display (B) KAFFEETEMPERATUR“ mit der aktuellen Auswahl (NIEDRIG, MITTEL, HOCH, SEHR HOCH“) erscheint;
3. drücken, bis die gewünschte Temperatur gewählt ist;
4. Für die Rückkehr zur Homepage ESC“ drücken.

Hinweis!

Für jedes Profil kann eine unterschiedliche Temperatur eingestellt werden (siehe Kapitel „15. Eigenes Profil speichern“).

8.11 Wasserhärte

Für die Anleitungen bezüglich der Einstellung der Wasserhärte wird auf das Kapitel „18. Programmierung der Wasserhärte“ verwiesen.

8.12 Sprachwahl

Wenn Sie die Sprache des Displays (B) ändern möchten, bitte wie folgt vorgehen:

1. (B2) drücken, um das Menü aufzurufen;
2. < (B10) oder > (B8) drücken, bis auf dem Display SPRACHE WÄHLEN“ erscheint;
3. drücken: < (B10) oder > drücken, bis die Flagge mit der gewünschten Sprache angezeigt wird, und diese anwählen;
4. Für die Rückkehr zur Homepage ESC“ drücken.

8.13 Signalton

Mit dieser Funktion wird der Signalton aktiviert bzw. deaktiviert, der beim Drücken der Symbole und beim Einsetzen/Entfernen der Zubehörteile ertönt. Zur Deaktivierung oder erneuten Aktivierung des Signaltons bitte wie folgt vorgehen:

1. (B2) drücken, um das Menü aufzurufen;
2. < (B10) oder > (B8) drücken, bis auf dem Display (B) SIGNALTON“ erscheint;
3. drücken, um den Signalton zu aktivieren-
 ON oder zu deaktivieren- OFF;

4. Für die Rückkehr zur Homepage ESC“ drücken.

8.14 Tassenbeleuchtung

Mit dieser Funktion wird die Tassenbeleuchtung aktiviert oder deaktiviert: die Maschine ist werkseitig mit aktivierter Beleuchtung eingestellt.

Die Lichter schalten sich bei jeder Kaffee- und Milchgetränkabgabe sowie bei jedem Spülvorgang ein.

Zur Deaktivierung oder erneuten Aktivierung dieser Funktion bitte wie folgt vorgehen:

1. (B2) drücken, um das Menü aufzurufen;
2. < (B10) oder > (B8) drücken, bis auf dem Display (B) TASSENBELEUCHTUNG“ erscheint;
3. drücken, um die Tassenbeleuchtung zu aktivieren
 ON oder zu deaktivieren OFF;
4. Für die Rückkehr zur Homepage ESC“ drücken.

8.15 Hintergrund

Der Hintergrund des Displays kann bei Ihrem Gerät geändert werden, es stehen 4 zur Auswahl: „SHADED BLUE“, „STAINLESS STEEL“, „COFFEE BROWN“, „DARK BLUE“. Dazu wie folgt vorgehen:

1. (B2) drücken, um das Menü aufzurufen;
2. < (B10) oder > (B8) drücken, bis auf dem Display (B) HINTERGRUND“ erscheint;
3. drücken: auf dem Display erscheinen die verfügbaren Hintergrundbilder;
4. Durch Drücken auf das gewählte Feld den gewünschten Hintergrund anwählen: das Gerät kehrt mit dem neu gewählten Hintergrund zum Menü der Einstellungen zurück;
5. Für die Rückkehr zur Homepage ESC“ drücken.

8.16 Bluetooth

Mit dieser Funktion wird die PIN aktiviert oder deaktiviert, um mit einer Vorrichtung die Verbindung zum Gerät herzustellen.

1. (B2) drücken, um das Menü aufzurufen;
2. < (B10) oder > (B8) drücken, bis auf dem Display (B) BLUETOOTH“ erscheint;
3. Durch Drücken von ON oder OFF die PIN aktivieren oder deaktivieren;
4. Für die Rückkehr zur Homepage ESC“ drücken.

Im Gerät ist als PIN „0000“ voreingestellt: es wird empfohlen, die PIN direkt über die APP zu ändern.

Hinweis!

Über die Seriennummer des Gerätes können Sie die Kaffeemaschine eindeutig identifizieren, sobald die Verknüpfung mit der APP erfolgt.

8.17 Demo-Modus

Bei Aktivierung dieses Modus werden auf dem Display die Hauptfunktionen der Kaffeemaschine erläutert:

1. "⚙️" (B2) drücken, um das Menü aufzurufen;
2. < (B10) oder > (B8) drücken, bis auf dem Display (B) "DEMO-MODUS" erscheint;
3. "▶️" drücken, um die Demo zu starten;
4. Für die Rückkehr zur Homepage "⏪ ESC" drücken.

8.18 Werkseinstellungen

Mit dieser Funktion werden alle Menüeinstellungen und Mengenprogrammierungen wieder auf die werkseitig eingestellten Werte zurückgestellt (außer der Sprache, die weiterhin eingestellt bleibt).

Zur Wiederherstellung der Werkseinstellungen wie folgt vorgehen:

1. "⚙️" (B2) drücken, um das Menü aufzurufen;
2. < (B10) oder > (B8) drücken, bis auf dem Display (B) "WERKSEINSTELLUNGEN" erscheint;
3. "▶️" und anschließend "✓ OK" drücken, um zu den ursprünglichen Parametern zurückzukehren (oder "⏪ ESC", um die Parameter unverändert zu lassen);
4. Erneut "✓ OK" drücken, um zum Menü Einstellungen zurückzukehren, und "⏪ ESC", um zur Homepage zurückzukehren.

8.19 Statistiken

Mit dieser Funktion werden die statistischen Daten der Kaffeemaschine angezeigt. Zur Anzeige der Daten wie folgt vorgehen:



1. "⚙️" (B2) drücken, um das Menü aufzurufen;
2. < (B10) oder > (B8) drücken, bis auf dem Display (B) "STATISTIKEN" erscheint;
3. "▶️" drücken: durch Drücken von < oder > können alle Statistikdaten überprüft werden;
4. "⏪ ESC" drücken: das Gerät kehrt zur Homepage zurück.







9. ZUBEREITUNG VON KAFFEE

9.1 Auswahl des Kaffeearomas





Durch Drücken von "☕ AROMA" (B6) das gewünschte Kaffeearoma auswählen:

	(siehe "9.6 Zubereitung von Kaffee mit vorgemahlenem Kaffee")
 my	AROMA X-MILD
 my	AROMA MILD

 my	AROMA MITTEL
 my	AROMA KRÄFTIG
 my	AROMA X-KRÄFTIG
 my	Individuell (falls programmiert) / Standard

9.2 Auswahl der Kaffeemenge

Durch Drücken von "☕ MENGE" (B7) die gewünschte Kaffeemenge in der Tasse auswählen:

 my	MENGE SMALL
 my	MENGE MEDIUM
 my	MENGE LARGE
 my	MENGE X-LARGE
 my	Individuelle Menge (falls programmiert) / Standardmenge

9.3 Einstellung des Mahlwerks

Da das Mahlwerk bereits werkseitig für eine korrekte Kaffeeausgabe voreingestellt wurde, brauchen Sie dieses, zumindest anfangs, nicht einzustellen.

Falls der Kaffee nach den ersten Kaffeezubereitungen dennoch zu dünn und mit wenig Crema oder zu langsam (tröpfchenweise) ausgegeben werden sollte, muss dies mit dem Drehknopf zur Einstellung des Mahlgrads korrigiert werden (A5 - Abb. 10).

Hinweis!

Der Drehknopf zur Einstellung des Mahlgrads darf nur bei laufendem Mahlwerk verstellt werden.

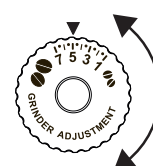

Wenn die Kaffeeausgabe zu langsam oder gar nicht erfolgt, um eine Position nach rechts zur Nummer 7 drehen.



Um hingegen einen stärkeren Kaffee mit besserer Crema zu erhalten, um eine Position nach links zur Nummer 1 drehen

(nicht mehr als eine Position auf einmal, ansonsten kann der Kaffee danach tröpfchenweise austreten).

Die Wirkung dieser Korrektur bemerken Sie erst nach der Ausgabe von mindestens 2 Kaffees. Sollte nach dieser Einstellung das gewünschte Ergebnis nicht erzielt worden sein, muss die Korrektur durch Drehen des Knopfs um eine weitere Position wiederholt werden.

9.4 Empfehlungen für einen heißeren Kaffee

Für einen wärmeren Kaffee empfehlen wir:

- einen Spülvorgang durchzuführen, indem die Funktion "Spülvorgang" im Menü Programmierung (Abschnitt „8.1 Spülvorgang ) angewählt wird;
- die Tassen mit heißem Wasser vorzuwärmen (und zwar mit der Funktion Heißwasser, siehe Kapitel „12. Heißwasserausgabe“);
- eine höhere Kaffeetemperatur im Menü Programmierung einzustellen (Abschnitt „8.10 Kaffeetemperatur )

9.5 Zubereitung von Kaffee mit Kaffeebohnen



Verwenden Sie keine karamellisierten oder kandierten Kaffeebohnen, da sie am Mahlwerk ankleben und es beschädigen können.

1. Geben Sie die Kaffeebohnen in den Kaffeebohnenbehälter (A3) (Abb. 11).
2. Stellen Sie eine Tasse unter den Kaffeeauslauf (A8);
3. Senken Sie den Kaffeeauslauf, damit er sich so nahe wie möglich an der Tasse befindet (Abb. 12): so erhalten Sie eine bessere Crema.
4. < (B10) oder > (B8) drücken, bis der gewünschte Kaffee angezeigt wird;
5. Dann den gewünschten Kaffee anwählen:
 - ESPRESSO
 - DOPPIO+
 - COFFEE
 - LONG
 - 2 ESPRESSO
6. Die Zubereitung beginnt und auf dem Display (B) erscheinen das Bild des gewählten Getränks sowie ein Fortschrittsbalken, der sich während der Zubereitung allmählich füllt.



Hinweis:

- Es können gleichzeitig 2 Tassen ESPRESSO zubereitet werden, indem während der Zubereitung von 1 ESPRESSO auch "2X  " gedrückt wird (das Bild bleibt bei Beginn der Zubereitung für einige Sekunden eingeblendet).
- Während der Kaffeezubereitung kann die Kaffeeausgabe jederzeit abgebrochen werden, indem "⊗ STOP" gedrückt wird.
- Wenn Sie nach abgeschlossener Kaffeeausgabe mehr Kaffee in der Tasse möchten, einfach "⊕ EXTRA" drücken: sobald die gewünschte Menge erreicht ist, "⊗ STOP" drücken.

Nach erfolgter Zubereitung ist das Gerät für einen neuen Gebrauch bereit.



Hinweis!

- Während des Betriebs erscheinen auf dem Display einige Meldungen (TANK FÜLLEN, KAFFEESATZBEHÄLTER LEEREN, usw.), deren Bedeutung in Kapitel "23. Displaymeldungen" aufgeführt ist.
- Für einen heißeren Kaffee wird auf den Abschnitt „9.4 Ratschläge für einen heißeren Kaffee“ verwiesen.
- Wenn der Kaffee tröpfchenweise, zu dünn mit wenig Crema oder zu kalt herausläuft, lesen Sie bitte die in Abschnitt „9.3 Einstellung des Mahlwerks“ und in Kapitel „24. Problemlösung“ angegebenen Ratschläge.
- Jeder Kaffee kann individuell zubereitet werden (siehe Kapitel "14. Individuelle Getränkezubereitung" und "15. Eigenes Profil speichern").

9.6 Zubereitung von Kaffee mit vorgemahlenem Kaffee





Achtung!

- Den vorgemahlenen Kaffee niemals in die ausgeschaltete Kaffeemaschine füllen, um zu vermeiden, dass er sich im Innern der Maschine ausbreitet und sie verschmutzt. In diesem Fall könnte die Kaffeemaschine beschädigt werden.
- Niemals mehr als 1 gestrichenen Messlöffel (C2) einfüllen, da das Maschineninnere sonst verschmutzen oder der Einfüllschacht (A4) verstopfen könnte.



Hinweis!

Bei der Verwendung von vorgemahlenem Kaffee kann jeweils nur eine Tasse Kaffee zubereitet werden.

1. Wiederholt "  AROMA" (B6) drücken, bis das Display "  " anzeigt (vorgemahlen);
2. Den Deckel des Kaffeepulvereinfüllschachts (A2) öffnen;
3. Vergewissern Sie sich, dass der Einfüllschacht (A4) nicht verstopft ist; dann einen gestrichenen Messlöffel vorgemahlenen Kaffee einfüllen (Abb. 13);
4. Stellen Sie eine Tasse unter die Ausgüsse des Kaffeeauslaufs (A8) (Abb. 12);
5. Drücken Sie auf das Bild des gewünschten Kaffees (ESPRESSO, KAFFEE, LONG);
6. Die Zubereitung beginnt und auf dem Display erscheinen das Bild des gewählten Getränks sowie ein Fortschrittsbalken, der sich während der Zubereitung allmählich füllt.



Achtung! Zubereitung von Kaffee LONG

Bei halber Zubereitung erscheint die Meldung „HÖCHSTENS EINEN MESSLÖFFEL VORGEMAHLENE KAFFEE EINFÜLLEN“. Einen gestrichenen Messlöffel vorgemahlenen Kaffee einfüllen und "  OK" drücken.

Hinweis!

Wenn der „Energiesparmodus“ aktiviert ist, kann die Ausgabe des ersten Kaffees einige Sekunden Wartezeit erfordern.

10. ZUBEREITUNG VON GETRÄNKEN MIT MILCH

Hinweis!

- Um zu vermeiden, dass die Milch zu wenig aufschäumt oder große Blasen aufweist, reinigen Sie bitte stets den Deckel des Milchbehälters (D2) und die Heißwasserdüse (A9) entsprechend der Anleitung in den Abschnitten „10.4 Reinigung des Milchbehälters nach jedem Gebrauch“, „16.10 Reinigung des Milchbehälters“ und „16.11 Reinigung der Heißwasser-/Dampfdüse“.

10.1 Füllen und Einsetzen des Milchbehälters

1. Nehmen Sie den Deckel (D2) ab (Abb.14);
2. Eine ausreichende Menge Milch in den Milchbehälter (D3) füllen, wobei der auf dem Behälter angegebene MAX Füllstand nicht überschritten werden darf (Abb. 15). Dabei ist zu beachten, dass jeder Strich an der Seite des Behälters ca. 100 ml Milch entspricht;



Hinweis!

- Um einen üppigeren und gleichmäßigeren Schaum zu erhalten, verwenden Sie ganz oder teilweise entrahmte Milch mit Kühlschranktemperatur (etwa 5°C).
 - Wenn der „Energiesparmodus“ aktiviert ist, könnte die Ausgabe des Getränks einige Sekunden Wartezeit erfordern.
3. Stellen Sie sicher, dass das Milchansaugrohr (D4) richtig in die entsprechende Aufnahme am Boden des Milchbehälterdeckels eingesetzt ist (Abb. 16);
 4. Setzen Sie den Deckel wieder auf den Milchbehälter.
 5. Entfernen Sie, falls vorhanden, den Heißwasser-/Dampfauslauf (C6), indem Sie die Entriegelungstaste (C7) drücken (Abb. 17);
 6. Den Milchbehälter (D) fest auf die Düse (A9) drücken und daran andocken (Abb. 18): von der Kaffeemaschine ertönt ein akustisches Signal (falls die Funktion Signalton aktiviert ist);
 7. Stellen Sie eine ausreichend große Tasse unter die Ausgüsse des Kaffeeauslaufs (A8) und unter das Milchausgaberohr des Milchbehälters (D5); verstellen Sie die Länge des Milchausgaberohrs, damit es sich nahe an der Tasse befindet, indem Sie es einfach nach unten ziehen (Abb. 19);
 8. Beachten Sie die nachfolgenden Anleitungen für die einzelnen Funktionen.



10.2 Einstellung der Milchschaummenge

Durch Drehen des Milchschaumreglers (D1) wird die Menge des Milchschaums ausgewählt, die während der Zubereitung der Milchgetränke ausgegeben wird.



Position des Drehknopfs	Beschreibung	Empfohlen für...
	KEIN SCHAUM	WARME MILCH (NICHT AUFGESCHÄUMT)/CAFFELATTE
	SEHR WENIG SCHAUM	LATTE MACCHIATO/FLAT WHITE
	SEHR VIEL SCHAUM	CAPPUCCINO/ CAPPUCCINO+ / CAPPUCCINO MIX / ESPRESSO MACCHIATO / WARME MILCH (AUFGESCHÄUMT)



10.3 Automatische Zubereitung von Milchgetränken

1. Den Milchbehälter (D) füllen und, wie zuvor gezeigt, andocken.
2. Das gewünschte Getränk anwählen:
 - CAPPUCCINO
 - LATTE MACCHIATO
 - CAFFELATTE
 - LATTE CALDO
 - CAPPUCCINO+
 - ESPRESSO MACCHIATO
 - FLAT WHITE
 - CAPPUCCINO MIX
3. Auf dem Display (B) empfiehlt die Kaffeemaschine, den Milchschaumregler (D1) auf den vom Originalrezept vorgesehenen Schaums einzustellen: den Drehknopf auf dem Deckel des Milchbehälters (D2) drehen und die Auswahl durch Drücken von “ OK” bestätigen.
4. Nach einigen Sekunden beginnt das Gerät automatisch mit der Zubereitung und auf dem Display erscheinen das Bild des gewählten Getränks sowie ein Fortschrittsbalken, der sich während der Zubereitung allmählich füllt.

Hinweis: allgemeine Angaben für alle Milchzubereitungen

- “ ESC”: drücken, wenn Sie die Zubereitung vollständig abbrechen und zur Homepage zurückkehren möchten.
- “ STOP”: drücken, um die Milch- oder Kaffeeausgabe abzubrechen und zur nächsten Ausgabe für die Fertigstellung des Getränks zu wechseln.

- Wenn Sie nach abgeschlossener Ausgabe mehr Milch oder Kaffee in der Tasse möchten, „⊕ EXTRA“ drücken.
- Jedes Milchgetränk kann individuell zubereitet werden (siehe Kapitel „14. Individuelle Getränkezubereitung“ und „15. Eigenes Profil speichern“).
- Lassen Sie den Milchbehälter nie lange Zeit außerhalb des Kühlschranks stehen: je höher die Milchtemperatur ist (5°C ideal), desto schlechter ist die Qualität des Milchschaums.

Nach erfolgter Zubereitung ist das Gerät für einen neuen Gebrauch bereit.

10.4 Reinigung des Milchbehälters nach jedem Gebrauch



Achtung! Verbrühungsgefahr

Während der Reinigung der internen Leitungen des Milchbehälters tritt aus dem Milchausgaberohr (D5) etwas Heißwasser und Dampf aus. Achten Sie darauf, dass Sie nicht mit Wasserspritzern in Berührung kommen.

Nach jedem Gebrauch der Milchzubereitungsfunktionen wird die Anforderung „DREHKNOPF AUF <CLEAN> DREHEN UM DIE REINIGUNG ZU STARTEN“ angezeigt und der Deckel des Milchaufschäumers muss gereinigt werden:

1. Lassen Sie den Milchbehälter (D) in der Kaffeemaschine (der Milchbehälter braucht nicht geleert zu werden);
2. Stellen Sie eine Tasse oder ein anderes Gefäß unter das Milchausgaberohr des Milchbehälters (Abb. 20);
3. Den Milchschaumregler (D1) auf „CLEAN“ drehen (Abb. 20): auf dem Display (B) wird „REINIGUNG MILCHBEHÄLTER LÄUFT GEFÄSS UNTER MILCHAUSLAUF STELLEN“ (Abb. 21) angezeigt zusammen mit einem Balken, der sich mit fortschreitender Reinigung allmählich füllt. Die Reinigung wird automatisch abgebrochen;
4. Stellen Sie den Drehknopf wieder auf eine der wählbaren Schaumarten;
5. Entfernen Sie den Milchbehälter und reinigen Sie die Dampfdüse (A9) immer mit einem Schwamm (Abb. 22).



Hinweis!

- Wenn Sie mehrere Tassen Milchgetränke zubereiten möchten, muss der Milchbehälter nach der letzten Zubereitung gereinigt werden. Um mit den anschließenden Zubereitungen fortzufahren, „↻ ESC“ drücken.
- Wenn die Reinigung nicht durchgeführt wird, erscheint auf dem Display das Symbol , um daran zu erinnern, dass die Reinigung durchgeführt werden muss.
- Der Milchbehälter kann im Kühlschrank aufbewahrt werden.
- In einigen Fällen muss für die Durchführung der Reinigung das Aufheizen der Kaffeemaschine abgewartet werden.





11. ZUBEREITUNG VON HEISSER TRINKSCHOKOLADE



Hinweis!

Im Energiesparmodus können einige Sekunden Wartezeit vergehen, bis die Kaffeemaschine das gewünschte Getränk ausgibt.

Es können eine oder zwei Tassen heiße Trinkschokolade zubereitet werden.

1. Heben Sie den Deckel des Behälters (E1) an (Abb. 23);
2. Betätigen Sie den Entriegelungsschieber (E6) und entnehmen Sie den Einfüllschacht des Behälters (E2) (Abb. 23);
3. Stellen Sie sicher, dass das Dampfausgaberohr (E3) und der Rührstab (E4) eingesetzt sind (Abb. 24);
4. „RÜHRSTAB FÜR TRINKSCHOKOLADE EINSETZEN (SCHRITT 1 VON 4)“ (Abb. 25): den Einfüllschacht an dem Behälter einrasten, dann „> NEXT“ drücken;
5. „MILCH ODER WASSER EINFÜLLEN (SCHRITT 2 VON 4)“ (Abb. 26): für die Zubereitung von einer Tasse Trinkschokolade Milch (oder frisches Wasser) mit Kühlschranktemperatur bis zum Füllstand  in den Einfüllschacht füllen. Wenn Sie hingegen zwei Tassen oder eine große Tasse Trinkschokolade zubereiten möchten, füllen Sie bitte die Milch (oder das Wasser) bis zum Füllstand /  ein. Nach dem Einfüllen der Milch „> NEXT“ drücken;
6. „DURCH EINFÜLLSCHACHT SCHOKOPULVER DAZUGEBEN (SCHRITT 3 VON 4)“ (Abb. 27): für die Zubereitung von einer Tasse Trinkschokolade zwei Messlöffel (C2) (25 g) Trinkschokoladenpulver dazugeben. Für die Zubereitung von zwei Tassen oder einer großen Tasse Trinkschokolade vier Messlöffel Trinkschokoladenpulver dazugeben. Nach dem Einfüllen des Trinkschokoladenpulvers „> NEXT“;







Achtung!

- Stellen Sie sicher, dass die auf Abb. 28 gezeigte Öffnung des Einfüllschachts sauber ist.



Hinweis!

- Die Milch darf erst eingefüllt werden, wenn der Einfüllschacht mit Dampfausgaberohr und Rührstab bereits montiert ist, und darf den auf dem Behälter angegebenen MAX Füllstand nicht überschreiten; die Menge des Trinkschokoladenpulvers kann je nach persönlichem Geschmack erhöht oder verringert werden.
- Falls Wasser anstatt Milch verwendet wird, gelten die gleichen Angaben wie bei Milch.
- Um die heiße Trinkschokolade richtig zuzubereiten, füllen Sie bitte, gemäß der Angabe auf dem Deckel des Behälters für die Trinkschokolade, zuerst die Milch und dann das Trinkschokoladen- oder Kakaopulver in den Einfüllschacht.

7. „DECKEL SCHLIESSEN UND BEHÄLTER EINSETZEN (SCHRITT 4 VON 4)“: Schließen Sie den Deckel wieder (Abb. 29) und drücken Sie den Behälter fest gegen die Düse (Abb. 30), um sie daran anzudocken: von der Kaffeemaschine ertönt ein akustisches Signal (falls die Funktion Signalton aktiviert ist): auf dem Gerät erscheint die Anzeige zur Einstellung der Funktion Trinkschokolade;
8. „TASSENANZAHL UND KONSISTENZ WÄHLEN, FÜR START OK DRÜCKEN“: drücken Sie auf die Auswahlpfeile, um die Zubereitung von 1 Tasse () oder 2 Tassen () sowie die gewünschte Konsistenz (min=; max = ) auszuwählen. „OK“ drücken, um die Funktion zu starten: das Gerät beginnt, das Trinkschokoladenpulver zu verrühren, und gibt anschließend zum Erwärmen Dampf aus.

Hinweis!

- Wenn das verwendete Trinkschokoladenpulver kein Verdickungsmittel enthält, sieht man bei Verstellen der Konsistenz keinen Unterschied.
- Wenn die Zubereitung der Trinkschokolade abgebrochen werden soll, „STOP“ drücken.

Nach erfolgter Zubereitung ist das Gerät für einen neuen Gebrauch bereit. Die Trinkschokolade ist fertig und kann in die Tasse eingeschenkt werden.

Verbrennungsgefahr!

- Während der Zubereitung der Trinkschokolade werden der Behälter und ihr Deckel sehr heiß: fassen Sie den Behälter ausschließlich am Griff an, um er zu entnehmen und die Trinkschokolade einzuschenken.
- Während der Zubereitung der Trinkschokolade ist es normal, dass aus den Öffnungen des Deckels des Behälters Dampf austritt.
- Es ist normal, dass das Innere des Behälters durch die Erhitzung der Milch Spritzer aufweist.
- Die Menge der Trinkschokolade in der Tasse hängt von der gewählten Konsistenz ab: wenn eine dickflüssige Konsistenz gewählt wird, ist die Menge geringer als bei Zubereitung mit dünnflüssiger Konsistenz.

12. HEISSWASSERAUSGABE

Achtung! Verbrühungsgefahr.

Lassen Sie die Kaffeemaschine bei der Heißwasserausgabe nicht unbeaufsichtigt.

1. Kontrollieren Sie, dass der Heißwasser-/Dampfauslauf (C6) richtig an der Heißwasser-/Dampfdüse (A9) eingerastet ist;

2. Stellen Sie ein Gefäß unter den Auslauf (so nah wie möglich, um Spritzer zu vermeiden);

3.  „HEISSWASSER“ drücken. Auf dem Display (B) erscheinen das entsprechende Bild und ein Fortschrittsbalken, der sich mit fortschreitender Zubereitung allmählich füllt;
4. Das Gerät gibt ca. 250 ml Heißwasser aus und bricht dann automatisch die Ausgabe ab. Um die Heißwasserausgabe manuell abzubrechen, „STOP“ drücken.

Hinweis!

- Wenn die Funktion „Energiesparmodus“ aktiviert ist, können bis zur Ausgabe von Heißwasser einige Sekunden Wartezeit vergehen.
- Die Zubereitung von Heißwasser kann individuell erfolgen (siehe Kapitel „14. Individuelle Getränkezubereitung“ und „15. Eigenes Profil speichern“).

13. DAMPFAUSGABE

Achtung! Verbrühungsgefahr.

Lassen Sie die Kaffeemaschine bei der Dampfausgabe nicht unbeaufsichtigt.

1. Kontrollieren Sie, dass der Heißwasser-/Dampfauslauf (C6) richtig an der Heißwasser-/Dampfdüse (A9) eingerastet ist;
2. Füllen Sie ein Gefäß mit der zu erhitzenden bzw. aufzuschäumenden Flüssigkeit und tauchen Sie den Heißwasser-/Dampfauslauf in die Flüssigkeit;
3.  „DAMPF“ drücken. Auf dem Display (B) erscheinen das entsprechende Bild und ein Fortschrittsbalken, der sich mit fortschreitender Zubereitung allmählich füllt, nach einigen Sekunden tritt aus dem Heißwasser-/Dampfauslauf Dampf aus, der die Flüssigkeit erhitzt;
4. Sobald die gewünschte Temperatur oder Milchschaummenge erreicht ist, unterbrechen Sie bitte die Dampfausgabe durch Drücken von „STOP“. Es wird empfohlen, nicht länger als 3 Minuten lang Dampf abzugeben.

Achtung!

Die Dampfausgabe muss vor der Entnahme des gefüllten Behälters immer abgebrochen werden, um Verbrühungen durch Spritzer zu vermeiden.

Hinweis!

Wenn die Funktion „Energiesparmodus“ aktiviert ist, können bis zur Ausgabe von Heißwasser einige Sekunden Wartezeit vergehen.

13.1 Empfehlungen für die Verwendung des Dampfes zur Milchaufschäumung

- Bei der Auswahl der Behältergröße muss berücksichtigt werden, dass sich das Flüssigkeitsvolumen um ein Zweifaches erhöht.
- Um einen üppigeren Schaum mit mehr Konsistenz zu erhalten, verwenden Sie ganz oder teilweise entrahmte Milch mit Kühlschranktemperatur (ca. 5°C).
- Um einen cremigeren Milchschaum zu erzielen, das Gefäß mit langsamen Bewegungen von unten nach oben drehen.
- Um zu vermeiden, wenig aufgeschäumte Milch oder Schaum mit großen Blasen zu erhalten, den Auslauf (C6) immer, wie im nachfolgenden Abschnitt beschrieben, reinigen.

13.2 Reinigung des Heißwasser-/Dampfauslaufs

Reinigen Sie den Heißwasser-/Dampfauslauf (C6) nach jedem Gebrauch, um zu vermeiden, dass sich Milchreste ablagern oder Verstopfungen auftreten.



1. Stellen Sie ein Gefäß unter den Heißwasser-/Dampfauslauf und lassen Sie etwas Wasser ablaufen (siehe Kapitel "12. Heißwasserausgabe"). Brechen Sie dann die Heißwasserausgabe ab, indem Sie "⊗ STOP" drücken.
2. Warten Sie einige Minuten, bis der Heißwasser-/Dampfauslauf abgekühlt ist; ziehen Sie ihn dann heraus (Abb. 17), indem Sie die Entriegelungstaste (C7) drücken. Halten Sie den Auslauf mit einer Hand fest und ziehen Sie mit der anderen den Milchaufschäumer nach unten heraus, indem Sie ihn drehen (Abb. 31).
3. Ziehen Sie auch die Dampfdüse nach unten heraus (Abb. 32).
4. Kontrollieren, dass die Öffnung der Düse nicht verstopft ist. Säubern Sie sie, falls erforderlich, mit Hilfe eines Zahnstochers.
5. Reinigen Sie die Teile des Auslaufs sorgfältig mit einem Schwamm und lauwarmem Wasser.
6. Setzen Sie die Düse wieder ein und montieren Sie den Milchaufschäumer an der Düse, indem Sie ihn nach oben schieben und nach rechts drehen, bis er einrastet.

14. INDIVIDUELLE

GETRÄNKEZUBEREITUNG

Aroma (für Getränke, bei denen dies vorgesehen ist) und Menge der Getränke können individuell eingestellt werden.

1. Sicherstellen, dass das Profil aktiv ist, für welches das Getränk individuell eingestellt werden soll;
2. Von der Homepage  (B1) drücken;

3. Das Getränk auswählen, das individuell eingestellt werden soll, um die Anzeige für die individuelle Einstellung aufzurufen;
4. „KAFFEEAROMA WÄHLEN“: Durch Drücken von  oder  das gewünschte Aroma auswählen und  OK" drücken;
5. „KAFFEEEMENGE EINSTELLEN ZUM SPEICHERN STOP DRÜCKEN“: Die Zubereitung beginnt und das Gerät blendet die Anzeige für die individuelle Einstellung der Menge ein, die mit einem vertikalen Balken dargestellt ist. Der Stern neben dem Balken steht für die derzeit eingestellte Menge;
6. Wenn die kleinste programmierbare Menge erreicht ist, erscheint auf dem Display "⊗ STOP";
7. "⊗ STOP" drücken, wenn die gewünschte Menge in der Tasse erreicht ist;
8. „NEUE EINSTELLUNGEN SPEICHERN?“: „JA“ oder „NEIN“ drücken.

Das Gerät bestätigt, ob die Einstellungen gespeichert sind oder nicht (je nach vorheriger Auswahl):  OK" drücken.

Das Gerät kehrt zur Homepage zurück.

Hinweis!

- **Milchgetränke:** das Kaffee Aroma wird gespeichert und anschließend werden Milch- und Kaffeemenge einzeln gespeichert;
- **Heißwasser:** das Gerät gibt Heißwasser aus "⊗ STOP" drücken, um die gewünschte Menge zu speichern.
- Die Getränke können auch individuell eingestellt werden, indem eine Verbindung zur DeLonghi Coffee Link App hergestellt wird.

15. EIGENES PROFIL SPEICHERN

Mit diesem Gerät können sechs verschiedene Profile gespeichert werden, wobei jedem ein anderes Symbol zugeordnet ist.

In jedem Profil werden die vom Profil am häufigsten gewählten Getränke angezeigt und bleiben die für jedes Getränk gewählten Aromen und Mengen gespeichert.

Um das eigene Profil zu wählen, von der Homepage  BENUTZER 1" (B11) drücken“: dann ein anderes nummeriertes Profil wählen.

Um ein anderes Profil aufzurufen, auf das derzeit benutzte Profil drücken und anschließend auf ein anderes Profil drücken.

Hinweis!

- Profil "  GAST“: wenn dieses Profil angewählt wird, können die Getränke mit den Werkseinstellungen ausgegeben werden. Die Funktion  ist nicht aktiv.
- Das eigene Profil kann umbenannt werden, indem eine Verbindung zur DeLonghi Coffee Link App hergestellt wird.

16. REINIGUNG



16.1 Reinigung der Kaffeemaschine

Folgende Teile der Kaffeemaschine müssen regelmäßig gereinigt werden:

- interner Kreislauf der Kaffeemaschine;
- Kaffeesatzbehälter (A10);
- Abtropfschale (A14);
- Wassertank (A16);
- Ausgüsse des Kaffeelaufs (A8);
- Kaffeepulvereinfüllschacht (A4);
- Brühgruppe (A19), die nach Öffnen der Serviceklappe (A18) zugänglich ist;
- Milchbehälter (D);
- Behälter für Trinkschokolade (E);
- Heißwasser-/Dampfdüse (A9),
- Bedienblende (B).

Achtung!

- Verwenden Sie zur Reinigung der Maschine keine Lösungs- und Scheuermittel oder Alkohol. Mit den Vollautomaten von De'Longhi benötigen Sie für die Reinigung der Kaffeemaschine keine chemischen Zusatzstoffe.
- Keiner der Bestandteile der Kaffeemaschine darf im Geschirrspüler gereinigt werden, mit Ausnahme des Milchbehälters (D) und dem Behälter für Trinkschokolade (E).
- Verwenden Sie zum Entfernen der Verkrustungen oder der Kaffeeablagerungen keine Metallgegenstände, weil sie Oberflächen aus Metall oder Kunststoff verkratzen könnten.

16.2 Reinigung des Innenraums der Kaffeemaschine

Bei Nichtgebrauch von mehr als 3-4 Tagen wird dringend empfohlen, vor dem Gebrauch die Maschine einzuschalten und

- 2-3 Spülvorgänge durchzuführen, indem die Funktion "Spülvorgang" (Abschnitt „8.1 Spülvorgang ) angewählt wird;
- für einige Sekunden Heißwasser auszugeben (Kapitel "12. Heißwasserausgabe").

Hinweis!

Es ist normal, dass sich nach Durchführung dieser Reinigung Wasser im Kaffeesatzbehälter (A10) befindet.

16.3 Reinigung des Kaffeesatzbehälters

Sobald auf dem Display (B) „KAFFEESETZBEHÄLTER LEEREN“ erscheint, muss dieser geleert und gereinigt werden. Solange der

Kaffeesatzbehälter (A10) nicht gereinigt ist, kann kein Kaffee ausgegeben werden. Das Gerät zeigt die Notwendigkeit den Behälter zu leeren auch dann an, wenn er nicht voll ist, falls seit der ersten Zubereitung 72 Stunden vergangen sind (damit die Berechnung der 72 Stunden korrekt erfolgen kann, darf die Kaffeemaschine niemals mit dem Hauptschalter ausgeschaltet werden).

Achtung! Verbrühungsgefahr

Wenn mehrere Cappuccinos hintereinander zubereitet werden, erhitzt sich der Tassenrost aus Metall (A11). Nicht berühren, solange er nicht abgekühlt ist und nur vorne anfassen.

Zur Durchführung der Reinigung (bei eingeschalteter Maschine):

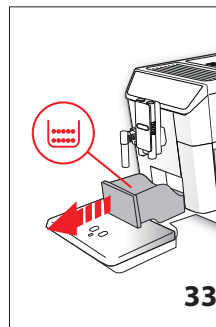

- Die Abtropfschale (A14) herausnehmen (Abb. 33), leeren und reinigen.
- Den Kaffeesatzbehälter (A10) leeren und sorgfältig reinigen, dabei darauf achten, dass alle Rückstände entfernt werden, die sich am Boden angesammelt haben: der mitgelieferte Pinsel (C5) verfügt über einen hierfür geeigneten Schaber.

Achtung!

Beim Herausnehmen der Abtropfschale muss der Kaffeesatzbehälter immer geleert werden, auch wenn er nur wenig voll ist. Wird dieser Vorgang nicht durchgeführt, kann es vorkommen, dass sich bei den folgenden Kaffeezubereitungen der Kaffeesatzbehälter zu sehr füllt und die Kaffeemaschine verstopft.

16.4 Reinigung der Abtropfschale

Achtung!

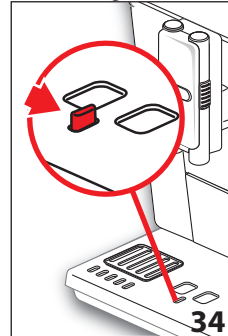

Die Abtropfschale (A14) ist mit einem Schwimmer (A12) (rot) zur Anzeige des Wasserstandes ausgestattet (Abb. 34). Die Abtropfschale leeren und reinigen, bevor diese Anzeige aus dem Tassenrost (A11) hervortritt, andernfalls kann das Wasser über den Rand treten und die Kaffeemaschine, die Aufstellfläche oder den umliegenden Bereich beschädigen.

Um die Abtropfschale zu entnehmen, wie folgt vorgehen:

1. Die Abtropfschale und den Kaffeesatzbehälter (A10) entnehmen (Abb. 33);
2. Die Abtropfschale und den Kaffeesatzbehälter leeren und reinigen;
3. Die Abtropfschale, zusammen mit dem Kaffeesatzbehälter, wieder einsetzen;

16.5 Reinigung des Innenraums der Kaffeemaschine

Stromschlaggefahr!

Vor jeder Reinigung der Teile im Geräteinneren muss die Kaffeemaschine ausgeschaltet (siehe "7 Ausschalten des Geräts") und vom Stromnetz getrennt werden. Das Gerät niemals ins Wasser tauchen.

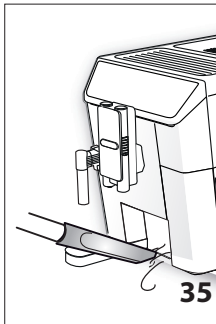

1. Kontrollieren Sie regelmäßig (etwa einmal im Monat), dass das Geräteinnere (nach Herausnehmen der Abtropfschale - A14 zugänglich) nicht verschmutzt ist. Gegebenenfalls die Kaffeeablagerungen mit dem mitgelieferten Pinsel (C5) und einem Schwamm entfernen.
2. Alle Reste mit einem Staubsauger absaugen (Abb. 35).

16.6 Reinigung des Wassertanks

1. Den Wassertank (A16) regelmäßig (etwa einmal im Monat) und nach jedem Auswechseln des Wasserenthärterfilters (C4) (falls vorgesehen) mit einem weichen Tuch und etwas mildem Reinigungsmittel reinigen.
2. Den Filter (sofern vorhanden) herausnehmen und unter fließendem Wasser abspülen.
3. Den Filter (sofern vorhanden) wieder einsetzen, den Tank mit frischem Wasser füllen und wieder einsetzen;
4. (Nur Modelle mit Wasserfilter) Etwa 100ml Heißwasser auslaufen lassen, um den Filter zu reaktivieren.

16.7 Reinigung der Ausgüsse des Kaffeeauslaufs

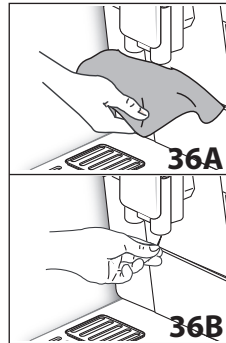

1. Die Ausgüsse des Kaffeeauslaufs (A8) regelmäßig mit einem Schwamm oder einem Tuch reinigen (Abb. 36A);
2. Kontrollieren Sie, dass die Löcher des Kaffeeauslaufs nicht verstopft sind. Entfernen Sie erforderlichenfalls die Kaffeeablagerungen mit einem Zahnstocher (Abb. 36B).

16.8 Reinigung des Kaffeepulvereinfüllschachts

Kontrollieren Sie regelmäßig (etwa ein Mal im Monat), dass der Kaffeepulvereinfüllschacht (A4) nicht verstopft ist. Falls notwendig, die Kaffeerückstände mit dem mitgelieferten Pinsel (C5) entfernen.



16.9 Reinigung der Brühgruppe

Die Brühgruppe (A19) muss mindestens einmal im Monat gereinigt werden.

Achtung!

Die Brühgruppe darf nicht bei eingeschalteter Kaffeemaschine herausgenommen werden.

1. Stellen Sie sicher, dass die Maschine sich korrekt ausgeschaltet hat (siehe Kapitel „7 Ausschalten des Gerätes“).
2. Den Wassertank (A16) herausziehen (Abb. 3);

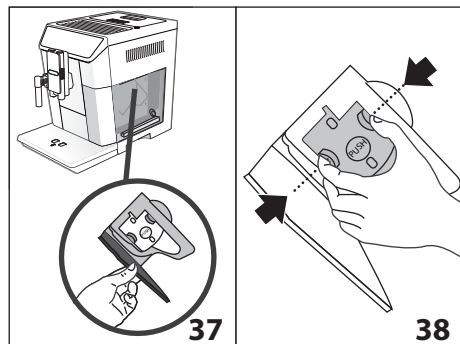

3. Die Serviceklappe der Brühgruppe (A18) (Abb. 37) auf der rechten Seite öffnen;
4. Die beiden farbigen Entriegelungstasten nach innen drücken und gleichzeitig die Brühgruppe nach außen herausziehen (Abb. 38).

- Die Brühgruppe etwa fünf Minuten lang in Wasser eintauchen und danach unter dem Wasserhahn abspülen.



Achtung!

NUR MIT WASSER AUSSPÜLEN

KEINE REINIGUNGSMITTEL - KEIN GESCHIRRSPÜLER

Die Brühgruppe ohne Reinigungsmittel säubern, da diese Beschädigungen verursachen könnten.

- Mit dem Pinsel (C5) an der Aufnahme der Brühgruppe vorhandene und durch die Serviceklappe der Brühgruppe sichtbare Kaffeerückstände beseitigen.
- Die Brühgruppe nach der Reinigung wieder in die Halterung (Abb. 39) einsetzen; dann fest auf den Text PUSH drücken, bis das Klicken des Einrastens zu vernehmen ist.

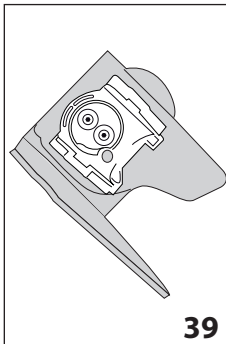

39

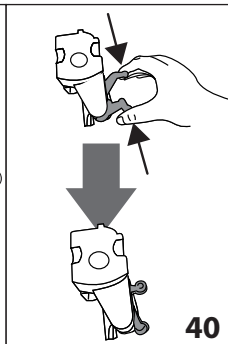

40



Hinweis!

Sollte die Brühgruppe schwer einzusetzen sein, dann muss sie (vor dem Einsetzen) durch Drücken der beiden Hebel, wie auf Abb. 40 gezeigt, in die richtige Größe gebracht werden.

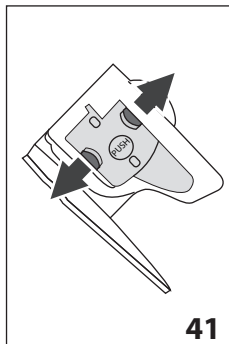

41

- Nach dem Einsetzen ist sicherzustellen, dass die beiden farbigen Tasten eingerastet sind und nach außen ragen (Abb. 41).
- Die Serviceklappe der Brühgruppe schließen.
- Den Wassertank wieder einsetzen.



16.10 Reinigung des Milchbehälters

Um den Milchaufschäumer (D) effizient zu halten, den Milchbehälter, wie nachfolgend beschrieben, alle zwei Tage reinigen:

- Den Deckel (D2) herausziehen;

- Das Milchausgaberohr (D5) und das Ansaugrohr (D4) (Abb. 42) herausziehen;
- Den Milchschaumregler (D1) nach links bis auf die Position "INSERT" drehen (Abb. 42) und nach oben herausziehen;

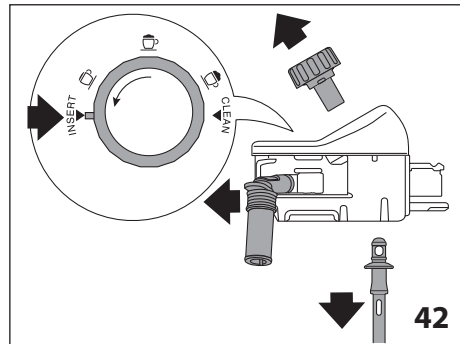

42

- Reinigen Sie alle Teile sorgfältig mit Heißwasser und mildem Reinigungsmittel. Alle Teile können im Geschirrspüler gereinigt werden, allerdings müssen sie auf der oberen Ablage des Geschirrspülers positioniert werden. Achten Sie besonders darauf, dass an der Aussparung und am Kanal unter dem Drehknopf (Abb. 43) keine Milchrückstände zurückbleiben: schaben Sie den Kanal eventuell mit einem Zahnstocher aus;

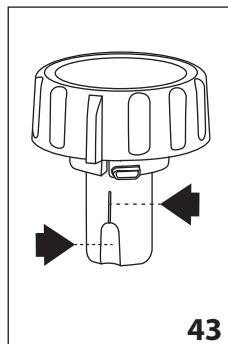

43

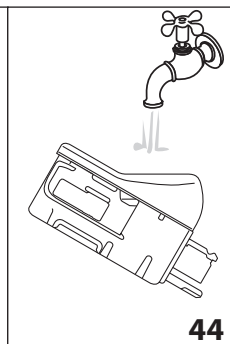

44

- Spülen Sie das Innere der Aufnahme des Milchschaumreglers unter fließendem Wasser aus (Abb. 44);
- Überprüfen Sie ebenfalls, dass das Ansaugrohr und das Ausgaberohr nicht durch Milchrückstände verstopft sind.
- Setzen Sie den Drehknopf in Höhe des Textes „INSERT“ wieder ein, montieren Sie das Ausgaberohr und das Milchausaugrohr;
- Setzen Sie den Deckel wieder auf den Milchbehälter (D3).

16.11 Reinigung der Heißwasser-/Dampfdüse

Die Düse (A9) nach jeder Milchzubereitung mit einem Schwamm reinigen, dabei die auf den Dichtungen verbliebenen Milchreste beseitigen (Abb. 22).

16.12 Reinigung des Behälters für heiße Trinkschokolade (E)

Reinigen Sie den Behälter nach jeder Zubereitung, wie nachfolgend beschrieben:

1. Öffnen Sie den Deckel (E1) und entfernen Sie den Einfüllschacht (E2), indem Sie die Entriegelungstaste (E6) drücken und ihn anheben (Abb. 23);
2. Ziehen Sie das Dampfausgaberohr (D3) und den Rührstab (D4) aus dem Einfüllschacht heraus;
3. Reinigen Sie alle Teile sorgfältig mit Heißwasser und mildem Reinigungsmittel.

Alle Teile können im Geschirrspüler gereinigt werden, allerdings müssen sie auf der oberen Ablage des Geschirrspülers positioniert werden.

4. Bauen Sie anschließend alle Teile wieder ein.



Hinweis!

Es ist normal, bei der Reinigung Rückstände am Rührstab vorzufinden: dies sind im Kakao enthaltene Eisenspartikel, die von den Magneten des Rührstabs angezogen werden.



17. ENTKALKUNG



Achtung!

- Vor dem Gebrauch lesen Sie bitte die Gebrauchsanweisung und die Angaben auf dem Etikett des Entkalkers durch, die sich auf der Packung des Entkalkers befinden.
- Verwenden Sie ausschließlich Entkalker von De'Longhi. Die Verwendung von ungeeigneten Entkalkern sowie die nicht regelmäßig durchgeführte Entkalkung können zum Auftreten von Defekten führen, die nicht durch die Herstellergarantie abgedeckt sind.

Die Kaffeemaschine entkalken, wenn auf dem Display (B) erscheint „ENTKALKUNG NOTWENDIG FÜR START OK DRÜCKEN (~40min)“ (Abb. 45): wenn die Entkalkung sofort durchgeführt werden soll, „OK“ drücken und die einzelnen Schritte ab Punkt 4 durchführen.

Um die Entkalkung zu einem späteren Zeitpunkt durchzuführen, „ESC“ drücken: auf dem Display erinnert das Symbol (Abb. 46) daran, dass das Gerät entkalkt werden muss.

Für den Zugang zum Menü Entkalkung:

1. „G“ (B2) drücken, um das Menü aufzurufen;
2. „<“ (B10) oder „>“ (B8) drücken, bis auf dem Display „ENTKALKUNG“ erscheint;
3. „OK“ drücken, um den Entkalkungszyklus zu starten und die Angaben auf dem Display befolgen;

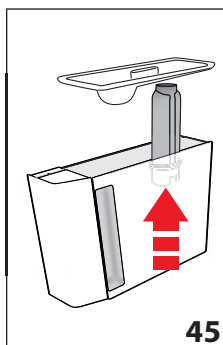

4. „WASSERFILTER ENTFERNEN“ (Abb. 45); den Wassertank (A16) herausziehen, den Wasserfilter (C4) (falls vorhanden) entnehmen, den Wassertank leeren. „NEXT“ drücken;

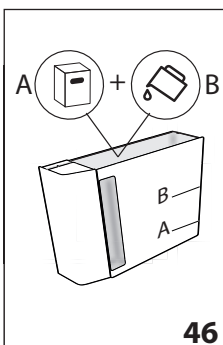

5. „ENTKALKER (FÜLLSTAND A) UND WASSER (BIS FÜLLSTAND B) EINFÜLLEN“ (Abb. 46); den Entkalker bis zum auf der Innenseite des Tanks aufgedruckten Füllstand A (entspricht einer 100ml Packung) in den Wassertank geben; dann bis zum Füllstand B mit Wasser (1l) auffüllen; den Wassertank wieder einsetzen. „NEXT“ drücken;

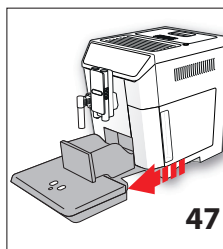

6. „ABTROPFSCHALE LEEREN“ (Abb. 47): Die Abtropfschale (A14) und den Kaffeesatzbehälter (A10) entnehmen, leeren und wieder einsetzen. „NEXT“ drücken;

7. „2L BEHÄLTER DARUNTERSTELLEN FÜR ENTKALKUNG OK DRÜCKEN“: Unter den Heißwasser-/Dampfauslauf (C6) und den Kaffeeauslauf (A8) ein leeres Gefäß mit einem Mindestfassungsvermögen von 2 l stellen (Abb. 8);



Achtung! Verbrühungsgefahr

Aus dem Heißwasser-/Dampfauslauf und aus dem Kaffeeauslauf (tritt heißes, säurehaltiges Wasser aus. Achten Sie daher darauf, nicht mit der Lösung in Berührung zu kommen)

8. „OK“ drücken, um das Einfüllen der Entkalkungslösung zu bestätigen. Das Display zeigt an „ENTKALKUNG LÄUFT“: das Entkalkungsprogramm startet und die Entkalkungslösung tritt sowohl aus dem Heißwasser-/Dampfauslauf als auch aus dem Kaffeeauslauf aus, das Programm führt automatisch eine Reihe von Spülvorgängen und Pausen

durch, um die Kalkverkrustungen in der Kaffeemaschine zu beseitigen;

- Nach etwa 25 Minuten bricht das Gerät die Entkalkung ab;
9. „AUSSPÜLEN UND BIS MAX. FÜLLSTAND MIT WASSER FÜLLEN“ (Abb. 5): das Gerät ist nun für die Durchführung eines Spülvorgangs mit frischem Wasser bereit. Den zum Auffangen der Entkalkungslösung verwendeten Behälter leeren, den Wassertank entnehmen, leeren, mit fließendem Wasser ausspülen, bis zum Füllstand MAX mit frischem Wasser füllen und wieder in die Kaffeemaschine einsetzen;
 10. „2L BEHÄLTER DARUNTERSTELLEN FÜR SPÜLVORGANG OK DRÜCKEN“: Den zum Auffangen der Entkalkungslösung verwendeten Behälter leer wieder unter den Kaffeeauslauf und den Heißwasser-/Dampfauslauf stellen (Abb. 8) und “✓ OK” drücken;
 11. Das Wasser tritt zuerst aus dem Kaffeeauslauf und dann aus dem Heißwasser-/Dampfauslauf aus und das Display zeigt an „SPÜLVORGANG LÄUFT“;
 12. Wenn das Wasser im Tank leer ist, den zum Auffangen des Spülwassers verwendeten Behälter leeren;

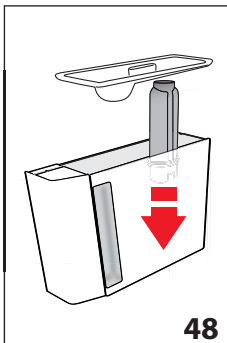

13. „FILTER IN DIE VORRICHTUNG EINSETZEN“ (Abb. 48): “> NEXT” drücken und den Wassertank entnehmen, den Wasserfilter, falls er zuvor entfernt wurde, wieder einsetzen;
14. „AUSSPÜLEN UND BIS MAX. FÜLLSTAND MIT WASSER FÜLLEN“ (Abb. 5): Den Wassertank bis zum Füllstand MAX mit frischem Wasser füllen;

15. „WSSERTANK EINSETZEN“ (Abb. 6): Den Wassertank wieder einsetzen;
16. „2L BEHÄLTER DARUNTERSTELLEN FÜR SPÜLVORGANG OK DRÜCKEN“: Den zum Auffangen der Entkalkungslösung verwendeten Behälter leer wieder unter den Heißwasser-/Dampfauslauf stellen (Abb. 8) und “✓ OK” drücken;
17. Das Heißwasser tritt aus dem Heißwasser-/Dampfauslauf aus und das Display zeigt an „SPÜLVORGANG LÄUFT“;
18. „ABTROPFSCHALE LEEREN“ (Abb. 45): Nach Beendigung des Spülvorgangs die Abtropfschale (A14) und den Kaffeesatzbehälter (A10) entnehmen, leeren und wieder einsetzen; “> NEXT” drücken;
18. „ENTKALKUNG BEENDET“: “✓ OK” drücken;
19. „TANK MIT FRISCHEM WASSER FÜLLEN“: den zum Auffangen des Spülwassers verwendeten Behälter leeren, den Wassertank herausziehen, bis zum Füllstand MAX mit

frischem Wasser füllen und wieder in die Kaffeemaschine einsetzen.

Der Entkalkungsvorgang ist beendet.

Hinweis!

- Sollte der Entkalkungszyklus nicht korrekt zu Ende geführt werden (z.B. Stromausfall), wird empfohlen, den Zyklus zu wiederholen;
- Es ist normal, dass sich nach Durchführung des Entkalkungszyklus Wasser im Kaffeesatzbehälter (A10) befindet.



18. PROGRAMMIERUNG DER WASSERHÄRTE

Die Meldung „ENTKALKEN“ wird nach einer voreingestellten Betriebszeit angezeigt, die von der Wasserhärte abhängt. Die Kaffeemaschine ist werkseitig auf „STUFE 4“ voreingestellt. Es ist möglich die Kaffeemaschine je nach der in den verschiedenen Wohnregionen vorhandenen Wasserhärte zu programmieren, sodass der Entkalkungsvorgang weniger häufig durchgeführt werden muss.

18.1 Messung der Wasserhärte

1. Den mitgelieferten und der Bedienungsanleitung in englischer Sprache beigefügten Reaktionsstreifen „TOTAL HARDNESS TEST“ (C1) aus seiner Packung nehmen.
2. Den Streifen etwa eine Sekunde lang vollständig in ein Glas Wasser eintauchen.
3. Den Streifen aus dem Wasser nehmen und leicht schütteln. Nach etwa einer Minute bilden sich je nach der Wasserhärte, 1, 2, 3 oder 4 kleine rote Quadrate; jedes Quadrat entspricht einer Stufe.

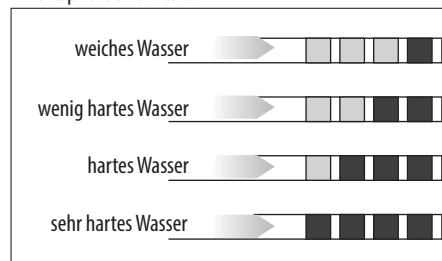

18.2 Wasserhärte einstellen

1. (B2) drücken, um das Menü aufzurufen;
2. < (B10) oder > (B8) drücken, bis auf dem Display (B) WASSERHÄRTE“ erscheint;
3. Um den gewählten Härtegrad zu ändern, auf das Symbol drücken, bis der gewünschte Härtegrad angezeigt wird

(Härtegrad 1 = weiches Wasser; Härtegrad 4 = sehr hartes Wasser);

4. Für die Rückkehr zur Homepage "ESC" drücken.
Nun ist die Kaffeemaschine gemäß der neuen Einstellung der Wasserhärte programmiert.

19. WASSERFILTER

Einige Modelle sind mit einem Wasserfilter (C4) ausgestattet: falls Ihr Modell nicht damit ausgestattet ist, empfehlen wir Ihnen, in einem der autorisierten Kundendienstzentren von De'Longhi einen Wasserfilter zu kaufen.

Für einen korrekten Gebrauch des Filters die nachfolgend aufgeführten Anweisungen befolgen.

19.1 Filtereinbau

1. Den Filter (C4) aus der Packung nehmen.
2. "G" (B2) drücken, um das Menü aufzurufen;
3. < (B10) oder > (B8) drücken, bis auf dem Display "WASSERFILTER" erscheint;
4. "▶" drücken;

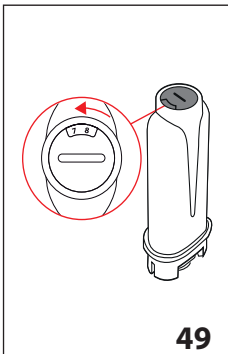

49

5. „KALENDERSCHEIBE DREHEN BIS DIE 2 NÄCHSTEN MONATE ANGEZEIGT WERDEN“ (Abb. 49): die Kalenderscheibe drehen, bis die kommenden beiden Gebrauchsmonate angezeigt werden. "NEXT" drücken;

i Hinweis

Der Filter hat eine Lebensdauer von zwei Monaten bei normalem Gebrauch des Gerätes;

wenn das Gerät mit eingesetztem Filter nicht betrieben wird, hält er max. drei Wochen.

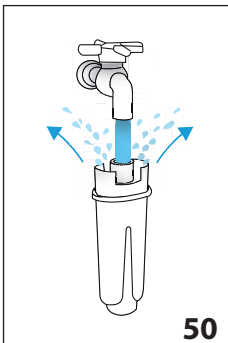

50

6. "WASSER IN DIE FILTERÖFFNUNG LAUFEN LASSEN BIS ES AUSLÄUFT" (Abb. 50): Um den Filter zu aktivieren, wie auf der Abbildung gezeigt, Leitungswasser in die Öffnung des Filters laufen lassen, bis das Wasser mindestens eine Minute lang aus den seitlichen Öffnungen austritt. "NEXT" drücken;

7. Den Tank (A16) aus der Kaffeemaschine nehmen und mit Wasser füllen.

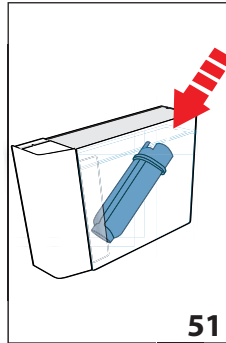

51

8. „FILTER IN DEN TANK EINTAUCHEN, DAMIT DIE LUFTBLASEN ENTWEICHEN“ (Abb. 51): Den Filter in den Wassertank geben und für etwa zehn Sekunden vollständig eintauchen, dabei neigen und leicht andrücken, um das Entweichen der Luftblasen zu ermöglichen. "NEXT" drücken;
 9. „FILTER IN DIE VORRICHTUNG EINSETZEN UND FEST NACH UNTEN DRÜCKEN“: Den Filter in seine Aufnahme (A17-Abb. 48) setzen und fest nach unten drücken. "NEXT" drücken;
 10. „WASSERTANK EINSETZEN“: Den Tank wieder mit dem Deckel (A15) verschließen und wieder in die Kaffeemaschine einsetzen.
 11. „0,5L BEHÄLTER DARUNTERSTELLEN OK DRÜCKEN UM ZU STARTEN“ (Abb. 8): den Behälter unter den Heißwasserlauf (C6) stellen und "OK" drücken: die Ausgabe beginnt und wird automatisch abgebrochen.
- Nun ist der Filter aktiviert und die Kaffeemaschine ist betriebsbereit.

19.2 Filterwechsel

Den Filter (C4) austauschen, wenn auf dem Display (B) erscheint „WASSERFILTER AUSTAUSCHEN OK DRÜCKEN UM ZU STARTEN !“: wenn der Filter sofort ausgetauscht werden soll, "OK" drücken und die einzelnen Schritte ab Punkt 3 durchführen. Um den Filter zu einem späteren Zeitpunkt auszutauschen, "ESC" drücken: auf dem Display erinnert das Symbol daran, dass der Filter ausgetauscht werden muss.

Zum Austauschen wie folgt vorgehen:



1. Den Tank (A16) und den verbrauchten Filter entnehmen;
2. Den neuen Filter aus der Packung nehmen;
3. "G" (B2) drücken, um das Menü aufzurufen;
4. < (B10) oder > (B8) drücken, bis auf dem Display "WASSERFILTER" erscheint;
5. "▶" drücken;
6. Auf dem Display erscheint "FILTER AUSWECHSELN";
7. "▶" drücken;
8. Wie im vorhergehenden Abschnitt ab Punkt 5 beschrieben vorgehen.



Nun ist der Filter aktiviert und die Kaffeemaschine ist betriebsbereit.

Hinweis!











Nach Ablauf der zwei Monate Lebensdauer (siehe Kalender) oder wenn das Gerät 3 Wochen lang nicht benutzt wird, muss der Filter ausgewechselt werden, auch wenn das Gerät dies noch nicht anfordert.

19.3 Filterausbau

Den Filter (C4) austauschen, wenn auf dem Display (B) erscheint „WASSERFILTER AUSTAUSCHEN OK DRÜCKEN UM ZU STARTEN“ : wenn der Filter sofort ausgetauscht werden soll,  OK drücken und die einzelnen Schritte ab Punkt 3 durchführen.

Um den Filter zu einem späteren Zeitpunkt auszutauschen,  ESC drücken: auf dem Display erinnert das Symbol  daran, dass der Filter ausgetauscht werden muss.

Für den Betrieb der Kaffeemaschine ohne Filter wie folgt vorgehen:

1. Den Tank (A16) und den verbrauchten Filter entnehmen;
2.  (B2) drücken, um das Menü aufzurufen;
3. < (B10) oder > (B8) drücken, bis auf dem Display  WASSERFILTER erscheint;
4.  drücken;
5. Auf dem Display erscheint  FILTER ENTFERNEN;
6.  drücken;
7.  FILTERAUSBAU BESTÄTIGEN?:  OK drücken (für die Rückkehr zum Menü Einstellungen hingegen  ESC drücken);
8.  FILTER ENTFERNT: das Gerät hat die Änderung gespeichert. Für die Rückkehr zur Homepage  OK drücken.

Hinweis!

Nach Ablauf der zwei Monate Lebensdauer (siehe Kalender) oder wenn das Gerät 3 Wochen lang nicht benutzt wird, muss der Filter ausgewechselt werden, auch wenn das Gerät dies noch nicht anfordert.

20. TECHNISCHE DATEN

Spannung:	220-240 V ~ 50/60 Hz max. 10 A
Leistung:	1450 W
Druck:	1,5 MPa (15 bar)
Fassungsvermögen des Wassertanks:	2 l
Abmessungen BxTxH:	260x480x375 mm
Kabellänge:	1750 mm
Gewicht:	12,4 kg
Max. Füllmenge Kaffeebohnenbehälter:	400 g

 Das Gerät entspricht den folgenden EG-Richtlinien:

- Europäische Standby-Verordnung 1275/2008
- Die mit Nahrungsmitteln in Berührung kommenden Materialien und Gegenstände stimmen mit den Vorschriften der Europäischen Verordnung 1935/2004 überein.

21. ENTSORGUNG







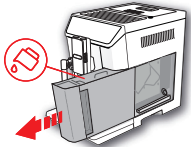
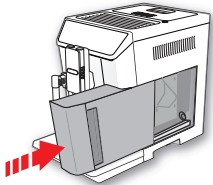
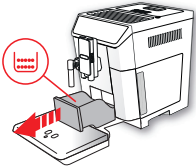
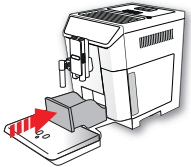

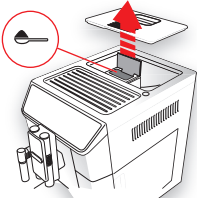
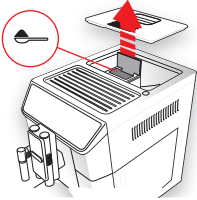
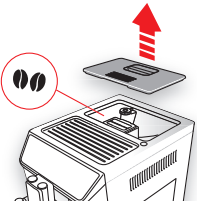
Das Gerät darf nicht über den Hausmüll entsorgt werden, sondern muss an einer offiziellen Sammelstelle abgegeben werden.

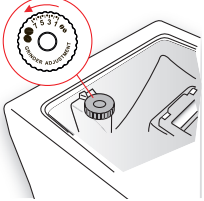



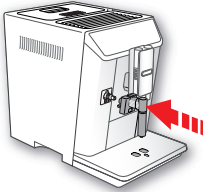
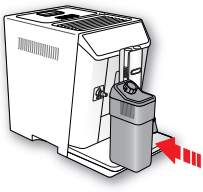
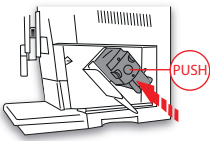

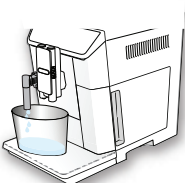
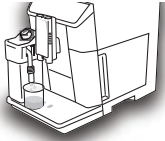

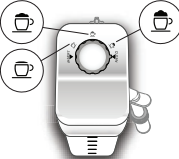









22. DISPLAYMELDUNGEN

ANGEZEIGTE MELDUNG	MÖGLICHE URSACHE	ABHILFE
<p>TANK MIT FRISCHEM WASSER FÜLLEN</p> 	<p>Das Wasser im Tank (A16) ist nicht ausreichend.</p>	<p>Den Wassertank füllen und/oder korrekt einsetzen, indem Sie ihn fest nach unten drücken, bis das Einrasten zu vernehmen ist.</p>
<p>WSSERTANK EINSETZEN</p> 	<p>Der Wassertank (A16) ist nicht korrekt eingesetzt.</p>	<p>Den Wassertank korrekt durch festes Drücken nach unten einsetzen.</p>
<p>KAFFEEESATZBEHÄLTER LEEREN</p> 	<p>Der Kaffeesatzbehälter (A10) ist voll.</p>	<p>Den Kaffeesatzbehälter und die Abtropfschale (A14) leeren und die Reinigung durchführen, dann wieder einsetzen. Wichtig: beim Herausnehmen der Abtropfschale muss der Kaffeesatzbehälter stets entleert werden, auch wenn er nur wenig gefüllt ist. Wird dieser Vorgang nicht durchgeführt, kann es vorkommen, dass sich bei den folgenden Kaffeezubereitungen der Kaffeesatzbehälter zu sehr füllt und die Kaffeemaschine verstopft.</p>
<p>KAFFEEESATZBEHÄLTER EINSETZEN</p> 	<p>Der Kaffeesatzbehälter (A10) wurde nach der Reinigung nicht eingesetzt.</p>	<p>Die Abtropfschale (A14) herausnehmen und den Kaffeesatzbehälter einsetzen.</p>

<p>HÖCHSTENS EINEN MESSLÖFFEL VORGEMAHLENE KAFFEE EINFÜLLEN</p>  <p>↻ ESC</p>	<p>Es wurde die Funktion "vorgemahlener Kaffee" gewählt, aber das Kaffeepulver wurde nicht in den Schacht (A4) gefüllt.</p>	<p>Das Kaffeepulver in den Einfüllschacht (Abb. 13) füllen und die Ausgabe wiederholen.</p>
<p>HÖCHSTENS EINEN MESSLÖFFEL VORGEMAHLENE KAFFEE EINFÜLLEN</p>  <p>✓ OK</p>	<p>Es wurde ein Kaffee LONG mit vorgemahlenem Kaffee angefordert</p>	<p>Das Kaffeepulver in den Einfüllschacht (A4) füllen (Abb. 13) und "✓ OK" drücken, um fortzufahren und die Ausgabe zu beenden.</p>
<p>KAFFEEBOHNENBEHÄLTER FÜLLEN</p>  <p>↻ ESC</p>	<p>Es sind keine Kaffeebohnen mehr im Behälter. Der Kaffeepulvereinfüllschacht (A4) ist verstopft.</p>	<p>Den Kaffeebohnenbehälter füllen (A3 - Abb. 11). Den Einfüllschacht mit Hilfe des Reinigungspinsels (C5) leeren, wie in Abschnitt "16.8 Reinigung des Kaffeepulvereinfüllschachts" beschrieben.</p>

<p>MAHLWERK ZU FEIN. MAHLWERK BEI BETRIEB UM 1 POSITION VERSTELLEN</p>  <p> ESC</p>	<p>Der Mahlgrad ist zu fein, sodass der Kaffee zu langsam oder gar nicht herausläuft.</p> <p>Wenn der Wasserfilter (C4) vorhanden ist, könnte eine Luftblase in den Kreislauf freigesetzt worden sein, welche die Ausgabe verhindert.</p>	<p>Die Kaffeeausgabe wiederholen und den Drehknopf zur Einstellung des Mahlgrads (A5) (Abb. 13) um eine Position nach rechts zur Nummer 7 drehen, während das Mahlwerk in Betrieb ist. Falls der Kaffee nach 2 Kaffeeausgaben immer noch zu langsam herauslaufen sollte, die Korrektur durch Drehen des Drehknopfs zur Einstellung des Mahlgrads um eine weitere Position wiederholen (Abschnitt "9.3 Einstellung des Mahlwerks"). Sollte das Problem weiterhin bestehen, sicherstellen, dass der Wassertank (A16) beim Einsetzen fest nach unten gedrückt wurde.</p> <p>Den Heißwasser-/Dampfauslauf (C6) in die Kaffeemaschine einsetzen und etwas Wasser auslaufen lassen, bis es gleichmäßig austritt.</p>
<p>MILDERES AROMA WÄHLEN ODER KAFFEEPULVERMENGE REDUZIEREN</p>  <p> ESC</p>	<p>Es wurde zu viel Kaffee verwendet.</p>	<p>Durch Drücken von "  AROMA" (B6) ein milderer Kaffeearoma auswählen oder die Kaffeepulvermenge reduzieren (höchstens 1 Messlöffel).</p>
<p>WASSERAUSLAUF EINSETZEN</p> 	<p>Der Wasserauslauf (C6) ist überhaupt nicht oder nicht korrekt eingesetzt.</p>	<p>Den Wasserauslauf fest einsetzen.</p>
<p>MILCHBEHÄLTER EINSETZEN</p> 	<p>Der Milchbehälter (D) ist nicht korrekt eingesetzt.</p>	<p>Den Milchbehälter fest einsetzen (Abb. 18).</p>
<p>BRÜHGRUPPE EINSETZEN</p> 	<p>Die Brühgruppe (A19) wurde nach der Reinigung nicht wieder eingesetzt.</p>	<p>Die Brühgruppe einsetzen, wie in Abschnitt "16.9 Reinigung der Brühgruppe" beschrieben</p>

<p>KREISLAUF LEER ZUM FÜLLEN OK DRÜCKEN</p>  <p>✓ OK</p>	<p>Der Wasserkreislauf ist leer.</p>	<p>“✓ OK” drücken und das Wasser aus dem Auslauf (C6) laufen lassen: die Ausgabe wird automatisch abgebrochen.</p>
<p>FÜR REINIGUNG OK DRÜCKEN ODER DEN DREHKNOPF DREHEN</p>  <p>✓ OK</p>	<p>Der Milchbehälter wurde mit Milchschaumregler (D1) auf Position “CLEAN” eingesetzt.</p>	<p>Wenn Sie mit der Funktion CLEAN fortfahren möchten, “✓ OK”, drücken oder den Milchschaumregler auf eine der Milchpositionen stellen.</p>
<p>DREHKNOPF AUF <CLEAN> DREHEN UM DIE REINIGUNG ZU STARTEN</p>  <p>↻ ESC</p>	<p>Es wurde gerade Milch ausgegeben, sodass die internen Leitungen des Milchbehälters (D) gereinigt werden müssen.</p>	<p>Den Milchschaumregler (D1) auf CLEAN drehen (Abb. 20).</p>
<p>DREHKNOPF AUF MILCH DREHEN</p> 	<p>Der Milchbehälter wurde mit Milchschaumregler (D1) auf Position “CLEAN” eingesetzt.</p>	<p>Den Drehknopf auf die Position für den gewünschten Schaum stellen.</p>



<p>ENTKALKUNG NOTWENDIG FÜR START OK DRÜCKEN (~40MIN)</p>   	<p>Zeigt an, dass die Kaffeemaschine entkalkt werden muss.</p>	<p>“ OK” drücken, um mit der Entkalkung zu beginnen, oder “ ESC”, wenn sie zu einem anderen Zeitpunkt durchgeführt werden soll. Das in Kapitel „17. Entkalkung“ beschriebene Entkalkungsprogramm muss so schnell wie möglich durchgeführt werden.</p>
<p>WASSERFILTER AUSTAUSCHEN OK DRÜCKEN UM ZU STARTEN</p>   	<p>Der Wasserfilter (C4) ist verbraucht.</p>	<p>OK drücken, um den Filter auszuwechseln oder zu entfernen, oder ESC, wenn dies zu einem anderen Zeitpunkt erfolgen soll. Die Anleitungen in Kapitel “19. Wasserfilter” befolgen.</p>
<p>ALLGEMEINER ALARM: SIEHE ANLEITUNG/COFFEE LINK APP</p> 	<p>Das Maschineninnere ist sehr verschmutzt.</p>	<p>Die Kaffeemaschine, wie in Kapitel “16 Reinigung” beschrieben, sorgfältig reinigen. Wenn die Kaffeemaschine nach erfolgter Reinigung noch immer diese Meldung anzeigt, wenden Sie sich an eine Kundendienststelle.</p>
	<p>Erinnert daran, dass die Kaffeemaschine entkalkt und /oder der Filter (C4) ausgewechselt werden muss.</p>	<p>Das in Kapitel „17. Entkalkung“ beschriebene Entkalkungsprogramm muss so schnell wie möglich durchgeführt werden und/oder der Filter muss anhand der Anleitung in Abschnitt „19 Wasserfilter“ befolgen.</p>
	<p>Erinnert daran, dass die internen Leitungen des Milchbehälters (C) gereinigt werden müssen.</p>	<p>Den Milchschaumregler (D1) auf CLEAN drehen (Abb. 20).</p>
	<p>Erinnert daran, dass der Filter (C4) ausgewechselt werden muss.</p>	<p>Den Filter auswechseln oder anhand der Anleitung in Abschnitt „19 Wasserfilter“ entfernen.</p>
	<p>Erinnert daran, dass die Kaffeemaschine entkalkt werden muss.</p>	<p>Das in Kapitel „17. Entkalkung“ beschriebene Entkalkungsprogramm muss so schnell wie möglich durchgeführt werden.</p>
	<p>Zeigt an, dass die Funktion Auto-Einschaltung aktiv ist.</p>	<p>Um die Funktion zu deaktivieren, wie in Abschnitt “8.6 Auto-Einschaltung ” beschrieben, vorgehen.</p>
	<p>Zeigt an, dass der Energiesparmodus aktiviert ist.</p>	<p>Um den Energiesparmodus zu deaktivieren, wie in Abschnitt “8.9 Energiesparmodus ” vorgehen.</p>
	<p>Zeigt an, dass die Kaffeemaschine über Bluetooth mit einer Vorrichtung verbunden ist.</p>	



23. PROBLEMLÖSUNG

Nachstehend werden einige mögliche Betriebsstörungen aufgelistet.

Wenn das Problem nicht auf die beschriebene Weise gelöst werden kann, wenden Sie sich bitte an den technischen Kundendienst.

PROBLEM	MÖGLICHE URSACHE	ABHILFE
Der Kaffee ist nicht heiß.	Die Tassen wurden nicht vorgewärmt.	Die Tassen durch Ausspülen mit heißem Wasser vorwärmen (z.B. unter Verwendung der Funktion Heißwasser).
	Die Brühgruppe hat sich abgekühlt, weil nach der letzten Kaffeezubereitung zwei bis drei Minuten vergangen sind.	Vor der Kaffeezubereitung die Brühgruppe durch einen Spülvorgang erwärmen, indem die entsprechende Funktion verwendet wird (siehe Abschnitt "8.1 Spülvorgang  ").
	Die eingestellte Kaffeetemperatur ist zu niedrig.	Über das Menü eine höhere Kaffeetemperatur einstellen (siehe Abschnitt "8.10 Kaffeetemperatur  ").
Der Kaffee ist dünn und hat wenig Crema.	Der Kaffee ist zu grob gemahlen.	Den Drehknopf zur Einstellung des Mahlgrads (A5) um eine Position nach links zur Nummer 1 drehen, während das Mahlwerk in Betrieb ist (Abb. 10). Jeweils nur um eine Position verstellen, bis die Ausgabe zufriedenstellend ist. Die Wirkung ist erst nach zwei Kaffeeausgaben sichtbar (siehe Abschnitt "9.3 Einstellung des Mahlwerks").
	Der Kaffee ist nicht geeignet.	Kaffee für Espressomaschinen verwenden.
Der Kaffee läuft zu langsam oder tröpfchenweise heraus.	Der Kaffee ist zu fein gemahlen.	Den Drehknopf zur Einstellung des Mahlgrads (A5) um eine Position nach rechts zur Nummer 7 drehen, während das Mahlwerk in Betrieb ist (Abb. 10). Jeweils nur um eine Position verstellen, bis die Ausgabe zufriedenstellend ist. Die Wirkung ist erst nach zwei Kaffeeausgaben sichtbar (siehe Abschnitt "9.3 Einstellung des Mahlwerks").
Der Kaffee läuft nicht aus einem oder beiden Ausgüssen des Kaffeeauslaufs.	Die Löcher der Ausgüsse des Kaffeeauslaufs (A8) sind verstopft.	Die Ausgüsse mit einem Zahnstocher durchstechen und reinigen (Abb. 36B).
Das Gerät schaltet sich nicht ein	Der Steckverbinder des Netzkabels (C8) ist nicht richtig eingesteckt.	Den Steckverbinder fest in seine Aufnahme an der Rückseite des Gerätes stecken (Abb. 1).
	Der Netzstecker ist nicht an die Steckdose angeschlossen.	Den Netzstecker an die Steckdose anschließen (Abb. 1).
	Der Hauptschalter (A21) ist nicht eingeschaltet.	Den Hauptschalter drücken (Abb. 2).
Die Brühgruppe lässt sich nicht herausnehmen	Die Ausschaltung wurde nicht richtig durchgeführt	Die Ausschaltung durch Drücken der Taste  (A7) durchführen (siehe Kapitel "7 Ausschalten des Gerätes").

Die Milch tritt nicht aus dem Milchabgaberohr (D5) heraus.	Der Deckel (D2) des Milchbehälters (D) ist verschmutzt	Den Deckel des Milchbehälters reinigen, wie in Abschnitt "16.10 Reinigung des Milchbehälters" beschrieben.
Die Milch weist große Blasen auf oder spritzt aus dem Milchabgaberohr (D5) oder ist zu wenig aufgeschäumt	Die Milch ist nicht kalt genug oder nicht teilentrahmt.	Vollentrahmte bzw. teilentrahmte Milch mit Kühlschranktemperatur (etwa 5°C) verwenden. Sollte das Resultat dennoch nicht zufrieden stellend sein, versuchen Sie es mit einer anderen Milchmarke.
	Der Milchschaumregler (D1) ist falsch eingestellt.	Gemäß den Angaben in Abschnitt „10 Zubereitung von Milchgetränken“ einstellen.
	Der Deckel (D2) oder der Milchschaumregler (D1) des Milchbehälters ist verschmutzt	Den Deckel und den Milchschaumregler des Milchbehälters reinigen, wie in Abschnitt "16.10 Reinigung des Milchbehälters" beschrieben.
	Die Heißwasser-/Dampfdüse (A9) ist verschmutzt	Die Düse reinigen, wie in Abschnitt "16.11 Reinigung der Heißwasser-/Dampfdüse" beschrieben.
Der Tassenwärmer ist heiß, obwohl er ausgeschaltet ist	Es wurden mehrere Getränke kurz hintereinander zubereitet	
Die Trinkschokolade hat zu wenig Konsistenz	Das verwendete Trinkschokoladenpulver enthält keine Verdickungsmittel.	Verwenden Sie ein anderes Trinkschokoladenpulver.
	Es wurde nicht die höchste Konsistenz gewählt.	Auf der entsprechenden Bildschirmseite die höchste Konsistenz wählen.
	Die Milch und das Trinkschokoladenpulver wurden nicht in der richtigen Menge verwendet.	Die Anleitungen in Kapitel "11. Zubereitung von heißer Trinkschokolade" beachten
Die Trinkschokolade ist kalt oder es haben sich Klumpen gebildet	Der Rührstab (E4) und das Dampfausgaberohr (E3) sind nicht richtig in den Einfüllschacht (E2) eingesetzt.	Den Rührstab und das Dampfausgaberohr in den Einfüllschacht einsetzen.
	Die Anleitungen wurden nicht beachtet.	Zuerst die Milch/das Wasser und dann das Trinkschokoladenpulver in den Einfüllschacht (E2) füllen.
Während der Reinigung weist der Rührstab schwarze Spuren auf (E4)	Die Magnete des Rührstabs ziehen die Eisenspartikel an, die auf natürliche Weise im Kakao enthalten sind	Wie in Abschnitt "16.12 Reinigung des Behälters für heiße Trinkschokolade (E)" angegeben reinigen.