



DEUTSCH

INHALTSVERZEICHNIS

TEILE UND FUNKTIONEN..... 16
 Teile und Zubehör..... 16

SICHERHEITSHINWEISE FÜR DEN WASSERKOCHAER..... 17
 Wichtige Sicherheitshinweise 17
 Elektrische Anforderungen 21
 Entsorgung von Elektrogeräten 21

VERWENDUNG DES WASSERKOCHERS 22
 Bedienung des Wasserkochers..... 22

REINIGUNG UND PFLEGE 23
 Reinigung des Wasserkochers Wasserkochers 23
 Entkalken des Wasserkochers 23

GARANTIE UND SERVICE 24





TEILE UND FUNKTIONEN

TEILE UND ZUBEHÖR

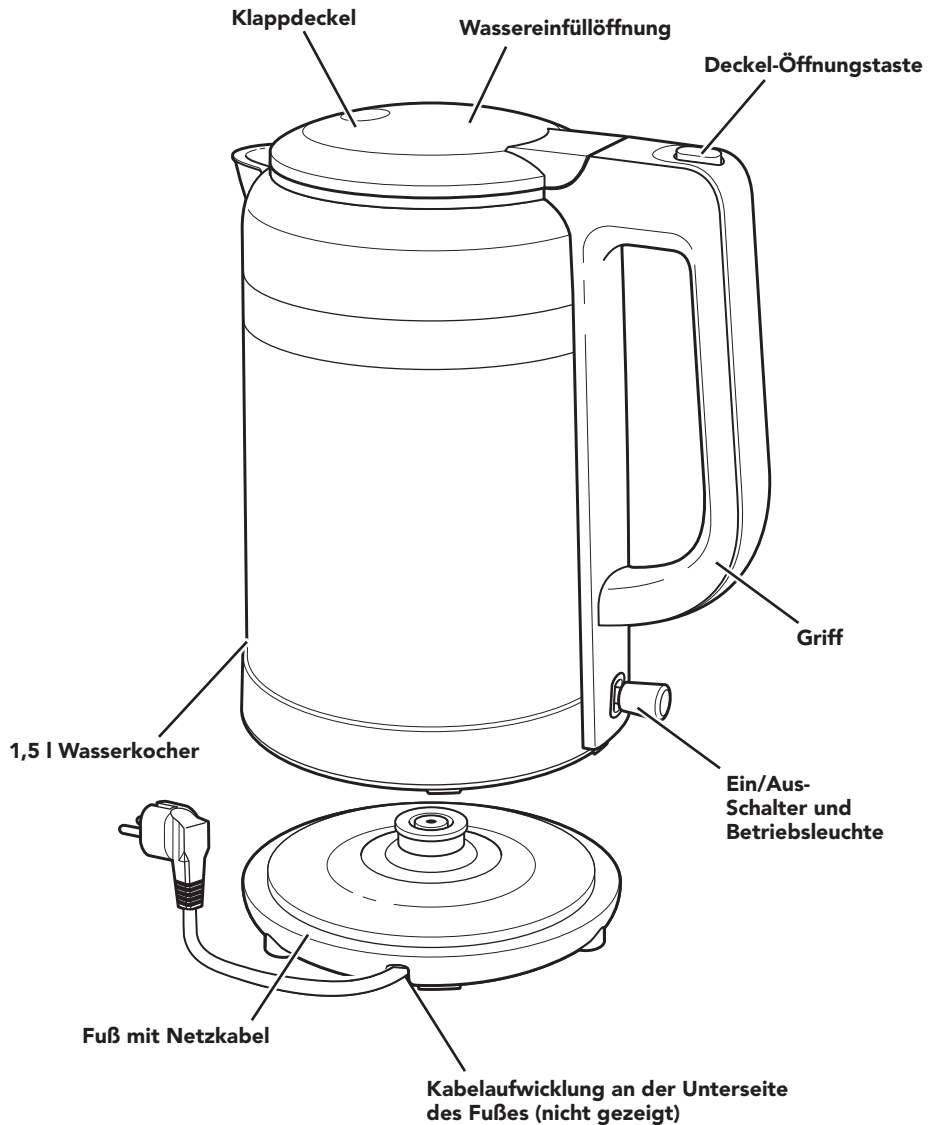



SICHERHEITSHINWEISE FÜR DEN WASSERKOCHER

Ihre Sicherheit und die Sicherheit anderer sind von großer Wichtigkeit.

Im vorliegenden Handbuch und an Ihrem Gerät sind zahlreiche Sicherheitshinweise zu finden. Lesen und beachten Sie bitte immer alle diese Sicherheitshinweise.



Dies ist das Warnzeichen.

Dieses Zeichen weist Sie auf mögliche Gefahren hin, die zum Tode oder zu Verletzungen führen können.

Alle Sicherheitshinweise stehen nach diesem Zeichen oder dem Wort „GEFAHR“ oder „WARNUNG“. Diese Worte bedeuten:

 **GEFAHR**

Sie können schwer oder tödlich verletzt werden, wenn Sie diese Hinweise nicht unmittelbar beachten.

 **WARNUNG**

Sie können schwer oder tödlich verletzt werden, wenn Sie diese Hinweise nicht beachten.

Alle Sicherheitshinweise erklären Ihnen die Art der Gefahr und geben Hinweise, wie Sie die Verletzungsgefahr verringern können, aber sie informieren Sie auch über die Folgen, wenn Sie diese Hinweise nicht beachten.

WICHTIGE SICHERHEITSHINWEISE

Beim Gebrauch von Elektrogeräten müssen stets die grundlegenden Sicherheitsvorschriften einschließlich der folgenden beachtet werden:

1. Bitte lesen Sie alle Anweisungen durch. Bei nicht bestimmungsgemäßem Gebrauch des Geräts besteht Verletzungsgefahr.
2. Berühren Sie keine heißen Oberflächen. Benutzen Sie Griffe oder Knöpfe.
3. Tauchen Sie das Kabel, die Stecker oder das Gerät nicht in Wasser oder andere Flüssigkeiten, um einen elektrischen Schlag zu vermeiden. Schützen Sie den Anschluss vor Flüssigkeiten.
4. Das Gerät darf von Personen (einschließlich Kindern) mit herabgesetzten physischen, sensorischen oder geistigen Fähigkeiten und Mangel an Erfahrung und Kenntnissen nur unter Aufsicht oder nach ausreichender Einweisung durch eine für ihre Sicherheit verantwortliche Person benutzt werden.



SICHERHEITSHINWEISE FÜR DEN WASSERKOCHER

5. Dieses Gerät darf von Kindern ab 8 Jahren und von Personen mit eingeschränkten physischen, sensorischen oder geistigen Fähigkeiten, eingeschränkter Erfahrung oder mangelnden Kenntnissen nur benutzt werden, wenn sie in die sichere Verwendung des Geräts eingewiesen wurden und die damit verbundenen Gefahren verstanden haben. Kinder dürfen dieses Gerät nur unter Aufsicht reinigen oder pflegen.
6. Die Verwendung von anderen als den vom Hersteller empfohlenen Ersatzteilen oder Anbauteilen besteht Brand-, Stromschlag- oder Verletzungsgefahr.
7. Gerät und Netzkabel außer Reichweite von Kindern unter 8 Jahren halten.
8. Wenn das Netzkabel beschädigt ist, muss es vom Hersteller, dem Kundendienst des Herstellers oder von ähnlich geschultem Fachpersonal ausgetauscht werden, um Gefahren zu vermeiden.
9. Nur Europäische Union: Die Geräte dürfen von Personen mit eingeschränkten physischen, sensorischen oder geistigen Fähigkeiten, eingeschränkter Erfahrung oder mangelnden Kenntnissen nur benutzt werden, wenn sie in die sichere Verwendung des Geräts eingewiesen wurden und die damit verbundenen Gefahren verstanden haben. Kinder dürfen nicht mit dem Gerät spielen.
10. Nur Europäische Union: Dieses Gerät ist nicht für kleinere Kinder bestimmt. Das Gerät und das dazugehörige Kabel für Kinder unzugänglich aufbewahren.
11. Ziehen Sie den Stecker aus der Steckdose, wenn Sie das Gerät nicht benutzen und bevor Sie es reinigen. Vor dem Anbringen oder Entfernen von Teilen und vor dem Reinigen des Geräts dieses abkühlen lassen.





SICHERHEITSHINWEISE FÜR DEN WASSERKOCHER

12. Verwenden Sie das Gerät nicht, wenn das Netzkabel oder die Steckdose beschädigt sind oder wenn es nicht einwandfrei funktioniert oder wenn es in irgendeiner Weise beschädigt wurde. Bringen Sie das Gerät zur Überprüfung, Reparatur oder Einstellung zur nächstgelegenen autorisierten Serviceeinrichtung. Siehe „Garantie und Kundendienst“.
13. Das Gerät darf nicht im Freien benutzt werden.
14. Lassen Sie das Kabel nicht über den Rand des Tisches oder der Anrichte hängen und halten Sie es von heißen Oberflächen fern.
15. Wenn Sie das Gerät vom Stromnetz trennen wollen, stellen Sie zunächst den Netzschalter auf AUS (OFF) und ziehen dann den Stecker aus der Wandsteckdose.
16. Kinder sollten sorgfältig beaufsichtigt werden, damit sie nicht mit dem Gerät spielen können.
17. Strenge Aufsicht ist erforderlich, wenn ein Gerät von Kindern oder in der Nähe von Kindern benutzt wird.
18. Der elektrische Wasserkocher darf nur zum Erhitzen von Wasser eingesetzt werden.
19. Die Heizelementoberfläche ist noch einige Zeit nach dem Gebrauch heiß. Berühren Sie keine heiße Oberfläche. Benutzen Sie die Griffe.
20. Stellen Sie das Gerät nicht neben oder auf einen eingeschalteten Gas- oder Elektroherd oder in einen geheizten Backofen.
21. Der Wasserkocher darf nicht benutzt werden, wenn der Griff lose oder brüchig ist.
22. Benutzen Sie das Gerät nur gemäß der beabsichtigten Nutzung.
23. Der elektrische Wasserkocher darf nicht mit scheuernden Reinigungsmitteln, Stahlwolle oder anderen scheuernden Materialien gereinigt werden.
24. Der elektrische Wasserkocher darf nur mit der mitgelieferten Basis verwendet werden.



SICHERHEITSHINWEISE FÜR DEN WASSERKOCHER

25. Überfüllen Sie den Wasserkocher nicht. Wenn der elektrische Wasserkocher überfüllt wird, kann kochend heißes Wasser heraus spritzen.
26. Wenn der Deckel abgenommen wird, während das Wasser kocht, kann es zu Verbrühungen kommen.
27. Hinweise zur Reinigung von Oberflächen, die mit Lebensmitteln in Berührung kommen, finden Sie im Abschnitt „Pflege und Reinigung“.
28. Dieses Gerät ist für den Gebrauch im Haushalt und ähnliche Nutzung gedacht, beispielsweise:
 - Personalküchen in Läden, Büros und anderen Arbeitsumgebungen;
 - Bauernhöfe;
 - durch Gäste in Hotels, Motels und anderen Beherbergungsbetrieben;
 - Pensionen.
29. **WARNUNG:** Um die Gefahr eines elektrischen Schlags auszuschließen, das Gerät vor Wartungsarbeiten vom Stromnetz trennen.
30. Besuchen Sie www.KitchenAid.eu laden Sie diese Gebrauchsanweisung herunter.
31. Das Gerät ist nicht für den Betrieb mittels externer Zeitschaltuhr oder getrenntem Fernbedienungssystem konstruiert.
32. Das Außengehäuse kann während des Betriebs des Geräts sehr hohe Temperaturen erreichen.

**BITTE BEWAHREN SIE DIESE
BEDIENUNGSANLEITUNG AUF**



SICHERHEITSHINWEISE FÜR DEN WASSERKOCHER

ELEKTRISCHE ANFORDERUNGEN

! WARNUNG



Stromschlaggefahr

- Stecken Sie das Kabel in eine geerdete Steckdose.**
- Entfernen Sie den Erdungskontakt nicht.**
- Keinen Adapter benutzen.**
- Kein Verlängerungskabel benutzen.**
- Nichtbeachtung dieser Instruktionen kann zu Tod, Feuer oder Stromschlag führen.**

Spannung (Volt): 220–240 V

Frequenz (Hertz): 50-60 Hz

Leistung: 2000–2400 W

HINWEIS: Der Wasserkocher hat einen 3-poligen geerdeten Stecker. Um das Risiko eines Stromschlags zu reduzieren, passt dieser Stecker nur auf eine Art in eine Steckdose. Passt der Stecker nicht in die Steckdose, wenden Sie sich an einen qualifizierten Elektroinstallateur. Dieser Stecker darf auf keine Weise verändert werden.

Verwenden Sie kein Verlängerungskabel. Wenn das Netzkabel zu kurz ist, lassen Sie von einem qualifizierten Elektriker oder Servicetechniker in der Nähe des Geräts eine Steckdose installieren.

Es sollte ein kurzes Netzkabel (oder ein abziehbares Netzkabel) verwendet werden, um das Risiko zu verringern, dass Sie sich in einem längeren Kabel verfangen oder darüber stolpern.

DEUTSCH

ENTSORGUNG VON ELEKTROGERÄTEN



Entsorgung von Verpackungsmaterial

Das Verpackungsmaterial ist zu 100 % wiederverwertbar und trägt das Recycling-Symbol . Werfen Sie das Verpackungsmaterial deshalb nicht einfach fort, sondern entsorgen Sie es auf die von den verantwortlichen Stellen festgelegte Weise.

Entsorgung von Altgeräten

- Dieses Gerät ist entsprechend der Europäischen Richtlinie 2012/19/EU über Elektro- und Elektronik-Altgeräte (WEEE) gekennzeichnet.

- Durch eine vorschriftsmäßige Entsorgung tragen Sie zum Umweltschutz bei und vermeiden potenzielle Unfallgefahren, die bei einer unsachgemäßen Entsorgung des Produkts entstehen können.

 - Das Symbol  auf dem Gerät bzw. auf dem beiliegenden Informationsmaterial weist darauf hin, dass dieses Gerät kein normaler Haushaltsabfall ist, sondern in einer Sammelstelle für Elektro- und Elektronik-Altgeräte entsorgt werden muss.

Bitte wenden Sie sich an die zuständigen Behörden Ihrer Gemeindeverwaltung, an den lokalen Recyclinghof für Hausmüll oder an den Händler, bei dem Sie dieses Gerät erworben haben, um weitere Informationen über die Behandlung, Verwertung und Wiederverwendung dieses Produkts zu erhalten.



VERWENDUNG DES WASSERKOCHERS

BEDIENUNG DES WASSERKOCHERS

Bevor Sie den Wasserkocher zum ersten Mal benutzen, waschen Sie den Wasserkocher und den Deckel in heißem Seifenwasser, spülen Sie sie anschließend mit sauberem Wasser ab und trocknen Sie sie ab. Füllen Sie den Wasserkocher bis zum MAX-Füllstrich mit Wasser; kochen Sie das Wasser und schütten Sie es weg. Tauchen Sie den Wasserkocher nicht vollständig in Wasser ein und verwenden Sie keine Scheuermittel oder Scheuerschwämme, um Schäden zu vermeiden.

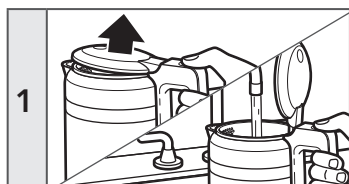

1 Öffnen Sie den Deckel des Wasserkochers, indem Sie die Deckel-Öffnungstaste drücken, und füllen Sie den Wasserkocher mit sauberem kaltem Wasser.

HINWEIS: Der Wasserstand muss auf oder über der MIN-Fülllinie liegen; andernfalls arbeitet der Wasserkocher nicht. Überschreiten Sie nicht die MAX-Fülllinie.



2 Drücken Sie den Deckel nach unten, so dass er vollständig geschlossen ist.

! WARNUNG

Stromschlaggefahr



Stecken Sie das Kabel in eine geerdete Steckdose.

Entfernen Sie den Erdungskontakt nicht.

Keinen Adapter benutzen.

Kein Verlängerungskabel benutzen.

Nichtbeachtung dieser Instruktionen kann zu Tod, Feuer oder Stromschlag führen.

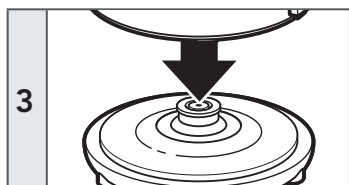

3 Stellen Sie den Wasserkocher auf die Basis und stecken Sie das Netzkabel in eine geerdete Steckdose mit ein.

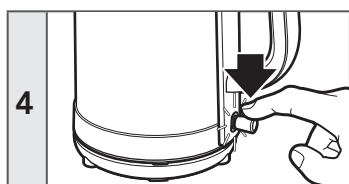

4 Drücken Sie den Ein-/Aus-Schalter nach unten. Die Ein-Anzeige leuchtet auf und der Wasserkocher beginnt mit dem Erhitzen des Wassers.





VERWENDUNG DES WASSERKOCHERS

5		Sobald das Wasser den Siedepunkt erreicht, schaltet sich der Wasserkocher automatisch ab; danach springt der Ein-/Ausschalter hoch, und die Anzeileuchte wird dunkel, um damit anzuzeigen, dass der Heizvorgang beendet ist.
----------	---	--

WICHTIG: Ziehen Sie das Netzkabel heraus, wenn der Wasserkocher nicht benutzt wird.

DETAILLIERTE INFORMATIONEN ZUM GEBRAUCH DES WASSERKOCHERS:

Unter kitchenaid.com/quickstart finden Sie zusätzliche Anweisungen mit Videos, inspirierenden Rezepten und Tipps zur Verwendung des Wasserkochers.

REINIGUNG UND PFLEGE

REINIGUNG DES WASSERKOCHERS

WICHTIG: Ziehen Sie vor der Reinigung des Wasserkochers immer den Netzstecker. Lassen Sie den Wasserkocher vollständig abkühlen.

1		Auf der Außenseite kann der Wasserkocher mit einem feuchten Tuch gereinigt werden. Trocknen und polieren Sie den Wasserkocher mit einem weichen Tuch. Schleifmittel und Scheuermittel jeglicher Art werden nicht empfohlen.
----------	---	---

ENTKALKEN DES WASSERKOCHERS

Damit der Wasserkocher optimal arbeitet, muss er entkalkt werden. Auf den inneren Metallteilen des Wasserkochers können sich Kalkablagerungen bilden. Wie oft der Wasserkocher entkalkt werden muss, hängt von der Härte des Wassers ab, das Sie in den Wasserkocher geben.

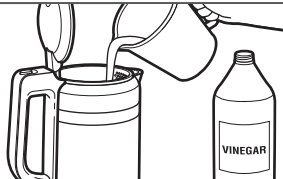
1		Geben Sie 1 Tasse (0,25 l) weißen Essig in den Wasserkocher. Fügen Sie 3 Tassen (0,75 l) Wasser hinzu. Bringen Sie die Lösung zum Kochen und lassen Sie sie über Nacht stehen. Entleeren Sie sie dann.
----------	---	--

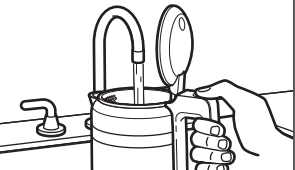
2		Füllen Sie den Wasserkocher mit Wasser, bringen Sie es zum Kochen und gießen Sie das Wasser ab. Wiederholen Sie diesen Schritt zweimal. Der Wasserkocher ist jetzt verwendungsbereit.
----------	---	---

AUSFÜHRLICHERE INFORMATIONEN ZUR REINIGUNG DES WASSERKOCHERS

Unter kitchenaid.com/quickstart finden Sie zusätzliche Anweisungen mit Videos, inspirierenden Rezepten und Tipps zur Reinigung des Wasserkochers.





GARANTIE UND SERVICE

KITCHENAID WASSERKOCHER – GARANTIE

Garantiezeitraum:	KitchenAid LEISTET ZAHLUNGEN FÜR:	KitchenAid LEISTET KEINE ZAHLUNGEN FÜR:
<p>Europa, Naher Osten und Afrika: Für die Artisan Modelle 5KEK1565: zwei Jahre volle Garantie ab dem Kaufdatum.</p>	<p>Die Ersatzteile und Kosten für Reparatur und Arbeitszeit zur Behebung von Materialfehlern und Fehlern in der Ausführung. Der Service muss von einem autorisierten KitchenAid Kundendienstcenter ausgeführt werden.</p>	<p>A. Reparaturen, wenn der Wasserkocher für andere als normale Haushaltszubereitungen verwendet wird.</p> <p>B. Schäden infolge von Unfällen, Änderungen, falschen Gebrauch oder missbräuchlichen Gebrauch oder einer Installation bzw. einem Betrieb, der unsachgemäß und nicht den im jeweiligen Land geltenden elektrischen Vorschriften gemäß ist.</p>

KITCHENAID ÜBERNIMMT KEINERLEI HAFTUNG FÜR INDIREKTE SCHÄDEN.

KUNDENSERVICE

Wenn Sie Fragen haben oder ein KitchenAid-Kundendienstzentrum suchen, wenden Sie sich bitte an die folgenden Kontakte.

HINWEIS: Alle Reparatur- und Wartungsarbeiten sollten lokal von einem anerkannten KitchenAid-Kundendienstzentrum ausgeführt werden.

Rufnummer für allgemeine Fragen:  00800 3810 4026

Weitere Informationen erhalten Sie auf unserer Website:
www.Kitchenaid.eu

©2018 Alle Rechte vorbehalten.
Spezifikationen können ohne vorherige Benachrichtigung geändert werden.

