

SIEMENS



TW 86...

siemens-home.com/welcome

de Gebrauchsanleitung
en Instruction manual
fr Mode d'emploi
it Istruzioni per l'uso
nl Gebruiksaanwijzing
da Brugsanvisning
no Bruksanvisning
sv Bruksanvisning
fi Käyttöohje

es Instrucciones de uso
pt Instruções de serviço
el Οδηγίες χρήσης
tr Kullanım kılavuzu
pl Instrukcja obsługi
hu Használati utasítás
bg Указания за употреба
ru Правила пользования
ar إرشادات الاستخدام

Register
your
product
online

de	Deutsch	2
en	English	6
fr	Français	10
it	Italiano	14
nl	Nederlands	18
da	Dansk	22
no	Norsk	26
sv	Svenska	30
fi	Suomi	34
es	Español	38
pt	Português	42
el	Ελληνικά	47
tr	Türkçe	52
pl	Polski	58
hu	Magyar	63
bg	Български	67
ru	Русский	72
ar	العربية	81

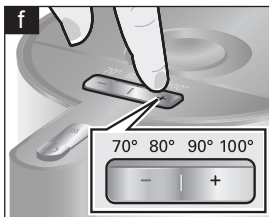
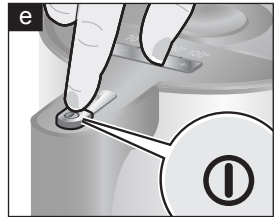
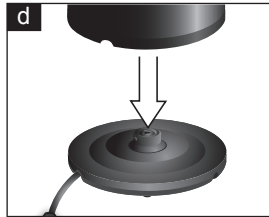
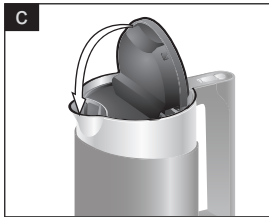
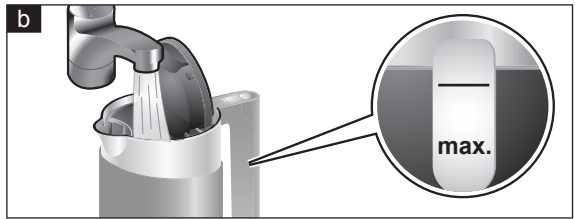
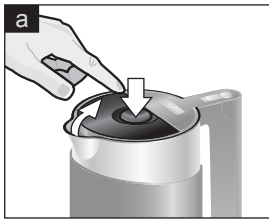
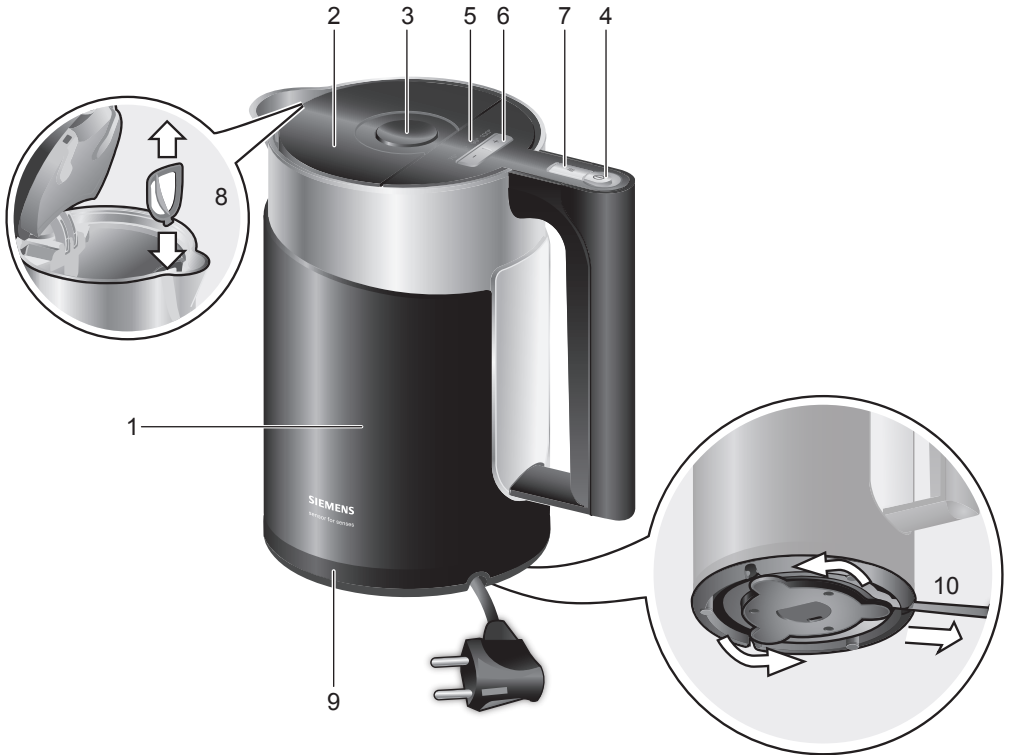

Sicherheitshinweise

Die Gebrauchsanleitung bitte sorgfältig durchlesen, danach handeln und aufbewahren! Bei Weitergabe des Geräts diese Anleitung beilegen. Dieses Gerät ist für die Verarbeitung haushaltsüblicher Mengen im Haushalt oder in haushaltsähnlichen, nicht-gewerblichen Anwendungen bestimmt. Haushaltsähnliche Anwendungen umfassen z. B. die Verwendung in Mitarbeiterküchen von Läden, Büros, landwirtschaftlichen und anderen gewerblichen Betrieben, sowie die Nutzung durch Gäste von Pensionen, kleinen Hotels und ähnlichen Wohneinrichtungen.

⚠ Stromschlaggefahr!

Das Gerät darf nur über eine vorschriftsmäßig installierte Steckdose mit Erdung an ein Stromnetz mit Wechselstrom angeschlossen werden. Stellen Sie sicher, dass das Schutzleitersystem der elektrischen Hausinstallation vorschriftsmäßig installiert ist. Gerät nur gemäß Angaben auf dem Typenschild anschließen und betreiben. Reparaturen am Gerät, wie z. B. eine beschädigte Netzanschlussleitung auswechseln, dürfen nur durch unseren Kundendienst ausgeführt werden, um Gefährdungen zu vermeiden. Dieses Gerät kann von Kindern ab 8 Jahren und darüber und von Personen mit reduzierten physischen, sensorischen oder mentalen Fähigkeiten oder Mangel an Erfahrung und/oder Wissen benutzt werden, wenn sie beaufsichtigt oder bezüglich des sicheren Gebrauchs des Gerätes unterwiesen wurden und die daraus resultierenden Gefahren verstanden haben. Kinder unter 8 Jahren sind vom Gerät und der Anschlussleitung fernzuhalten und dürfen das Gerät nicht bedienen. Kinder dürfen nicht mit dem Gerät spielen. Reinigung und Entkalkung dürfen nicht durch Kinder vorgenommen werden, es sei denn, sie sind 8 Jahre oder älter und werden beaufsichtigt.

Es darf keine Flüssigkeit auf die Gerätesteckverbindung überlaufen. Gerät, Basis oder Netzkabel niemals in Wasser tauchen. Die Kanne nur mit der beiliegenden Basis verwenden. Nur benutzen, wenn Zuleitung und Gerät keine Beschädigungen aufweisen. Im Fehlerfall sofort den Netzstecker ziehen oder die Netzspannung ausschalten.

⚠ Brandgefahr!

Basis oder Kanne nicht auf oder in die Nähe heißer Oberflächen, wie z. B. Herdplatten, stellen.

⚠ Verbrühungsgefahr!

Das Gerät heizt während des Gebrauchs auf. Deshalb nur am Griff anfassen und den Deckel nur im kalten Zustand öffnen.

Gerät nur mit eingerastetem Deckel benutzen.

Wenn das Gerät über die „max.“ Markierung befüllt wird, könnte eine Gefahr durch herausspritzendes kochendes Wasser entstehen.

⚠ Verbrennungsgefahr!

Nach dem Gebrauch können die Oberflächen von Heizelement oder Wärmeplatte noch einige Zeit heiß sein.



Nicht in der Nähe von Wasser benutzen, das in Badewannen, Waschbecken oder anderen Gefäßen enthalten ist.

⚠ Erstickungsgefahr!



Kinder nicht mit Verpackungsmaterial spielen lassen.

⚠ Verletzungsgefahr!

Fehlanwendung des Gerätes kann zu Verletzungen führen.

Herzlichen Glückwunsch zum Kauf dieses Gerätes aus unserem Hause Siemens. Sie haben ein hochwertiges Produkt erworben, das Ihnen viel Freude bereiten wird.

Teile und Bedienelemente

- 1 Kanne (mit Wasserstandsanzeige)
- 2 Deckel
- 3 Deckel-Öffnungstaste
- 4 Schalter  Ein/Aus
- 5 Temperaturanzeige (beleuchtet)
- 6 Taste + – (Temperatureinstellung)
- 7 Taste  (Warmhalten)
- 8 Kalksieb (herausnehmbar)
- 9 Basis
- 10 Kabelaufwicklung

Wichtig: Die Kanne **1** nur mit der beiliegenden Basis **9** verwenden.

- **Wasserkocher ausschließlich mit Wasser befüllen.** Milch oder Instant-Produkte brennen an und beschädigen das Gerät. Kanne **1** nicht ohne Wasser betreiben oder überfüllen, **min** und **max** Markierung beachten. Bei Überfüllung des Wasserkochers kocht das Wasser über!

Vor dem ersten Gebrauch

- Vorhandene Aufkleber und Folien entfernen.
- Zuleitung aus der Kabelaufwicklung **10** auf gewünschte Länge abwickeln und anschließen.
- Kanne **1** zweimal mit klarem Wasser füllen und jeweils kochen lassen, um sie ganz zu säubern.
- Beim ersten Aufkochen einen Esslöffel Haushaltssessig dazugeben.

Wasser kochen

- Durch die Schnaupe oder den geöffneten Deckel **2** (Deckel-Öffnungstaste **3** drücken) frisches Wasser einfüllen.
- Die Füllmenge an der Wasserstandsanzeige ablesen, **min** und **max** Markierungen beachten!
- Deckel **2** zum Schließen einrasten lassen und Kanne **1** auf die Basis **9** aufsetzen.
- Schalter  Ein/Aus **4** drücken, ein Signal ertönt und die werksseitig voreingestellte Temperatur 100 °C leuchtet auf. Das Wasser wird erhitzt.
- Durch Drücken der Taste **6** + oder – kann die Temperatur von ca. 70 °C, ca. 80 °C, ca. 90 °C oder ca. 100 °C eingestellt werden.
- Der Wasserkocher schaltet nach dem Erreichen der eingestellten Temperatur automatisch ab, die Temperaturanzeige **5** erlischt und ein Signal ertönt.

Info: Die Temperaturen können während des Heizvorgangs jederzeit geändert werden. Während des Aufheizens leuchtet die aktuelle Wassertemperatur auf, die eingestellte Temperatur blinkt bis sie erreicht ist.

Lässt sich die Temperatur nicht einstellen, ist das Wasser im Wasserkocher wärmer als die gewünschte Temperatur. Die aktuelle Temperatur leuchtet auf.

Durch erneutes Drücken des Schalters  Ein/Aus **4** kann das Gerät auch jederzeit ausgeschaltet werden.

Achtung: Wird die Kanne **1** vor Beendigung des Kochvorgangs abgehoben und wieder aufgesetzt, setzt sich der Kochvorgang nicht fort. Die getätigten Einstellungen gehen verloren (zurück auf Werkseinstellung).

Hinweise: Nur mit geschlossenem Deckel **2** und eingesetztem Kalksieb **8** kochen. Aus physikalischen Gründen kann Kondenswasser an der Basis **9** entstehen. Dies ist jedoch ein normaler Vorgang, die Kanne **1** ist nicht undicht.

Das Gerät schaltet nach Einstellung auf 100°C erst nach Erreichen des Siedepunkts ab, d.h. das Wasser brodelt vorher kurz. Gerät nach jedem Kochvorgang 5 Minuten abkühlen lassen, bevor wieder Wasser eingefüllt wird.

Gerät nicht einschalten, wenn die Kanne **1** leer ist, sonst schaltet sich das Gerät durch den Überhitzungsschutz automatisch ab.

Warmhalten

Zusätzlich zu jeder Temperaturstufe kann jederzeit die Warmhaltung zugeschaltet werden.

Dazu die Taste **7** drücken, » leuchtet auf, die Funktion ist aktiviert.

Zum Ausschalten erneut die Taste **7** drücken, » erlischt.

Info: Die Warmhaltung schaltet automatisch nach 30 Minuten ab, ein Signal ertönt.

Reinigung und Pflege

⚠ Stromschlaggefahr!

Das Gerät niemals in Wasser tauchen oder in den Geschirrspüler geben!

Keinen Dampfreiniger benutzen.

- Netzstecker ziehen.
- Kanne **1** und Basis **9** mit einem Tuch außen nur feucht abwischen. Keine scharfen oder scheuernden Reinigungsmittel verwenden.
- Kalksieb **8** entnehmen und in etwas Essig einlegen und mit klarem Wasser ausspülen.
- Kanne **1** und Kalksieb **8** mit klarem Wasser nachspülen.

Tipp: Die Edelstahloberfläche mit einem handelsüblichen Edelstahlpflegemittel reinigen.

Entkalken

Regelmäßiges Entkalken

- verlängert die Lebensdauer des Gerätes;
- gewährleistet eine einwandfreie Funktion;
- spart Energie.

Die Kanne **1** mit Essig oder einem handelsüblichen Entkalkungsmittel entkalken.

- Kanne **1** bis zur Markierung **1,5** mit Wasser befüllen und aufkochen lassen. Anschließend mit etwas Haushaltsessig auffüllen und mehrere Stunden einwirken lassen oder Entkalkungsmittel nach Herstellerangaben anwenden.
- Anschließend Kanne **1** und Kalksieb **8** mit klarem Wasser spülen.

Achtung: Kalkreste keinesfalls mit harten Gegenständen entfernen, sonst wird die Dichtung beschädigt.

Tipp: Den Wasserkocher bei täglicher Benutzung öfters entkalken.

Kleine Störungen selbst beheben

Das Gerät heizt nicht, die Temperaturanzeige **5** leuchtet nicht auf.

→ Der Überhitzungsschutz hat geschaltet.

- Die Kanne **1** längere Zeit abkühlen lassen, damit das Gerät wieder eingeschaltet werden kann.

Das Gerät schaltet vor Beendigung des Kochvorgangs ab.

→ Das Gerät ist verkalkt.

- Das Gerät nach Anweisung entkalken.

Safety instructions

Please read and follow the operating instructions carefully and keep them for later reference. Enclose these instructions when you give this appliance to someone else. This appliance is designed for the preparation of normal household quantities in the home, or in household-like, non-commercial environments. Household-like environments include staff kitchens in shops, offices, agricultural and other small businesses or for use by guests at bed-and-breakfast establishments, small hotels and similar residential facilities.

⚠ Danger of electric shock!

The appliance may only be connected to a power supply with alternating current via a correctly installed socket with earthing. Ensure that the protective conductor system of the domestic supply has been correctly installed.

Connect and operate the appliance only according to the type plate specifications. To avoid potential hazards, repairs such as replacing a damaged cable must only be carried out by our customer service personnel.

This appliance can be used by children aged from 8 years and above and by persons with reduced physical, sensory or mental capabilities or lack of experience and knowledge if they have been given supervision or instruction concerning use of the appliance in a safe way and if they understand the hazards involved. Keep children under 8 years of age away from the appliance and connecting cable and do not allow them to use the appliance. Children shall not play with the appliance. Cleaning and user maintenance shall not be made by children unless they are older than 8 years and supervised.

Avoid spillage on the connector. Never immerse the appliance, base or mains cable in water.

Use the kettle only with the included base.

Use only if power cord and appliance show no signs of damage.

Should a fault occur, pull the plug or disconnect from the mains immediately.

⚠ Risk of fire!

Do not place the base or the kettle on or near hot surfaces such as a cooker or hob.

⚠ Risk of scalding!

The appliance heats up during use. Make sure you only pick it up by the handle and do not open the lid until the appliance has cooled down. Only use the appliance when the lid is engaged.

If the appliance is filled above the “max.” marking, there could be a risk from splashes of boiling water.

⚠ Risk of burns!

After the use the heating element surfaces and warming plate can be subjected to residual heat.



Do not use near water contained in bath tubs, sinks or other containers.

⚠ Risk of suffocation!



Do not allow children to play with packaging material.

⚠ Risk of injury!

A misuse of the appliance can potentially lead to injury.

Congratulations on purchasing this Siemens appliance. You have acquired a high-quality product that will bring you a lot of enjoyment.

Parts and operating controls

- 1 Kettle (with water level indicator)
- 2 Lid
- 3 Lid release button
- 4 ON/OFF  switch
- 5 Temperature indicator (illuminated)
- 6 + – button (temperature setting)
- 7  button (keep warm)
- 8 Limescale filter (removable)
- 9 Base
- 10 Cable tidy

Important: Use the kettle **1** only with its included base **9**.

- **Only fill the kettle with water.** Milk and instant beverages will burn and damage the appliance. Never operate the kettle **1** without water and do not overfill it; observe the **min** and **max** markings. If the kettle is too full, the water will boil over!

Before using for the first time

- Remove any stickers or film.
- Unroll the right amount of cable from the cable tidy **10** and plug it in.
- Fill the kettle **1** with water. Bring the water to a boil and discard it. Repeat the procedure. This will make sure that the kettle is clean for normal use.
- When the water comes to a boil for the first time, add a tablespoon of white vinegar.

Boiling water

- Fill the kettle with fresh water through the spout or the open lid **2** (press lid release button **3**).
- Check the amount by reading the water level indicator markings (**min** and **max**).
- Close the lid **2** until it locks and place the kettle **1** on the base **9**.
- Press the  ON/OFF switch **4**. The kettle emits a signal, and the factory-set temperature (100°C) lights up. The water is being heated.
- By pressing button **6** + or – you can set the temperature to ca. 70°C, ca. 80°C, ca. 90°C or ca. 100°C.
- When the water has reached the selected temperature, the kettle will switch off automatically, the temperature indicator **5** goes off, and a signal sounds.

Note: The selected temperature can be changed at any time while the kettle is heating up. While the kettle heats up, the current temperature lights up; the preset temperature flashes until it has been reached.

If the temperature cannot be set, this indicates that the water in the kettle is hotter than the desired temperature. The current temperature will light up.

You can turn off the kettle at any time by pressing the  ON/OFF switch **4** again.

Warning: If you remove the kettle **1** from the base and replace it before the heating process is over, the kettle will not continue to heat the water. The selected settings will be lost (reset to factory setting).

N.B.: Use the kettle only while the lid **2** is closed and the limescale filter **8** is in place. For physical reasons, the base **9** may collect some condensation water. This is normal; it does not mean that the kettle **1** leaks. When you set the temperature to 100°C, the kettle will turn off only after the water has reached the boiling point, i.e. it will bubble for a short period of time. After boiling, let the kettle cool down for 5 minutes before refilling it with water. Do not turn on the appliance if the kettle **1** is empty, otherwise the overheat control will engage and the appliance will switch itself off automatically.

Keep warm setting

You can turn on the keep warm with any temperature setting. Press button **7**. ☰ lights up, and the function is activated. To turn it off, press button **7** again. The ☰ indicator goes off.

Note: The keep warm feature switches off automatically after 30 minutes. The kettle emits a signal.

Cleaning and maintenance

⚠ Risk of electric shock!

Never immerse the device in water or place it in the dishwasher!

Do not steam-clean the appliance.

- Before cleaning, unplug the appliance from the power outlet.
- Clean the outside of the kettle **1** and base **9** with a damp cloth. Do not use strong or abrasive cleaning agents.
- Remove the limescale filter **8**, soak it in a little vinegar, then rinse clean with clear water.
- Rinse the kettle **1** and the limescale filter **8** with clear water.

Tip: Clean the stainless steel surface with a commercial stainless steel care product.

Descaling

Regular descaling

- makes your kettle last longer;
- ensures proper function;
- saves energy.

Descale the kettle **1** with vinegar or a commercial descaling agent.

- Fill the kettle **1** with water up to the **1.5** mark and bring to a boil. Next, add a small amount of white vinegar and let it sit for several hours. You can also use a commercial descaling product and follow the manufacturer's instructions.
- Rinse the kettle **1** and the limescale filter **8** with clear water.

Warning: Never use hard objects to remove limescale residue as this will damage the seal.

Tip: If you use the kettle daily, descale more frequently.

Troubleshooting

The kettle does not heat up; the temperature indicator **5** does not light up.

→ The overheat control has tripped.

- Let the kettle **1** cool down for some time so that the appliance can be switched on again.

The unit turns off before the water comes to a boil.

→ The kettle contains too much scale.

- Descale the kettle as per the instructions.

Consignes de sécurité

Lire attentivement ce mode d'emploi, s'y conformer lors de l'utilisation et le conserver ! Veuillez joindre ce mode d'emploi si vous passez l'appareil à quelqu'un d'autre. Cet appareil est conçu pour la préparation de quantités usuelles, dans le cadre d'un foyer ou d'un usage non commercial de type domestique. Citons p.ex. les cuisines du personnel dans les commerces, bureaux, exploitations agricoles et établissements artisanaux ainsi que les clients de pensions, petits hôtels et toute autre résidence de type similaire.

⚠ Risque de chocs électriques !

L'appareil doit être branché uniquement sur un réseau à courant alternatif par l'intermédiaire d'une prise secteur installée de manière conforme et disposant d'une connexion à la terre. Assurez-vous que le système à conducteur de protection de l'installation électrique de votre maison soit conforme. Ne brancher et n'utiliser l'appareil que conformément aux données indiquées sur la plaque signalétique. Les réparations sur l'appareil telles que le remplacement d'un cordon endommagé ne doivent être effectuées que par notre SAV afin d'éliminer tout danger.

Cet appareil peut être utilisé par des enfants à partir de 8 ans et par des personnes ayant des facultés physiques, sensorielles ou mentales réduites ou manquant d'expérience et/ou de connaissances à condition d'être surveillés ou d'avoir été informés quant à la bonne utilisation de l'appareil et d'avoir compris les dangers qui en découlent. Les enfants de moins de 8 ans doivent être tenus éloignés de l'appareil et du cordon d'alimentation et ne doivent pas utiliser l'appareil. Ne pas laisser les enfants jouer avec l'appareil. Le nettoyage et le détartrage ne doivent pas être effectués par des enfants sauf s'ils ont 8 ans ou plus et sont surveillés.

Empêchez que du liquide ne se renverse sur le connecteur. Ne jamais immerger l'appareil, le socle ni le cordon d'alimentation dans l'eau. Utiliser la bouilloire exclusivement avec le socle fourni. N'utiliser la machine que lorsque le cordon électrique et l'appareil ne présentent aucun dommage. En cas de défaut, débrancher immédiatement la fiche secteur ou couper la tension du réseau.

⚠ Risque d'incendie !

Ne jamais poser le socl. ou la bouilloire sur des surfaces chaudes (tables de cuisson par ex.) ou à proximité de celles-ci.

⚠ Risque de brûlures !

L'appareil chauffe pendant son utilisation. Ne le saisir que par la poignée et n'ouvrir le couvercle qu'une fois qu'il a refroidi. Utiliser l'appareil uniquement lorsque le couvercle est verrouillé. Le niveau d'eau ne doit jamais dépasser le repère « max. » pour éviter que l'eau en ébullition ne jaillisse hors de l'appareil.

⚠ Risque de brûlure !

Après l'utilisation, les surfaces de l'élément chauffant ou de la plaque chauffante peuvent rester chaudes pendant une certaine durée.



Ne pas utiliser l'appareil à proximité de l'eau contenue dans une baignoire, un lavabo ou d'autres récipients.

⚠ Risque d'étouffement !

Ne pas laisser les enfants jouer avec les emballages.

⚠ Risque de blessure !

L'utilisation inappropriée de la machine peut entraîner des blessures.

Félicitation pour avoir choisi cet appareil Siemens. Vous avez fait l'acquisition d'un produit de haute qualité, qui vous apportera satisfaction.

Éléments et commandes

- 1 Bouilloire
(avec indication du niveau d'eau)
- 2 Couvercle
- 3 Bouton d'ouverture du couvercle
- 4 Bouton **Ⓛ** Marche/Arrêt
- 5 Affichage de la température (éclairé)
- 6 Bouton + – (réglage de la température)
- 7 Bouton **⋮** (garder chaude)
- 8 Filtre à calcaire (amovible)
- 9 Socle
- 10 Enrouleur de câble

Important : Utiliser la bouilloire **1** exclusivement avec le socle **9** fourni.

- **Remplir la bouilloire exclusivement d'eau.** Le lait ou les préparations instantanées brûlent et endommagent l'appareil. Ne jamais utiliser la bouilloire **1** sans eau ou en la remplissant trop, respecter les repères **min** et **max**. Lorsque la bouilloire est trop remplie, l'eau déborde en bouillant!

Avant la première utilisation

- Retirer les autocollants et les films d'emballage.
- Dérouter la longueur de cordon électrique nécessaire de l'enrouleur **10** et brancher l'appareil.
- Afin de bien nettoyer la bouilloire **1**, la remplir d'eau fraîche et faire bouillir, répéter cette opération une deuxième fois.
- La première fois, ajouter une cuillère à soupe de vinaigre.

Faire bouillir l'eau

- Remplir d'eau fraîche par le bec ou en ouvrant le couvercle **2** (appuyer sur le bouton **3** d'ouverture du couvercle).
- Vérifier le niveau d'eau sur le témoin de remplissage, respecter les repères **min** et **max**!
- Fermer le couvercle **2** en l'enclipsant, placer la bouilloire **1** sur le socle **9**.
- Appuyer sur le bouton **Ⓛ** Marche/Arrêt **4**, un signal sonore se fait entendre et la température 100 °C (réglage usine) s'allume. La bouilloire chauffe l'eau.
- Appuyer sur le bouton **6** + ou – pour régler la température sur env. 70 °C, env. 80 °C, env. 90 °C ou env. 100 °C.
- Une fois la température réglée atteinte, la bouilloire s'éteint automatiquement, l'affichage de la température **5** s'éteint et un signal sonore se fait entendre.

Informations : Il est possible de modifier la température réglée à tout moment lorsque la bouilloire est en train de chauffer. Durant le chauffage, la température actuelle s'affiche ; la température réglée clignote jusqu'à ce qu'elle soit atteinte. S'il est impossible de régler la température, cela signifie que l'eau contenue dans la bouilloire est plus chaude que la température réglée. La température actuelle s'allume.

Appuyer une nouvelle fois sur le bouton **Ⓛ** Marche/Arrêt **4** pour arrêter la bouilloire lorsque vous le souhaitez.

Attention : Si vous retirez la bouilloire **1** avant la fin du cycle de chauffage et que vous la reposez, le cycle de chauffage ne reprend pas. Les réglages effectués sont perdus (retour au réglage usine).

Remarques : Ne faire fonctionner la bouilloire que lorsque le couvercle **2** est fermé et que le filtre à calcaire **8** est placé. Pour des raisons physiques, de l'eau peut se condenser au niveau du socle **9**.

C'est un phénomène tout à fait normal et ne signifie pas que la bouilloire **1** présente un défaut d'étanchéité.

Avec le réglage à 100° C, la bouilloire n'est coupée qu'une fois le point d'ébullition atteint, c.-à-d. que l'eau frémit auparavant. Après chaque utilisation, laisser refroidir la bouilloire 5 minutes avant de la remplir de nouveau d'eau.

Ne pas mettre l'appareil en marche lorsque la bouilloire **1** est vide. En effet, dans ce cas l'appareil se déconnecte automatiquement en raison de la surchauffe.

Maintien en température

En plus du niveau de température, il est également possible d'activer la fonction Maintien en température.

Pour cela, appuyer sur le bouton **7**. Le témoin ∞ s'allume, la fonction est activée. Pour la désactiver, appuyer de nouveau sur le bouton **7**, le témoin ∞ s'éteint.

Informations : La fonction Maintien en température se désactive automatiquement au bout de 30 minutes, un signal sonore se fait entendre.

Nettoyage et entretien

⚠ Risque de choc électrique !

Ne jamais plonger l'appareil dans l'eau, ne pas le mettre en lave-vaisselle !

Ne pas utiliser de nettoyeur à vapeur.

- Débrancher la prise réseau.
- Nettoyer l'extérieur de la bouilloire **1** et du socle **9** à l'aide d'un chiffon humide. Ne pas utiliser de produit nettoyant trop puissant ou abrasif.
- Retirer le filtre à calcaire **8** et le tremper dans un peu de vinaigre. Rincer à l'eau courante.
- Ensuite rincer de nouveau la bouilloire **1** et le filtre à calcaire **8** à l'eau courante.

Conseil pratique : Nettoyer la surface en acier inoxydable avec un produit d'entretien courant pour acier inoxydable.

Détartrage

Détartre régulièrement la bouilloire

- afin de prolonger sa durée de vie,
- afin de garantir un fonctionnement optimal,
- et afin d'économiser l'énergie.

Pour détartre la bouilloire **1**, utiliser du vinaigre ou un produit détartreant courant distribué dans le commerce.

- Remplir la bouilloire **1** d'eau jusqu'au repère **1,5** et faire bouillir. Ajouter ensuite un peu de vinaigre et laisser agir plusieurs heures ; ou bien utiliser du produit détartreant et se conformer aux indications du fabricant.
- Rincer la bouilloire **1** et le filtre à calcaire **8** à l'eau courante.

Attention : Ne jamais retirer les résidus de calcaire avec un objet dur, cela endommagerait l'étanchéité.

Conseil pratique : Si vous utilisez la bouilloire quotidiennement, la détartre plus fréquemment.

Régler soi-même les petites défaillances

La bouilloire ne chauffe pas, l'affichage de la température **5** ne s'allume pas.

→ La protection contre la surchauffe ne s'active pas.

- Laisser suffisamment refroidir la bouilloire **1** afin de pouvoir l'utiliser de nouveau.

La bouilloire s'arrête avant que le cycle de chauffage ne soit terminé.

→ Cela signifie qu'elle est entartrée.

- Détartre la bouilloire conformément aux indications.

Avvertenze di sicurezza

Leggere, osservare e conservare le istruzioni con cura! Se l'apparecchio viene ceduto, allegare anche le presenti istruzioni. Questo apparecchio è destinato alla lavorazione di quantità adeguate all'utilizzo domestico, e in generale per usi domestici e non professionali. Gli utilizzi simili a quelli domestici comprendono, ad es. l'uso nelle cucine del personale di negozi, uffici, aziende agricole o artigianali, nonché l'utilizzo da parte di ospiti in pensioni, piccoli alberghi e simili realtà residenziali.

⚠ Rischio di scossa elettrica!

L'apparecchio può essere collegato a una rete a corrente alternata soltanto con una presa con messa a terra installata a norma. Accertarsi che il sistema del conduttore di protezione dell'impianto elettrico domestico sia installato a norma.

Collegare e far funzionare l'apparecchio solo conformemente alle indicazioni fornite sulla targhetta. Al fine di evitare rischi, le riparazioni sull'apparecchio, come ad es. la sostituzione di un cavo danneggiato, sono consentite solo al nostro servizio clienti.

Questo apparecchio può essere usato da bambini di almeno 8 anni di età e da persone con ridotte facoltà psichiche, sensoriali o mentali o con conoscenze e/o esperienza insufficienti, purché siano sotto il controllo di persone adulte o siano stati istruiti sull'uso sicuro dell'apparecchio e abbiano compreso i pericoli connessi all'uso dello stesso. I bambini di età inferiore agli 8 anni devono essere tenuti lontani dall'apparecchio e dal cavo di collegamento e non devono utilizzare l'apparecchio. Tenere l'apparecchio lontano dalla portata dei bambini. I lavori di pulizia o decalcificazione non devono essere eseguiti da parte di bambini che non abbiano compiuto almeno 8 anni di età e solo sotto la sorveglianza di una persona adulta.

Evitare di schizzare il connettore. Non immergere mai l'apparecchio, la base e il cavo di rete in acqua.

Utilizzare il bricco soltanto con la base in dotazione.

Utilizzare solo se il cavo e l'apparecchio non presentano danni.

In caso di errore, estrarre immediatamente la spina dalla presa di corrente o disinserire la tensione di rete.

⚠ Pericolo d'incendio!

Non disporre la base o il bricco sopra oppure in prossimità di superfici molto calde, come per es. fornelli.

⚠ Pericolo di ustioni!

L'apparecchio si surriscalda durante l'uso. Afferrarlo pertanto soltanto per l'impugnatura e aprire il coperchio solo quando si è raffreddato.

Utilizzare l'apparecchio solo con il coperchio inserito.

Quando l'apparecchio viene riempito oltre il contrassegno "max." sussiste il pericolo di fuoriuscita di schizzi di acqua bollente.

⚠ Pericolo di ustione!

Dopo l'uso le superfici dell'elemento riscaldante o della piastra scaldante possono restare calde per un certo periodo di tempo.



Non usare in prossimità di acqua contenuta in vasche da bagno, lavandini o altri contenitori.

⚠ Pericolo di soffocamento!

Non lasciare che i bambini giochino con il materiale di imballaggio.

⚠ Pericolo di lesioni!

L'uso improprio dell'apparecchio può causare lesioni.

Congratulazioni per l'acquisto di questo apparecchio del nostro marchio Siemens. Avete acquistato un prodotto estremamente valido e ne sarete molto soddisfatti.

Parti ed elementi di comando

- 1 Contenitore
(con indicatore del livello dell'acqua)
- 2 Coperchio
- 3 Tasto di apertura del coperchio
- 4 Tasto **⓪** On/Off
- 5 Indicatore di temperatura (illuminato)
- 6 Tasto + – (impostazione temperatura)
- 7 Tasto **»»** (mantenimento temperatura)
- 8 Filtro anticalcare (estraibile)
- 9 Base
- 10 Avvolgicavo

Importante: Utilizzare il contenitore **1** solo l'apposita base **9** fornita in dotazione.

- **Riempire il bollitore solo con acqua.**
Latte o prodotti istantanei riscaldandosi si attaccano sulle superfici del contenitore e danneggiano l'apparecchio. Non utilizzare il contenitore **1** senza acqua né riempirlo eccessivamente. Rispettare il contrassegno di **min** e di **max**. Se il bollitore è troppo pieno, l'acqua bollente fuoriesce!

Al primo impiego

- Togliere le etichette e le pellicole che ricoprono l'apparecchio.
- Srotolare il cavo di alimentazione dall'avvolgicavo **10** fino alla lunghezza necessaria e collegarlo.
- Riempire il contenitore **1** due volte con acqua pulita e farla bollire per eseguire una pulizia completa.
- Alla prima bollitura aggiungere un cucchiaino di aceto.

Bollitura

- Immettere l'acqua pulita attraverso il becco o il coperchio **2** aperto (premere il tasto di apertura del coperchio **3**).
- Leggere la quantità di acqua sull'apposito indicatore di livello. Non superare mai i contrassegni **min** e **max**!
- Per chiudere far incastrare il coperchio **2** e posizionare il contenitore **1** sulla base **9**.
- Premere l'interruttore **⓪** On/Off **4**. Viene emesso un segnale e si accende la temperatura di 100°C, preimpostata. L'acqua si riscalda.
- Premendo il tasto **6** + o – è possibile impostare la temperatura di circa 70 °C, 80 °C, 90 °C o 100 °C.
- Al raggiungimento della temperatura impostata, il bollitore si spegne automaticamente, si spegne l'indicatore di temperatura **5** e viene emesso un segnale.

Informazione: Durante il processo di riscaldamento è possibile modificare le temperature in qualsiasi momento. Durante il riscaldamento viene visualizzata l'attuale temperatura dell'acqua, mentre la temperatura impostata lampeggia fino a quando viene raggiunta.

Se non è possibile impostare la temperatura, significa che l'acqua nel bollitore ha una temperatura superiore a quella desiderata. Viene visualizzata la temperatura attuale. Premendo nuovamente l'interruttore **⓪** On/Off **4**, è possibile disattivare l'apparecchio in qualsiasi momento.

Attenzione: se il contenitore **1** viene prelevato e reinserto prima del termine del processo di cottura, questo non prosegue. Le impostazioni eseguite andranno perse (ripristino delle impostazioni predefinite).

Avvisi: Eseguire la cottura solo coperchio **2** chiuso e filtro anticalcare **8** inserito. Per motivi fisici è possibile che si formi dell'acqua di condensa sulla base **9**.

Si tratta di un processo normale e non significa che il contenitore **1** non sia a tenuta. Dopo l'impostazione su 100°C l'apparecchio si spegne solo al raggiungimento del punto di bollitura, ovvero quando poco prima l'acqua bolle per breve tempo.

Dopo ogni processo di cottura, lasciare raffreddare l'apparecchio per almeno 5 minuti prima di riempirlo nuovamente di acqua. Non accendere l'apparecchio quando il contenitore **1** è vuoto, in quanto in questo caso l'apparecchio si spegnerebbe automaticamente grazie al dispositivo di anti-surriscaldamento.

Mantenimento della temperatura

Oltre ad ogni livello di temperatura, in qualsiasi momento è possibile attivare il mantenimento della temperatura.

A tale scopo premere il tasto **7**, si accende «», la funzione è attivata. Per spegnere premere nuovamente il tasto **7**. La scritta «» si spegne.

Informazione: il mantenimento della temperatura si spegne automaticamente dopo 30 minuti e viene emesso un segnale.

Pulizia e cura

⚠ Pericolo di scossa elettrica!

Non immergere mai l'apparecchio in acqua né lavarlo in lavastoviglie!

Non utilizzare pulitori a vapore.

- Estrarre la spina.
- Pulire l'esterno del contenitore **1** e della base **9** solo con un panno umido. Non utilizzare detergenti aggressivi o abrasivi.
- Estrarre il filtro anticalcare **8**, inserirlo in un po' di aceto e sciacquare con acqua pulita.
- Sciacquare quindi il contenitore **1** e il filtro anticalcare **8** con acqua pulita.

Suggerimento: pulire la superficie in acciaio inossidabile con un detergente per acciaio normalmente in commercio.

Decalcificazione

Una regolare decalcificazione

- prolunga la durata dell'apparecchio;
- garantisce un funzionamento perfetto;
- risparmia energia.

Decalcificare il contenitore **1** con oppure uno dei decalcificanti normalmente presenti in commercio.

- Riempire con acqua il contenitore **1** fino al contrassegno **1,5** e farla bollire. Quindi versare un po' di aceto e lasciare agire per più ore, oppure utilizzare il decalcificante raccomandato dal produttore.
- Sciacquare quindi il contenitore **1** e il filtro anticalcare **8** con acqua pulita.

Attenzione: non rimuovere mai i residui di calcare utilizzati oggetti duri, in quanto esiste il rischio di danneggiare la guarnizione.

Suggerimento: in caso di utilizzo quotidiano decalcificare il bollitore con una maggiore frequenza.

Risoluzione autonoma di piccole anomalie

L'apparecchio non si riscalda, l'indicatore di temperatura **5** non si accende.

→ Il dispositivo anti-surriscaldamento si è attivato.

- Lasciare raffreddare il contenitore **1** per più tempo, in modo da poter nuovamente accendere l'apparecchio.

L'apparecchio si spegne prima della fine del processo di cottura.

→ L'apparecchio è incrostato.

- Decalcificare l'apparecchio come indicato dalle istruzioni.

Veiligheidsaanwijzingen

Lees de gebruiksaanwijzing zorgvuldig door, neem deze altijd in acht en bewaar deze goed! Als u dit apparaat aan iemand anders geeft, lever dan ook deze gebruiksaanwijzing mee. Dit apparaat is bedoeld voor de verwerking van normale huishoudelijke hoeveelheden in huishoudens of vergelijkbare, niet-commerciële toepassingen. Hiertoe behoren bijvoorbeeld ook het gebruik in personeelskeukens van winkels, kantoren, landbouw- en andere industriële bedrijven, alsmede het gebruik door gasten van pensions, kleine hotels en soortgelijke accommodaties.

⚠ Gevaar voor elektrische schokken!

Het apparaat mag uitsluitend via een conform de voorschriften geïnstalleerd stopcontact met randaarde op een stroomnet met wisselstroom worden aangesloten. Overtuig u ervan dat het randaardesysteem van de elektrische huisinstallatie conform de elektrotechnische voorschriften is geïnstalleerd.

Sluit het apparaat aan, en gebruik het conform de informatie op het typeplaatje. Om gevaarlijke situaties te vermijden mogen reparaties aan het apparaat, zoals vervanging van een beschadigd aansluitsnoer, alleen door onze servicedienst worden uitgevoerd. Dit apparaat mag door kinderen van 8 jaar en ouder en door personen met verminderde lichamelijke, zintuiglijke of geestelijke vermogens of gebrek aan ervaring en/of kennis worden gebruikt indien dit onder toezicht gebeurt of indien zij over het veilige gebruik van het apparaat zijn geïnstrueerd en de hieruit voortvloeiende gevaren hebben begrepen. Kinderen onder de 8 moeten van het apparaat en aansluitsnoer worden weggehouden en mogen het apparaat niet bedienen. Kinderen mogen niet met het apparaat spelen. De reiniging en ontkalking mogen niet door kinderen worden uitgevoerd, tenzij de kinderen 8 jaar of ouder zijn en zij deze werkzaamheden onder toezicht uitvoeren.

Geen vloeistoffen op de connector morsen. Het apparaat, de basis of het aansluitsnoer nooit onderdompelen in water. De kan uitsluitend in combinatie met de meegeleverde basis gebruiken. Gebruik het apparaat uitsluitend indien het aansluitsnoer en het apparaat geen beschadigingen vertonen. Trek bij storingen direct de stekker uit het stopcontact of schakel de netspanning uit.

Gevaar voor brand!

De basis of kan niet neerzetten op of in de buurt van hete oppervlakken, zoals fornuisplaten.

Gevaar voor brandwonden!

Het apparaat wordt heet tijdens het gebruik. Het apparaat daarom alleen aan de handgreep vastpakken en het deksel alleen in koude toestand openen.

Het apparaat alleen met een vergrendeld deksel gebruiken.

Als het apparaat tot over de markering “max.” wordt gevuld, kan er gevaar optreden door naar buiten spattend kokend water.

Verbrandingsgevaar!

Na het gebruik kunnen de oppervlakken van het verwarmings-element of de warmhoudplaat nog enige tijd heet zijn.



Niet gebruiken in de buurt van water dat zich in een badkuip, wasbak enz. bevindt.

Verstikkingsgevaar!

Laat kinderen niet met verpakkingsmateriaal spelen.

Gevaar voor letsel!

Onjuist gebruik van het apparaat kan letsel tot gevolg hebben.

Gefeliciteerd met uw nieuwe product van Siemens. Aan dit kwalitatief hoogwaardige product zult u veel plezier beleven.

Onderdelen en bedieningsorganen

- 1 Waterkoker
(met waterniveau-aanduiding)
- 2 Deksel
- 3 Dekselontgrendelingsknop
- 4 ① AAN/UIT-schakelaar
- 5 Temperatuur aanduiding (verlicht)
- 6 + – knop (temperatuurinstelling)
- 7 Knop ∞ (warm houden)
- 8 Kalkfilter (uitneembaar)
- 9 Sokkel
- 10 Kabelgeleider

Belangrijk: Gebruik de waterkoker **1** alleen met de meegeleverde sokkel **9**.

- **Gebruik de waterkoker uitsluitend voor water.** Melk en oplosdranken branden aan en beschadigen het apparaat. Zet de waterkoker **1** niet aan zonder water erin en vul hem niet te ver; let op de aanduidingen **min** en **max**. Als de waterkoker te vol is, kookt het water over!

Voordat u de waterkoker in gebruik neemt

- Verwijder alle stickers en folie.
- Rol het netsnoer ver genoeg af van de kabelgeleider **10** en steek de stekker in het stopcontact.
- Vul de waterkoker **1** met water. Wacht tot het water kookt en gooi het dan weg. Herhaal deze procedure. Zo zorgt u dat de waterkoker klaar is voor normaal gebruik.
- Voeg de eerste keer dat het water kookt een eetlepel witte azijn toe.

Water koken

- Vul de waterkoker via de tuit of het open deksel **2** (druk op de dekselontgrendelingsknop **3**) met water.
- Controleer de hoeveelheid water op de waterniveau-aanduiding (**min** en **max**).
- Sluit het deksel **2** totdat het vastklikt en plaats de waterkoker **1** op de sokkel **9**.
- Druk op de ① AAN/UIT-schakelaar **4**. De waterkoker laat een geluid horen en de standaard ingestelde temperatuur (100°C) gaat branden. Het water wordt opgewarmd.
- Door op de knop **6** + of – te drukken, kunt u de temperatuur instellen op ca. 70°C, ca. 80°C, ca. 90°C of ca. 100°C.
- Als het water de ingestelde temperatuur heeft bereikt, schakelt de waterkoker automatisch uit, gaat de temperatuur aanduiding **5** uit en klinkt er een signaal.

Opmerking: De temperatuur kan tijdens het opwarmen altijd worden gewijzigd. Tijdens het opwarmen gaat de huidige temperatuur branden; de ingestelde temperatuur knipert totdat deze is bereikt.

Als de temperatuur niet kan worden ingesteld, is het water in de waterkoker heter dan de gewenste temperatuur. De huidige temperatuur gaat branden.

U kunt de waterkoker op elk moment uitzetten door opnieuw op de ① AAN/UIT-schakelaar **4** te drukken.

Waarschuwing: Als u de waterkoker **1** voordat het verwarmen voltooid is van de sokkel afneemt en terugzet, gaat de waterkoker niet door met het verwarmen van het water. De gekozen instelling gaat verloren (terug naar fabrieksinstelling).

NB: Gebruik de waterkoker alleen met het deksel **2** gesloten en het kalkfilter **8** op zijn plaats.

Er kan op de sokkel **9** wat condenswater verschijnen. Dit is normaal; het betekent niet dat de waterkoker **1** lekt.

Als u de temperatuur instelt op 100°C, schakelt de waterkoker pas uit wanneer het water het kookpunt heeft bereikt, dus nadat het korte tijd heeft geborrelt.

Laat de waterkoker nadat het water gekookt heeft, 5 minuten afkoelen voordat u de waterkoker opnieuw met water vult.

Zet het apparaat niet aan als de waterkoker **1** leeg is, want dan reageert de oververhittingsbeveiliging en schakelt het apparaat zichzelf automatisch uit.

Warmhoudinstelling

U kunt de warmhoudinstelling bij elke temperatuur inschakelen.

Druk op knop **7**. ☺ (warm houden) gaat branden en de functie wordt geactiveerd.

Als u dit weer wilt uitschakelen, drukt u nogmaals op knop **7**. De aanduiding ☺ gaat uit.

Opmerking: De warmhoudfunctie schakelt na 30 minuten automatisch uit. De waterkoker laat een signaal horen.

Reiniging en onderhoud

⚠ Gevaar van elektrische schokken!

Dompel het apparaat niet onder in water en plaats het niet in de vaatwasser!

Gebruik geen stoom om het apparaat te reinigen.

- Neem vóór het reinigen de stekker van het apparaat uit het stopcontact.
- Reinig de buitenzijde van de waterkoker **1** en de sokkel **9** met een vochtige doek. Gebruik geen sterke of schurende schoonmaakmiddelen.
- Verwijder het kalkfilter **8**, laat het weken in wat azijn en spoel het af met schoon water.
- Spoel de waterkoker **1** en het kalkfilter **8** met schoon water.

Tip: Maak het roestvrij stalen oppervlak schoon met een speciaal daarvoor bestemd schoonmaakproduct.

Ontkalken

Door regelmatig te ontkalken

- gaat de waterkoker langer mee;
- blijft de waterkoker goed werken;
- bespaart u energie.

Ontkalk de waterkoker **1** met azijn of een ontkalkingsmiddel.

- Vul de waterkoker **1** met water tot aan het merkteken **1.5** en breng het aan de kook. Voeg vervolgens een kleine hoeveelheid witte azijn toe en laat alles enkele uren staan. U kunt ook een ontkalkingsmiddel gebruiken. Volg dan de instructies van de fabrikant.
- Spoel de waterkoker **1** en het kalkfilter **8** met schoon water.

Waarschuwing: Gebruik geen harde voorwerpen om kalkafzettingen te verwijderen, want dan beschadigt u de afdichting.

Tip: Als u de waterkoker dagelijks gebruikt, moet u vaker ontkalken.

Problemen oplossen

De waterkoker warmt niet op; de temperatuurandauiding **5** gaat niet branden.

→ De oververhittingsbeveiliging is ingeschakeld.

- Laat de waterkoker **1** enige tijd afkoelen zodat het apparaat weer kan worden aangezet.

Het apparaat schakelt zichzelf uit voordat het water aan de kook komt.

→ Er is te veel kalkafzetting in de waterkoker.

- Ontkalk de waterkoker volgens de aanwijzingen.

Sikkerhedsanvisninger

Du bedes læse brugsvejledningen grundigt, overholde og opbevare den! Ved overdragelse af apparatet skal denne vejledning vedlægges. Dette apparat er beregnet til tilberedning af almindelige mængder i husholdningen, og til husholdningslignende, ikke-kommercielle formål. Husholdningslignende anvendelser omfatter f.eks. brug i køkkener for ansatte i butikker, kontorer, landbrugsbedrifter og andre kommercielle virksomheder, eller gæsters brug i pensioner, små hoteller og lignende.

⚠ Fare for elektriske stød!

Apparatet må kun tilsluttes en strømforsyning med vekselstrøm via en stikdåse med jord, der er installeret forskriftsmæssigt. Kontrollér, at jordledningssystemet for den elektriske husinstallation er installeret forskriftsmæssigt. Tilslut og anvend kun apparatet iht. angivelserne på typeskiltet.

Apparatet er udstyret med et EU-Schukostik (sikkerhedsstik). For at sikre korrekt jordforbindelse i stikkontakter i Danmark skal apparatet tilsluttes med en egnet stikadapter. Denne adapter (tilladt til maks. 13 ampere) kan bestilles via kundeservice (reservedel nr. 616581). Reparationer på apparatet, f. eks. udskiftning af en beskadiget netledning, må kun foretages af vores kundeservice for at undgå tilskadekomst.

Dette apparat kan bruges af børn fra og med 8 år og af personer med reducerede fysiske, sensoriske eller mentale evner eller mangel på erfaring og/eller viden, hvis de er under opsyn og er blevet instrueret i brug af apparatet og har forstået de deraf resulterende farer. Apparatet og tilslutningsledningen skal være utilgængelige for børn under 8 år, og de må ikke betjene apparatet. Børn må ikke lege med apparatet. Børn må ikke foretage rengøringen og afkalkningen, medmindre de er mindst 8 år gamle og under opsyn.

Undgå at spilde på stikket. Apparat, basis eller netkabel må aldrig neddyppes i vand.

Kanden må kun anvendes med den medfølgende basis.

Brug kun apparatet, når netledningen og apparatet er ubeskadigede. Træk straks stikket ud af stikkontakten eller slå netspændingen fra i tilfælde af fejl.

Brandfare!

Basis eller kande må ikke stilles på eller i nærheden af varme overflader, f.eks. komfur.

Fare for skoldning!

Apparatet opvarmes under brugen. Tag derfor kun fat om håndtaget og låget, når apparatet er koldt.

Apparatet må kun bruges med helt lukket låg.

Hvis apparatet fyldes til op over "max."-markeringen, er der fare for, at der sprøjter kogende vand ud.

Fare for forbrænding!

Efter brug kan varmekammeret på varmeelementet eller varmepladen stadig være varme noget tid efter.



Apparatet må ikke benyttes i nærheden af vand, f.eks. i badekar, håndvaske eller andre beholdere.

Kvælningfare!

Lad ikke børn lege med emballagen.

Fare for tilskadekomst!

Forkert anvendelse af apparatet kan medføre skader.

Tillykke med dit nye produkt fra Siemens! Du har købt et kvalitetsprodukt, som du vil få stor glæde af.

Dele og betjeningselementer

- 1 El-kedle (med vandstandsviser)
- 2 Låg
- 3 Udløserknap til låg
- 4 TÆND/SLUK ①-knap
- 5 Temperaturindikator (oplyst)
- 6 + – knap (temperaturindstilling)
- 7 ≡ knap (hold varmt)
- 9 Sokkel
- 10 Kabeloprulning

Vigtig: El-kedlen **1** må kun anvendes sammen med den medfølgende sokkel **9**.

- **Der må kun fyldes vand på el-kedlen.** Mælk og instant drikkevarer vil brænde på og beskadige apparatet. Brug aldrig el-kedlen **1** uden vand og overfyld den ikke; overhold **min** og **max**-markeringerne. Hvis der er for meget vand i el-kedlen, koger vandet over!

Inden første ibrugtagning

- Fjern alle mærkater og film.
- Rul en passende længde kabel af kabeloprulningen **10** og tilslut det lysnettet.
- Fyld el-kedlen **1** med vand. Bring vandet i kog og kasser det. Gentag proceduren. Dette sikrer, at el-kedlen er ren og klar til normal brug.
- Tilsæt en spiseske eddike, når vandet koger første gang.

Kogning af vand

- Fyld el-kedlen med frisk vand gennem tuden eller det åbnede låg **2** (tryk på udløserknappen til låget **3**).
- Kontroller vandmængden ved at aflæse vandstandsviserens markeringer (**min** og **max**).
- Luk låget **2** til det låser, og placer el-kedlen **1** på soklen **9**.
- Tryk på ① TÆND/SLUK-knappen **4**. El-kedlen udsender et lydsignal, og den fabriksindstillede temperatur (100°C) lyser. Vandet opvarmes.
- Ved at trykke på knappen **6 +** eller **–** kan du indstille temperaturen til ca. 70°C, ca. 80°C, ca. 90°C eller ca. 100°C.
- Når vandet når den valgte temperatur, slukker el-kedlen automatisk, temperaturviseren **5** slukkes, og der lyder et signal.

Bemærk: Den valgte temperatur kan til enhver tid ændres mens kedlen varmer op. Mens el-kedlen varmer op, lyser den aktuelle temperatur; den forindstillede temperatur blinker indtil den er nået. Hvis temperaturen ikke kan indstilles, er vandet i el-kedlen varmere end den ønskede temperatur. Den aktuelle temperatur lyser. Du kan til enhver tid slukke for el-kedlen ved at trykke på ① TÆND/SLUK-knappen **4** igen.

Advarsel: Hvis du fjerner kedlen **1** fra soklen og genplacerer den inden opvarmningprocessen er afsluttet, fortsætter kedlen ikke opvarmningen af vandet. De valgte indstillinger går tabt (nulstilling til fabriksindstilling).

N.B.: El-kedlen må kun anvendes mens låget **2** er lukket og kalkfilteret **8** er sat i. Af fysiske årsager kan soklen **9** opsamle kondens. Dette er normalt; det betyder ikke at el-kedlen **1** er utæt.

Når du indstiller temperaturen til 100°C, vil el-kedlen slukke lige efter at vandet har nået kogepunktet, dvs. det bobler kun et kort stykke tid.

Lad el-kedlen køle af i 5 minutter efter vandet har kogt, før du påfylder vand igen. Tænd ikke for apparatet, hvis el-kedlen **1** er tom, ellers aktiveres overophedningskontrollen og apparatet slukkes automatisk.

Keep warm (hold varmt)-indstilling

Du kan tænde for keep warm (hold varmt) ved enhver temperaturindstilling.

Tryk på knappen **7**. ☺ (hold varmt) lyser, og funktionen er aktiveret.

Tryk på knappen **7** igen, for at slukke for den. ☹ (hold varmt)-indikatoren slukkes.

Bemærk: keep warm (hold varmt)-funktionen slukkes automatisk efter 30 minutter. El-kedlen udsender et lydssignal.

Rengøring og vedligeholdelse

⚠ Risiko for elektrisk stød!

Nedsænk aldrig apparatet i vand. Sæt det aldrig i opvaskemaskinen!

Apparatet må ikke damprenses.

- Frakobl apparatet lysnettet inden rengøring
- Rengør ydersiden af el-kedlen **1** og soklen **9** med en fugtig klud. Brug ikke stærke rengøringsmidler eller skuremidler.
- Tag kalkfilteret **8** ud, sæt det i blød i en smule eddike, og skyl det derefter med rent vand.
- Skyl el-kedlen **1** og kalkfilteret **8** med rent vand.

Tip: Gør overflader af rustfrit stål rent med et gængs rengøringsmiddel til rustfrit stål.

Afkalkning

Regelmæssig afkalkning

- forlænger el-kedlens levetid,
- sikrer problemfri funktion;
- sparer energi.

Afkalk el-kedlen **1** med eddike eller en gængs afkalker.

- Fyld el-kedlen **1** med vand til **1,5**-mærkingen og bring det i kog. Tilsæt derefter en smule hvid eddike og lad det stå i nogle timer. Du kan også bruge en gængs afkalker og følge producentens instruktioner.
- Skyl el-kedlen **1** og kalkfilteret **8** med rent vand.

Advarsel: Brug aldrig hårde genstande for at fjerne kalkrester, da dette vil beskadige forseglingen.

Tip: Afkalk oftere, hvis du bruger el-kedlen hver dag.

Fejlfinding

Hvis el-kedlen ikke varmer vandet op; temperaturindikatoren **5** lyser ikke.

→ Overophedningskontrollen er udløst.

- Lad el-kedlen **1** køle af et stykke tid, så apparatet kan tændes igen.

Enheden slukker før vandet koger.

→ Der er for meget kalk i el-kedlen.

- Afkalk el-kedlen i henhold til instruktionerne.

Sikkerhetsanvisninger

Vennligst les denne bruksanvisningen nøye og følg den. Oppbevar bruksanvisningen til senere bruk! Legg ved disse anvisningene når du gir dette apparatet til andre. Dette apparatet er beregnet til bearbeiding av små mengder i husholdninger eller andre ikke-kommersielle, husholdningslignende miljøer. Husholdningslignende miljøer omfatter f. eks. personalkjøkken i butikker, kontorer, landbruks- og andre småbedrifter eller for gjestenes bruk i vandrerhjem, småhoteller og liknede bofasiliteter.

⚠ Fare for elektrisk støt!

Apparatet skal bare kobles til via en forskriftsmessig montert stikkontakt med jording til et strømnnett med vekselstrøm. Vær sikker på at systemet for husets beskyttelsesleder er forskriftsmessig installert. Apparatet skal bare tilkobles strømnettet og brukes i samsvar med opplysningene på typeskiltet. For å unngå farlige situasjoner må apparatet ikke repareres av andre enn produsentens kundeservice. Dette gjelder f.eks. ved utskifting av en skadet strømkabel.

Dette apparatet kan brukes av barn som er 8 år eller eldre, og av personer med reduserte fysiske eller mentale ferdigheter eller manglende erfaring og/eller kunnskaper, dersom dette skjer under tilsyn, eller de er blitt instruert i sikker bruk av apparatet og har forstått de farer som utgår fra det. Barn under 8 år må holdes unna apparatet og og strømkabelen og må ikke betjene apparatet. Barn må ikke leke med apparatet. Rengjøring og avkalking må ikke utføres av barn, med mindre de har fylt 8 år eller er eldre og er under oppsyn.

Unngå å søle på kontakten. Apparat, basisdel og strømkabel må aldri dyppes i vann. Kannen skal kun brukes med den vedlagte basisdelen.

Den må ikke benyttes dersom nettkabelen eller maskinen er skadet på noen som helst måte. Trekk i tilfelle feil straks ut nettstøpselet eller slå av nettspenningen.

⚠ Brannfare!

Basisdelen og kannen må ikke settes på eller i nærheter av varme overflater, f.eks. komfyren.

⚠ Fare for skolding!

Apparatet blir varmt under bruk. Hold derfor kun fast i grepet, og åpne bare lokket når apparatet er kaldt.

Bruk apparat bare med fastlåst lokk.

Hvis det fylles på apparatet til over "max."-merket, kan det oppstå fare på grunn av at det spruter ut kokende vann.

⚠ Fare for forbrenninger!

Overflatene på varmeelement eller varmeplate kan være varme en viss tid etter bruk.



Apparatet må ikke brukes i nærheten av vann, heller ikke i nærheten av f.eks. badekar, vask eller andre beholdere som er fylt med vann.

⚠ Kvelningsfare!

La aldri små barn leke med innpakkingsmaterialet.

⚠ Fare for skade!

Feil bruk av apparatet kan føre til personskader.

Gratulerer med ditt nye Siemens-produkt. Du har fått et kvalitetsprodukt som du vil få mye glede av.

Deler og betjeningselementer

- 1 Kjele (med indikator for vannnivå)
- 2 Løkk
- 3 Utløser for løkket
- 4 AV/PÅ Ⓛ-bryter
- 5 Temperaturindikator (med lys)
- 6 + – knapp (temperaturinnstilling)
- 7 ≡ (hold varm)-knapp
- 8 Kalkfilter (kan fjernes)
- 9 Sokkel
- 10 Kabeloppkveiling

Viktig: Bruk vannkjelen **1** kun sammen med den tilhørende sokkelen **9**.

- **Vannkjelen er kun ment for (rent) vann.**

Melk og andre drikkevarer vil kunne brenne seg fast og ødelegge vannkokeren. Vannkokeren må aldri startes **1** uten vann i kjelen, men den bør heller ikke fylles for full, ta hensyn til **min-** og **max** (maks)-merkene. Dersom kjelen er for full vil vannet koke over!

Før første gangs bruk

- Fjern eventuelle klistremerker eller plastfolie.
- Vikle ut strømkabelen fra kabeloppkveilingen **10** til ønsket lengde og sett den i en kontakt.
- Fyll vannkjelen **1** med vann. Kok opp vannet og hell det ut. Gjenta prosessen. På denne måten kan du være sikker på at kjelen er ren og klar til vanlig bruk.
- Når vannet koker første gang bør du tilsette en spiseskje med vanlig (klar) eddik.

Koke vann

- Fyll opp kjelen med rent vann gjennom tuten eller det åpne løkket **2** (trykk på knappen som åpner løkket **3**).
- Kontroller hvor mye vann det er i kjelen ved å se på merkene som indikerer vannnivået i kjelen (**min** og **max** (maks)).
- Lukk løkket **2** helt og plasser vannkjelen **1** på sokkelen **9**.
- Trykk på Ⓛ AV/PÅ-bryteren **4**. Vannkokeren gir fra seg et lydsignal og den fabrikkinnstilte temperaturen (100°C) lyser. Vannet varmes opp.
- Ved å trykke på knappene **6 +** eller **–** kan du stille inn temperaturen til ca. 70°C, ca. 80°C, ca. 90°C eller ca. 100°C.
- Når vannet er varmet opp til den valgte temperaturen slår vannkokeren seg av automatisk, temperaturindikatoren **5** slukkes og du hører et lydsignal.

Merk: Temperaturen kan endres når som helst mens vannet varmes opp. Mens oppvarmingen pågår lyser den gjeldende temperaturen mens den innstilte temperaturen blinker helt til den er nådd.

Hvis det ikke er mulig å stille inn temperaturen, betyr det at vannet i kjelen er varmere enn denne temperaturen. Indikatoren for den nåværende temperaturen lyser. Du kan når som helst slå av vannkokeren ved å trykke på Ⓛ PÅ/AV-bryteren **4** igjen.

Advarsel: Hvis du fjerner vannkjelen **1** fra sokkelen og så setter den tilbake på plass igjen før oppvarmingsprosessen er ferdig, vil oppvarmingen bli avbrutt. Den valgte innstillingen vil bli glemt (tilbakestilt til fabrikkinnstillingen).

NB! Du må kun bruke vannkokeren når løkket **2** er lukket og kalkfilteret **8** er satt på plass.

Av tekniske årsaker kan det forekomme at det danner seg noe kondens på sokkelen **9**. Dette er normalt og betyr ikke at vannkjelen **1** har fått en lekkasje.

Når temperaturen er innstilt på 100°C, slår vannkokeren seg av først etter at vannet har nådd kokepunktet, det vil si at det vil koke i en kort periode.

Når du har kokt opp vann bør du la vannkokeren kjøle seg ned i 5 minutter før du koker opp en ny kjele med vann.

Ikke slå på vannkokeren dersom kjelen **1** er tom, da dette vil føre til at overopphetningsbeskyttelsen kobles inn og at vannkokeren dermed slår seg av automatisk.

Innstilling for å holde vannet varmt

Du kan stille inn vannkokeren slik at den holder vannet varmt uansett hvilken temperatur du har valgt.

Trykk på knappen **7**. ☰ (hold varmt) lyser og funksjonen aktiveres.

Hvis du vil slå av denne funksjonen trykker du på knappen **7** igjen. Teksten ☰ (hold varmt) slutter å lyse.

Merk: Etter 30 minutter slår denne funksjonen seg av automatisk. Vannkokeren gir fra seg et lydsignal.

Rengjøring og vedlikehold

⚠ Fare for elektrisk støt!

Du må aldri senke vannkokeren ned i vann eller vaske den i oppvaskmaskin!

Du må aldri damprense vannkokeren.

- Trekk ut kontakten før du rengjør vannkokeren.
- Kjelen **1** og sokkelen **9** kan rengjøres utvendig med en fuktig klut. Ikke bruk sterke eller etsende vaskemidler.
- Fjern kalkfilteret **8**, legg det i bløtt i litt ren eddik og skyl det så med rent vann.
- Skyll kjelen **1** og kalkfilteret **8** med rent vann.

Tips: Ståloverflatene bør vedlikeholdes med et godkjent produkt beregnet på stell og vedlikehold av stålflater.

Avkalking

Hyppig avkalking

- gjør at vannkokeren varer lenger;
- at den fungerer som den skal;
- sparer energi.

Kjelen **1** kan avkalkes med eddik eller med et kommersielt produkt for avkalking.

- Fyll opp kjelen **1** med vann til merket **1.5** og kok det opp. Deretter heller du i en liten mengde ren (klar) eddik og lar vannkokeren stå i noen timer. Du kan også kjøpe et avkalkingsprodukt i butikken og følge anvisningene på pakken.
- Skyll kjelen **1** og kalkfilteret **8** med rent vann.

Advarsel: Du må aldri bruke skarpe gjenstander for å fjerne eventuelle kalkbelegg, dette vil ødelegge det ordinære belegget i kjelen.

Tips: Hvis du bruker vannkokeren daglig bør du utføre avkalkingen oftere.

Løsninger på vanlige feil

Vannkokeren varmer ikke vann, temperaturindikatoren **5** lyser ikke.

→ Overopphetningsbeskyttelsen er blitt utløst.

- La kjelen **1** kjøle seg ned i noen minutter slik at den kan slås på igjen.

Vannkokeren slår seg av før vannet koker.

→ Det er for mye kalkbelegg i kjelen.

- Gjennomfør avkalkingsprosessen i følge veiledningen.

Säkerhetsanvisningar

Läs bruksanvisningen noga innan du börjar använda maskinen! Spara bruksanvisningen. Bifoga de här instruktionerna om du ger maskinen till någon annan. Denna apparat är avsedd för tillagning av normala hushållsmängder eller för användning i hushållsliknande, icke yrkesmässiga förhållanden. Hushållsliknande användning omfattar t. ex. användning i pentryn för medarbetare i butiker, kontor, jordbruk och andra yrkesmässiga företag, samt användning av gäster i pensionat, mindre hotell och liknande boendeinrättningar.

⚠ Risk för elektrisk stöt!

Maskinen får endast anslutas till ett elnät med växelström via ett föreskriftsenligt installerat, jordat eluttag. Förvissa dig om att skyddsledarsystemet i husets elektriska installation är installerat enligt föreskrifterna. Anslut och använd endast maskinen enligt uppgifterna på typskylten. Reparationer på maskinen, som t. ex. att byta ut en skadad kabel, får endast utföras av vår kundservice för att undvika faror.

Denna apparat kan användas av barn från 8 år och uppåt och av personer med reducerade fysiska, sensoriska eller mentala förmågor och brist på erfarenhet och/eller kunskap, om de står under överinseende eller om de instruerats i användningen av maskinen och informerats om riskerna.

Barn under 8 år får inte komma i närheten av apparaten och anslutningsledningen och får inte manövrera apparaten.

Barn får inte leka med apparaten. Rengöring och avkalkning får inte utföras av barn, såvida de inte är 8 år eller äldre och står under överinseende av vuxen.

Undvik att spilla något på kontaktdonet. Apparaten, basen eller nätkabeln får aldrig sänkas ner i vatten.

Använd endast kannan med den bifogade basen.

Använd endast om nätkabel och maskin är helt felfri. Vid fel skall nätstickkontakten omedelbart dras ut eller så skall nätspänningen slås ifrån.

Brandrisk!

Basen eller kannan får inte placeras på eller i närheten av heta ytor, som t.ex. kokplattor.

Risk för brännskador.

Apparaten blir varm under användningen. Fatta därför endast tag i den i handtaget. Öppna endast locket när apparaten är kall.

Apparaten får bara användas med fasthakat lock.

Om apparaten fyllts över markeringen "max." kan det uppkomma fara på grund av utstänkande kokande vatten.

Brännskaderisk!

Utsidor av värmeelement eller värmeplatta kan vara mycket heta en tid efter användningen.



Får inte användas nära vatten i badkar, tvättställ eller andra kärl.

Kvävningsrisk!

Barn får inte leka med förpackningsmaterial.

Risk för personskador!

Fel användning av enheten kan medföra skador.

Grattis till att ha köpt den här Siemens-produkten. Du har köpt en produkt av hög kvalitet som du kommer ha mycket glädje av.

Delar och funktionskontroller

- 1 Skala för vattennivå.
- 2 Lock
- 3 Locköppningsknapp
- 4 PÅ/AV ⓘ strömbrytare
- 5 Temperaturindikator (belyst)
- 6 + – knapp (temperaturinställning)
- 7 ⋮ knapp (för varmhållning)
- 8 Kalkfilter (avtagbart)
- 9 Basstation
- 10 Kabelvinda

Viktigt: Vattenkokaren **1** får endast användas tillsammans med den tillhörande basenheten **9**.

- **Vattenkokaren får endast fyllas med vatten.** Mjölk och snabbdrycker kommer att bärna fast och skada kannan. Använd aldrig vattenkokaren **1** utan vatten och överfyll den inte. Respektera markeringarna **min** och **max**. Om vattenkokaren är för full kokar vattnet över!

Före den första användningen

- Ta bort eventuella dekaleringar eller film.
- Dra ut den kabellängd som behövs från kabelvindan **10** och sätt in kontakten i vägguttaget.
- Fyll vattenkokaren **1** med vatten. Koka upp vattnet och håll ut det. Upprepa proceduren. Detta säkerställer att vattenkokaren är ren för användning.
- När vattnet börjar koka upp för första gången tillsätter du en matsked ättika.

Kokande vatten

- Fyll vattenkokaren med vatten genom påfyllningsöppningen eller det öppna locket **2** (tryck på locköppningsknappen **3**).
- Kontrollera mängden genom att läsa av markeringarna på vattennivåindikatorn (**min** och **max**).
- Stäng locket **2** tills det går i lås och placera vattenkokaren **1** på basenheten **9**.
- Tryck på ⓘ PÅ/AV-strömbrytare **4**. Vattenkokaren skickar ut en signal och den fabriksinställda temperaturen (100 °C) tänds. Vattnet värms upp.
- Genom att trycka på knappen **6 +** eller **–** kan du ställa in temperaturen på ca 70 °C, ca 80 °C, ca 90 °C eller ca 100 °C.
- När vattnet har nått den valda temperaturen stängs vattenkokaren av automatiskt, temperaturindikatorn slocknar **5** och en signal hörs.

Observera: Den valda temperaturen går att ändra när som helst medan vattenkokaren värmer upp. När vattenkokaren värms upp visas den aktuella temperaturen. Den förinställda temperaturen blinkar tills den har uppnåtts.

Om det inte går att ställa in temperaturen är vattnet i vattenkokaren varmare än den önskade temperaturen. Den aktuella temperaturen tänds.

Du kan stänga av vattenkokaren när som helst genom att trycka på ⓘ PÅ/AV-strömbrytaren **4** igen.

Varning: Om du tar bort vattenkokaren **1** från basenheten och sätter tillbaka den igen innan uppvärmningen är över fortsätter vattenkokaren inte att värma vattnet. De valda inställningarna går förlorade (återställning till fabriksinställning).

Observera: Använd vattenkokaren endast om **2** locket är stängt och kalkfiltret **8** är på plats. Av fysiska skäl kan basenheten **9** samla upp en del kondensvatten.

Detta är normalt. Det innebär inte att vattenkokaren läcker **1**.

Om du ställer in temperaturen till 100 °C stängs vattenkokaren inte direkt av när vattnet har nått kokpunkten, dvs. det bubblar en kort stund.

Låt vattenkokaren svalna under ca 5 minuter innan du fyller på vatten igen. Slå inte på apparaten om vattenkokaren **1** är tom. I annat fall reagerar överhettningsskyddet och apparaten stängs av automatiskt.

Varmhållningsinställning

Du kan slå på varmhållningen med valfri temperaturinställning. Tryck på knappen **7**. ☺ (varmhållning) för att aktivera funktionen. För att stänga av den trycker du på knappen **7** igen. ☺ (varmhållnings)-indikatorn stängs av.

Observera: Varmhållningsfunktionen stängs av automatiskt efter 30 minuter. Vattenkokaren skickar ut en signal.

Rengöring och underhåll

⚠ Risk för elektriska stötar!

Du får aldrig sänka ner enheten i vatten eller placera den i diskmaskinen! Du får inte ångrengöra enheten.

- Före rengöringen tar du ut stickkontakten från vägguttaget.
- Rengör utsidan av vattenkokaren **1** och basenheten **9** med en fuktig trasa. Använd inte starka eller slipande rengöringsmedel.
- Ta bort kalkfiltret **8**, fukta det i lite ättika och skölj sedan av det med rent vatten.
- Skölj vattenkokaren **1** och kalkfiltret **8** med rent vatten.

Tips: Rengör den rostfria stålytan med en vanlig produkt för skötsel av rostfritt stål.

Avkalkning

Regelbunden avkalkning

- gör att vattenkokaren håller längre.
- säkerställer korrekt funktion.
- sparar energi.

Avkalka vattenkokaren **1** med ättika eller avkalkningsmedel.

- Fyll vattenkokaren **1** med vatten upp till **1.5** och koka upp det. Tillsätt sedan en liten mängd ättika och låt den vara kvar under flera timmar. Du kan även använda avkalkningsmedel och följa tillverkarens anvisningar.
- Skölj vattenkokaren **1** och kalkfiltret **8** med rent vatten.

Varning: Använd aldrig hårda föremål för att ta bort kalkavlagringar eftersom detta skadar tätningen och innermaterialet.

Tips: Om du använder vattenkokaren dagligen måste du avkalka den oftare.

Felsökning

Vattenkokaren värmer inte upp. Temperaturindikatorn **5** tänds inte.

→ Överhettningsskyddet har utlöst.

- Låt vattenkokaren **1** svalna en stund så att enheten kan slås på igen.

Enheten stängs av innan vattnet börjar koka.

→ Vattenkokaren har för mycket avlagringar.

- Avkalka vatten enligt instruktionerna.

Turvallisuusohjeet

Lue tämä käyttöohje huolellisesti läpi sekä noudata ohjeita. Säilytä ohjeet! Kun annat laitteen toiselle henkilölle, anna mukana myös tämä käyttöohje. Tämä laite on tarkoitettu kotitalouksille yleisten määrien käsittelyyn kotitalouksissa tai vastaavissa olosuhteissa. Vastaavilla olosuhteilla tarkoitetaan esim. käyttöä työntekijöiden keittiötiloissa kaupoissa, toimistoissa, maataloilla ja muilla elinkeinoelämän alueilla kuten pienten hotellien, motellien ja muiden asuintilojen asiakkaiden käytössä.

⚠ Sähköiskun vaara!

Laitteen saa liittää vain määräysten mukaisesti asennetun, maadoitetun pistorasian kautta vaihtovirtaverkkoon. Varmista, että talon sähkömaadoitusjärjestelmä on asennettu määräysten mukaisesti. Laitetta saa käyttää ja sen saa kytkeä sähköverkkoon vain tyyppikilven merkintöjen mukaisesti. Laitteen saa korjata (esim. viallisen johdon vaihtaminen) vain valtuuttamamme asiakaspalvelu, jotta vältetään mahdollisilta vaaratilanteilta.

Yli 8-vuotiaat lapset ja fyysisiltä, sensorisilta tai henkisiltä valmiuksiltaan rajoitteiset taikka kokemattomat ja/tai taitamattomat henkilöt voivat käyttää tätä laitetta, jos heidän turvallisuudestaan vastaava henkilö valvoo heitä tai on perehdyttänyt heidät laitteen turvalliseen käyttöön ja käytöstä aiheutuviin vaaroihin. Alle 8-vuotiaat lapset pidettävä loitolla laitteesta ja virtajohdosta eivätkä he saa käyttää laitetta. Lapset eivät saa leikkiä laitteella. Lapset eivät saa suorittaa puhdistusta ja kalkinpoistoa, paitsi jos he ovat 8-vuotiaita tai vanhempia ja heitä valvotaan.

Varo läikyttämästä mitään liittimen päälle. Älä milloinkaan upota laitetta, alustaa tai virtajohtoa veteen.

Käytä kannua vain oheisen alustan kanssa.

Käytä laitetta vain, kun johdossa ja laitteessa ei ole mitään vikaa.

Vikatapauksissa vedä verkkopistoke heti ulos pistorasiasta tai katkaise verkkojännite.

Palovaara!

Älä aseta alustaa tai kannua kuumien pintojen, esim. keittolevyjen, päälle tai läheisyyteen.

Polttamisvaara!

Laite kuumenee käytön aikana. Tartu vain kahvaan kiinni ja avaa kansi vain, kun se on kylmä.

Käytä laitetta vain, kun sen kansi on lukittunut.

Vaaratilanne saattaa syntyä roiskuvan kiehuvan veden vuoksi, jos laite on täytetty ”max.”-merkinnän yli.

Palovamman vaara!

Lämpöelementin tai lämpölevyn pinnat voivat olla kuumia vielä jonkin aikaa käytön päätyttyä.



Älä käytä laitetta kylpyammeiden, pesualtaiden tai muiden vettä sisältävien astioiden läheisyydessä.

Tukehtumisvaara!

Älä anna lasten leikkiä pakkausmateriaalilla.

Loukkaantumisvaara!

Laitteen väärinkäyttö voi johtaa loukkaantumisiin.

Onnittelut! Olet ostanut Siemens-laitteen. Olet hankkinut laadukkaan tuotteen, josta on sinulle paljon iloa.

Laitteen osat

- 1 Keitin (varustettuna vesimäärän näytöllä)
- 2 Kansi
- 3 Kannen avauspainike
- 4 PÄÄLLE/POIS PÄÄLTÄ ① -painike
- 5 Lämpötilan näyttö (valaistu)
- 6 + – painike (lämpötilan säätö)
- 7 ☰ painike (lämpimänäpito)
- 8 Kalkkisuodatin (irrotettava)
- 9 Jalusta
- 10 Liitosjohdon pidike

Tärkeää: Käytä keitintä **1** ainoastaan sen omalla jalustalla **9**.

- **Täytä keitin ainoastaan vedellä.** Maito ja pikajuomat voivat palaa laitteeseen kiinni ja vahingoittaa sitä. Älä koskaan käytä keitintä **1** ilman vettä. Älä täytä keitintä yli, noudata **min-** ja **max-**merkkintöjä. Jos keitin on liian täynnä, vesi kiehuu yli!

Ennen ensimmäistä käyttöä

- Poista mahdolliset tarrat ja kelmut.
- Vedä johtoa tarvittavan määrän verran ulos liitosjohdon pidikkeestä **10** ja kytke johto pistorasiaan.
- Täytä keitin **1** vedellä. Anna veden kiehahtaa ja kaada vesi sen jälkeen pois. Toista toimenpide. Tämä varmistaa keittimen tarvittavan puhtauden.
- Kun vesi kiehuu ensimmäisen kerran, lisää siihen ruokalusikallinen valkoviini-etikkaa.

Veden keittäminen

- Täytä keitin raikkaalla vedellä nokan tai avatun kannen kautta **2** (paina kannen avauspainiketta **3**).
- Tarkista vesimäärä vesimäärän näytöstä (**min** ja **max**).
- Sulje kansi **2** niin, että se lukkiutuu ja aseta keitin **1** jalustalle **9**.
- Paina ① PÄÄLLE/POIS PÄÄLTÄ -painiketta **4**. Kuulet merkkiäänen ja tehdasasetuksena olevaan lämpötilaan (100 °C) syttyy merkkivalo. Vesi kuumentuu.
- Painikkeella **6 +** tai **–** voit asettaa lämpötilan n. 70 °C:een, n. 80 °C:een, n. 90 °C:een tai n. 100 °C:een.
- Kun vesi on kuumentunut valittuun lämpötilaan, keitin ja lämpötilan näyttö **5** kytkeytyvät automaattisesti pois päältä ja kuulet merkkiäänen.

Huomaa: Lämpötiloja voidaan muuttaa milloin tahansa kuumennuksen aikana. Veden kuumentuessa valittuun lämpötilaan syttyy valo ja asetettu lämpötila vilkkuu, kunnes se on saavutettu.

Jos et pysty valitsemaan jotakin lämpötiloista, keittimen vesi on haluttua lämpötilaa kuumempi. Nykyiseen lämpötilaan syttyy valo.

Voit kytkeä keittimen pois päältä milloin tahansa painamalla ① PÄÄLLE/POIS PÄÄLTÄ -painiketta **4** uudelleen.

Varoitus: Jos otat keittimen **1** jalustalta ennen kuin kuumennusprosessi on valmis, keitin lopettaa veden kuumentamisen. Valitut asetukset katoavat (palautus tehdasasetuksiin).

Huomaa: Käytä keitintä ainoastaan kannen **2** ollessa suljettuna ja kalkkisuodattimen **8** ollessa paikoillaan. Jalusta **9** saattaa kerätä kondensaatiovettä. Se on normaalia eikä tarkoita, että keitin **1** vuotaa. Kun asetat lämpötilan 100 °C:een, keitin kytkeytyy automaattisesti pois päältä vasta saavutettuaan kiehumispisteen, joten vesi kuplii hetken.

Veden kiehuttua anna keittimen jäähtyä viisi minuuttia, ennen kuin täytät sen uudelleen vedellä.

Älä kytke laitetta päälle, jos keitin **1** on tyhjä, sillä muutoin ylikuumenemissuoja aktivoituu ja laite kytkeytyy automaattisesti pois päältä.

Lämpimänäpito toiminto

Voit kytkeä lämpimänäpito toiminnon missä tahansa lämpötila-asetuksessa.

Paina painiketta **7**. ☰ -näyttöön (lämpimänäpito) syttyy valo. Toiminto aktivoituu.

Toiminto kytketään pois päältä painamalla painiketta **7** uudelleen. ☰ -näytön (lämpimänäpito) merkivalo sammuu.

Huomaa: Lämpimänäpito toiminto kytkeytyy automaattisesti pois päältä 30 minuutin kuluttua. Keitin antaa merkkiään.

Puhdistus ja ylläpito

⚠ Sähköiskun vaara!

Älä koskaan upota sähkölaitetta veteen tai laita sitä astianpesukoneeseen!

Älä käytä höyrypesuria.

- Irrota laitteen virtajohto pistorasiasta ennen laitteen puhdistamista.
- Pyyhi keittimen runko **1** ja jalusta **9** kostealla rätillä. Älä käytä voimakkaita tai hankaavia puhdistusaineita.
- Poista kalkkisuodatin **8**, upota se pieneen määrään viinietikkaa ja huuhtelee se sitten puhtaalla vedellä.
- Huuhtelee keitin **1** ja kalkkisuodatin **8** puhtaalla vedellä.

Vinkki: Puhdista ruostumaton teräspinta sille tarkoitetuilla puhdistustuotteella.

Kalkinpoisto

Säännöllinen kalkinpoisto

- auttaa keitintä toimimaan pidempään,
- takaa laitteen kunnollisen toiminnan
- ja säästää energiaa.

Suorita keittimen **1** kalkinpoisto viinietikalla tai kalkinpoistoaineella.

- Täytä keitin **1** vedellä **1.5**-merkkiin asti ja kiehauta vesi. Lisää keittimeen sitten hieman valkoviinietikkaa ja anna sen vaikuttaa useita tunteja. Voit käyttää myös erillistä kalkinpoistoainetta ja noudattaa valmistajan ohjeita.
- Huuhtelee keitin **1** ja kalkkisuodatin **8** puhtaalla vedellä.

Varoitus: Älä koskaan käytä teräviä esineitä kalkkisuodattimen jäämien poistamiseen, sillä ne vahingoittavat suodatinta.

Vinkki: Jos käytät keitintä päivittäin, suorita kalkinpoisto useammin.

Vianetsintä

Keitin ei kuumene, lämpötilan näyttöön **5** ei syty merkivaloa.

→ Ylikuumenemistoiminto on aktivoitunut.

- Anna keittimen **1** viilentyä jonkin aikaa, jotta laite voidaan kytkeä jälleen päälle.

Laite kytkeytyy pois päältä, ennen kuin vesi kiehuu.

→ Keittimessä on liikaa kalkkia.

- Suorita ohjeistuksen mukainen kalkinpoisto.

Indicaciones de seguridad

¡Por favor, lea atentamente las Instrucciones de uso y a continuación proceda y guárdelas! No olvide adjuntar estas instrucciones si entrega el aparato a otra persona. Este aparato ha sido diseñado para la preparación de cantidades en uso doméstico o en aplicaciones no industriales similares a las domésticas. Aplicaciones similares a las domésticas comprenden p.ej. la utilización en cocinas para empleados de tiendas, oficinas, empresas agrícolas y otras empresas industriales, así como la utilización por parte de huéspedes de pensiones, pequeños hoteles y alojamientos similares.

⚠ ¡Peligro de descargas eléctricas!

El aparato sólo puede conectarse a una fuente de alimentación con corriente alterna través de un enchufe reglamentario con puesta a tierra. Asegúrese de que el terminal de tierra protector de la instalación doméstica está instalado de acuerdo con las normas vigentes.

Conecte y opere el aparato solamente conforme a los datos de la placa de características. Las reparaciones en el aparato, como por ejemplo, el cambio de un cable de alimentación dañado, deben ser realizadas sólo por nuestro servicio al cliente para evitar peligros. Este aparato puede ser manejado por niños de 8 o más años y por personas con facultades físicas, sensoriales o mentales disminuidas o bien con falta de experiencia y/o de conocimientos, si lo hacen bajo supervisión o han sido instruidas acerca del uso seguro del aparato y han comprendido los peligros resultantes de ello. Los niños menores de 8 años deben mantenerse alejados del aparato y del cable de alimentación, y además no deben manejar el aparato. Los niños no deben jugar con el aparato. La limpieza y la descalcificación no deben ser realizadas por niños, a menos que sean mayores de 8 años y la realicen bajo supervisión.

Evitar que se derramen líquidos sobre el conector. Nunca introducir el aparato, la base o el cable de red dentro del agua. Utilice la jarra sólo con la base suministrada.

Utilizar exclusivamente cuando el cable de alimentación y el aparato no presenten daños. En caso de errores, desenchufar inmediatamente o desconectar la tensión de alimentación.

⚠ ¡Peligro de incendio!

No coloque la base ni la jarra sobre o cerca de superficies calientes, como p. ej. placas eléctricas.

⚠ ¡Peligro de quemaduras!

El aparato se calienta durante el uso. Por tanto, toque sólo el asa y abra la tapa sólo cuando se haya enfriado.

Utilizar el aparato con la tapa encajada.

Si el aparato se llena por encima de la marca “max.”, podría generarse una situación de peligro por salpicaduras de agua hirviendo.

⚠ ¡Peligro de quemaduras!

Las superficies de los elementos o placas calefactores pueden permanecer calientes durante algún tiempo después del uso.



No usar el aparato en las proximidades de bañeras, lavabos o cualquier otro recipiente lleno de agua.

⚠ ¡Peligro de asfixia!

No deje que los niños jueguen con el embalaje.

⚠ ¡Peligro de lesiones!

Un uso erróneo del aparato puede causar lesiones.

Enhorabuena por haber comprado este aparato de la casa Siemens. Ha adquirido un producto de gran calidad que le satisfará enormemente.

Piezas y elementos de manejo

- 1 Jarra (con indicador de nivel de agua)
- 2 Tapa
- 3 Botón para abrir la tapa
- 4 Interruptor ① On/off
- 5 Indicador de temperatura (luminoso)
- 6 Tecla + – (ajuste de la temperatura)
- 7 Tecla » (mantener caliente)
- 8 Filtro antical (extraíble)
- 9 Base
- 10 Recogecables

Importante: Utilice la jarra **1** sólo con la base adjunta **9**.

- **Llene el hervidor de agua únicamente con agua.** La leche o los productos instantáneos se queman y dañan el aparato. No utilice la jarra **1** sin agua ni la llene demasiado, respete la marca **min** y **max**. Si el hervidor de agua está demasiado lleno, el agua se derramará cuando hierva.

Preparación del aparato antes de usarlo por primera vez

- Retire las pegatinas y las láminas existentes.
- Desenrolle del recogecables **10** la cantidad de cable que desee y conéctelo.
- Llene la jarra **1** con agua limpia y hiévala para limpiarla bien. Repita esta operación **2** veces.
- Añada la primera vez una cucharada de vinagre.

Hervir agua

- Llene con agua limpia la jarra por la boca o por la tapa abierta **2** (pulse la tecla **3**).
- Consulte el nivel de llenado en el indicador de nivel de agua y respete las marcas **min** y **max**.
- Cierre la tapa **2** hasta que encaje y coloque la jarra **1** en la base **9**.
- Pulse el interruptor ① On/off **4**; se escucha una señal y se ilumina la temperatura de 100 °C preajustada de fábrica. El agua se calienta.
- Pulsando la tecla **6** + o – puede ajustarse una temperatura de aprox. 70 °C, aprox. 80 °C, aprox. 90 °C o aprox. 100 °C.
- El hervidor de agua se desconecta automáticamente cuando se alcanza la temperatura ajustada. El indicador de temperatura **5** se apaga y se escucha una señal.

Nota: la temperatura se puede modificar en todo momento durante el proceso de calentamiento. Mientras se calienta, la temperatura actual del agua se ilumina y la temperatura ajustada parpadea hasta que se llega a ella.

Si no se puede ajustar la temperatura, significa que el agua dentro del hervidor está más caliente que la temperatura deseada. La temperatura actual se ilumina.

El aparato también puede desconectarse siempre que se desee volviendo a pulsar el interruptor ① On/off **4**.

Atención: si la jarra **1** se retira de la base antes de que el agua hierva y se vuelve a colocar sobre ella, el proceso de ebullición no continuará. Los ajustes realizados se perderán (se repondrán los ajustes de fábrica).

Notas: hierva agua sólo con la tapa **2** cerrada y el filtro antical **8** colocado. Por razones físicas, puede formarse agua de condensación en la base **9**, pero se trata de un proceso normal, la jarra **1** no tiene ninguna fuga.

Con un ajuste de temperatura de 100°C, el aparato se desconecta tras alcanzar el punto de ebullición, es decir, el agua hierve a borbotones brevemente antes.

Deje enfriar el aparato durante 5 minutos cada vez que lo utilice antes de volver a llenarlo de agua.

No conecte el aparato con la jarra **1** vacía, ya que de lo contrario se desconectará automáticamente mediante la protección contra sobrecalentamiento.

Mantener caliente

Además de cada nivel de temperatura, se puede activar en todo momento la conservación del calor.

Pulse para ello la tecla **7**; la tecla  se ilumina y la función está activada.

Para desactivarla vuelva a pulsar la tecla **7**; la tecla  se apaga.

Nota: la conservación del calor se desactiva automáticamente pasados 30 minutos. Se escuchará una señal.

Cuidado y limpieza

¡Peligro de descargas eléctricas!

No sumerja nunca el aparato en el agua ni lo meta en el lavavajillas y no utilice limpiadores a vapor.

- Desenchufe el aparato.
- Limpie la jarra **1** y la base **9** sólo con un paño húmedo. No utilice productos de limpieza corrosivos ni abrasivos.
- Retire el filtro antical **8**, métalo en un poco de vinagre y enjuáguelo con agua limpia.
- Vuelva a limpiar la jarra **1** y el filtro antical **8** con agua limpia.

Sugerencia: limpie la superficie de acero inoxidable con un producto para acero de venta en establecimientos comerciales.

Descalcificación

Una descalcificación regular

- prolonga la vida útil del aparato;
- garantiza un funcionamiento correcto;
- ahorra energía.

Descalcifique la jarra **1** con vinagre o con un descalcificador de venta en establecimientos comerciales.

- Llene la jarra **1** de agua hasta la marca **1,5** y deje que hierva. A continuación, ponga un poco de vinagre y déjelo actuar durante varias horas o utilice un descalcificador siguiendo las indicaciones del fabricante de éste.
- Limpie después la jarra **1** y el filtro antical **8** con agua limpia.

Atención: no retire en ningún caso los restos de cal con objetos duros, ya que podría dañarse la impermeabilización.

Sugerencia: si lo utiliza a diario, descalcifique a menudo el hervidor de agua.

Resolución de problemas

El aparato no se calienta, el indicador de temperatura **5** no se ilumina.

→ La protección contra sobrecalentamiento se ha activado.

- Deje enfriar la jarra **1** durante más tiempo para poder volver a conectar el aparato.

El aparato se desconecta antes de finalizar el proceso de ebullición.

→ El aparato está calcificado.

- Descalcifique el aparato siguiendo las indicaciones dadas.

Avisos de segurança

Ler atentamente as instruções de utilização, agir em conformidade com as instruções e guardá-las! Entregar estas instruções de serviço sempre que o aparelho for cedido a terceiros. Este aparelho destina-se ao processamento de volumes habituais ao uso doméstico ou aplicações similares não-comerciais. Aplicações similares incluem, por exemplo: utilização em cozinhas para colaboradores em lojas, escritórios, explorações agrícolas e outros estabelecimentos comerciais, assim como a utilização por hóspedes em pensões, pequenos hotéis e modalidades residenciais semelhantes.

⚠ Perigo de choque eléctrico!

O aparelho deve ser ligado a uma rede eléctrica com corrente alternada apenas através de uma tomada corretamente instalada. Certifique-se de que o sistema fio terra da alimentação eléctrica doméstica foi instalado corretamente. Ligar e utilizar o aparelho apenas em conformidade com as indicações da chapa de características. Para evitar situações de perigo, as reparações no aparelho, por ex., substituição de um cabo eléctrico danificado, apenas podem ser realizadas pelo nosso serviço de assistência técnica.

Este aparelho pode ser utilizado por crianças a partir dos 8 anos de idade e por pessoas com capacidades físicas, sensoriais ou mentais limitadas ou com falta de experiência e/ou conhecimentos, desde que supervisionadas ou informadas sobre como trabalhar com o aparelho de forma segura e instruídas sobre os perigos inerentes. O aparelho e o cabo eléctrico devem ser mantidos fora do alcance de crianças com idade inferior a 8 anos, as quais não podem operar o aparelho. As crianças não podem brincar com o aparelho. Limpeza e descalcificação não podem ser efectuadas por crianças, a menos que estas tenham idade igual ou superior a 8 anos e sob supervisão de adultos.

Evitar derramar líquido sobre o conector. Nunca mergulhar dentro de água o aparelho, a base e o cabo de alimentação. Utilizar a cafeteira apenas com a base fornecida.

Utilizar o aparelho apenas se o cabo eléctrico e o aparelho não apresentarem danos. Em caso de anomalia, retire imediatamente a ficha da tomada ou desligue a tensão de rede.

⚠ Perigo de incêndio!

Não colocar a base ou a cafeteira sobre ou na proximidade de superfícies quentes, como por exemplo placas de fogão.

⚠ Perigo de queimaduras!

O aparelho aquece durante a utilização. Por isso, agarrar apenas na pega e abrir a tampa somente quando estiver fria.

Utilizar o aparelho apenas com a tampa fechada.

Se o aparelho for enchido por cima da marca „max.“, poderá surgir uma situação perigosa por respingos de água a ferver.

⚠ Perigo de queimadura!

Após utilização, as superfícies do elemento térmico ou da placa de aquecimento ainda podem permanecer quentes durante algum tempo.



Não utilizar na proximidade de água, que esteja contida dentro de banheiras, lavatórios ou outros recipientes.

⚠ Risco de sufoco!



Não permitir a crianças brincar com o material de embalagem.

⚠ Perigo de ferimentos!

Uma utilização errada do aparelho pode causar ferimentos.

Parabéns pela compra deste aparelho da casa Siemens. Acabou de adquirir um produto de elevada qualidade e lhe vai dar muito prazer.

Peças e elementos de comando

- 1 Fervedor
(com indicador de nível de água)
- 2 Tampa
- 3 Botão para abrir a tampa
- 4 Botão  ON/OFF
- 5 Indicador de temperatura (iluminado)
- 6 Botão + - (regulador de temperatura)
- 7 Botão de 
(manutenção de temperatura)
- 8 Filtro anti-calcário (amovível)
- 9 Base
- 10 Enrolador de cabo

Importante: Utilizar o fervedor **1** apenas com a base **9** fornecida junto.

- **Encher o fervedor somente com água.** Leite e bebidas instantâneas ficam queimadas e danificam o aparelho. Nunca utilizar o fervedor **1** sem água nem enchê-lo para além das marcas **mín.** e **máx.** Se o fervedor estiver cheio demais, a água irá verter para fora!

Antes da primeira utilização

- Tirar quaisquer autocolantes ou películas.
- Desenrolar o cabo de alimentação **10** até ao comprimento desejado e ligar a ficha.
- Encher o fervedor **1** com água. Levar a água a ferver e esvaziá-la. Repetir o procedimento. Desta forma se assegura que o fervedor esteja limpo para utilização normal.
- Quando a água ferver pela primeira vez, adicionar uma colher de sopa de vinagre branco.

Ferver a água

- Encher o fervedor com água limpa através do bico ou através da tampa aberta **2** (premir o botão de abrir a tampa **3**).
- Verificar o volume de água através das marcas do indicador de nível de água (**mín** e **máx**).
- Fechar a tampa **2** até que engate e colocar o fervedor **1** sobre a base **9**.
- Premir o botão  ON/OFF **4**. O fervedor emite um sinal acústico e o indicador de temperatura ilumina-se (regulado na fábrica para 100 °C). A água é fervida.
- Através do botão **6 +** ou **-** é possível regular a temperatura para aproximadamente 70 °C, aproximadamente 80 °C, aproximadamente 90 °C ou aproximadamente 100 °C.
- Quando a água atingir a temperatura regulada, o fervedor desligará automaticamente, o indicador de temperatura **5** apaga-se e é emitido um sinal acústico.

Nota: A temperatura seleccionada pode ser alterada em qualquer altura durante o ciclo de aquecimento. Enquanto o fervedor está a aquecer a água, ilumina-se o indicador de temperatura respectivo, ficando a piscar até que a temperatura predefinida seja atingida. Se não for possível regular a temperatura, a água no fervedor está mais quente do que a temperatura desejada. O indicador relativo à temperatura actual ilumina-se. É possível desligar o fervedor em qualquer altura premindo de novo o botão ① ON/OFF 4.

Aviso: Se tirar o fervedor 1 da base e voltar a colocá-lo antes que o processo de aquecimento esteja concluído, o fervedor deixará de aquecer a água. A regulação de temperatura feita é cancelada (a configuração de fábrica é reposta).

Nota: O fervedor só deve ser utilizado com a tampa 2 fechada e o filtro anti-calcário 8 colocado.

Por razões de física, a base 9 poderá acumular alguma água de condensação. Isto é normal; não significa que o fervedor 1 tenha uma fuga de água. Se a temperatura estiver regulada para 100 °C, o fervedor apenas desligará depois da água ter atingido o ponto de ebulição, ou seja, a água borbulhará durante um curto período de tempo. Após a fervura, deixar o fervedor arrefecer durante 5 minutos antes de voltar a enchê-lo de água. Nunca ligar o fervedor 1 sem água. Neste caso, a protecção contra sobreaquecimento dispara e o aparelho desligar-se-á automaticamente.

Manutenção da temperatura

A função de ∞ (manutenção de temperatura) pode ser activada qualquer que seja a temperatura regulada. Premir o botão 7, o indicador de ∞ ilumina-se e a função é activada. Para desactivar a função, premir de novo o botão 7. O indicador da função de manutenção de temperatura apaga-se.

Nota: A função de ∞ desliga automaticamente após 30 minutos. O fervedor emite um sinal acústico.

Limpeza e manutenção

⚠ Perigo de choque eléctrico!

Nunca mergulhar o aparelho em água ou lavar na máquina de lavar loiça!

Não utilizar jacto de vapor para limpar o aparelho.

- Antes de limpar o aparelho tirar a ficha da tomada de alimentação.
- Limpar o exterior do fervedor 1 e da base 9 com um pano húmido; Não utilizar produtos de limpeza fortes ou abrasivos.
- Tirar o filtro anti-calcário 8, deixá-lo de molho em pouco de vinagre e em seguida enxaguar com água limpa.
- Enxaguar o fervedor 1 e o filtro anti-calcário 8 com água limpa.

Dica: Limpar a superfície de aço inox utilizando um produto comercial próprio para aço inox.

Descalcificar

Uma descalcificação regular

- aumentará a vida útil do seu fervedor,
- garantirá o seu funcionamento correcto
- e poupa energia.

Descalcificar o fervedor **1** com vinagre ou com um produto de descalcificação comercial próprio.

- Encher o fervedor **1** com água até à marca de **1.5** e levar a água até ao ponto de ebulição. Em seguida, adicionar um pouco de vinagre branco e deixar de molho durante algumas horas. Também se pode utilizar um produto de descalcificação comercial próprio e seguir as instruções respectivas do fabricante.
- Enxaguar o fervedor **1** e o filtro anti-calcário **8** com água limpa.

Aviso: Nunca utilizar objectos duros para remover o calcário, uma vez que pode danificar a junta.

Dica: Se utilizar o fervedor diariamente, convém descalcificá-lo com mais frequência.

Pesquisa de avarias

O fervedor não aquece; o indicador de temperatura **5** não se ilumina.

→ A protecção contra sobreaquecimento disparou.

- Deixar o fervedor **1** arrefecer durante algum tempo antes de voltar a ligar o aparelho.

O aparelho desligar antes da água começar a ferver.

→ O fervedor tem muito calcário.

- Descalcificar o fervedor de acordo com as instruções acima.

Υποδείξεις ασφαλείας

Διαβάστε παρακαλώ προσεχτικά τις οδηγίες χρήσης, συμμορφωθείτε μ' αυτές και φυλάξτε τις! Η συσκευή θα πρέπει να συνοδεύεται από τις παρούσες οδηγίες όταν παραδίδεται σε έναν άλλο χρήστη. Αυτή η συσκευή προορίζεται για την επεξεργασία ποσοτήτων που συνηθίζονται στην οικιακή χρήση ή σε παρόμοιες μη επαγγελματικές χρήσεις. Στις συνήθεις οικιακές χρήσεις περιλαμβάνεται π.χ. η χρήση σε κουζίνες συνεργατών σε καταστήματα, γραφεία, γεωργικές και άλλες μικρές επιχειρήσεις, καθώς και η χρήση από τους ενοίκους πανδοχείων, μικρών ξενοδοχείων και παρόμοιων χώρων διαμονής.

⚠ Κίνδυνος ηλεκτροπληξίας!

Η συσκευή επιτρέπεται να συνδεθεί σε ένα δίκτυο εναλλασσομένου ρεύματος μόνο μέσω μιας πρίζας, εγκατεστημένης σύμφωνα με τους κανονισμούς. Εξασφαλίστε, ότι το σύστημα αγωγών προστασίας (γείωση) της ηλεκτρικής εγκατάστασης του σπιτιού έχει εγκατασταθεί σύμφωνα με τους κανονισμούς.

Συνδέστε και χρησιμοποιείτε τη συσκευή μόνο σύμφωνα με τα στοιχεία στην πινακίδα τύπου. Οι επισκευές στη συσκευή, όπως π.χ. η αντικατάσταση ενός χαλασμένου καλωδίου τροφοδοσίας, επιτρέπεται να γίνει μόνο από τα δικά μας κέντρα εξυπηρέτησης πελατών, για να αποφευχθούν έτσι επικίνδυνες καταστάσεις.

Αυτή η συσκευή μπορεί να χρησιμοποιηθεί από παιδιά από 8 ετών και πάνω και από άτομα με περιορισμένες φυσικές, αισθητήριες ή πνευματικές ικανότητες ή με ανεπαρκή εμπειρία και/ή ανεπαρκείς γνώσεις, όταν επιτηρούνται ή έχουν ενημερωθεί σχετικά με την ασφαλή χρήση της συσκευής και έχουν κατανοήσει τους πιθανούς από τη χρήση της συσκευής κινδύνους. Τα παιδιά κάτω των 8 ετών πρέπει να κρατούνται μακριά από τη συσκευή και το ηλεκτρικό καλώδιο σύνδεσης και δεν επιτρέπεται να χειριστούν τη συσκευή. Τα παιδιά δεν επιτρέπεται να παίζουν με τη συσκευή. Ο καθαρισμός και η απασβέστωση δεν επιτρέπεται να γίνουν από παιδιά, εκτός εάν είναι 8 ετών ή μεγαλύτερα και επιτηρούνται.

Μην επιτρέψετε να χυθούν υγρά στο φως. Μη βυθίζετε ποτέ τη συσκευή, τη βάση ή το ηλεκτρικό καλώδιο στο νερό. Χρησιμοποιείτε την κανάτα μόνο με τη συμπαραδιδόμενη βάση. Χρησιμοποιείτε τη συσκευή μόνο, όταν το ηλεκτρικό καλώδιο και η συσκευή δεν παρουσιάζουν καμία ζημιά. Σε περίπτωση βλάβης τραβήξτε αμέσως το φως από την πρίζα ή διακόψε την τάση του δικτύου.

⚠ Κίνδυνος πυρκαγιάς!

Μην τοποθετείτε τη βάση ή την κανάτα πάνω ή κοντά σε πολύ ζεστές επιφάνειες, όπως π.χ. πλάκες εστιών.

⚠ Κίνδυνος ζεματίσματος!

Η συσκευή θερμαίνει κατά τη διάρκεια της χρήσης. Γι' αυτό πιάνετε τη συσκευή μόνο από τη λαβή και ανοίγετε το καπάκι μόνο, εφόσον έχει κρυώσει.

Χρησιμοποιείτε τη συσκευή μόνο με ασφαλισμένο καπάκι.

Εάν γεμίσει η συσκευή πάνω από το μαρκάρισμα «max.», μπορεί να υπάρξει κίνδυνος από το εξερχόμενο βραστό νερό.

⚠ Κίνδυνος εγκαυμάτων!

Μετά τη χρήση οι επιφάνειες των θερμαντικών στοιχείων ή η θερμαντική πλάκα μπορεί να είναι ακόμα καυτές για λίγο χρόνο.



Μη χρησιμοποιείτε τη συσκευή κοντά σε νερό που βρίσκεται μέσα σε μπανιέρες, νιπτήρες, ή σε άλλα δοχεία.

⚠ Κίνδυνος ασφυξίας!

Μην αφήνετε τα παιδιά να παίζουν με το υλικό συσκευασίας.

⚠ Κίνδυνος τραυματισμού!

Η λάθος χρήση της συσκευής μπορεί να οδηγήσει σε τραυματισμούς.

Συγχαρητήρια που αγοράσατε αυτήν τη συσκευή Siemens. Αποκτήσατε ένα προϊόν υψηλής ποιότητας που θα σας αφήσει απόλυτα ικανοποιημένους.

Μέρη και χειριστήρια λειτουργίας

- 1 Βραστήρας (με ένδειξη στάθμης νερού)
- 2 Καπάκι
- 3 Πλήκτρο απελευθέρωσης καπακιού
- 4 Πλήκτρο ON/OFF ①
- 5 Ένδειξη θερμοκρασίας (φωτιζόμενη)
- 6 Πλήκτρο + – (ρύθμιση θερμοκρασίας)
- 7 Πλήκτρο ∞ (διατήρησης θερμότητας)
- 8 Φίλτρο αλάτων (αποσπώμενο)
- 9 Βάση
- 10 Πρακτικό τύλιγμα καλωδίου

Σημαντικό: Χρησιμοποιήστε το βραστήρα 1 μόνο με τη βάση 9 που παρέχεται.

- **Γεμίστε το βραστήρα μόνο με νερό.**
Γάλα και στιγμιαία ροφήματα θα κάψουν και θα καταστρέψουν τη συσκευή. Μη λειτουργείτε ποτέ το βραστήρα 1 χωρίς νερό και μην τον παραγεμίζετε. Παρατηρείτε προσεκτικά τις ενδείξεις **min** και **max**. Εάν έχετε παραγεμίσει το βραστήρα, το βραστό νερό θα χυθεί έξω!

Πριν χρησιμοποιήσετε τη συσκευή για πρώτη φορά

- Βγάλτε τυχόν αυτοκόλλητα ή μεμβράνες.
- Ξετυλίξτε το σωστό μήκος καλωδίου από τη θέση τυλίγματος καλωδίου **10** και βάλτε το φισ στην πρίζα.
- Γεμίστε το βραστήρα **1** με νερό. Αφήστε το νερό να βράσει και μετά απορρίψτε το. Επαναλάβετε τη διαδικασία. Αυτό θα σας διασφαλίσει ότι ο βραστήρας είναι καθαρός ώστε να ξεκινήσετε να τον χρησιμοποιείτε κανονικά.
- Όταν το νερό βράσει για πρώτη φορά, προσθέστε και μια κουταλιά ξύδι.

Βραστό νερό

- Γεμίστε το βραστήρα με καθαρό νερό μέσα από το άνοιγμα ή από το ανοιχτό καπάκι **2** (πίεστε το πλήκτρο απελευθέρωσης καπακιού **3**).
- Ελέγξτε την ποσότητα διαβάζοντας τις ενδείξεις της στάθμης νερού (**min** και **max**).
- Κλείστε το καπάκι **2** μέχρι να ασφαλίσει και τοποθετήστε το βραστήρα **1** πάνω στη βάση **9**.
- Πιέστε το διακόπτη ① ON/OFF **4**. Ο βραστήρας εκπέμπει ένα σήμα και ανάβει η προκαθορισμένη ρύθμιση θερμοκρασίας (100 °C). Το νερό ζεσταίνεται.
- Πιέζοντας το πλήκτρο **6** + ή – μπορείτε να ρυθμίσετε τη θερμοκρασία κατά προσέγγιση στους 70 °C, 80 °C, 90 °C ή 100 °C.
- Όταν το νερό φτάσει στην επιλεγμένη θερμοκρασία, ο βραστήρας θα σβήσει αυτόματα, θα σβήσει η ένδειξη θερμοκρασίας **5** και θα ακουστεί ένα ηχητικό σήμα.

Σημείωση: Ενώ θερμαίνεται ο βραστήρας, η επιλεγμένη θερμοκρασία μπορεί να αλλάξει οποιαδήποτε στιγμή. Ενώ θερμαίνεται ο βραστήρας, ανάβει η ένδειξη της τρέχουσας θερμοκρασίας. Η ένδειξη της προρυθμισμένης θερμοκρασίας αναβοσβήνει μέχρι να επιτευχθεί.

Εάν δε ρυθμίσετε τη θερμοκρασία, το νερό στο βραστήρα θα είναι πιο καυτό από τη θερμοκρασία που θέλετε. Ανάβει η ένδειξη της τρέχουσας θερμοκρασίας.

Μπορείτε να απενεργοποιήσετε το βραστήρα οποιαδήποτε στιγμή πιέζοντας ξανά το διακόπτη **Ⓜ ON/OFF 4**.

Προειδοποίηση: Εάν βγάλετε το βραστήρα **1** από τη βάση και τον ξαναβάλετε πριν τελειώσει η διαδικασία ζεστάματος, ο βραστήρας δε θα συνεχίσει να ζεσταίνει το νερό. Οι επιλεγμένες ρυθμίσεις θα χαθούν (επιαναφορά στην εργοστασιακή ρύθμιση).

ΣΗΜ.: Χρησιμοποιήστε το βραστήρα μόνο όταν το καπάκι **2** είναι κλειστό και το φίλτρο αλάτων **8** είναι στη θέση του.

Για φυσικούς λόγους, στη βάση **9** μπορεί να εμφανιστούν υδρατμοί. Αυτό είναι φυσιολογικό. Δε σημαίνει ότι ο βραστήρας **1** έχει διαρροή.

Όταν ρυθμίσετε τη θερμοκρασία στους 100 °C, ο βραστήρας θα απενεργοποιηθεί μόνο εφόσον το νερό φτάσει το σημείο βρασμού, π.χ θα κοχλάζει για λίγο χρόνο. Αφού βράσει το νερό, αφήστε το βραστήρα να κρυώσει για 5 λεπτά πριν ξαναβάλετε νερό.

Μην ενεργοποιήσετε το βραστήρα **1** εάν είναι άδειος, διαφορετικά θα ενεργοποιηθεί η λειτουργία ελέγχου υπερθέρμανσης και η συσκευή θα απενεργοποιηθεί αυτόματα.

Ρύθμιση διατήρησης θερμότητας

Μπορείτε να ενεργοποιήσετε τη διατήρηση θερμότητας με οποιαδήποτε ρύθμιση θερμοκρασίας.

Πιέστε το πλήκτρο **7**. Ανάβει η **Ⓢ** (διατήρηση θερμότητας) και ενεργοποιείται η λειτουργία. Για να την απενεργοποιήσετε, πιέστε ξανά το πλήκτρο **7**. Η ένδειξη **Ⓢ** (διατήρησης θερμότητας) σβήνει.

Σημείωση: Η λειτουργία διατήρησης θερμότητας απενεργοποιείται αυτόματα μετά από 30 λεπτά. Ο βραστήρας εκπέμπει ένα σήμα.

Καθαρισμός και συντήρηση

⚠ Κίνδυνος ηλεκτροπληξίας!

Μη βυθίζετε ποτέ τη συσκευή στο νερό και μην τη βάζετε στο πλυντήριο των πιάτων! Μην καθαρίζετε με ατμό τη συσκευή.

- Πριν τον καθαρισμό, βγάλετε τη συσκευή από την πρίζα.
- Καθαρίστε το εξωτερικό μέρος του βραστήρα **1** και τη βάση **9** με ένα νωπό πανί. Μην χρησιμοποιείτε δυνατά ή αποξεστικά καθαριστικά.
- Βγάλετε το φίλτρο αλάτων **8**, μουλιάστε το σε λίγο ξύδι και κατόπιν ξεπλύνετε με καθαρό νερό.
- Ξεπλύνετε το βραστήρα **1** και το φίλτρο αλάτων **8** με καθαρό νερό.

Συμβουλή: Καθαρίστε την επιφάνεια από ανοξειδωτο ασάλι με ένα προϊόν φροντίδας για ανοξειδωτο ασάλι του εμπορίου.

Καθαρισμός από τα άλατα

Ο τακτικός καθαρισμός του βραστήρα σας από τα άλατα εξασφαλίζει μεγαλύτερη διάρκεια χρήσης, καλύτερη λειτουργία και εξοικονόμηση ενέργειας.

Απομακρύνετε τα άλατα από το βραστήρα 1 με ξύδι ή με ένα προϊόν καθαρισμού αλάτων του εμπορίου.

- Γεμίστε το βραστήρα 1 με νερό έως την ένδειξη 1.5 και αφήστε το να βράσει. Μετά, προσθέστε μικρή ποσότητα λευκού ξυδιού και αφήστε το για αρκετές ώρες. Μπορείτε επίσης να χρησιμοποιήσετε ένα προϊόν καθαρισμού αλάτων και να ακολουθήσετε τις οδηγίες του κατασκευαστή.

Ξεπλύνετε το βραστήρα 1 και το φίλτρο αλάτων 8 με καθαρό νερό.

Προειδοποίηση: Μη χρησιμοποιείτε ποτέ σκληρά αντικείμενα για να αφαιρέσετε τα υπολείμματα αλάτων γιατί αυτό θα καταστρέψει την επίστρωση του πυθμένα.

Συμβουλή: Εάν χρησιμοποιείτε το βραστήρα καθημερινά, να αφαιρείτε τα άλατα συχνότερα.

Επίλυση προβλημάτων

Ο βραστήρας δε θερμαίνεται, η ένδειξη θερμοκρασίας 5 δεν ανάβει.

→ Η λειτουργία ελέγχου υπερθέρμανσης έχει μπλοκάρει.

- Αφήστε το βραστήρα 1 να κρυώσει για λίγη ώρα έτσι ώστε να τον ενεργοποιήσετε ξανά.

Η συσκευή απενεργοποιείται πριν βράσει το νερό.

→ Ο βραστήρας περιέχει πάρα πολλά άλατα.

- Αφαιρέστε τα άλατα από το βραστήρα σύμφωνα με τις οδηγίες.

Güvenlik uyarıları

Kullanım kılavuzunu lütfen itinalı olarak okuyun, kılavuzdaki bilgilere göre hareket edin ve kılavuzu saklayın! Cihazı başkasına verecek olursanız iş bu kılavuzu da ekleyin. Bu cihaz, evde ya da ev ortamına benzer, ticari olmayan uygulamalarda küçük miktarlarda kullanım için öngörülmüştür. Ev ortamına benzer uygulamalar deyimiyle, dükkan, büro, tarımsal ve başka işletmelerin personel mutfaklarında ayrıca pansiyon, küçük otel ve benzer konaklama tesislerinin misafirleri tarafından kullanılması kastedilmektedir.

⚠ Elektrik çarpma tehlikesi!

Cihaz sadece kurallara uygun şekilde monte edilmiş olan topraklamalı bir priz üzerinden alternatif akımlı bir akım şebekesine bağlanabilir. Evinizin koruyucu hat kurulumunun uzmanca yapılmış olmasını sağlayınız. Cihazı sadece tip plaketteki bilgilere göre bağlayın ve işletin. Cihazda, hasar görmüş bir elektrik kablosunun değiştirilmesi gibi onarımlar, tehlikeleri önlemek için, sadece yetkili servisimiz tarafından yapılmalıdır.

Bu cihaz 8 yaş ve üstü çocuklar ve fiziksel, duyuşsal ya da zihinsel engeli olan ya da deneyimi ve bilgisi yetersiz olan kişiler tarafından sadece, sorumlu bir kişinin nezareti altında veya cihazın güvenli kullanımı konusunda bilgilendirilmiş olmaları ve kullanımdan kaynaklanan tehlikeleri anlamış olmaları halinde kullanılabilir. 8 yaş altı çocuklar cihazdan ve bağlantı kablosundan uzak tutulmalıdır ve cihazı kullanmaları yasaktır. Çocukların cihazla oynaması yasaktır. Temizlik ve kireç çözme işleminin çocuklar tarafından, 8 yaş ve üstü ve gözetim altında olmaları haricinde, yapılması yasaktır.

Konnektörün üzerine sıvı dökülmesinden kaçınınız. Cihazı, tabanlıđı veya elektrik kablosunu hiçbir zaman suya batırmayın. Demliđi sadece birlikte verilen tabanlıkla kullanın. Cihazı sadece elektrik kablosunda ve kendisinde hasar yoksa kullanın. Arıza durumunda derhal elektrik fişini çekin veya elektriđi kapatın.

⚠ **Yangın tehlikesi!**

Tabanlıđı ve demliđi, ocak gibi sıcak yüzeylerin üzerine veya yakınına koymayın.

⚠ **Haşlanma tehlikesi var!**

Cihaz kullanım sırasında ısınır. Bu nedenle sadece tutamađını kavrayın ve kapađı sadece sođuk durumdayken açın. Cihazı sadece kapađı tam oturmuşsa kullanın. Cihaz “max” işaretiden fazla doldurulacak olursa dışarı taşan kaynar su nedeniyle tehlike ortaya çıkabilir.

⚠ **Yanma tehlikesi!**

Kullanım sonrasında ısıtma elemanının veya ısı plakasının yüzeyi bir süre daha sıcak olabilir.



Küvet, lavabo ve başka haznelerde mevcut olan suya yakın yerlerde kullanmayın.

⚠ **Boğulma riski!**

Çocukların ambalaj malzemesiyle oynamasına izin vermeyin.

⚠ **Yaralanma tehlikesi!**

Cihazın hatalı kullanılması yaralanmalara yol açabilir.

EEE yönetmeliđine uygundur.

Bu Siemens cihazını satın aldığınız için tebrikler. Size büyük keyif verecek yüksek kaliteli bir ürün satın aldınız.

Kullanım kılavuzları bir çok model için yapılmaktadır. Bu yüzden kullanım kılavuzu ile detaylar arasında farklılıklar olabilir. Üretici firma, kullanım kılavuzu basıldıktan sonra, ürünün teknik özelliklerini geliştirmek amacıyla bir takım değişiklikler yapabilir. Bu yapılan değişiklikleri Çağrı Yönetim Merkezinden öğrenebilirsiniz.

Parçalar ve kumanda düğmeleri

- 1 Sürahi (su seviyesi göstergeli)
- 2 Kapak
- 3 Kapak bırakma düğmesi
- 4 AÇMA/KAPATMA ① şalteri
- 5 Sıcaklık göstergesi (ışıklı)
- 6 + – düğmesi (sıcaklık ayarı)
- 7 ≡ (sıcak tut) düğmesi
- 8 Kireç filtresi (çıkartılabilir)
- 9 Altlık
- 10 Kablo sarma mekanizması

Önemli: Sürahiye **1** sadece ürünle birlikte gelen altlıkla **9** birlikte kullanınız.

- **Sürahiye sadece su doldurunuz.** Süt ve hazır ürünlerin dibi tutar ve bu ürünler cihaza zarar verir. Sürahiye **1** asla susuz çalıştırmayınız ve aşırı doldurmuyunuz; **min** (en az) ve **max** (en çok) işaretlerine uyunuz. Eğer sürahi çok doldurulmuşsa, su kaynadiğında dışarı taşar!

İlk kullanımdan önce

- Etiketleri veya koruyucu film tabakasını çıkartınız.
- Kablo sarma mekanizmasından **10** yeterli uzunlukta kablo çekiniz ve prize takınız.
- Sürahiye **1** su doldurunuz. Suyu kaynatınız ve boşaltınız. İşlemi tekrarlayınız. Böylece su kaynatma cihazı normal kullanım için temizlenmiş olacaktır.

- İlk su kaynatışınızda, suya bir çorba kaşığı beyaz sirke ekleyiniz.

Su kaynatma

- Sürahiye ağzından veya kapağını tamamen açarak **2** (kapak bırakma düğmesine **3** basınız) temiz su doldurunuz.
- Su seviyesi gösterge işaretlerine (**min** ve **max**) bakarak su miktarını kontrol ediniz.
- Kapağı **2** kilitlene kadar bastırarak kapatınız ve sürahiye **1** altlığının **9** üzerine yerleştiriniz.
- ① AÇMA/KAPATMA düğmesine **4** basınız. Su kaynatma cihazı bir sinyal verir ve fabrika ayarlı sıcaklık (100 °C) aydınlanır. Bu sırada su kaynatılmaktadır.
- + veya – düğmesine **6** basarak suyun ısıtılacağı sıcaklığı 70 °C derece 80 °C derece 90 °C derece veya 100 °C'ye ayarlayabilirsiniz.
- Su seçilen sıcaklığa eriştiğinde, su kaynatma cihazı otomatik olarak kapanır, sıcaklık göstergesi **5** söner ve bir sinyal sesi duyulur.

Not: Kettle ısınırken seçilen sıcaklık dilediğiniz bir anda değiştirilebilir. Su kaynatma cihazı ısınırken, o anki sıcaklık aydınlanır; önceden ayarlanan sıcaklık ise bu sıcaklığa ulaşılan kadar yanıp söner. Eğer sıcaklık ayarlanamıyorsa, bu sürahinin içindeki suyun istenen sıcaklığın üzerinde olduğu anlamına gelir. O anki sıcaklık aydınlanır. ① AÇMA/KAPATMA şalterine **4** tekrar basarak su kaynatma cihazını istediğiniz zaman kapatabilirsiniz.

Uyarı: Eğer sürahiye **1** ısıtma işlemi sona ermeden altlığından kaldırır ve geri koyarsanız, su kaynatma cihazı ısıtmaya devam etmez. Seçilen ayarlar kaybolur (fabrika ayarlarına geri dönlür).

Dikkat: Sürahiye sadece kapağı **2** kapalı ve kireç filtresi **8** yerindeyken kullanınız. Fiziksel sebeplerden ötürü, altlıkta **9** buharlaşmadan kaynaklanan bir su birikmesi olabilir. Bu normaldir; sürahide **1** sızıntı olduğu anlamına gelmez. Sıcaklığı 100°C 'ye ayarladığınızda, su ancak kaynama noktasına eriştiğinde kaynatma cihazı kapanır, yani su kısa bir süre kabarcıklar çıkarabilir. Kaynatma işleminden sonra, cihaza tekrar su doldurmadan önce, **5** dakika soğumasını bekleyiniz. Eğer sürahi **1** boşsa cihazı açık duruma getirmeyiniz, aksi takdirde aşırı ısınma kontrolü devreye girer ve cihaz otomatik olarak kapanır.

Keep warm ayarı

Sıcak tutma işlevini istediğiniz sıcaklığa ayarlayabilirsiniz.

Düğmeye **7** bastığınızda, ≡ (sıcak tut) ışığı yanar ve işlev etkinleştirilir.

İşlevi kapatmak için düğmeye **7** yeniden basınız. ≡ (sıcak tut) göstergesi söner.

Not: ≡ (sıcak tut) özelliği **30** dakika içinde otomatik olarak kapanır. Su kaynatma cihazından bir sinyal duyulur.

Temizlik ve bakım

⚠ Elektrik çarpması riski!

Cihazı asla suya batırmayınız veya bulaşık makinesine koymayınız!

Cihazı buharla temizlemeyiniz.

- Temizlemeden önce cihazın fişini prizden çekiniz.
- Sürahiye **1** ve altlığı **9** dıştan sadece nemli bir bez ile siliniz. Güçlü veya aşındırıcı temizlik maddeleri kullanmayınız.
- Kireç filtresini **8** çıkartınız, biraz sirkeye bastırınız ve sonra temiz suyla durulayınız.
- Sürahiye **1** ve kireç filtresini **8** temiz suyla durulayınız.

İpucu: Paslanmaz çelik yüzeyi piyasada bulunabilen paslanmaz çelik bakım ürünleriyle temizleyiniz.

Kireç giderme

Düzenli kireçten arındırma

- su kaynatma cihazınızın ömrünü uzatır;
- düzgün çalışmasını sağlar;
- enerji tasarrufu sağlar.

Sürahiye **1** sirkeyle veya piyasa bulunabilen kireç çözücülerle kireçten arındırınız.

- Sürahiye **1**, seviye göstergesindeki **1.5** işaretine kadar su doldurunuz ve suyu kaynatınız. Ardından suya az miktarda beyaz sirke ekleyiniz ve dibe çökmesi için birkaç saat bekleyiniz. Ayrıca piyasada bulunabilen kireç çözücülerini de, üreticilerinin talimatları doğrultusunda kullanabilirsiniz.
- Sürahiye **1** ve kireç filtresini **8** temiz suyla durulayınız.

Uyarı: Kireci kalıntıları çıkartmak için asla sert cisimler kullanmayınız; bu sızdırmazlık mekanizmasına zarar verebilir.

İpucu: Eğer su kaynatma cihazını her gün kullanıyorsanız, kireç giderme işlemini daha sık yapınız.

Sorun Giderme

Su kaynatma cihazı ısınmıyor; sıcaklık göstergesi **5** yanmıyorsa.

→ Aşırı ısınma kontrolü devreye girmiştir.

- Cihazı yeniden açabilmek için birkaç dakika sürahinin **1** soğumasını bekleyiniz.

Ünite su kaynama noktasına gelmeden kapanıyorsa.

→ Cihazda çok fazla kireç birikmiştir.

- Sürahiye talimatlar doğrultusunda kireçten arındırınız.

KÜÇÜK EV ALETLERİ

G A R A N T İ

B E L G E S İ

- Cihazınızı; kullanma kılavuzunda gösterildiği şekilde kullanılması ve yetkili kıldığımız teknik servis elemanları dışındaki şahıslar tarafından bakım, onarım veya başka bir nedenle müdahale edilmemiş olması şartıyla bütün parçaları dahil olmak üzere tamamen malzeme, işçilik ve üretim hatalarına karşı **2 (İKİ) YIL SÜRE İLE GARANTİ EDİLMİŞTİR.**
- Bu garanti belgesinde yer alan şartlar, Türkiye'de satılan ürünler için geçerlidir.
- Arızaların giderilmesi konusunda uygulanacak teknik yöntemlerin tespiti ile değiştirilecek parçaların saptanması tamamen firmamıza aittir.
- Malın tesliminden sonraki yükleme, boşaltma ve sevkiyat anında meydana gelecek arızalar garanti kapsamı dışındadır.
- Kullanma hatalarından meydana gelen hasar, arıza ve bilgilendirme hizmetleri garanti kapsamı dışındadır.
- Voltaj düşüklüğü veya fazlalığı, hatalı elektrik tesisatı, ürün etiketinde yazılı voltajdan farklı voltajda kullanma nedenlerinden meydana gelen hasar ve arızalar garanti kapsamı dışındadır.
- Doğal afetler (Deprem -Sel baskını v.b.) yangın ve yıldırım düşmesinden meydana gelecek arızalar ve hasarlar garanti kapsamı dışındadır.
- Belge üzerine tahrifat yapıldığı, cihazın üzerindeki orjinal seri numarası kaldırıldığı veya tahrifat yapıldığı takdirde garanti geçersizdir.

GARANTİ ŞARTLARI

- Garanti süresi, malın teslim tarihinden itibaren başlar ve 2 yıldır.
- Malın bütün parçaları dahil olmak üzere tamamı garantisini kapsamındadır.
- Malın ayıplı olduğunu anlaşıldığı durumda tüketici, 6502 sayılı Tüketicinin Korunması Hakkında Kanunun 11 inci maddesinde yer alan;
 - Sözleşmeden dönme,
 - Satış bedelinden indirim isteme,
 - Ücretsiz onarılmasını isteme,
 - Satılanın ayıpsız bir misli ile değiştirilmesini isteme,haklarından birini kullanabilir.
- Tüketicinin bu haklarından ücretsiz onarım hakkını seçmesi durumunda satıcı; işçilik masrafı, değiştirilen parça bedeli ya da başka herhangi bir ad altında hiçbir ücret talep etmeksizin malın onarımını yapmak veya yaptırmakla yükümlüdür. Tüketici ücretsiz onarım hakkını üretici veya ithalatçıya karşı da kullanılabılır. Satıcı, üretici ve ithalatçı tüketicinin bu hakkını kullanmasından müteselsilen sorumludur.
- Tüketicinin, ücretsiz onarım hakkını kullanması halinde malın;
 - Garanti süresi içinde tekrar arızalanması,
 - Tamiri için gereken azami sürenin aşılması,
 - Tamirinin mümkün olmadığı, yetkili servis istasyonu, satıcı, üretici veya ithalatçı tarafından bir raporla belirlenmesi durumlarında; tüketici malın bedel iadesini, ayıp oranında bedel indirimi veya imkan varsa malın ayıpsız misli ile değiştirilmesini satıcıdan talep edilir. Satıcı, tüketicinin talebini reddedemez. Bu talebin yerine getirilmemesi durumunda satıcı, üretici ve ithalatçı müteselsilen sorumludur.
- Malın tami süresi 20 iş gününü geçemez. Bu süre, garanti süresi içerisinde mala ilişkin arızanın Yetkili Servis İstasyonuna veya satıcıya bildirim tarihinde, garanti süresi dışında ise malın Yetkili Servis İstasyonuna teslim tarihinden itibaren başlar. Malın arızasının 10 iş günü içerisinde giderilememesi halinde, üretici veya ithalatçı; malın tamiri tamamlanıncaya kadar benzer özelliklere sahip başka bir malı tüketicinin kullanımına tahsis etmek zorundadır. Malın garanti süresi içerisinde arızalanması durumunda, tamirde geçen süre garanti süresine eklenir.
- Malın kullanımı kılavuzunda yer alan hususlara aykırı kullanılmasından kaynaklanan arızalar garanti kapsamı dışındadır.
- Tüketici, garantiden doğan haklarının kullanılmasına ile ilgili olarak çıkabilecek uyuşmazlıklarda yerleşim yerinin bulunduğu veya tüketici işleminin yapıldığı yerdeki Tüketici Hakem Heyetine veya Tüketici Mahkemesine başvurabilir.
- Satıcı tarafından bu Garanti Belgesinin verilmemesi durumunda, tüketici Gümrük ve Ticaret Bakanlığı Tüketicinin Korunması ve Piyasa Gözetimi Genel Müdürlüğüne başvurabilir.

Marka	Ürün İsmi
Siemens	Kahve Makinası
Siemens	Ütü
Siemens	Ekmek Kızartma Mak.
Siemens	Su Isıtıcı (Kettle)
Siemens	Mutfak Robotu
Siemens	Tost Makinası
Siemens	Saç Kurutma Mak.
Siemens	Meyve Sebze Sıkacağı
Siemens	Saç Sekillendirici
Siemens	Şarjlı El Süpürgesi
Siemens	Kahve Değirmeni
Siemens	Blender
Siemens	Ekmek Kesme Makinası
Siemens	Saç Sekillendirme Seti
Siemens	Karıştırıcı
Siemens	El Blender
Siemens	Et Kıyma Makinası
Siemens	Katı Meyve Presi

BSH EV ALETLERİ SAN. VE TİC. A.Ş.

BSH Grubu, Siemens AG'nin Ticari Marka Lisansı Sahiplerinden biridir.

Fatih Sultan Mehmet Mahallesi Balkan Caddesi No.: 51

34771 Ümraniye, İstanbul

Tel. : (0216) 528 90 00

Faks : (0216) 528 91 88

Değerli Müşterimiz

Siemens Çağrı Merkezi **444 66 88** no.lu telefon numarası ile, 7 gün 24 saat hizmet vermektedir. Doğrudan bu numarayı çevirerek satış öncesi ve satış sonrası hizmetlerimizden faydalanabilirsiniz.

Siemens Çağrı Merkezimize ayrıca www.siemens-home.com/tr adresindeki Müşteri Hizmetleri bölümünde bulunan Müşteri Hizmetleri Formunu doldurarak ya da **0216 528 91 88** no.lu telefona faks çekerek de ulaşabilirsiniz.

Yetkili Servis listemize aşağıda yazılı internet adreslerinden veya çağrı merkezi numaramızdan ulaşabilirsiniz.

www.siemens-home.com/tr

www.siemens-yetkiliservisi.com

Aşağıda yer alan konularda yardımcı olmanızı rica ederiz.

1. Cihazınızı kullanma kılavuzunda belirtilen hususlara göre kullanmaya özen gösteriniz.
2. Ürününüzle ilgili hizmet talebiniz olduğunda yukarıda yazılı telefonlardan Çağrı Merkezimizi arayınız.
3. Hizmet için gelen teknisyene "SIEMENS YETKİLİ SERVİS" kimlik kartını sorunuz. Bu kimlik kartı, 18 yaşından küçük elemanlara verilmemektedir.
4. Yetkili servisimiz, cihazınızda yapılan herhangi bir işlemden sonra size servis fişini düzenleyip vermek zorundadır. Bu servis fişini mutlaka isteyiniz ve kesinlikle saklayınız.



DİKKAT

Garanti süresinin anlaşmazlık durumunda fatura tarihi esas alınacağından bu belge ile birlikte faturanın veya okunaklı fotokopisinin saklanması gereklidir.

ÜRETİCİ VEYA İTHALATÇI FİRMANIN

SATICI FİRMANIN

Ünvanı : BSH Ev Aletleri Sanayi ve Ticaret A.Ş.

Ünvanı :

Adresi : FSM.Mh. Balkan Cd. No.51,

Adresi :

Ümraniye .34771.Istanbul

Telefonu :

Telefonu : 0216 528 90 00 Pbx

Faks :

Faks : 0216 528 91 88

E-posta :

E-posta : siemenscagrimerkezi@bshg.com

Fatura Tarih ve sayısı :

Yetkilinin imzası :

Teslim Tarihi ve yeri :

Yetkilinin imzası :

Firmanın Kaşesi

BSH EV ALETLERİ SANAYİ ve TİCARET A.Ş.

Firmanın Kaşesi :

MALIN

Cinsi : KÜÇÜK EV ALETLERİ

Markası : SIEMENS

Modeli :

Garanti Süresi : 2 YIL

Azami tamir süresi : 20 İŞ GÜNÜ

Bandrol ve Seri No. :

Zasady bezpieczeństwa

Należy dokładnie przeczytać instrukcję obsługi, przestrzegać jej i zachować ją! Przekazując urządzenie innej osobie należy dołączyć niniejszą instrukcję. To urządzenie jest przeznaczone do przygotowywania małych ilości produktu na użytek domowy, w warunkach zbliżonych do domowych, lub do zastosowań niekomercyjnych. Warunki zbliżone do domowych obejmują na przykład zastosowanie w kuchniach dla pracowników w sklepach, biurach, gospodarstwach rolnych i innych małych firmach. Urządzenie może być także używane przez gości w pensjonatach, małych hotelach i podobnych obiektach mieszkalnych.

⚠ Niebezpieczeństwo porażenia prądem!

Urządzenie musi być podłączone do sieci elektrycznej prądu zmiennego poprzez prawidłowo zainstalowane gniazdo z uziemieniem. Proszę się upewnić, że układ przewodów ochronnych domowej instalacji elektrycznej jest wykonany zgodnie z przepisami. Urządzenie należy zawsze podłączać do sieci elektrycznej i stosować zgodnie z danymi na tabliczce znamionowej. Ze względów bezpieczeństwa wszelkie naprawy urządzenia, takie jak np. wymiana uszkodzonego kabla sieciowego, może przeprowadzać wyłącznie nasz serwis.

Dzieciom powyżej 8 lat oraz osobom o zredukowanych zdolnościach fizycznych, sensorycznych i umysłowych lub nieposiadającym odpowiedniego doświadczenia i/lub wiedzy wolno używać urządzenia tylko pod warunkiem, że znajdują się pod opieką innych osób lub zostały poinstruowane w zakresie bezpiecznej obsługi urządzenia i rozumieją zagrożenia z niej wynikające. Dzieci poniżej 8 lat nie mogą obsługiwać urządzenia. Należy uniemożliwić im dostęp do urządzenia i przewodu podłączeniowego. Dzieciom nie wolno bawić się urządzeniem. Czynności z zakresu czyszczenia i odwapniania urządzenia nie mogą być wykonywane przez dzieci, chyba że są one w wieku co najmniej 8 lat i pod nadzorem.

Nie dopuszczać do kontaktu złącza z wodą. Nigdy nie zanurzać urządzenia, podstawy ani kabla sieciowego w wodzie. Używać dzbanka tylko z dostarczoną podstawą.

Użytkować tylko wtedy, gdy przewód zasilania oraz urządzenie są sprawne. W razie błędu natychmiast odłączyć wtyczkę od gniazda i wyłączyć napięcie sieciowe.

⚠ Niebezpieczeństwo pożaru!

Nie stawiać podstawy ani dzbanka na gorących powierzchniach, np. palnikach kuchenek elektrycznych, ani w ich pobliżu.

⚠ Niebezpieczeństwo oparzenia!

Urządzenie rozgrzewa się w czasie użytkowania. Chwytać urządzenie tylko za uchwyt; pokrywę otwierać tylko wtedy, gdy urządzenie jest zimne.

Używać urządzenia wyłącznie z zablokowaną pokrywą.

Jeżeli urządzenie zostanie napełnione powyżej poziomu znacznika „max.”, może dojść do wytryśnięcia wrzącej wody.

⚠ Niebezpieczeństwo poparzenia!

Powierzchnie elementu grzejnego lub płyty grzewczej mogą być gorące jeszcze przez jakiś czas po użyciu.



Nie używać w pobliżu wanien, umywalk lub innych zbiorników, w których znajduje się woda.

⚠ Ryzyko uduszenia!

Nie wolno pozwalać dzieciom bawić się opakowaniem.

⚠ Niebezpieczeństwo odniesienia obrażeń!

Nieodpowiednie używanie urządzenia może prowadzić do powstania obrażeń.

Gratulujemy zakupu urządzenia firmy Siemens. To wysokiej jakości urządzenie zapewni Państwu zadowolenie z jego użytkowania.

Części i przyciski sterujące

- 1 Czajnik (ze wskaźnikiem poziomu wody)
- 2 Pokrywa
- 3 Przycisk otwierania pokrywy
- 4 ① Przycisk ON/OFF
- 5 Wskaźnik temperatury (podświetlany)
- 6 Przyciski + – (regulacja temperatury)
- 7 Przycisk ≡
(utrzymywanie temperatury)
- 8 Filtr kamienia (wyjmowalny)
- 9 Podstawa
- 10 Zaczep na kabel

Ważne: Czajnik **1** może być używany wyłącznie z załączoną podstawą **9**.

- **Do czajnika można wlewać wyłącznie wodę.** Mleko i napoje rozpuszczalne podgrzewane w czajniku przypalą się, powodując uszkodzenie urządzenia. Nie wolno włączać czajnika **1** bez wody ani go przepelniać. Należy stosować się do oznaczeń poziomu wody **min** i **max**. Jeśli w czajniku jest za dużo wody, woda wykipi!

Przed pierwszym użyciem

- Usunąć naklejki i folie.
- Rozwinąć kabel z zaczepu na kabel **10** na odpowiednią odległość i podłączyć go do gniazda zasilania.
- Napełnić czajnik **1** wodą. Zagotować wodę, a następnie ją wylać. Procedurę należy powtórzyć. W ten sposób mamy pewność, że czajnik jest czysty i nadaje się do codziennego użytku.
- Podczas pierwszego gotowania do wody należy dolać łyżeczkę białego octu.

Gotowanie wody

- Napełnić czajnik świeżą wodą przez dzióbek lub otwartą pokrywę **2** (po naciśnięciu przycisku otwierania pokrywy **3**).
- Sprawdzić ilość wody, odczytując wskaźnik poziomu (oznaczenia **min** i **max**).
- Po dokładnym zamknięciu pokrywy **2**, umieścić czajnik **1** na podstawie **9**.
- Nacisnąć przycisk ① ON/OFF **4**. Czajnik wyemituje dźwięk i zaświeci się ustawiony fabrycznie wskaźnik temperatury (100 °C). Rozpocznie się podgrzewanie wody.
- Naciskając przycisk + lub – **6** można ustawić temperaturę na około: 70 °C, 80 °C, 90 °C lub 100 °C.
- Jeśli temperatura wody osiągnie wybraną wartość, czajnik zostanie wyłączony automatycznie, wskaźnik temperatury **5** przestanie świecić i zostanie wyemitowany sygnał dźwiękowy.

Uwaga: Ustawioną temperaturę można zmienić w dowolnym momencie podczas nagrzewania czajnika. W trakcie działania czajnika, zapala się wskaźnik aktualnej temperatury. Wskaźnik ustawionej wcześniej temperatury mruga do momentu jej osiągnięcia.

Jeśli nie można ustawić temperatury, oznacza to, że woda w czajniku ma temperaturę wyższą niż żądana. Świeci się wskaźnik aktualnej temperatury.

Czajnik można wyłączyć w dowolnym momencie, naciskając ponownie przycisk **Ⓛ** ON/OFF **4**.

Ostrzeżenie: Jeśli czajnik **1** zostanie zdjęty z podstawy przed zakończeniem grzania, a następnie ponownie na niej umieszczony, gotowanie wody nie będzie kontynuowane. Wybrane ustawienia zostaną utracone – nastąpi przywrócenie ustawień fabrycznych.

Uwaga: Czajnika należy używać wyłącznie wtedy, gdy pokrywa **2** jest zamknięta, a filtr kamienia **8** założony.

Na podstawie **9** może skraplać się woda w naturalny sposób. Jest to normalne i nie oznacza przeciekania czajnika **1**.

W przypadku ustawienia temperatury na 100 °C czajnik wyłączy się wyłącznie wtedy, jeśli woda osiągnie punkt wrzenia, tj. na powierzchni wody pojawią się bąbelki powietrza.

Po zagotowaniu wody należy zostawić czajnik przez 5 minut, aby ostygł przed ponownym waniem wody.

Nie należy włączać pustego czajnika **1**. W takim przypadku włączy się zabezpieczenie przed przegrzaniem, a urządzenie zostanie wyłączone automatycznie.

Ustawienia funkcji **Ⓜ** (utrzymywanie temperatury)

Funkcję keep warm (utrzymywanie temperatury) można ustawić na dowolnie wybraną temperaturę.

W tym celu należy nacisnąć przycisk **Ⓜ** (utrzymywanie temperatury) **7**. Zapali się światelko, a funkcja zostanie uaktywniona. Aby ją wyłączyć, należy ponownie nacisnąć przycisk **7**. Wskaźnik **Ⓜ** (utrzymywanie temperatury) zgaśnie.

Uwaga: Funkcja **Ⓜ** (utrzymywanie temperatury) wyłącza się automatycznie po 30 minutach. Wówczas czajnik wyemituje sygnał dźwiękowy.

Czyszczenie i konserwacja

⚠ Ryzyko porażenia prądem!

Nie wolno zanurzać urządzenia w wodzie lub umieszczać w zmywarce do naczyń! Nie należy czyścić urządzenia parą.

- Przed czyszczeniem urządzenie należy odłączyć od gniazda zasilania.
- Obudowę czajnika **1** i podstawę **9** czyścić wilgotną szmatką. Nie stosować silnych ani ściernych środków czyszczących.
- Filtr kamienia **8**, należy wyciągnąć, zamoczyć w niewielkiej ilości octu, a następnie opłukać czystą wodą.
- Następnie czajnik **1** i filtr kamienia **8** opłukać czystą wodą.

Wskazówka: Powierzchnię urządzenia ze stali nierdzewnej należy czyścić za pomocą środków do tego przeznaczonych.

Odkamienianie

Regularne odkamienianie

- zapewnia dłuższą żywotność czajnika,
- gwarantuje prawidłowe działanie,
- zwiększa energoszczędność.

Czajnik **1** należy odkamieniać, używając octu lub dostępnych w sprzedaży środków do odkamieniania.

- Napelnić czajnik **1** wodą do poziomu symbolu **1.5** i ją zagotować. Następnie dodać niewielką ilość białego octu i pozostawić na kilka godzin. Można również użyć dostępnych w sprzedaży środków do odkamieniania i postępować zgodnie z instrukcjami producenta.
- Po odkamienieniu czajnik **1** i filtr kamienia **8** wypłukać czystą wodą.

Ostrzeżenie: Do usuwania osadu z kamienia nie wolno używać ostrych przedmiotów, ponieważ w wyniku uszkodzenia urządzenia może utracić szczelność.

Wskazówka: W przypadku codziennego użytkowania czajnik należy odkamieniać częściej.

Rozwiązywanie problemów

Woda nie jest podgrzewana, a wskaźnik temperatury **5** się nie świeci.

→ Oznacza to, że zostało włączone zabezpieczenie przed przegrzaniem.

- Aby ponownie włączyć czajnik **1**, należy poczekać, aż ostygnie.

Czajnik wyłącza się, zanim woda zacznie wrzeć.

→ Oznacza to, że w czajniku jest za dużo kamienia.

- Należy usunąć kamień z czajnika, postępując zgodnie z instrukcją.

Biztonsági előírások

Olvassa el figyelmesen a használati útmutatót, és eszerint cselekedjen. Az útmutatót őrizze meg! Ha a készüléket továbbadja, mellékelje hozzá ezt az útmutatót. Ez a készülék a háztartásban szokásos mennyiségek elkészítésére szolgál háztartási, illetve háztartási jellegű, nem kereskedelmi jellegű környezetben. Háztartási jellegű környezetnek számít például a boltok, irodák, mezőgazdasági és más kisipari üzemek dolgozói számára kialakított konyha vagy panziók, kisebb szállodák és egyéb szálláshelyek, ahol a vendégek használhatják a készüléket.

⚠ Áramütés veszélye!

A készüléket csak szabályszerűen felszerelt, földelt csatlakozóaljzaton át szabad a váltakozó áramú hálózatra csatlakoztatni. Gondoskodjon arról, hogy a házi villamoshálózat védővezető-rendszere szabályszerűen legyen szerelve. A készüléket csak a típustábla adatainak megfelelően csatlakoztassa és üzemeltesse. A készüléken javításokat, pl. a megrongálódott villamos csatlakozó vezeték cseréjét, csak a Vevőszolgálatunk végezhet, az Ön biztonsága érdekében.

Ezt a készüléket 8 évesnél idősebb gyermekek és csökkent fizikai, érzékelő vagy szellemi képességgel, illetve hiányos tapasztalattal és/vagy tudással rendelkező személyek akkor használhatják, ha valaki felügyeli őket, vagy ha valaki megtanította őket a készülék helyes használatára, és megértették az abból eredő veszélyeket. Nyolc éven aluli gyermekeket távol kell tartani a készüléktől és a csatlakozó vezetéktől, és ilyen korú gyermekek nem kezelhetik a készüléket. Gyermekek nem játszhatnak a készülékkel. A tisztítást és a vízkőmentesítést gyermekek nem végezhetik, kivéve, ha idősebbek nyolc évesnél, és felügyelik őket.

Kerülje el, hogy folyadék kerüljön a csatlakozóba. A készüléket, talapzatot vagy hálózati kábelt soha ne merítse vízbe.

A kannát csak a mellékelt talapzattal használja.

Csak akkor használja, ha a vezeték és a készülék nem sérült. Hiba esetén azonnal húzza ki a hálózati csatlakozódugót, vagy pedig kapcsolja ki a hálózati feszültséget.

⚠ Tűzveszély!

A talapzatot vagy kannát ne állítsa forró felületekre, pl. főzőlapokra, vagy azok közelébe.

⚠ Forrázásveszély!

Használat közben a készülék felforrósodik. Ezért csak a fogantyút fogja meg, a fedelet pedig csak hideg állapotban nyissa ki.

A készüléket csak a helyére bepattant fedéllel használja.

Ha a készüléket a „max.” jelzést meghaladóan tölti meg, a kifröccsenő forróvíz veszélyhelyzetet okozhat.

⚠ Megégetés veszélye!

Használat után a fűtőelem vagy a melegítőlap felülete még egy ideig forró lehet.



Vízzel teli kád, mosdókagyló vagy egyéb edény közelében ne használja.

⚠ Fulladásveszély!



Ne engedje a gyermekeknek, hogy a csomagolóanyagokkal játszanak.

⚠ Sérülés veszélye!

A készülék helytelen használata sérülésekhez vezethet.

Köszönjük, hogy megvásárolta ezt a Siemens készüléket. Ez a minőségi termék sok örömet szerez majd Önnek.

A készülék részei és kezelőelemei

- 1 Kanna (vízszintjelzővel)
- 2 Fedél
- 3 Fedélnyitó gomb
- 4 BE-KI  gomb
- 5 Hőmérsékletjelző (világító)
- 6 + - gomb (hőmérséklet-beállító)
- 7  (melegen tartás) gomb
- 8 Vízköszűrő (kivehető)
- 9 Alapzat
- 10 Kábelfelcsévlő

Fontos tudnivalók: Az 1 kannát csak a hozzá tartozó 9 alapzattal használja.

- **A kannába kizárólag vizet töltsön.**
A tej és az instant italok megégnek, és kárt tesznek a készülékben. Soha ne üzemeltesse az 1 kannát víz nélkül, és soha ne töltsen túl; vegye figyelembe a **min** és a **max** jelzéseket. A túltöltött kannából kibugyog a víz!

Az első használat előtti teendők

- Távolítsa el minden címkét és fóliát.
- Tekerje le a megfelelő hosszúságú kábelt a 10 kábelfelcsévlőről, és szúrja be a konnectorba.
- Töltsen meg vízzel az 1 kannát. Forralja fel a vizet, és öntse ki. Ismétlje meg az eljárást. Ezzel biztosíthatja a kanna tisztaságát a normál használatához.
- Amikor az első alkalommal felforr a víz, adjon hozzá egy evőkanál fehér ecetet.

Vízforralás

- Töltsön friss vizet a kannába a csőrén keresztül, vagy nyissa fel ehhez a 2 fedelet (a 3 fedélnyitó gombbal).
- Ellenőrizze a víz mennyiségét a vízszintjelző **min** és **max** jelzése alapján.
- Hajtsa le és kattintsa a helyére a 2 fedelet, és helyezze az 1 kannát a 9 alapzatra.
- Nyomja meg a 4  BE-KI kapcsolót. A kanna hangjelzést ad, és kigyullad a gyárilag beállított hőmérséklet értéke (100 °C). A készülék melegíti a vizet.
- A 6 + vagy - gomb megnyomásával a hőfokot megközelítőleg 70 °C, 80 °C, 90 °C vagy 100 °C értékre állíthatja.
- Miután a víz hőmérséklete elérte a beállított értéket, a kanna automatikusan kikapcsol, kialszik az 5 hőmérsékletjelző, és jelzőhang szólal meg.

Megjegyzés: A beállított hőmérséklet a melegítés közben bármikor módosítható. Amíg a víz melegszik, az aktuális hőmérséklet jelzése világít; a beállított hőmérséklet a melegítés végéig villog. Ha a kívánt hőmérsékletet nem lehet beállítani, ez azt jelenti, hogy a kannában lévő víz melegebb annál. Az aktuális hőmérséklet jelzése világít. A kanna a 4  BE-KI kapcsoló újbóli megnyomásával bármikor kikapcsolható.

Figyelmeztetés: Ha a melegítés befejezése előtt leveszi az 1 kannát az alapzatról, visszahelyezésekor a víz melegítése nem folytatódik. A kiválasztott beállítások helyett visszaáll a gyári beállítás.

Fontos: A kannát csak lezárt 2 fedéllel, behelyezett 8 vízköszűrővel használja. A 9 alapzaton fizikai okokból lecsapódott víz gyűlhet össze. Ez normális jelenség, nem annak a jele, hogy az 1 kannából szivárog a víz.

Ha 100 °C-os hőmérsékletet állít be, a kanna csak a forráspont elérése után kapcsol ki, vagyis a víz rövid ideig forrni fog. Forralás után hagyja a kannát 5 percig hűlni, mielőtt ismét vizet töltene bele. Ha az **1** kanna üres, ne kapcsolja be a vízforralót, különben aktiválódik a túlmelegedés-védelem, és a készülék automatikusan kikapcsol.

Melegen tartás

A melegen tartás funkció bármelyik hőmérséklet-beállításhoz bekapcsolható.

Nyomja meg a **7** gombot. A funkció bekapcsol, és kigyullad a **»** (melegen tartás) felirat.

A funkció kikapcsolásához nyomja meg újból a **7** gombot. A **»** felirat kialszik.

Megjegyzés: A melegen tartás funkció 30 perc elteltével automatikusan kikapcsol. A készülék ekkor hangjelzést ad.

Tisztítás és karbantartás

⚠ **Áramütés veszélye!**

Soha ne merítse a készüléket vízbe, és ne helyezze a mosogatóba!

Ne tisztítsa a készüléket gőzsugárral.

- Tisztítás előtt húzza ki a készülék dugaszát a konnektorból.
- Az **1** kanna és a **9** alapzat külső felületét nedves törölkendővel tisztítsa. Ne használjon erős vagy súroló hatású tisztítószert.
- Vegye ki a **8** vízköszűrőt, áztassa be kevés ecetbe, majd tiszta vízzel mossa tisztára.
- Tiszta vízzel öblítse ki az **1** kannát és öblítse le a **8** vízköszűrőt.

Tipp: A rozsdamentesacél felületet szaküzletekben beszerezhető rozsdamentesacél-ápoló készítménnyel tisztítsa.

Vízkömentesítés

A rendszeres vízkömentesítéssel

- meghosszabbítható a kanna élettartama;
- biztosítható a készülék megfelelő működése;
- energia takarítható meg.

Az **1** kanna vízkömentesítése ecettel vagy a szaküzletekben kapható vízkömentesítő szerrel történhet.

- Töltse fel vízzel az **1** kannát az **1.5** jelzésig, és forralja fel a vizet. Ezután adjon hozzá kevés fehér ecetet, és hagyja állni néhány órán át. A szaküzletekben kapható vízkömentesítőket is használhatja, a gyártó útmutatásának betartásával.
- Tiszta vízzel öblítse ki az **1** kannát és öblítse le a **8** vízköszűrőt.

Figyelmeztetés: Soha ne próbálja kemény tárgy segítségével eltávolítani a vízkölerakódást, mert így kárt tehet a tömítésben.

Tipp: Ha napi rendszerességgel használja a kannát, gyakrabban van szükség vízkömentesítésre.

Hibaelhárítás

A kanna nem melegít; az **5** hőmérséklet-jelző nem gyullad ki.

→ Aktiválódott a túlmelegedés-védelem.

- Hagyja egy ideig hűlni az **1** kannát, hogy ismét be lehessen kapcsolni a készüléket.

A készülék még a víz felforralása előtt kikapcsol.

→ Túl sok a vízkő a kannában.

- Vízkömentesítse a kannát az útmutatás szerint.

Указания за безопасност

Моля прочетете внимателно инструкцията за употреба, постъпвайте според нея и я запазете! Предавайте уреда заедно с тази инструкция. Този уред е предназначен за приготвяне на обичайни за бита количества в домашни условия или за подобни на битовите, нетърговски приложения. Подобните на битовите приложения включват напр. употребата в служебни кухни на магазини, офиси, селскостопански и други промишлени предприятия, както и ползването от гости на пансиони, малки хотели и подобни жилищни заведения.

⚠ Опасност от токов удар!

Уредът трябва да се свързва към електрическа мрежа с променлив ток единствено посредством инсталиран според инструкциите заземен контакт. Уверете се, че системата от защитни проводници на електрическата сградна инсталация е инсталирана в съответствие с изискванията. Свързвайте и използвайте уреда само съгласно данните на фабричната табелка. Ремонти по уреда, като напр. смяна на повреден захранващ кабел, трябва да се извършват само от нашия сервиз, за да се избегнат опасности.

Този уред може да се използва от деца на възраст над 8 години и от лица с ограничени психически, сетивни или умствени способности или без опит и/или знания, ако са под наблюдение или са инструктирани по отношение на безопасната употреба на уреда и са разбрали опасностите, произтичащите от работата с него. Деца на възраст под 8 години трябва да се държат на разстояние от уреда и захранващия кабел и не трябва да работят с уреда. Децата не трябва да играят с уреда. Децата не трябва да играят с уреда. Почистване и отстраняване на котлен камък не трябва да се извършват от деца, освен ако са на възраст над 8 години и се намират под наблюдение.

Избягвайте разливане върху щепсела. Никога не потапяйте уреда, основата или хранващия кабел във вода. Използвайте каната само с приложената основа.

Използване е позволено само ако няма повреди на хранващия кабел и уреда. В случай на повреда издърпайте веднага щепсела от контакта или изключете мрежовото напрежение.

Опасност от пожар!

Не поставяйте основата или каната върху или близо до горещи повърхности, като например плочи на готварски печки.

Опасност от попарване!

По време на употреба уредът се нагрива. Затова хващайте само дръжката и отваряйте капака само в студено състояние.

Използвайте уреда само с фиксиран капак.

Ако уредът бъде напълнен над маркировката „max“, е възможна опасност от пръскаща вряща вода.

Опасност от изгаряне!

След употреба повърхностите на нагревателния елемент или нагревателната плоча могат да са нагорещени за известен период от време.



Не използвайте в близост до вода във вани за къпане, умивалници или други съдове.

Опасност от задушаване!

Не позволявайте на деца да играят с опаковъчния материал.

Опасност от нараняване!

Неправилна употреба на уреда може да доведе до наранявания.

Поздравления за покупката на уреда **Siemens**. Сдобихте се с висококачествен продукт, който ще Ви достави огромно удоволствие.

Части и управление

- 1 Кана (с индикатор за нивото на водата)
- 2 Капак
- 3 Бутон за отваряне на капака
- 4 ① Ключ за включване и изключване
- 5 Температурен индикатор (осветен)
- 6 + – Бутон (за настройване на температурата)
- 7 Бутон ≡ (поддържане на температурата)
- 8 Филтър за котлен камък (сменяем)
- 9 База
- 10 Отделение за съхраняване на кабела

Важно: Използвайте каната **1** само с придружаващата я база **9**.

- **Пълнете каната само с вода.** Млякото и разтворимите напитки загарят и ще повредят уреда. Никога не използвайте каната **1** без вода и не я препълвайте; спазвайте означенията за **min** (минимално) и **max** (максимално) количество. Ако каната е твърде пълна, водата ще изври!

Преди първата употреба

- Отстранете всички лепенки и предпазни ленти.
- Развийте кабела до необходимата дължина **10** и го включете в електрическата мрежа.
- Напълнете каната **1** с вода. Сварете водата и я изсипете. Повторете процедурата. Това се прави с цел каната да бъде чиста за нормална употреба.
- Когато водата заври за пръв път, добавете една супена лъжица бял оцет.

Варене на вода

- Напълнете каната с вода през отвора или вдигнете капака **2** (натиснете бутона за отваряне на капака **3**).
- Проверете количеството спрямо маркираните нива върху индикатора (**min** и **max**).
- Затворете капака **2**, така че да щракне и поставете каната **1** върху базата **9**.
- Натиснете ① ключа за включване и изключване **4**. Каната подава сигнал и светва фабрично зададената температура (100 °C). Водата започва да се нагрива.
- С натискане на бутон **6 +** или **–** можете да настройвате температурата на около 70 °C, около 80 °C, около 90 °C или около 100 °C.
- Когато водата достигне избраната температура, каната се изключва автоматично, температурният индикатор **5** изгасва и прозвучава сигнал.

Забележка: Температурата може да бъде променена по всяко време, докато трае нагряването. Докато каната се нагрява, на индикатора се отбелязва текущата температура; предварително зададената температура мига, докато не бъде достигната. Ако температурата не може да се настрои, то водата в каната е по-гореща от желаната температура. Текущата температура се отбелязва на светлинния индикатор.

Можете по всяко време да изключите каната, като отново натиснете бутона за включване **④ 4**.

Внимание: Ако отстраните **1** от базата и я поставите отново, преди да е включил процесът на нагряване, каната да продължи да нагрява водата. Избраните настройки ще бъдат изгубени (ще се възстановят фабричните настройки).

Важно: Използвайте каната само когато капакът **2** е затворен и е поставен филтърът за котлен камък **8**.

Поради чисто физични причини базата **9** може да събере известно количество кондензирана вода. Това е нормално и не означава, че каната **1** тече.

Когато настроите температурата на 100 °C, каната ще се изключи само след като водата достигне точката на кипене, т.е. след като побълбука известно време. След сваряването оставете каната да се охлади за 5 минути, преди отново да я напълните с вода.

Не изключвайте уреда, ако каната **1** е празна, защото в противен случай ще се включи механизъмът за контрол срещу прегряване и уредът ще се изключи автоматично.

Настройка за поддържане на температурата

Можете да включите функцията keep warm (поддържане на температурата) с всяка настройка за температура.

Натиснете бутона **7**. Надписът **∞** (поддържане на температурата) светва и функцията за поддържане на температурата се активира.

За изключване натиснете отново бутона **7**. Индикаторът **∞** (поддържане на температурата) се изключва.

Забележка: Функцията **∞** (поддържане на температурата) се изключва автоматично след 30 минути. Каната издава сигнал.

Почистване и поддръжка

⚠ Опасност от токов удар!

Никога не потапяйте уреда във вода и не го поставяйте в миялна машина!

Не почиствайте уреда с пара.

- Преди почистване, изключете уреда от електрическия контакт.
- Почистете външната страна на каната **1** и базата **9** с влажна кърпа. Не използвайте силни или абразивни почистващи препарати.
- Отстранете филтъра за котлен камък **8**, потопете го в малко оцет, а после го изплакнете добре с чиста вода.
- Изплакнете каната **1** и филтъра за котлен камък **8** с чиста вода.

Съвет: Почиствайте повърхността от неръждаема стомана със специални продукти, предназначени за почистване на неръждаема стомана, които можете да намерите в търговската мрежа.

Отстраняване на котлен камък

Редовното почистване на котления камък

- удължава живота на вашата кана;
- подsigурява правилно функциониране;
- спестява електроенергия.

Почиствайте каната **1** с оцет или препарат за почистване на котлен камък, който можете да намерите в търговската мрежа.

- Напълнете каната **1** с вода до означението **1.5** и оставете водата да заври. След това добавете малко количество бял оцет и оставете да постои няколко часа. Можете също да използвате препарат за почистване на котлен камък и да следвате инструкциите на производителя.
- Изплакнете каната **1** и филтъра за котлен камък **8** с чиста вода.

Внимание: Никога не използвайте твърди обекти за почистването на отлагания на котлен камък, тъй като това ще повреди уплътнението.

Съвет: Ако използвате каната всеки ден, трябва да почиствате котления камък по-често.

Отстраняване на неизправности

Каната не се нагрява; температурният индикатор **5** не свети.

→ Има проблем с контрола срещу прегряване.

- Оставете каната **1** да се охлади за известно време, така че уредът да може да се включи отново.

Уредът се изключва, преди водата да заври.

→ В каната има твърде много отлагания на котлен камък.

- Почистете каната от отлагания на котлен камък съгласно инструкциите.

Указания по безопасности

**Внимательно прочтите инструкцию по эксплуатации, соблюдайте ее указания и тщательно храните ее!
Передавая прибор другому человеку, дайте ему эту инструкцию. Данный прибор предназначен для домашнего использования, или для использования в некоммерческой, бытовой среде.**

⚠ Опасность поражения током!

Прибор можно подключать только к электросети переменного тока через установленную согласно предписаниям розетку с заземлением. Убедитесь, что система заземления в домашней электропроводке установлена согласно предписаниям.

При подключении прибора и его эксплуатации соблюдайте данные, приведенные на заводской табличке. Ремонт прибора (напр., замену поврежденного сетевого кабеля) разрешается производить из соображений безопасности только нашей сервисной службе.

Этот прибор могут использовать дети старше 8 лет и лица с ограниченными физическими, сенсорными или умственными способностями или не имеющими достаточного опыта или знаний, если они находятся под присмотром или прошли соответствующий инструктаж относительно безопасного пользования прибором и уяснили для себя, какую опасность несет в себе прибор. Детей младше 8 лет нельзя подпускать к прибору и шнуру питания, им не разрешается пользоваться прибором. Детям нельзя играть с прибором. Производить очистку и удаление накипи детям не разрешается, за исключением тех случаев, если они старше 8 лет и выполняют эти действия под наблюдением взрослых.

Избегать попадания жидкости на разъем. Ни в коем случае не погружайте прибор, базу или сетевой кабель в воду. Используйте чайник только вместе с прилагающейся к нему базой. Пользоваться прибором допускается только при отсутствии повреждений кабеля и прибора. В случае неисправности сразу же вынуть штекер из розетки или выключить сетевое напряжение.

⚠ Опасность возгорания!

Не ставьте базу или чайник на горячие поверхности, например, на электроплиту, или вблизи них.

⚠ Опасность ошпаривания!

Во время эксплуатации прибор нагревается. Поэтому беритесь только за ручку и открывайте крышку только в холодном состоянии. Используйте прибор только с зафиксированной крышкой. Если прибор заполняется до отметки «max», то может возникнуть опасность от брызг кипящей воды.

⚠ Опасность ожогов!

После использования поверхности нагревательного элемента или нагревательной пластины могут оставаться горячими еще определенное время.



Не пользуйтесь прибором рядом с водой, налитой в ванну, раковину или иные емкости.

⚠ Опасность удушения!

Не разрешайте детям играть с упаковочным материалом.

⚠ Опасность травмирования!

Неправильное применение прибора может привести к травмам.

Поздравляем с приобретением данного прибора компании Siemens. Вы приобрели высококачественное изделие, которое доставит Вам массу удовольствия.

Составные части и элементы управления

- 1 Чайник (с индикатором уровня воды)
- 2 Крышка
- 3 Кнопка открывания крышки
- 4 Выключатель ① ВКЛ./ВЫКЛ.
- 5 Индикатор температуры (с подсветкой)
- 6 Кнопка + – (регулятор температуры)
- 7 Кнопка ≡ (режим поддержания температуры)
- 8 Фильтр от накипи (съёмный)
- 9 Подставка
- 10 Фиксатор для шнура

Внимание: Используйте чайник 1 только с подставкой 9, входящей в комплект.

- **Наливайте в чайник только воду.** Молоко и растворимые напитки подгорят и приведут к повреждению чайника. Не включайте чайник 1 без воды и не наполняйте его водой чрезмерно; уровень воды в чайнике не должен быть ниже отметки **min** и выше отметки **max**. Если налить в чайник слишком много воды, при кипении она будет выплескиваться!

Перед первым использованием

- Удалите с прибора все наклейки и пленку.
- Сняв сетевой шнур с фиксатора 10, отмотайте его на необходимую длину и включите в розетку.
- Наполните чайник 1 водой. Доведите воду до кипения и слейте ее. Повторите процедуру несколько раз. Это поможет очистить чайник и подготовить его к использованию.
- При первом кипячении воды добавьте в нее столовую ложку белого уксуса.

Кипячение

- Налейте в чайник питьевую воду через носик или через открытую крышку 2 (нажмите кнопку открывания крышки 3).
- Наливая воду, следите за отметками уровня воды (**min** и **max**).
- Закройте крышку 2 до характерного щелчка и установите чайник 1 на подставку 9.
- Нажмите выключатель ① ВКЛ./ВЫКЛ. 4. Чайник подаст звуковой сигнал, и на индикаторе загорится установленная по умолчанию температура (100 °C). Вода начнет нагреваться.
- Нажимая кнопку 6 + или –, можно установить температуру на 70 °C, 80 °C, 90 °C или 100 °C.
- Когда вода нагреется до заданной температуры, чайник автоматически отключится, индикатор температуры 5 погаснет, и раздастся звуковой сигнал.

Примечание: Выбранная температура может быть изменена в любое время во время нагревания чайника. В процессе нагревания будет отображаться текущая температура воды; установленное значение температуры будет мигать до тех пор, пока вода не нагреется до заданного уровня.

Если задать температуру не удастся, вода в чайнике нагрета до температуры, больше требуемой. На индикаторе отображается текущая температура.

Чайник можно выключить в любой момент, повторно нажав выключатель ① ВКЛ./ВЫКЛ. 4.

Предостережение: Если снять чайник 1 с подставки раньше, чем завершится процесс нагревания, а затем повторно установить чайник на подставку, процесс нагревания воды не будет продолжен. Заданные настройки будут утеряны с восстановлением заводских параметров.

Важно: Включайте чайник, предварительно закрыв крышку 2 и установив на место фильтр от накипи 8.

По причинам, связанным с физическими процессами, на подставке 9 может скапливаться конденсированная вода. Это нормальное явление, которое не указывает на то, что чайник 1 протекает. Если установить температуру на уровень 100 °С, чайник отключится автоматически после того, как вода достигнет точки кипения. Некоторое время вода должна покипеть.

После кипячения дайте чайнику остыть 5 минут, прежде чем повторно наполнять его водой.

Не включайте чайник 1, не наполнив его водой, иначе сработает предохранитель от перегрева и прибор отключится автоматически.

Режим поддержания температуры

Этот режим можно включить, нажав кнопку ∞ (поддержание температуры) при любой заданной температуре воды.

Нажмите кнопку 7. Загорится индикатор ∞, сигнализируя о включении режима поддержания температуры.

Чтобы отключить этот режим, нажмите кнопку 7 еще раз. Индикатор ∞ погаснет.

Примечание: Режим поддержания температуры воды автоматически отключается через 30 минут. При этом подается звуковой сигнал.

Чистка и обслуживание

⚠ Опасность поражения электрическим током!

Никогда не погружайте прибор в воду и не мойте его в посудомоечной машине! Не применяйте пароочистители для очистки прибора.

- Выньте вилку прибора из розетки.
- Наружную поверхность чайника 1 и подставки 9 протирайте увлажненной тканью. Не используйте для чистки сильнодействующие и абразивные чистящие средства.
- Снимите фильтр от накипи 8, погрузите его в слабый раствор уксуса и тщательно промойте чистой водой.
- Ополосните чайник 1 и фильтр от накипи 8 чистой водой.

Полезный совет: При очистке стальных поверхностей используйте средства для ухода за изделиями из нержавеющей стали, доступные на рынке.

Очистка от накипи

Регулярная очистка от накипи

- продлит срок службы чайника;
- обеспечит его надлежащую работоспособность;
- позволит сэкономить электроэнергию.

Для очистки чайника **1** от накипи используйте столовый уксус или имеющиеся в продаже средства для удаления накипи.

- Наполните чайник **1** водой до отметки **1.5** и доведите ее до кипения. Затем добавьте в воду небольшое количество белого уксуса и дайте воде отстояться несколько часов. Также можно использовать специальное средство для удаления накипи, следуя инструкциям его изготовителя.
- Ополосните чайник **1** и фильтр от накипи **8** чистой водой.

Предостережение: Ни в коем случае не используйте для удаления накипи твердые предметы, которые могут повредить герметичность чайника.

Полезный совет: При ежедневном использовании чайника накипь следует удалять более часто.

Самостоятельное устранение мелких неисправностей

Чайник не нагревается; индикатор температуры **5** не загорается.

→ Сработал предохранитель от перегрева.

- Дайте чайнику **1** остыть некоторое время и повторно включите прибор.

Чайник выключается до того, как закипает вода.

→ В чайнике скопилось слишком много накипи.

- Очистьте чайник от накипи, следуя вышеизложенным инструкциям.

إزالة الترسبيات

إزالة الترسبيات بشكل منتظم

- تجعل الغلاية تستمر في العمل لفترة أطول؛
- كما تضمن تشغيلها بشكل جيد؛
- وتوفر الطاقة.

قم بإزالة الترسبيات من الغلاية 1 باستخدام الخل أو إحدى المواد التجارية لإزالة الترسبيات.

- املاً الغلاية 1 بالماء حتى العلامة 1.5 ثم قم بغليه. قم، بعد ذلك، بإضافة مقدار ضئيل من الخل الأبيض ودعه لعدة ساعات. يمكنك كذلك استخدام منتج تجاري لإزالة الترسبيات واتباع إرشادات جهة التصنيع.
- قم بشطف الغلاية 1 وفلتر إزالة الترسبيات الجيرية 8 بماء صافٍ.

تحذير: لا تقم مطلقاً باستخدام أجسام صلبة لإزالة بقايا الترسبيات الجيرية فمن شأن ذلك أن يتلف الختم.

نصيحة: إذا كنت تستخدم الغلاية يومياً، فقم بإزالة الترسبيات بشكل متكرر.

استكشاف الأخطاء وإصلاحها

الغلاية لا تقوم بالتسخين؛ مؤشر درجة الحرارة 5 لا يضيء.

- ← وحدة التحكم في الحرارة الزائدة مُعطلة.
- اترك الغلاية 1 لتبرد لبعض الوقت وبالتالي يمكن تشغيل الجهاز مرة أخرى.

إذا كان الجهاز يتوقف عن التشغيل قبل وصول الماء إلى درجة الغليان.

← فهذا يعني أن الغلاية بها ترسبيات كثيرة للغاية.

- قم بإزالة الترسبيات حسب الإرشادات.

إعدادات

(الحفاظ على سخونة)

يمكنك تشغيل ميزة (الحفاظ على درجة الحرارة) مع أي إعداد درجة حرارة. اضغط على الزر 7 (الحفاظ على السخونة) ليضيء، وبالتالي يتم تنشيط الوظيفة. لإيقاف التشغيل، اضغط على الزر 7 مرة أخرى. وسيتم إيقاف تشغيل المؤشر (الحفاظ على السخونة).

ملاحظة: يتم إيقاف تشغيل ميزة (الحفاظ على السخونة) تلقائيًا بعد مرور 30 دقيقة. وتصدر إشارة عن الغلاية.

التنظيف والصيانة

⚠ خطر التعرض لصدمة كهربائية!

لا تقم مطلقًا بغمر الجهاز في الماء أو وضعه في غسالة الأطباق! تجنب تنظيف الجهاز بالبخار.

- قم، قبل التنظيف، بفصل الجهاز عن مأخذ التيار الكهربائي.
- قم بتنظيف السطح الخارجي للغلاية 1 والقاعدة 9 مستخدمًا قطعة قماش رطبة. تجنب استخدام مواد التنظيف القوية أو الكاشطة.
- قم بفك فلتر إزالة الترسبات الجيرية 8، ثم اغمره في كمية قليلة من الخل، واشطفه بعد ذلك بماء صافٍ.
- اشطف الغلاية 1 وفلتر الترسبات الجيرية 8 بالماء الصافي.

تلميح: قم بتنظيف السطح المصنوع من الصلب الذي لا يصدأ مستخدمًا أحد المنتجات التجارية للعناية بالصلب الذي لا يصدأ.

ملاحظة: قد تتغير درجة الحرارة التي تم اختيارها في أي وقت أثناء تسخين الغلاية. عندما تسخن الغلاية، تضيء قيمة درجة الحرارة الحالية؛ وتومض درجة الحرارة التي تم تحديدها مسبقًا لحين الوصول إليها. إذا تعذر ضبط درجة الحرارة، فسيكون الماء الموجود بالغلاية أكثر سخونة من درجة الحرارة المطلوبة. وتضيء قيمة درجة الحرارة الحالية. ويمكنك إيقاف تشغيل الغلاية في أي وقت بالضغط على المفتاح ① تشغيل/إيقاف 4 مرة أخرى.

تحذير: إذا قمت برفع الغلاية 1 عن القاعدة وغيرت من وضعها قبل انتهاء عملية التسخين، فلن تستمر الغلاية في تسخين الماء. وستفقد الإعدادات المحددة (إعادة ضبط لإعدادات المصنع).

تنبيه: استخدم الغلاية فقط عندما يكون الغطاء 2 مغلقًا وفلتر إزالة الترسبات الجيرية 8 في موضعه.

لأسباب مادية، قد تقوم القاعدة 9 بتجميع بعض الماء الناتج عن عملية التكثف. ويُعد هذا أمرًا طبيعيًا، ولا يعني أن الغلاية 1 تسرب الماء. عندما تقوم بضبط درجة الحرارة على 100 درجة مئوية، فلن يتم إيقاف تشغيل الغلاية إلا بعد وصول الماء لدرجة الغليان، أي عندما يصدر فقاعات لفترة قصيرة من الوقت. بعد انتهاء عملية الغليان، اترك الغلاية لتبرد لمدة 5 دقائق قبل إعادة ملئها بالماء. تجنب تشغيل الجهاز إذا ما كانت الغلاية 1 فارغة، هذا وإلا فستدخل وحدة تحكم في الحرارة الزائدة ويتم إيقاف تشغيل الجهاز تلقائيًا.

قبل استخدام الغلاية للمرة الأولى

- قم بإزالة أية ملصقات أو أغطية.
- قم بفك المقدار المناسب من الكابل من حاوية الكابلات 10 ثم قم بتوصيله.
- املاً الغلاية 1 بالماء. قم بوضع الماء في الغلاية ثم اسكبه منها. وكرر هذه العملية عدة مرات. فسيجعلنا هذا نتأكد من نظافة الغلاية لاستخدامها بشكل طبيعي.
- عند وصول الماء لدرجة الغليان لأول مرة، قم بإضافة مقدار معلقة مائدة من الخل الأبيض.

عملية غلي الماء

- املاً الغلاية بماء عذب من خلال الصنبور أو الغطاء المفتوح 2 (اضغط على زر فتح الغطاء 3).
- تحقق من كمية الماء من خلال قراءة علامات مؤشر مستوى الماء (min "الحد الأدنى" و max "الحد الأقصى").
- أغلق الغطاء 2 حتى يستقر في موضعه ثم ضع الغلاية 1 على القاعدة 9.
- اضغط على مفتاح ① تشغيل/إيقاف 4.
- ستصدر إشارة عن الغلاية، وتُضيء قيمة درجة الحرارة المضبوطة بالمصنع (100 درجة مئوية). ثم يتم تسخين الماء.
- بالضغط على الزر 6 أو يمكنك ضبط درجة الحرارة على ما يقرب من 70 درجة مئوية أو ما يقرب من 80 درجة مئوية أو ما يقرب من 90 درجة مئوية أو ما يقرب من 100 درجة مئوية.
- عند وصول درجة حرارة الماء إلى الدرجة المحددة، فسيتم إيقاف تشغيل الغلاية تلقائيًا، وينطفئ مؤشر درجة الحرارة 5، وتصدر إشارة صوتية.

تهانينا لشرايك هذا الجهاز من Siemens. لقد حصلت على منتج فائق الجودة سوف يمنحك الكثير من المتعة.

الأجزاء وعناصر التحكم في التشغيل

- 1 الغلاية
- (مزودة بمؤشر يشير لمستوى المياه)
- 2 الغطاء
- 3 زر فتح الغطاء
- 4 مفتاح ① التشغيل/الإيقاف
- 5 مؤشر الحرارة (مُضاء)
- 6 زر + - (ضبط درجة الحرارة)
- 7 زر «» (الحفاظ على سخونة)
- 8 فلتر إزالة الرواسب الجيرية (قابل للإزالة)
- 9 القاعدة
- 10 حاوية الكابلات

هام: لا تستخدم الغلاية 1 إلا مع القاعدة المرفقة بها 9.

- املاً الغلاية بالماء فقط. فمن شأن الحليب والمشروبات الفورية أن تتسبب في حرق الجهاز وإتلافه. لا تقم مطلقًا بتشغيل الغلاية 1 دون ملئها بالماء وتجنب ملأها بشكل زائد؛ لاحظ علامتي min (الحد الأدنى) و max (الحد الأقصى). إذا كانت الغلاية مملوءة بالكامل، فسيفيض الماء المغلي خارج الغلاية!

تجنب الانسكاب على الموصل. احذر من غمر الجهاز أو القاعدة أو كابل الطاقة في المياه.
لا تستخدم الغلاية إلا مع القاعدة المرفقة معها.
لا يستخدم إلا إذا لم يكن في التوصيلات أو الجهاز أي أضرار. في حالة حدوث خلل يتم
على الفور إخراج قابس الجهاز من مقبس التغذية بالتيار الكهربائي أو فصل التغذية بالجهد
الكهربائي.

⚠ خطر نشوب حريق!

لا تضع القاعدة أو الغلاية على سطح ساخن أو بالقرب منه، مثل صفيحة الموقد.

⚠ خطر التعرض للحروق!

ترتفع درجة حرارة الجهاز أثناء الاستخدام. ولذا احرص على مسك الجهاز من المقبض
فقط وعدم فتح الغطاء إلا عندما يبرد.
احرص على غلق الغطاء عند استخدام الجهاز.
عند ملء الجهاز أعلى من علامة «max» قد تتعرض لخطر بسبب رذاذ الماء المغلي.

⚠ خطر حدوث حروق!

قد يظل سطح السخان أو لوح التسخين ساخناً لبعض الوقت بعد الاستخدام.

لا تستخدم الجهاز بالقرب من الماء، مثل الموجود في حوض الاستحمام أو
حوض الغسيل أو أي وعاء آخر.



⚠ خطر الاختناق!

يجب عدم السماح لأطفال باللعب بمواد التغليف.

⚠ خطر حدوث إصابات!

الاستخدام الخاطئ للجهاز يمكن أن يؤدي إلى حدوث إصابات.

تعليمات الأمان

برجاء قراءة إرشادات الاستخدام بأكملها بعناية والتعامل مع الجهاز بالأسلوب الموضح فيها، والحفاظ عليها للرجوع إليها عند الحاجة! في حالة قيامكم بإعطاء الجهاز لشخص آخر يرجى منكم تسليمه إرشادات الاستخدام هذه سويا مع الجهاز. هذا الجهاز معد ومخصص لإعداد الكميات المعتادة للأغراض المنزلية في التطبيقات المنزلية أو التطبيقات غير التجارية أو الاحترافية المشابهة للتطبيقات المنزلية. الاستخدام في التطبيقات المشابهة للتطبيقات المنزلية يشمل على سبيل المثال الاستخدام في المطابخ المخصصة للعاملين في المتاجر أو المكاتب أو المؤسسات الزراعية وغيرها من المؤسسات المهنية، وكذلك الاستخدام من قبل نزلاء البنسيونات والفنادق الصغيرة ومنشآت السكنى المشابهة.

⚠ خطر حدوث صدمة كهربائية!

ينبغي توصيل الجهاز فقط بمقبس مركب بطريقة سليمة ومزود بوصلة تأريض على أن تكون شبكة الكهرباء ذات تيار متردد. تأكد من أن نظام أسلاك الحماية الأرضية الخاص بتركيبات المنزل الكهربائية مركبة وفقا للوائح المعنية.

يجب عدم توصيل وتشغيل الجهاز إلا وفقا للبيانات المنصوص عليها في لوحة بيانات الطراز. لا يسمح بإجراء أية أعمال إصلاح، مثل استبدال كبل إمداد بالكهرباء تالف، إلا من قبل خدمة العملاء التابعة لشركتنا، وذلك لتجنب تعريض أشخاص أو أشياء للخطر.

هذا الجهاز يمكن أن يتم استخدامه من قبل أطفال يبلغ عمرهم 8 سنوات أو ما يزيد عن ذلك ومن قبل أشخاص ذوي قدرات بدنية أو حسية أو ذهنية محدودة أو نقص في الخبرة و/أو نقص في المعارف والمعلومات، وذلك عندما يكون جاري الإشراف عليهم أو بعد أن يكون قد تم إعطائهم إرشادات تفصيلية بشأن كيفية الاستخدام الآمن للجهاز وبعد أن يكونوا قد فهموا جيدا الأخطار المترتبة على استخدام الجهاز. يجب الحفاظ على الأطفال الذين يقل عمرهم عن 8 سنوات بعيدا عن الجهاز وعن كبل التوصيل بالكهرباء، ولا يسمح لهم بتشغيل الجهاز. يجب عدم السماح للأطفال بأن يقوموا باللعب بالجهاز.

أعمال التنظيف وإزالة الرواسب لا يسمح بأن يتم إجراؤها من قبل أطفال، إلا إذا كانوا يبلغون من العمر 8 سنوات أو أكثر، وتحت الإشراف عليهم عند قيامهم بذلك.

de Technische Daten	Elektrischer Anschluss (Spannung – Frequenz)	Leistung
en Technical data	Electrical connection (voltage – frequency)	Output
fr Caractéristiques techniques	Raccordement électrique (tension – fréquence)	Puissance
it Dati tecnici	Collegamento elettrico (tensione – frequenza)	Assorbimento
nl Technische specificaties	Elektrische aansluiting (spanning – frequentie)	Vermogen
da Tekniske data	Elektrisk tilslutning (spænding – frekvens)	Effekt
no Tekniske data	Strømkilde (spenning – frekvens)	Effekt
sv Tekniska data	Elektrisk anslutning (spänning – frekvens)	Effekt
fi Tekniset tiedot	Verkkoliitäntä (jännite – taajuus)	Teho
es Datos técnicos	Conexión eléctrica (tensión – frecuencia)	Potencia
pt Dados técnicos	Ligação elétrica (tensão – frequência)	Potência
el Τεχνικά χαρακτηριστικά	Ηλεκτρική σύνδεση (τάση – συχνότητα)	Απορροφούμενη ισχύς
tr Teknik Veriler	Elektrik Bağlantısı (Gerilim – Frekans)	Çektiği güç
pl Dane techniczne	Złącze elektryczne (napięcie – częstotliwość)	Moc
hu Műszaki adatok	Elektromos csatlakozás (feszültség – frekvencia)	Teljesítmény
ro Date tehnice	Conectare la sursa de alimentare (tensiune – frecvență)	Energie electrică
uk Технічні дані	Підключення до живлення (напруга – частота)	Потужність
bg Технически характеристики	Електрическо свързване (напрежение – честота)	Мощност
ru Технические характеристики	Параметры электропитания (напряжение – частота)	Мощность
kk Техникалық сипаттамалары	Електрлі желіге қосу (кернеу – жиілік)	Қыздыру қуаты
ar المواصفات الفنية	التوصيل بالكهرباء (الجهد – التردد)	القدرة
	220-240 V – 50/60 Hz 220-240 В – 50/60 Гц 240-220 فولت – 50 / 60 هرتز	2000-2400 W 2000-2400 Вт 2400-2000 وات



de Entsorgung

Entsorgen Sie die Verpackung umweltgerecht. Dieses Gerät ist entsprechend der europäischen Richtlinie 2012/19/EU über Elektro- und Elektronikaltgeräte (waste electrical and electronic equipment – WEEE) gekennzeichnet. Die Richtlinie gibt den Rahmen für eine EU-weit gültige Rücknahme und Verwertung der Altgeräte vor. Über aktuelle Entsorgungswege bitte beim Fachhändler informieren.

en Disposal

Dispose of packaging in an environmentally-friendly manner. This appliance is labelled in accordance with European Directive 2012/19/EU concerning used electrical and electronic appliances (waste electrical and electronic equipment – WEEE). The guideline determines the framework for the return and recycling of used appliances as applicable throughout the EU. Please ask your specialist retailer about current disposal facilities.

fr Mise au rebut

Éliminez l'emballage en respectant l'environnement. Cet appareil est marqué selon la directive européenne 2012/19/UE relative aux appareils électriques et électroniques usagés (waste electrical and electronic equipment – WEEE). La directive définit le cadre pour une reprise et une récupération des appareils usagés applicables dans les pays de la CE. S'informer auprès du revendeur sur la procédure actuelle de recyclage.

it Smaltimento

Si prega di smaltire le confezioni nel rispetto dell'ambiente. Questo apparecchio dispone di contrassegno ai sensi della direttiva europea 2012/19/UE in materia di apparecchi elettrici ed elettronici (waste electrical and electronic equipment – WEEE). Questa direttiva definisce le norme per la raccolta e il riciclaggio degli apparecchi dismessi valide su tutto il territorio dell'Unione Europea. Informarsi presso il rivenditore specializzato sulle attuali disposizioni per la rottamazione.

nl Afval

Gooi verpakkingsmateriaal op een milieuvriendelijke manier weg. Dit apparaat is gekenmerkt in overeenstemming met de Europese richtlijn 2012/19/EU betreffende afgedankte elektrische en elektronische apparatuur (waste electrical and electronic equipment – WEEE). De richtlijn geeft het kader aan voor de in de EU geldige terugname en verwerking van oude apparaten. Raadpleeg uw gespecialiseerde handelaar voor de geldende voorschriften inzake afvalverwijdering.

da Bortskaffelse

Emballagen skal bortskaffes på miljøvenlig vis. Dette apparat er klassificeret iht. det europæiske direktiv 2012/19/EU om affald af elektrisk- og elektronisk udstyr (waste electrical and electronic equipment – WEEE). Dette direktiv angiver rammerne for indlevering og recycling af kasserede apparater gældende for hele EU. Du kan få nærmere informationer om aktuelle muligheder for bortskaffelse i faghandlen.

no Avfallshåndtering

Vennligst kast innpakningsmaterialet på en miljø- og forskriftsmessig måte. Dette apparatet er klassifisert i henhold til det europeiske direktivet 2012/19/EU om avhending av elektrisk- og elektronisk utstyr (waste electrical and electronic equipment – WEEE). Direktivet angir rammene for innlevering og gjenvinning av innbytteprodukter. Faghandelen kan gi opplysninger om aktuelle avfallsmottak.

sv Återvinning

Kassera förpackningen på ett miljövänligt sätt. Denna enhet är märkt i enlighet med den europeiska direktivet 2012/19/EU om avfall som utgörs av eller innehåller elektroniska produkter (waste electrical and electronic equipment – WEEE). Direktivet anger ramarna för inom EU giltigt återtagande och korrekt återvinning av uttjänta enheter. Kontakta din faghandel om du vill ha ytterligare information.

fi Jätehuolto

Hävittä pakkaus ympäristöystävällisesti. Tämän laitteen merkintä perustuu käytettyjä sähkö- ja elektroniikkalaitteita (waste electrical and electronic equipment – WEEE) koskevaan direktiiviin 2012/19/EU. Tämä direktiivi määrittää käytettyjen laitteiden palautus- ja kierrätys-säännökset koko EU:n alueella. Tietoja oikeasta jätehuollosta saa myyjältä tai kunnalliselta jäteneuvojalta.

es Eliminación

Elimine el embalaje respetando el medio ambiente. Este aparato está marcado con el símbolo de cumplimiento con la Directiva Europea 2012/19/UE relativa a los aparatos eléctricos y electrónicos usados (Residuos de aparatos eléctricos y electrónicos RAEE). La directiva proporciona el marco general válido en todo el ámbito de la Unión Europea para la retirada y la reutilización de los residuos de los aparatos eléctricos y electrónicos. Infórmese sobre las vías de eliminación actuales en su distribuidor.

pt Eliminação do aparelho

Eliminar a embalagem de forma ecológica. Este aparelho está marcado em conformidade com a Directiva 2012/19/UE relativa aos resíduos de equipamentos eléctricos e electrónicos (waste electrical and electronic equipment – WEEE). A directiva estabelece o quadro para a criação de um sistema de recolha e valorização dos equipamentos usados válido em todos os Estados Membros da União Europeia. Contactar o revendedor especializado para mais informações.

el Απόσυρση

Απορρίψτε τη συσκευασία με τρόπο φιλικό προς το περιβάλλον. Αυτή η συσκευή χαρακτηρίζεται σύμφωνα με την ευρωπαϊκή οδηγία 2012/19/ΕΕ περί ηλεκτρικών και ηλεκτρονικών συσκευών (waste electrical and electronic equipment – WEEE). Η οδηγία προκαθορίζει τα πλαίσια για μια απόσυρση και αξιοποίηση των παλιών συσκευών με ισχύ σ' όλη την ΕΕ. Για τους τρόπους αποκομιδής που ισχύουν επί του παρόντος, θα σας ενημερώσει ο ειδικός έμπορος.

tr İmha edilmesi

Ambalajı çevre dostu bir şekilde elden çıkarın. Bu ürün 2012/19/EU sayılı Atık Elektrikli ve Elektronik Ekipmanlar Direktifi'ne göre etiketlenmiştir. Ulusal yönetmelik (Türkiye Resmî Gazetesi No:28300 Tarih: 22.05.2012) Avrupa genelinde geçerli olan, ürünlerin geri toplanması ve geri dönüştürülmesi ile ilgili yapıyı belirtir. Lütfen cihazı aldığınız mağazadan güncel imha etme yolları hakkında bilgi alınız.

pl Ekologiczna utylizacja

To urządzenie jest oznaczone zgodnie z Dyrektywą Europejską 2012/09/UE oraz polską Ustawą z dnia 29 lipca 2005 r. „O zużyтым sprzęcie elektrycznym i elektronicznym” (Dz.U. z 2005 r. Nr 180, poz. 1495) symbolem przekreślonego kontenera na odpady. Takie oznakowanie informuje, że sprzęt ten, po okresie jego użytkowania nie może być umieszczany łącznie z innymi odpadami pochodzącymi z gospodarstwa domowego. Użytkownik jest zobowiązany do oddania go prowadzącym zbieranie zużytego sprzętu elektrycznego i elektronicznego. Prowadzący zbieranie, w tym lokalne punkty zbiórki, sklepy oraz gminne jednostka, tworzą odpowiedni system umożliwiający oddanie tego sprzętu. Właściciewie postępowanie ze zużyтым sprzętem elektrycznym i elektronicznym przyczynia się do uniknięcia szkodliwych dla zdrowia ludzi i środowiska naturalnego konsekwencji, wynikających z obecności składników niebezpiecznych oraz niewłaściwego składowania i przetwarzania takiego sprzętu.

hu Ártalmatlanítás

A csomagolást környezetbarát módon ártalmatlanítsa. Ez a készülék az elhasznált villamoság és elektronikai készülékekről szóló 2012/19/EU irányelvnek megfelelő jelölést kapott. Ez az irányelv a már nem használt készülékeket visszavételének és hasznosításának EU-szerte érvényes kereteit határozza meg. A jelenleg használatos ártalmatlanítási módokról érdeklődjön a szakkereskedésben.

ro Aruncare la gunoi

Acest aparat este marcat corespunzător directivei europene 2012/19/CE în privința aparatelor electrice și electronice vechi (waste electrical and electronic equipment – WEEE). Directiva prescrie cadrul pentru o preluare înapoi, valabilă în întreaga UE, și valorificarea aparatelor vechi.

uk Утилізація

Цей прилад маркіровано згідно положень європейської Директиви 2012/19/EU стосовно електронних та електроприладів, що були у використанні (waste electrical and electronic equipment – WEEE). Директивою визначаються можливості, які є дійсними у межах Європейського союзу, щодо прийняття назад та утилізації бувших у використанні приладів. Про актуальні можливості для видалення можна дізнатися в спеціалізованому магазині.

bg Отвеждане на уреда като отпадък

Изхвърлете опаковката по екологосъобразен начин. Този уред е обозначен в съответствие с европейската директива 2012/19/EC за стари електрически и електронни уреди (waste electrical and electronic equipment – WEEE). Тази директива регламентира валидните в рамките на ЕС правила за приемане и използване на стари уреди. Моля информирайте се за актуалните начини за отвеждане при специализирания търговец.

ru Утилизация

Утилизируйте упаковку с использованием экологически безопасных методов. Данный прибор имеет отметку о соответствии европейским нормам 2012/19/EU утилизации электрических и электронных приборов (waste electrical and electronic equipment – WEEE). Данные нормы определяют действующие на территории Евросоюза правила возврата и утилизации старых приборов. Информацию об актуальных возможностях утилизации Вы можете получить в магазине, в котором Вы приобрели прибор.

kk Қоқысқа тастау

Орам материалдарын қоқысқа тастаудың экологиялық ережелерін сақтаңыз. Бұл құрылғы Электрлік және электрондық құрылғылар туралы 2012/19/EU Еуропалық Директивасына сай тиісті таңбамен белгіленген (waste electrical and electronic equipment – WEEE). Бұл директива құрамында ЕО аумағында қолданылатын қолданыстан шығарылған құрылғыларды өткізу және қоқысқа тастау туралы ұйғарымдар бар. Қоқысқа тастаудың нақты әдістері туралы ақпарат алу үшін сатушымен хабарласыңыз.

ar

التخلص من الجهاز
تخلص من عبوة الجهاز بأسلوب يدعم الحفاظ على البيئة. هذا الجهاز مطابق للمواصفة الأوربية 2012/19/19/المجموعة الاقتصادية الأوروبية الخاصة بالأجهزة الكهربائية والإلكترونية القديمة (waste electrical and electronic equipment – WEEE). وهذه المواصفة تحدد الإطار العام لقواعد تسري في جميع دول الاتحاد الأوربي بخصوص استعادة الأجهزة القديمة وإعادة استغلالها. قومي باستشارة موزعك المحلي لمعرفة أحدث الأنظمة المتبعة حاليا للتخلص من الأجهزة القديمة.

de Garantiebedingungen

Für dieses Gerät gelten die von unserer jeweils zuständigen Landesvertretung herausgegebenen Garantiebedingungen des Landes, in dem das Gerät gekauft wurde. Sie können die Garantiebedingungen jederzeit über Ihren Fachhändler, bei dem Sie das Gerät gekauft haben, oder direkt bei unserer Landesvertretung anfordern. Die Garantiebedingungen für Deutschland und die Adressen finden Sie auf den letzten vier Seiten dieses Heftes. Darüber hinaus sind die Garantiebedingungen auch im Internet unter der benannten Webadresse hinterlegt. Für die Inanspruchnahme von Garantieleistungen ist in jedem Fall die Vorlage des Kaufbeleges erforderlich.

Änderungen vorbehalten.

en Guarantee

The guarantee conditions for this appliance are as defined by our representative in the country in which it is sold. Details regarding these conditions can be obtained from the dealer from whom the appliance was purchased. The bill of sale or receipt must be produced when making any claim under the terms of this guarantee.

Changes reserved.

fr Garantie

Les conditions de garantie applicables sont celles publiées par notre distributeur dans le pays où a été effectué l'achat. Le revendeur chez qui vous vous êtes procuré l'appareil fournira les modalités de garantie sur simple demande de votre part. En cas de recours en garantie, veuillez toujours vous munir de la preuve d'achat.

Sous réserve de modifications.

it Condizioni di garanzia

Per questo apparecchio sono valide le condizioni di garanzia pubblicate dal nostro rappresentante nel paese di vendita. Il rivenditore, presso il quale è stato acquistato l'apparecchio, è sempre ben disposto a fornire a richiesta informazioni a proposito. Per l'esercizio del diritto di garanzia è comunque necessario presentare il documento di acquisto.

Con riserva di modifica.

nl Garantievoorwaarden

Voor dit apparaat gelden de garantievoorwaarden die worden uitgegeven door de vertegenwoordiging van ons bedrijf in het land van aankoop. De leverancier, bij wie u het apparaat heeft gekocht, geeft u hierover graag meer informatie. Om aanspraak te maken op de garantie heeft u altijd uw aankoopbewijs nodig.

Wijzigingen voorbehouden.

da Garantibetingelser

På dette apparat yder Siemens 2 års reklamationsret. Købsnota skal altid vedlægges ved indsendelse til reparation, hvis denne ønskes udført indenfor retten til reklamation. Medfølger købsnota ikke, vil reparationen altid blive udført mod beregning.

Indsendelse til reparation

Skulle Deres Siemens apparat gå i stykker, kan det indsendes til vort serviceværksted: BSH Hvidevarer A/S, Telegrafvej 4, 2750 Ballerup, tlf. 44 89 88 10.

Ret til ændringer forbeholdes.

no Garanti

For dette apparatet gjelder de garantibetingelser som er oppgitt av vår representant i de respektive land. Detaljer om disse garantibetingelsene får du ved å henvende deg til elektrohandelen der du har kjøpt apparatet. Ved krav i forbindelse med garantiytelser, er det i alle fall nødvendig å legge fram kvittering for kjøpet av apparatet.

Det tas forbehold om endringer.

sv Garantivillkor

I Sverige gäller av EHL antagna konsumentbestämmelser. Den fullständiga texten finns hos din handlare. Spar kvittot.

Rätt till ändringar förbehålls.

fi Takuu

Tälle laitteen ovat voimassa maahantuojaan myöntämät takuuehdot. Täydelliset takuuehdot saat myyntiliikkeeltä, josta olet ostanut laitteen. Takuutapauksessa on näytettävä ostokuitti.

Oikeus muutoksiin pidätetään.

es Condiciones de garantía

CONDICIONES DE GARANTIA PAE Siemens se compromete a reparar o reponer de forma gratuita durante un período de 24 meses, a partir de la fecha de compra por el usuario final, las piezas cuyo defecto o falta de funcionamiento obedezca a causas de fabricación, así como la mano de obra necesaria para su reparación, siempre y cuando el aparato sea llevado por el usuario al taller del Servicio Técnico Autorizado por Siemens. En el caso de que el usuario solicitara la visita del Técnico Autorizado a su domicilio para la reparación del aparato, estará obligado el usuario a pagar los gastos del desplazamiento. Esta garantía no incluye: lámparas, cristales, plásticos, ni piezas estéticas, reclamadas después del primer uso, ni averías producidas por causas ajenas a la fabricación o por uso no doméstico. Igualmente no están amparadas por esta garantía las averías o falta de funcionamiento producidas por causas no imputables al aparato (manejo inadecuado del mismo, limpiezas, voltajes e instalación incorrecta) o falta de seguimiento de las instrucciones de funcionamiento y mantenimiento que para cada aparato se incluyen en el folleto de instrucciones.

Para la efectividad de esta garantía es imprescindible acreditar por parte del usuario y ante el Servicio Autorizado de Siemens, la fecha de adquisición mediante el correspondiente FACTURA DE COMPRA que el usuario acompañará con el aparato cuando ante la eventualidad de una avería lo tenga que llevar al Taller Autorizado.

La intervención en el aparato por personal ajeno al Servicio Técnico Autorizado por Siemens, significa la pérdida de garantía. **GUARDE POR TANTO LA FACTURA DE COMPRA.**

Todos nuestros técnicos van provistos del correspondiente carnet avalado por ANFEL (Asociación Nacional de Fabricantes de Electrodomésticos) que le acredita como Servicio Autorizado de Siemens.

Reservado el derecho a cambios y modificaciones sin previo aviso.

pt Garantia

Para este aparelho vigoram as condições de garantia publicadas pelo nosso representante no país em que o mesmo for adquirido. O representante onde comprou o aparelho poderá dar-lhe mais pormenores sobre este assunto. Para a prestação de qualquer serviço dentro da garantia é, no entanto, necessária a apresentação do documento de compra do aparelho.

Salvo alterações técnicas.

el Όροι εγγύησης

1. Η Εγγύηση καλής λειτουργίας των προϊόντων μας παρέχεται για χρονικό διάστημα είκοσι τεσσάρων (24) μηνών από την ημερομηνία της πρώτης αγοράς που αναγράφεται στη θεωρημένη απόδειξη αγοράς. Για την παροχή της εγγύησης απαιτείται η επίδειξη της θεωρημένης απόδειξης αγοράς στην οποία αναγράφεται ο τύπος και το μοντέλο του προϊόντος.
2. Η εταιρεία μέσα στα ανωτέρω χρονικά όρια, σε περίπτωση πλημμελούς λειτουργίας της συσκευής, αναλαμβάνει την υποχρέωση της επαναφοράς της σε ομαλή λειτουργία και της αντικατάστασης κάθε τυχόν ελαττωματικού μέρους (πλην των αναλώσιμων και των ευπαθών, όπως τα γυάλινα, λαμπτήρες κλπ). Απαραίτητη προϋπόθεση για να ισχύει η εγγύηση είναι η μη λειτουργία της συσκευής να προέρχεται από την πολυμελή κατασκευή της και όχι επί παραδείγματι από κακή χρήση, λανθασμένη εγκατάσταση, μη τήρηση των οδηγιών χρήσης της συσκευής, ακατάλληλη συντήρηση από πρόσωπα μη εξουσιοδοτημένα από την BSH Οικιακές Συσκευές Α.Β.Ε. ή από εξωγενείς παράγοντες όπως διακοπές ηλεκτρικού ρεύματος ή διαφοροποίησης της τάσης κλπ.
3. Στην περίπτωση που το προϊόν δεν λειτουργεί σωστά λόγω της κατασκευής του και εφόσον η πλημμελής λειτουργία εκδηλώθηκε κατά την περίοδο εγγύησης, το Εξουσιοδοτημένο Σέρβις (η το εξουσιοδοτημένο συνεργείο) της BSH Οικιακές Συσκευές Α.Β.Ε. θα το επισκευάσει με σκοπό τη χρήση για την οποία κατασκευάστηκε, χωρίς να υπάρξει χρέωση για ανταλλακτικά ή την εργασία.

4. Δεν καλύπτονται από την εγγύηση οι χρεώσεις και οι κίνδυνοι που σχετίζονται με τη μεταφορά του προϊόντος προς επίσκεψη στον μεταπωλητή ή προς το Εξουσιοδοτημένο Σέρβις της BSH Οικιακές Συσκευές Α.Β.Ε.
5. Όλες οι επισκευές της εγγύησης πρέπει να γίνονται από το Εξουσιοδοτημένο Σέρβις (η το εξουσιοδοτημένο συνεργείο) της BSH Οικιακές Συσκευές Α.Β.Ε.
6. Η εγγύηση δεν καλύπτει κανένα προϊόν που χρησιμοποιείται πέραν των προδιαγραφών για τις οποίες κατασκευάστηκε (π.χ. οικιακή χρήση).
7. Η εγγύηση καλής λειτουργίας που παρέχεται από τον κατασκευαστή παύει αν αποκολληθούν, αλλοιωθούν ή τροποποιηθούν με οποιοδήποτε τρόπο οι ταινίες ασφαλείας ή οι ειδικές διακριτικές αυτοκόλλητες ετικέτες επί των οποίων αναγράφεται ο αριθμός σειράς ή η ημερομηνία αγοράς.
8. Η εγγύηση δεν καλύπτει:
 - Επισκευές, μετατροπές ή καθαρισμούς που έλαβαν χώρα σε κέντρο service μη εξουσιοδοτημένο από την BSH Οικιακές Συσκευές Α.Β.Ε.
 - Λάθος χρήση, υπερβολική χρήση, χειρισμό ή λειτουργία του προϊόντος κατά τρόπο μη σύμφωνο με τις οδηγίες που περιέχονται στα εγχειρίδια χρήσης και/ή στα σχετικά έγγραφα χρήσης, συμπεριλαμβανομένων της πλημμελούς φύλαξης της συσκευής, της πτώσης της συσκευής κλπ.
 - Προϊόντα με δυσανάγνωστο αριθμό σειράς.
 - Ζημιές που προκαλούνται ενδεικτικά από αστραπές, νερό ή υγρασία, φωτιά, πόλεμο, δημόσιες αναταραχές, λάθος τάσεις του δικτύου παροχής ρεύματος, ή οποιοδήποτε λόγο που είναι πέραν από τον έλεγχο του κατασκευαστή ή του εξουσιοδοτημένου συνεργείου.
9. Η εγγύηση που προσφέρεται παύει να ισχύει εφόσον η κυριότητα της συσκευής μεταβιβαστεί σε τρίτο πρόσωπο από τον αρχικό αγοραστή το όνομα του οποίου αναγράφεται στο παραστατικό αγοράς της συσκευής.
10. Αντικατάσταση της συσκευής γίνεται μόνο εφόσον δεν είναι δυνατή η επιδιόρθωση της κατόπιν πιστοποίησης της αδυναμίας επίσκεψης από το Εξουσιοδοτημένο Σέρβις (η το εξουσιοδοτημένο συνεργείο) της BSH Οικιακές Συσκευές Α.Β.Ε.
11. Η κάθε επισκευή ή η αντικατάσταση ελαττωματικού μέρους δεν παρατείνει τον χρόνο εγγύησης του προϊόντος.
12. Εξαρτήματα και υλικά που αντικαθίστανται κατά τη διάρκεια της εγγύησης επιστρέφονται στο συνεργείο.

Με επιφύλαξη για τις όποιες αλλαγές.

tr Garanti

Bu cihaz için, yurt dışındaki temsilciliklerimizden vermiş olduğumuz garanti şartları geçerlidir. Bu hususta daha detaylı bilgi almak için, cihazı satın aldığınız satıcıya baş vurunuz. Garanti süresi içerisinde bu garantiden yararlanabilmek için, cihazı satın aldığınızı gösteren fişi veya faturayı göstermeniz şarttır.

Değişiklik hakları mahfuzdur.

Makinenizi daha verimli kullanabilmeniz için:

- Bu cihazlar ev tipi kullanıma uygundur, endüstriyel (sanayi tipi) kullanıma uygun değildir.
- Cihazı sadece tip levhasındaki bilgilere uygun bir şekilde elektrik prizine bağlayıp çalıştırınız.
- Cihazınızı kullanmayacaksanız, düğmesinden kapatıp kaldırınız.

pl Gwarancja

Dla urządzenia obowiązują warunki gwarancji wydanej przez nasze przedstawicielstwo handlowe w kraju zakupu. Dokładne informacje otrzymacie Państwo w każdej chwili w punkcie handlowym, w którym dokonano zakupu urządzenia. W celu skorzystania z usług gwarancyjnych konieczne jest przedłożenie dowodu kupna urządzenia. Warunki gwarancji regulowane są odpowiednimi przepisami Kodeksu cywilnego oraz Rozporządzeniem Rady Ministrów z dnia 30.05.1995 roku „W sprawie szczególnych warunków zawierania i wykonywania umów rzeczy ruchomych z udziałem konsumentów”.

Zmiany zastrzeżone.

hu Garanciaiis feltételek

A garanciaiis feltételek a 15/2003. (IX.22.) számú kormányrendelet szabályozza. 72 órán belüli meghibásodás esetén a készüléket a kereskedő kicseréli. Ezután vevőszolgálatunk gondoskodik a lehető legrövidebb időn belüli javításról. A garanciaiis szolgáltatásokat a vásárlásnál kapott, szabályosan kitöltött garanciajeggyel lehet igénybevenni, amely minden egyéb garanciaiis feltételt is részletesen ismerteti. Minőségtanúsítás: A 2/1984. (111.10) BKM-IpM számú rendelete alapján, mint forgalmazó tanúsítjuk, hogy a készülék a vásárlási tájékoztatóban közzölt adatoknak megfelel.

A változtatások jogát fenntartjuk.

ro Condiții de garanție

Pentru acest aparat sunt valabile condițiile de garanție care au fost publicate de către reprezentanța competentă a țării din care a fost cumpărat aparatul. Puteți solicita oricând condițiile de garanție de la comerciantul dvs. de la care ați cumpărat aparatul, sau le puteți cere direct de la reprezentanța noastră din țară.

Firma își rezervă dreptul de a efectua modificări.

uk Умови гарантії

Стосовно цього приладу діють умови гарантії, щоб були опубліковані нашим компетентним представництвом в країні, в якій Ви придбали прилад. Ви можете в будь-який час одержати умови гарантії у спеціалізованому магазині, в якому Ви придбали прилад, або безпосередньо в нашому представництві у Вас в країні. Умови гарантії для Німеччини та адреси Ви знайдете на останніх чотирьох сторінках цієї брошури. Крім того, умови гарантії розміщені також і в Інтернеті за зазначеною адресою. Для користування гарантійними послугами необхідно в будь-якому випадку показати квитанцію про оплату.

Можливі зміни.

bg Гаранция

За този уред са валидни условията за гаранция, които са издадени от нашите представителства в съответната страна. Подробности ще Ви даде Вашия търговец, откъдето сте закупили уреда, по всяко време при запитване то Ваша страна. При използване на гаранцията на уреда е необходимо във всеки случай да представите бележката за покупката.

Запазваме си правото на промени.

ru Условия гарантийного обслуживания

Получить исчерпывающую информацию об условиях гарантийного обслуживания Вы можете в Вашем ближайшем авторизованном сервисном центре, или в сервисном центре от производителя ООО «БСХ Бытовая техника», или в сопроводительной документации.

Мы оставляем за собой право на внесение изменений.

kk Кепілдік

Осы құрылғының кепілдік шарттары біздің өкіл арқылы құрылғы сатылатын елде анықталады. Осы шарттарға қатысты толық мәліметтерді құрылғыны сатып алған делдалдан білуге болады. Есеп-шот немесе түбіртек осы кепілдік шарттары бойынша шағымданғанда көрсетіледі.

Өзгерістер сақталды.

ar

شروط الضمان

يتم تحديد شروط الضمان لهذا الجهاز من قبل ممثلنا في الدولة التي يتم فيها بيع الجهاز. يمكنك الحصول على تفاصيل هذه الشروط من قبل الموزع الذي اشترت منه الجهاز. يرجى إحضار فاتورة أو إيصال الشراء في حال أصاب جهازك أي طارئ يغطيه الضمان.

نحتفظ بحقنا في إجراء أية تعديلات.

Kundendienst – Customer Service

DE Deutschland, Germany

BSH Hausgeräte Service GmbH
Zentralwerkstatt für kleine
Hausgeräte
Trautskirchener Strasse 6-8
90431 Nürnberg
Online Auftragsstatus, Filterbeutel-
Konfigurator und viele weitere
Infos unter:
www.siemens-home.de

Reparaturservice, Ersatzteile &
Zubehör, Produkt-Informationen:
Tel.: 0911 70 440 044
[mailto:cp-servicecenter@
bshg.com](mailto:cp-servicecenter@bshg.com)
Wir sind an 365 Tagen rund um die Uhr
erreichbar..

AE United Arab Emirates, الإمارات العربية المتحدة

BSH Home Appliances FZE
Round About 13,
Plot Nr MO-0532A
Jebel Ali Free Zone – Dubai
Tel.: 04 881 4401
<mailto:service.uae@bshg.com>
www.siemens-home.com/ae

AL Republika e Shqiperise, Albania

ELEKTRO-SERVIS sh.p.k
Rr: "Ferit Xhajklo" Ish Markata
Pallati i ri perball Prokuroris se
Tirana
Tel.: 4 2278 130, 131
Fax: 4 2278 130
<mailto:info@elektro-servis.com>

AT Österreich, Austria

BSH Hausgeräte
Gesellschaft mbH
Werkskundendienst
für Hausgeräte
Quellenstrasse 2
1100 Wien
Tel.: 0810 550 522*
Fax: 01 605 75 51 212
[mailto:vie-stoerungsannahme@
bshg.com](mailto:vie-stoerungsannahme@bshg.com)
Hotline für Espresso-Geräte
zum Regionaltarif
Tel.: 0810 700 400*
www.siemens-home.at

*innerhalb Österreichs zum Regionaltarif

AU Australia

BSH Home Appliances Pty. Ltd.
7-9 Arco Lane
HEATHERTON, Victoria 3202
Tel.: 1300 368 339
<mailto:bshau-as@bshg.com>
www.siemens-home.com.au

BA Bosnia-Herzegovina, Bosna i Hercegovina

"HIGH" d.o.o.
Gradačanka 29b
71000 Sarajevo
Info-Line: 061 10 09 05
Fax: 033 21 35 13
<mailto:delicnanda@hotmail.com>

BE Belgique, België, Belgium

BSH Home Appliances S.A.
Avenue du Laerbeek 74
Laarbeeklaan 74
1090 Bruxelles – Brussel
Tel.: 070 222 142
Fax: 024 757 292
<mailto:bru-repairs@bshg.com>
www.siemens-home.be

BG Bulgaria

BSH Dompokinski Uredi
Bulgaria EOOD
115K Tsarigradsko Chausse Blvd.
European Trade Center Building,
5th floor
1784 Sofia
Tel.: 02 892 90 47
Fax: 02 878 79 72
[mailto:informacia.servis-bg@
bshg.com](mailto:informacia.servis-bg@bshg.com)
www.siemens-home.bg

BH Bahrain, مملكة البحرين

Khalaifat Est.
P.O. Box 5111
Manama
Tel.: 01 7400 553
<mailto:service@khalaifat.com>

BY Belarus, Беларусь

ООО "БСХ Бытовая техника"
тел.: 495 737 2962
<mailto:mok-kdhl@bshg.com>

CH Schweiz, Suisse, Svizzera, Switzerland

BSH Hausgeräte AG
Werkskundendienst für Hausgeräte
Fahrweidstrasse 80
8954 Geroldswil
[mailto:ch-info.hausgeraete@
bshg.com](mailto:ch-info.hausgeraete@bshg.com)
Service Tel.: 0848 840 040
Service Fax: 0848 840 041
<mailto:ch-reparatur@bshg.com>
Ersatzteile Tel.: 0848 880 080
Ersatzteile Fax: 0848 880 081
<mailto:ch-ersatzteil@bshg.com>
www.siemens-home.com

CY Cyprus, Κύπρος

BSH Ikiakes Syskeves-Service
39, Arh. Makaanou III Str.
2407 Egomi/Nikosia (Lefkosalia)
Tel.: 7777 8007
Fax: 022 65 81 28
[mailto:bsh.service.cyprus@
cytanet.com.cy](mailto:bsh.service.cyprus@cytanet.com.cy)

CZ Česká Republika, Czech Republic

BSH domácí spotřebiče s.r.o.
Firemní servis domácích
spotřebičů
Pekařská 10b
155 00 Praha 5
Tel.: 0251 095 546
Fax: 0251 095 549
www.siemens-home.com/cz

DK Danmark, Denmark

BSH Hvidevarer A/S
Telegrafvej 4
2750 Ballerup
Tel.: 44 89 89 85
Fax: 44 89 89 86
<mailto:BSH-Service.dk@BSHG.com>
www.siemens-home.dk

EE Eesti, Estonia

SIMSON OÜ
RAUA 55
10152 Tallinn
Tel.: 0627 8730
Fax: 0627 8733
<mailto:teenindus@simson.ee>

ELEKTRO-SERVIS sh.p.k

Kulla B Nr.223/1
Kodi Postar 1023
Tirana
Tel.: 4 227 4941
Fax: 4 227 0448
Cel: +355 069 60 45555
<mailto:info@expert-servis.al>

ES España, Spain

BSH Electrodomésticos
España S.A.
Servicio Oficial del Fabricante
Parque Empresarial PLAZA,
C/ Manfredonia, 6
50197 Zaragoza
Tel.: 902 118 821 o 976 305 714
Fax: 976 578 425
<mailto:CAU-Siemens@bshg.com>
www.siemens-home.es

FI Suomi, Finland

BSH Kodinkoneet Oy
Itälähdenkatu 18 A
PL 123
00201 Helsinki
Tel.: 0207 510 700
Fax: 0207 510 780
mailto:Siemens-Service-FI@
bshg.com

www.siemens-home.fi
Lankapuhelimesta 8,28 snt/puhelu
+ 7 snt/min (alv 24%)
Matkapuhelimesta 8,28 snt/puhelu
+ 17 snt/min (alv 24%)

FR France

BSH Electroménager S.A.S.
50 rue Ardoin – BP 47
93401 Saint-Ouen cedex
Service interventions à domicile:
01 40 10 12 00

Service Consommateurs:
0 892 698 110 (0,34 € TTC/mn)
mailto:soa-siemens-conso@
bshg.com

Service Pièces Détachées et
Accessoires:
0 892 698 009 (0,34 € TTC/mn)
mailto:soa-siemens-conso@
bshg.com
www.siemens-home.fr

GB Great Britain

BSH Home Appliances Ltd.
Grand Union House
Old Wolverton Road
Wolverton
Milton Keynes MK12 5PT
To arrange an engineer visit, to
order spare parts and accessories
or for product advice please visit:
www.siemens-home.co.uk
or call
Tel.: 0344 892 8999*

*Calls are charged at the basic rate, please
check with your telephone service provider
for exact charges

GR Greece, Ελλάς

BSH Ikiakes Siskevcs A.B.E.
Central Branch Service
17 km E.O. Athinon-Lamias &
Potamou 20
14564 Kifisia
Πανελλήνιο τηλέφωνο: 181 82
(Αστική χρέωση)
www.siemens-home.gr

HK Hong Kong, 香港

BSH Home Appliances Limited
Unit 1 & 2, 3rd Floor
North Block, Skyway House
3 Sham Mong Road
Tai Kok Tsui, Kowloon
Hong Kong
Tel.: 2565 6151
Fax: 2565 6681
mailto:siemens.hk.service@
bshg.com
www.siemens-home.com.hk

HR Hrvatska, Croatia

BSH kućni uređaji d.o.o.
Kneza Branimira 22
10000 Zagreb
Tel.: 01 640 36 09
Fax: 01 640 36 03
mailto:informacije.servis-hr@
bshg.com
www.siemens-home.com/hr

HU Magyarország, Hungary

BSH Háztartási Készülék
Kereskedelmi Kft.
Háztartási gépek márkaszervize
Királyhágó tér 8-9.
1126 Budapest

Hibabejelentés
Tel.: +361 489 5461
Fax: +361 201 8786
mailto:hibabejelentés@bsh.hu

Alkatrészrendelés
Tel.: +361 489 5463
Fax: +361 201 8786
mailto:alkatrészrendeles@bsh.hu
www.siemens-home.com/hu

IE Republic of Ireland

BSH Home Appliances Ltd.
Unit F4, Ballymount Drive
Ballymount Industrial Estate
Walkinstown
Dublin 12
Service Requests, Spares and
Accessories
Tel.: 01450 2655*
Fax: 01450 2520
www.siemens-home.com/ie
*0.03 € per minute at peak.
Off peak 0.0088 € per minute

IL Israel, ישראל

C/S/B/ Home Appliance Ltd.
1, Hamasger St.
North Industrial Park
Lod, 7129801
Tel.: 08 9777 222
Fax: 08 9777 245
mailto:csb-serv@csb-ltd.co.il
www.siemens-home.co.il

IN India, Bhārat, भारत

BSH Household Appliances
Mfg. Pvt. Ltd.
Arena House, 2nd Floor, Main Bldg.,
Plot No. 103, Road No. 12,
MIDC, Andheri East
Mumbai 400 093
Tel.: 022 6751 8080
www.siemens-home.com/in

IS Iceland

Smith & Norland hf.
Noatuni 4
105 Reykjavik
Tel.: 0520 3000
Fax: 0520 3011
www.sminor.is

IT Italia, Italy

BSH Elettrodomestici S.p.A.
Via. M. Nizzoli 1
20147 Milano (MI)
Numero verde 800 018346
mailto:info@
siemens-elettrodomestici.it
www.siemens-home.com/it

KZ Kazakhstan, Қазақстан

IP Turebekov Yerzhan
Nurmanovich
Jangeldina str. 15
Shimkent 160018
Tel.: 0252 31 00 06
mailto:evrika_kz@mail.ru

LB Lebanon, لبنان

Tehaco s.a.r.l
Boulevard Dora 4043 Beyrouth
P.O. Box 90449
Jdeideh 1202 2040
Tel.: 01 255 211
mailto:Info@Tehehi-Hana.com

LT Lietuva, Lithuania

Baltic Continent Ltd.
Lukšio g. 23
09132 Vilnius
Tel.: 05 274 1788
Fax: 05 274 1765
mailto:info@balticcontinent.lt
www.balticcontinent.lt

LU Luxembourg

BSH électroménagers S.A.
13-15, ZI Breedeweues
1259 Senningerberg
Tel.: 26349 300
Fax: 26349 315
mailto:
lux-service.electromenager@
bshg.com
www.siemens-home.com/lu

LV Latvia, Latvia

General Serviss Limited
Bullu street 70c
1067 Riga
Tel.: 07 42 41 37
mailto:bt@olimpeks.lv
Elkor Serviss
Brivibas gatve 201
1039 Riga
Tel.: 067 0705 20; -36
mailto:domoservice@elkor.lv
www.servisacentrs.lv

MD Moldova

S.R.L. „Rialto-Studio“
ул. Щусева 98
2012 Кишинев
тел./факс: 022 23 81 80

MK Macedonia, Македонија
GORENEC
Jane Sandanski 69 lok. 3
1000 Skopje
Tel.: 022 454 600
Mobil: 070 697 463
mailto:gorenac@yahoo.com

MT Malta
Aplan Limited
The Atrium
Mriehel by Pass
BKR3000 Birkirkara
Tel.: 025 495 122
Fax: 021 480 598
mailto:lapap@aplan.com.mt

NL Nederland, Netherlands
BSH Huishoudapparaten B.V.
Taurusavenue 36
2132 LS Hoofddorp

Storingsmelding:
Tel.: 088 424 4020
Fax: 088 424 4845
mailto:siemens-contactcenter@
bshg.com

Onderdelenverkoop:
Tel.: 088 424 4020
Fax: 088 424 4801
mailto:siemens-onderdelen@
bshg.com
www.siemens-home.nl

NO Norge, Norway
BSH Husholdningsapparater A/S
Grensesvingen 9
0661 Oslo
Tel.: 22 66 06 46
Fax: 22 66 05 55
mailto:Siemens-Service-NO@
bshg.com
www.siemens-home.no

NZ New Zealand
BSH Home Appliances Ltd.
Unit F 2, 4 Orbit Drive
Mairangi Bay
Auckland 0632
Tel.: 09 477 0492
Fax: 09 477 2647
mailto:bshnz-cs@bshg.com

PL Polska, Poland
BSH Sprzęt Gospodarstwa
Domowego sp. z o.o.
Al. Jerozolimskie 183
02-222 Warszawa
Centrala Serwisu:
Tel.: 801 191 534
Fax: 022 572 7709
mailto:Serwis.Fabryczny@
bshg.com
www.siemens-home.pl

PT Portugal
BSHP Electrodomésticos, Lda.
Rua Alto do Montijo, nº 15
2790-012 Carnaxide
Tel.: 21 4250 720
Fax: 214 250 701
mailto:
siemens.electrodomesticos.pt@
bshg.com
www.siemens-home.com/pt

RO România, Romania
BSH Electrocasnice srl.
Sos. Bucuresti-Ploiesti,
nr. 19-21, sect. 1
13682 Bucuresti
Tel.: 021 203 9748
Fax: 021 203 9733
mailto:service.romania@bshg.com
www.siemens-home.com/ro

RU Russia, Россия
ООО "БСХ Бытовая техника"
Сервис от производителя
Малая Калужская 19/1
119071 Москва
тел.: 495 737 2962
mailto:mok-kdhl@bshg.com
www.siemens-home.com

SE Sverige, Sweden
BSH Home Appliances AB
Landsvägen 32
169 29 Solna
Tel.: 0771 11 22 77 local rate
mailto:Siemens-Service-SE@
bshg.com
www.siemens-home.se

SG Singapore, 新加坡
BSH Home Appliances Pte. Ltd.
TECHPLACE I and
Mo Kio Avenue 10
Block 4012 #01-01
569628 Singapore
Tel.: 6751 5000
Fax: 6751 5005
mailto:bshsgp.service@bshg.com

SI Slovenija, Slovenia
BSH Hišni aparati d.o.o.
Litostrojska 48
1000 Ljubljana
Tel.: 01 583 07 00
Fax: 01 583 08 89
mailto:informacije.servis@
bshg.com
www.siemens-home.si

SK Slovensko, Slovakia
BSH domácí spotřebiče s.r.o.
Organizačná zložka Bratislava
Galvaniho 17/C
821 04 Bratislava
Tel.: 02 4445 2041
mailto:opravy@bshg.com
www.siemens-home.com/sk

TR Türkiye, Turkey
BSH Ev Aletleri Sanayi
ve Ticaret A.Ş.
Fatih Sultan Mehmet Mahallesi
Balkan Caddesi No: 51
34771 Ümraniye, İstanbul
Tel.: 0 216 444 6688*
Fax: 0 216 528 9188
mailto:careline.turkey@bshg.com
www.siemens-home.com/tr
*Çağrı merkezini sabit hatlardan
aramanın bedelli şehir içi ücretlendirme,
Çep telefonlarından ise kullanılan tarifeye
göre değişkenlik göstermektedir

UA Ukraine, Україна
ТОВ "БСХ Побутова Техніка"
тел.: 044 4902095
mailto:bsh-service.ua@bshg.com
www.siemens-home.com.ua

US United States of America
BSH Home Appliances Corporation
1901 Main Street, Suite 600
Irvine, CA, 92614
Tel.: 866 447 4363 toll-free
Fax: 949 437 7000
mailto:siemens-usa-questions@
bshg.com
www.siemens-home.com

XK Kosovo
NTP GAMA
Rruga Mag Prishtine-Ferizaj
70000 Ferizaj
Tel.: 0290 321 434
mailto:a_service@
gama-electronics.com

XS Srbija, Serbia
BSH Kućni aparati d.o.o.
Milutina Milankovića 11^a
11070 Novi Beograd
Tel.: 011 205 23 97
Fax: 011 205 23 89
mailto:informacije.servis-sr@
bshg.com
www.siemens-home.rs

ZA South Africa
BSH Home Appliances (Pty) Ltd.
15th Road Randjespark
Private Bag X36, Randjespark
1685 Midrand – Johannesburg
Tel.: 086 002 6724
Fax: 086 617 1780
mailto:applianceserviceza@
bshg.com
www.siemens-home.com

Garantiebedingungen

DEUTSCHLAND (DE)

Siemens Info Line

(Mo-Fr: 8.00-18.00 Uhr erreichbar)

Für Produktinformationen sowie Anwendungs- und Bedienungsfragen zu **kleinen Hausgeräten**:

Tel.: 0911 70 440 044 oder unter
siemens-info-line@bshg.com

Für dieses Gerät leisten wir Garantie gemäß nachstehenden Bedingungen:

Nur für Deutschland gültig!

1. Wir beheben unentgeltlich nach Maßgabe der folgenden Bedingungen (Nr. 2–6) Mängel am Gerät, die nachweislich auf einem Material- und/oder Herstellungsfehler beruhen, wenn sie uns unverzüglich nach Feststellung und innerhalb von 24 Monaten nach Lieferung an den Erstendabnehmer gemeldet werden. Zeigt sich der Mangel innerhalb von 6 Monaten ab Lieferung, wird vermutet, dass es sich um einen Material- oder Herstellungsfehler handelt.

2. Die Garantie erstreckt sich nicht auf leicht zerbrechliche Teile wie z. B. Glas oder Kunststoff bzw. Glühlampen.

Eine Garantiepflicht wird nicht ausgelöst durch geringfügige Abweichungen von der Soll-Beschaffenheit, die für Wert und Gebrauchstauglichkeit des Gerätes unerheblich sind, oder durch Schäden aus chemischen und elektrochemischen Einwirkungen von Wasser, sowie allgemein aus anomalen Umweltbedingungen oder sachfremden Betriebsbedingungen oder wenn das Gerät sonst mit ungeeigneten Stoffen in Berührung gekommen ist. Ebenso kann keine Garantie übernommen werden, wenn die Mängel am Gerät auf Transportschäden, die nicht von uns zu vertreten sind, nicht fachgerechte Installation und Montage, Fehlgebrauch, eine nicht haushaltsübliche Nutzung, mangelnde Pflege oder Nichtbeachtung von Bedienungs- oder Montagehinweisen zurückzuführen sind.

Der Garantieanspruch erlischt, wenn Reparaturen oder Eingriffe von Personen vorgenommen werden, die hierzu von uns nicht ermächtigt sind, oder wenn unsere Geräte mit Ersatzteilen, Ergänzungs- oder Zubehörteilen versehen werden, die keine Originalteile sind und dadurch ein Defekt verursacht wird.

3. Die Garantieleistung erfolgt in der Weise, dass mangelhafte Teile nach unserer Wahl unentgeltlich instandgesetzt oder durch einwandfreie Teile ersetzt werden.

Geräte, die zumutbar (z. B. im PKW) transportiert werden können, und für die unter Bezugnahme auf diese Garantie eine Garantieleistung beansprucht wird, sind unserer nächstgelegenen Kundendienststelle oder unserem Vertragskundendienst zu übergeben oder zuzusenden. Instandsetzungen am Aufstellungsort können nur für stationär betriebene (feststehende) Geräte verlangt werden.

Es ist jeweils der Kaufbeleg mit Kauf- und/oder Lieferdatum vorzulegen. Ersetzte Teile gehen in unser Eigentum über.

4. Sofern die Nachbesserung von uns abgelehnt wird oder fehlschlägt, wird innerhalb der oben genannten Garantiezeit auf Wunsch des Endabnehmers kostenfrei gleichwertiger Ersatz geliefert.

5. Garantieleistungen bewirken weder eine Verlängerung der Garantiefrist, noch setzen sie eine neue Garantiefrist in Lauf. Die Garantiefrist für eingebaute Ersatzteile endet mit der Garantiefrist für das ganze Gerät.

6. Weitergehende oder andere Ansprüche, insbesondere solche auf Ersatz außerhalb des Gerätes entstandener Schäden sind – soweit eine Haftung nicht zwingend gesetzlich angeordnet ist – ausgeschlossen.

Diese Garantiebedingungen gelten für in Deutschland gekaufte Geräte. Werden Geräte ins Ausland verbracht, die die technischen Voraussetzungen (z. B. Spannung, Frequenz, Gasarten, etc.) für das entsprechende Land aufweisen und die für die jeweiligen Klima- und Umweltbedingungen geeignet sind, gelten diese Garantiebedingungen auch, soweit wir in dem entsprechenden Land ein Kundendienstnetz haben. Für im Ausland gekaufte Geräte gelten die von unserer jeweils zuständigen Landesvertretung herausgegebenen Garantiebedingungen. Diese können Sie über Ihren Fachhändler, bei dem Sie das Gerät gekauft haben, oder direkt bei unserer Landesvertretung anfordern.

Beachten Sie unser weiteres Kundendienst-Angebot:

Auch nach Ablauf der Garantie stehen Ihnen unser Werkskundendienst und unsere Servicepartner zur Verfügung.

BSH Hausgeräte GmbH

Die BSH Gruppe ist eine Markenlizenznehmerin der Siemens AG

Carl-Wery-Straße 34
81739 München, GERMANY

Hergestellt von BSH Hausgeräte GmbH unter Markenlizenz der Siemens AG
Manufactured by BSH Hausgeräte GmbH under Trademark License of Siemens AG
Fabriqué par BSH Hausgeräte GmbH titulaire des droits d'utilisation de la marque Siemens AG
Prodotto da BSH Hausgeräte GmbH in quanto licenziatario del marchio di Siemens AG
Gefabriceerd door BSH Hausgeräte GmbH onder handelsmerklicentie van Siemens AG
Produceret af BSH Hausgeräte GmbH med varemærkelicens fra Siemens AG
Produsert av BSH Hausgeräte GmbH under Siemens AGs varemerkelisens
Tillverkas av BSH Hausgeräte GmbH under varumärkeslicens från Siemens AG
Valmistanut BSH Hausgeräte GmbH Siemens AG:n myöntämällä tavaramerkin käyttöluvalla
Fabricado por BSH Hausgeräte GmbH bajo licencia de marca de Siemens AG
Fabricado pela BSH Hausgeräte GmbH sob licença de marca comercial da Siemens AG
Κατασκευάζεται από την BSH Hausgeräte GmbH με άδεια εμπορικού σήματος της Siemens AG
BSH Ev Aletleri Sanayi ve Ticaret A.Ş. tarafından Siemens AG'nin Ticari Marka Lisansı ile üretilmiştir
Wyprodukowano przez BSH Hausgeräte GmbH na warunkach licencji na korzystanie ze znaku towarowego Siemens AG
Gyártó a BSH Hausgeräte GmbH, a Siemens AG védjegyhasználati engedélye alapján
Произведено от BSH Hausgeräte GmbH по лиценз на Siemens AG
Изготовлено ООО «БСХ Бытовые Приборы» под товарным знаком компании Сименс АГ
تم التصنيع بواسطة «الاسم القانوني لمجموعة بي إس إتش BSH Hausgeräte GmbH» وبحمل ترخيص العلامة التجارية سيمنز Siemens AG

BSH Hausgeräte GmbH
Carl-Wery-Straße 34
81739 München, GERMANY

Reparaturauftrag und Beratung bei Störungen

D 0911 70 440 044
A 0810 550 522
CH 0848 840 040

Die Kontaktdaten aller Länder finden Sie im
beiliegenden Kundendienst-Verzeichnis.

www.siemens-home.com



9001153468

(9510)