

SLQL0



- de** Gebrauchsanweisung Saugroboter
- en** Operating instructions Robot vacuum cleaner
- da** Kortbrugsanvisning Robotstøvsuger
- es** Instrucciones de uso abreviadas Robot aspirador
- fi** Pikakäyttöohje Robotti-imuri
- fr** Mode d'emploi abrégé Aspirateur robot
- it** Istruzioni brevi Aspirapolvere robot
- nl** Verkorte gebruiksaanwijzing robotstofzuiger
- no** Kort-bruksanvisning Robotstøvsuger
- pt** Instruções de utilização resumidas Robô de aspiração
- sv** Snabbinstruktion Robotdammsugare

de	5
en	37
da	72
es	82
fi	93
fr	104
it	115
nl	126
no	136
pt	146
sv	157

Sicherheitshinweise und Warnungen	5
Ihr Beitrag zum Umweltschutz	11
Gerätebeschreibung	12
Funktion und Eigenschaften des Saugroboters	14
Mitgeliefertes Zubehör	14
Vor dem Gebrauch	14
Gebrauch	16
Ein- und Ausschalten	16
Reinigung starten	16
Reinigung abschließen (Reinigungsstart von der Basisstation)	17
Reinigung abschließen (Reinigungsstart frei im Raum)	17
Reinigung manuell steuern	17
Reinigung unterbrechen	17
Manuell navigieren (ohne Reinigung)	18
Basisstation ansteuern	18
Betriebsmodi	18
Betriebsmodus wählen	18
Aktuellen Betriebsmodus beenden	19
Timer einstellen	19
Timer deaktivieren	20
Timer aktivieren/eingestellte Startzeit anzeigen	21
Akustische Signale deaktivieren	21
Maximale Überfahrtshöhe reduzieren	21
App „Scout RX2“	21
Videofunktion	22
Wartung	23
Staubbox leeren	23
Staubbox reinigen	24
Abluftfilter reinigen	24
Seitenbürsten reinigen	25
Bürstenwalze reinigen	25
Dichtlippen der Staubbox reinigen	26
Dichtlippen-Einheit der Staubbox austauschen	27
Vorderrad reinigen	27
Sensoren reinigen	27
Batterien der Fernbedienung austauschen	27
Akkumulator austauschen	28

de - Inhalt

Pflege	29
Aufbewahrung/Werkeinstellungen	30
Kundendienst	30
Kontakt bei Störungen	30
Garantie.....	30
Was tun, wenn	31
Fehlermeldungen	34
Technische Daten	35
Konformitätserklärung	35
Urheberrecht und Lizenzen	36

de - Sicherheitshinweise und Warnungen

Dieser Saugroboter entspricht den vorgeschriebenen Sicherheitsbestimmungen. Ein unsachgemäßer Gebrauch kann zu Schäden an Personen und Sachen führen.

Lesen Sie vor dem ersten Gebrauch des Saugroboters die Gebrauchsanweisung. Sie gibt wichtige Hinweise für Sicherheit, Gebrauch und Wartung des Saugroboters. Dadurch schützen Sie sich und andere und vermeiden Schäden.

Bewahren Sie die Gebrauchsanweisung auf und geben Sie diese an einen eventuellen Nachbesitzer weiter.

Schalten Sie den Saugroboter vor jeder Wartung, längeren Aufbewahrung, Pflege, Problembehebung und Fehlerbehebung aus. Drücken Sie dazu den Schalter **I/O** seitlich am Saugroboter auf Schalterstellung **0**. Verfahren Sie ebenso bei ungewöhnlichem Verhalten des Saugroboters.

Bestimmungsgemäße Verwendung

- ▶ Dieser Saugroboter ist dazu bestimmt, für die Bodenreinigung im Haushalt und in haushaltsähnlichen Umgebungen verwendet zu werden.
- ▶ Dieser Saugroboter ist nicht für den Gebrauch im Außenbereich bestimmt.
- ▶ Benutzen Sie den Saugroboter ausschließlich zum Aufsaugen von trockenem Sauggut. Alle anderen Anwendungsarten, Umbauten und Veränderungen sind unzulässig.
- ▶ Personen, die aufgrund ihrer physischen, sensorischen oder geistigen Fähigkeiten oder ihrer Unerfahrenheit oder Unkenntnis nicht in der Lage sind, den Saugroboter sicher zu bedienen, dürfen diesen Saugroboter nicht ohne Aufsicht oder Anweisung durch eine verantwortliche Person benutzen.

de - Sicherheitshinweise und Warnungen

Kinder im Haushalt

- ▶ Erstickungsgefahr! Kinder können sich beim Spielen in Verpackungsmaterial (z. B. Folien) einwickeln oder es sich über den Kopf ziehen und ersticken. Halten Sie Verpackungsmaterial von Kindern fern.
- ▶ Kinder unter acht Jahren müssen vom Saugroboter ferngehalten werden, es sei denn, sie werden ständig beaufsichtigt.
- ▶ Kinder ab acht Jahren dürfen den Saugroboter nur ohne Aufsicht bedienen, wenn ihnen der Saugroboter so erklärt wurde, dass sie diesen sicher bedienen können. Kinder müssen mögliche Gefahren einer falschen Bedienung erkennen und verstehen können.
- ▶ Kinder dürfen den Saugroboter nicht ohne Aufsicht reinigen oder warten.
- ▶ Beaufsichtigen Sie Kinder, die sich in der Nähe des Saugroboters aufhalten. Lassen Sie Kinder niemals mit dem Saugroboter spielen.
- ▶ Der Akkumulator und die Batterien der Fernbedienung dürfen nicht in Kinderhände gelangen.

Technische Sicherheit

- ▶ Der Robotsauger wird an 14,4 V betrieben.



Er ist ein Gerät der Schutzklasse III.

Er ist ein Gerät, bei dem der Schutz gegen elektrischen Schlag durch Anschluss an Sicherheitskleinspannung gegeben ist und in dem Spannungen, die höher als Sicherheitskleinspannung sind, nicht erzeugt werden. Die Ladung des Saugroboters erfolgt über ein Steckernetzteil der Schutzklasse II (Netzspannungsangabe).

- ▶ Kontrollieren Sie den Saugroboter und alle mitgelieferten Teile vor jeder Benutzung auf sichtbare Schäden. Nehmen Sie beschädigte Teile nicht in Betrieb.
- ▶ Die Netzsteckdose muss über eine Sicherung 16 A oder 10 A träge abgesichert sein.

de - Sicherheitshinweise und Warnungen

- ▶ Vergleichen Sie die Anschlussdaten auf dem Typenschild des Saugroboters und des Netzteils (Netzspannung und Frequenz) mit denen des Elektronetzes. Diese Daten müssen unbedingt übereinstimmen.
- ▶ Der zuverlässige und sichere Betrieb des Saugroboters ist nur dann gewährleistet, wenn die Basisstation am öffentlichen Stromnetz angeschlossen ist.
- ▶ Eine Reparatur des Saugroboters während der Garantiezeit darf nur von einem von Miele autorisierten Kundendienst ausgeführt werden, da sonst bei nachfolgenden Schäden kein Garantieanspruch besteht.
- ▶ Lassen Sie Reparaturen nur von einer von Miele autorisierten Fachkraft ausführen. Durch unsachgemäße Reparaturen können erhebliche Gefahren für den Benutzer entstehen.
- ▶ Achten Sie darauf, das Netzkabel nicht zu beschädigen, zu verbiegen oder zu verdrehen. Stellen Sie keine schweren Gegenstände darauf.
- ▶ Lassen Sie den Saugroboter nicht über Netzkabel und andere Kabel fahren.
- ▶ Benutzen Sie zum Laden des Akkumulators nur das mitgelieferte Zubehör (Adapter, Netzteil, Basisstation).
- ▶ Akkumulatoren und Batterien können auslaufen. Vermeiden Sie Augen- und Hautkontakt mit der ätzenden Flüssigkeit. Bei Kontakt mit Wasser ausspülen und medizinische Hilfe in Anspruch nehmen.
- ▶ Der Saugroboter ist zur Erkennung von Stufen und Absätzen mit Sensoren ausgestattet. Decken Sie diese Sensoren und die Kameras nicht ab und achten Sie darauf, dass die Funktion der Sensoren während der Fahrt nicht durch herumliegende Gegenstände behindert wird.

de - Sicherheitshinweise und Warnungen

- ▶ Kleben Sie keine Aufkleber auf die Vorderseite der Basisstation, hinter der sich ein Infrarotsender verbirgt. Stellen Sie keine Gegenstände davor.
- ▶ Tauchen Sie den Saugroboter und die mitgelieferten Teile niemals in Wasser. Reinigen Sie alle Teile nur trocken oder mit einem leicht feuchten Tuch.
- ▶ Lassen Sie den Saugroboter und die mitgelieferten Teile nicht fallen. Heruntergefallene oder beschädigte Teile dürfen aus Sicherheitsgründen nicht weiter benutzt werden.
- ▶ Nur bei Originalersatzteilen gewährleistet Miele, dass sie die Sicherheitsanforderungen erfüllen. Defekte Bauteile dürfen nur gegen solche ausgetauscht werden.

Sachgemäßer Gebrauch

- ▶ Benutzen Sie den Saugroboter nicht ohne Staubbox, Vorfilter und Abluftfilter.
- ▶ Heben Sie alle zerbrechlichen und leichten Gegenstände vom Boden auf und achten Sie darauf, dass sich der Saugroboter nicht in Kordeln, Gardinen, Fransen, Kabeln o. ä. verfangen kann.
- ▶ Haustiere müssen vom Saugroboter ferngehalten werden. Lassen Sie Haustiere auch nicht auf dem Saugroboter stehen oder sitzen.
- ▶ Treffen Sie geeignete Maßnahmen, um den Saugroboter vor tiefem Fall, z. B. von Galerien oder offenen Balkonen zu schützen. Versperren Sie dazu den Zugang, z. B. durch Aufstellen physischer Barrieren.
- ▶ Lassen Sie den Saugroboter keine brennenden oder glühenden Gegenstände, wie z. B. Zigaretten oder scheinbar erloschene Asche bzw. Kohle, aufsaugen. Benutzen Sie ihn nicht in der Nähe von offenen Kaminen.

de - Sicherheitshinweise und Warnungen

- ▶ Lassen Sie den Saugroboter keine Flüssigkeiten und keinen feuchten Schmutz aufsaugen. Lassen Sie feucht gereinigte oder schampunierte Teppiche und Teppichböden vor dem Absaugen vollständig trocknen.
- ▶ Lassen Sie den Saugroboter keinen Tonerstaub aufsaugen. Toner, der z. B. bei Druckern oder Kopiergeräten verwendet wird, kann elektrisch leitfähig sein.
- ▶ Lassen Sie den Saugroboter keine leicht entflammbaren oder explosiven Stoffe oder Gase aufsaugen und lassen Sie ihn nicht an Orten saugen, an denen solche Stoffe gelagert sind.
- ▶ Setzen oder legen Sie sich während der Reinigung nicht auf die zu saugende Fläche, damit lange Haare und locker getragene Kleidung nicht in die Nähe der Bürstenwalze und anderer sich bewegender Teile des Saugroboters kommen.

Umgang mit dem Akkumulator des Saugroboters und den Batterien der Fernbedienung

- ▶ Kontaktieren Sie den Kundendienst, bevor Sie den Akkumulator versenden.
- ▶ Lassen Sie den Akkumulator nicht fallen und werfen Sie ihn nicht. Ein heruntergefallener oder beschädigter Akkumulator darf aus Sicherheitsgründen nicht weiter benutzt werden.
- ▶ Bringen Sie den Akkumulator oder die Batterien nicht in Kontakt mit offenem Feuer oder sonstigen Wärmequellen. Erhitzen Sie den Akkumulator oder die Batterien nicht. Setzen Sie ihn/sie nicht direkter Sonneneinstrahlung aus.
- ▶ Nehmen Sie den Akkumulator nicht auseinander.
- ▶ Verursachen Sie keinen Kurzschluss des Akkumulators oder der Batterien, indem Sie die Kontakte versehentlich oder absichtlich brücken.
- ▶ Bringen Sie den Akkumulator oder die Batterien nicht mit Flüssigkeit in Berührung.

de - Sicherheitshinweise und Warnungen

- ▶ Laden Sie die Batterien der Fernbedienung niemals auf.
- ▶ Verwenden Sie den Akkumulator auf keinen Fall weiter, wenn sie bemerken, dass von ihm ein ungewöhnlicher Geruch ausgeht, Flüssigkeit austritt, er sich stark erhitzt oder dass er sich verfärbt oder verformt. Der Akkumulator ist umgehend zu entsorgen.
- ▶ Entsorgung des Akkumulators und der Batterien: Entnehmen Sie dem Saugroboter den Akkumulator und der Fernbedienung die Batterien. Isolieren Sie metallene Kontakte durch Abkleben mit Klebeband, um Kurzschlüsse zu vermeiden. Entsorgen Sie den Akkumulator und die Batterien über das kommunale Sammelsystem. Werfen Sie den Akkumulator und die Batterien nicht in den Hausmüll.

Zubehör

- ▶ Verwenden Sie nur Zubehör mit dem „ORIGINAL Miele“-Logo. Nur dafür kann der Hersteller die Sicherheit gewährleisten.

Miele haftet nicht für Schäden, die durch bestimmungswidrigen Gebrauch, falsche Bedienung und infolge von Nichtbeachtung der Sicherheitshinweise und Warnungen verursacht werden.

Entsorgung der Transportverpackung

Die Verpackung schützt das Gerät vor Transportschäden. Die Verpackungsmaterialien sind nach umweltverträglichen und entsorgungstechnischen Gesichtspunkten ausgewählt und deshalb recycelbar.

Das Rückführen der Verpackung in den Materialkreislauf spart Rohstoffe und verringert das Abfallaufkommen. Ihr Fachhändler nimmt die Verpackung zurück.

Entsorgung des Altgerätes

Elektro- und Elektronikgeräte enthalten vielfach wertvolle Materialien. Sie enthalten auch bestimmte Stoffe, Gemische und Bauteile, die für ihre Funktion und Sicherheit notwendig waren. Im Hausmüll sowie bei nicht sachgemäßer Behandlung können sie der menschlichen Gesundheit und der Umwelt schaden. Geben Sie Ihr Altgerät deshalb auf keinen Fall in den Hausmüll.



Nutzen Sie stattdessen die offiziellen, eingerichteten Sammel- und Rücknahmestellen zur Abgabe und Verwertung der Elektro- und Elektronikgeräte bei Kommune, Händler oder Miele. Für das Löschen etwaiger personenbezogener Daten auf dem zu entsorgenden Altgerät sind Sie gesetzmäßig eigenverantwortlich. Bitte sorgen Sie dafür, dass Ihr Altgerät bis zum Abtransport kindersicher aufbewahrt wird.

Rückgabe von Altbatterien und Altakkumulatoren

Elektro- und Elektronikgeräte enthalten vielfach Batterien und Akkumulatoren, die auch nach dem Gebrauch nicht in den Hausmüll dürfen. Sie sind gesetzlich verpflichtet, nicht vom Gerät fest umschlossene Altbatterien und Altakkumulatoren zu entnehmen und zu einer geeigneten Sammelstelle (z. B. Handelsgeschäft) zu bringen, wo sie unentgeltlich abgegeben werden können. Batterien und Akkumulatoren enthalten möglicherweise Stoffe, die der menschlichen Gesundheit und der Umwelt schaden können.

Die Kennzeichnung der Batterie bzw. des Akkumulators gibt weitere Hinweise. Die durchgestrichene Mülltonne bedeutet, dass Sie die Batterien und Akkumulatoren auf keinen Fall in den Hausmüll werfen dürfen. Ist die durchgestrichene Mülltonne mit einem oder mehreren der aufgeführten chemischen Zeichen gekennzeichnet, enthalten diese Blei (Pb), Cadmium (Cd) und/oder Quecksilber (Hg).



Altbatterien und Altakkumulatoren enthalten wichtige Rohstoffe und können wiederverwertet werden. Die getrennte Sammlung von Altbatterien und Altakkumulatoren erleichtert die Behandlung und das Recycling.

de - Gerätebeschreibung

Die Abbildungen A, B und C dieses Kapitels finden Sie auf den innenliegenden Ausklappseiten am Ende dieser Gebrauchsanweisung.

A - Saugroboter Ober- und Unterseite

- ① Anzeigefeld
- ② Anzeige WIFI
- ③ Anzeige Videofunktion (bei Scout RX2 Home Vision)
- ④ Anzeige Zeitmodus (am/pm)
- ⑤ Sensorfeld Start/Pause (▶||)
- ⑥ Kameras
- ⑦ Aufprallschutz
- ⑧ Schalter Ein/Aus (I/O)
- ⑨ Druckmulde zum Öffnen des Aufbewahrungsfaches
- ⑩ Sensorfeld Reinigungsmodus **Silent**
- ⑪ Sensorfeld Reinigungsmodus **Turbo**
- ⑫ Sensorfeld **Base**
- ⑬ Sensorfeld Reinigungsmodus **Spot**
- ⑭ Sensorfeld Standard-Reinigungsmodus **Auto**
- ⑮ Anzeige Timer
- ⑯ Anzeige Akkuladezustand
- ⑰ Seitenbürsten
- ⑱ Bürstenwalze
- ⑲ Vorderrad
- ⑳ Sensoren (Schutz vor Absturz)
- ㉑ Ladkontakte
- ㉒ Abdeckung der Bürstenwalze
- ㉓ Antriebsräder
- ㉔ Saugmund mit Dichtlippen-Einheit
- ㉕ Hinterrad

B - Basisstation und Fernbedienung

Basisstation

- ① Kabelaufwicklung
- ② Kabelführungen
- ③ Buchse für Stecker des Netzteils (in der Abbildung nicht sichtbar)
- ④ Ladekontakte

Fernbedienung

- ① Taste **Power** (Ein- und Ausschalten)
- ② Taste **Base** (Basisstation ansteuern)
- ③ Bestätigungstaste **OK** mit umliegenden Richtungstasten
- ④ Taste Start/Pause (▶||) (Reinigung starten/unterbrechen)
- ⑤ Taste **Mode** (Betriebsmodus wählen)
- ⑥ Taste **WIFI** (WLAN aktivieren/deaktivieren)
- ⑦ Taste **Clock** (Uhrzeit einstellen)
- ⑧ Taste **Timer** (Timer einstellen)
- ⑨ Taste **Mute** (Akustische Signale aktivieren/deaktivieren)
- ⑩ Taste **Climb** (Überfahrtshöhe reduzieren)
- ⑪ Batteriefach (Rückseite)

C - Staubbox

- ① Griff
- ② Reinigungswerkzeug mit Abstreifer
- ③ Taste des Abstreifers
- ④ Deckel
- ⑤ Entriegelungstasten für Deckel
- ⑥ Staubraum
- ⑦ Vorfilter
- ⑧ Abluftfilter
- ⑨ Abdeckung des Abluftfilterfachs

Funktion und Eigenschaften des Saugroboters

Der Saugroboter ist für die tägliche Reinigung von kurzflorigen Teppichen und Teppichböden sowie Hartböden geeignet.

Beachten Sie in erster Linie die Reinigungs- und Pflegeanweisung Ihres Bodenbelagherstellers.

Der Saugroboter ist mit Kameras und Sensoren ausgestattet. Es werden dauerhaft Raumpläne abgespeichert, außerdem der Grundriss der frei zugänglichen Fläche. So erstellt sich der Saugroboter einen effizienten Reinigungsplan der zu saugenden Flächen, die er selbstständig reinigt.

Mitteliefertes Zubehör

- Fernbedienung/zwei Batterien
- zwei Seitenbürsten
- Netzteil mit Stecker
- landesspezifischer Netzadapter
- Basisstation
- Magnetband

Vor dem Gebrauch

Die Abbildungen 1 - 10 dieses Kapitels finden Sie auf der letzten Ausklappseite am Ende dieser Gebrauchsanweisung.

Seitenbürsten einsetzen (Abb. 01)

- Legen Sie den Saugroboter mit der Unterseite nach oben auf eine ebene und saubere Fläche.

- Drücken Sie die beiden Seitenbürsten passgenau auf die dafür vorgesehenen Stifte, bis sie deutlich einrasten. Achten Sie dabei auf übereinstimmende Markierungen **L** und **R**.

Schutzfolien entfernen (Abb. 02)

- Entfernen Sie die Schutzfolie von der Basisstation und von der Oberfläche des Saugroboters.

Batterien in Fernbedienung einlegen (Abb. 03)

- Entnehmen Sie die Abdeckung des Batteriefachs.
- Setzen Sie die zwei beiliegenden Batterien ein. Achten Sie auf die Polarität.
- Schließen Sie die Abdeckung des Batteriefachs.

Saugroboter einschalten (Abb. 04)

- Drücken Sie den Schalter **I/O** seitlich am Saugroboter auf Schalterstellung **I**.

Im Display leuchtet die Anzeige Akkula-
dezustand. Nach ca. 60 Sekunden
schaltet der Saugroboter in Standby.
Der Saugroboter lässt sich durch
Drücken einer beliebigen Taste der
Fernbedienung oder eines der Sensor-
felder im Display wieder aktivieren.

Basisstation anschließen (Abb. 05 - 07)

- Stellen Sie die Basisstation in erreich-
barer Nähe einer Netzsteckdose auf
einen ebenen Untergrund an eine
freie Wand. Achten Sie darauf, dass
nach vorne ein barrierefreier Abstand

von mindestens 1,5 m und nach rechts und links von mindestens 0,5 m vorhanden ist (Abb. 05).

- Stecken Sie den Stecker des beliebigen Netzteils in die Buchse, die sich an der Rückseite der Basisstation befindet. Überschüssiges Kabel können Sie um die Kabelaufwicklung wickeln. Führen Sie das Kabel durch eine der beiden Kabelführungen (Abb. 06).
- Stecken Sie den landesspezifischen Netzadapter bis zum deutlichen Einrasten auf das Netzteil und anschließend in die ausgewählte Netzsteckdose (Abb. 07).

Akkumulator laden (Abb. 08)

Der Akkumulator ist im Auslieferungszustand nicht vollständig geladen. Vor dem ersten Gebrauch ist er bei eingeschaltetem Saugroboter (Schalter **I/O** auf **I**) vollständig aufzuladen.

Der Akkumulator kann auch bei ausgeschaltetem Saugroboter geladen werden (Schalter **I/O** auf **0**), dann allerdings ohne eine Reaktion der Anzeigen des Saugroboters.

- Setzen Sie den Saugroboter passend auf die Ladekontakte der angeschlossenen Basisstation.

Der Akkumulator wird geladen, im Display blinkt die Anzeige Akkuladestatus.

Der Ladevorgang dauert bis zu 150 Minuten beim Scout RX2 und bis zu 180 Minuten beim Scout RX2 Home Vision. Anschließend kann bis zu einer Stunde

mit dem Scout RX2 und bis zu zwei Stunden mit dem Scout RX2 Home Vision gesaugt werden.

Anzeige Akkuladestatus im Display

rot	Ladekapazität ca. 0% - 20%
orange	Ladekapazität ca. 20% - 50%
grün	Ladekapazität ca. 50% - 100%

Uhrzeit einstellen (Abb. 09)

Sie können zwischen dem 24-Stundensystem und dem im englischsprachigen Raum üblichen 12-Stundensystem am/pm wählen.

Nutzen Sie die Fernbedienung, um die Uhrzeit einzustellen.

- Drücken Sie kurz die Taste **Clock**.

Im Anzeigefeld erscheint **24h**.

- Drücken Sie die Taste **OK**, wenn Sie das 24-Stundensystem wünschen.
- Drücken Sie die Richtungstaste **+**, wenn Sie das 12-Stundensystem am/pm wünschen und bestätigen Sie die Anzeige **12h** mit **OK**.

Im Anzeigefeld blinkt die Stundenanzeige.

- Drücken Sie die Richtungstaste **+** oder **-**, um die aktuelle Stunde einzustellen.
- Drücken Sie die Taste **OK** zur Bestätigung Ihrer Wahl.

Im Anzeigefeld blinkt die Minutenanzeige.

- Drücken Sie die Richtungstaste + oder -, um die aktuelle Minute einzustellen.
- Drücken Sie die Taste **OK** zur Bestätigung Ihrer Wahl.

Möchten Sie die Uhrzeit ändern, so gehen Sie vor, wie zuvor beschrieben. Drücken Sie die Taste **Clock** dann aber drei Sekunden.

Saugbereich abgrenzen (Abb. 10)

Der Saugroboter hat eine Höhe von 85 mm. Gegenstände, unter denen gesaugt werden soll, sollten deshalb einen Mindestabstand von 87 mm zum Boden haben.

Gibt es einen Bereich, den der Saugroboter nicht erreichen soll, so können Sie diesen abgrenzen.

- Legen Sie das beiliegende Magnetband mit der Rille nach unten auf den Boden.

Der Saugroboter wird das Magnetband nicht überfahren.

Zur dauerhaften Befestigung liegen Klebestreifen bei. Weitere Magnetbänder sind im Miele Webshop nachkaufbar.

Gebrauch

Beobachten Sie den Saugroboter immer bei der ersten Reinigung in neuer Umgebung und bei Veränderungen in der Wohnung. So können Sie problematische Hindernisse erkennen, entfernen oder diesen Bereich mit Hilfe des Magnetbandes abgrenzen. Prüfen Sie außerdem, ob Stufen und Absätze sicher erkannt werden.

Ihr Saugroboter ist mit einem integrierten WLAN-Modul ausgerüstet. Über ein mobiles Endgerät (Tablet-PC oder Smartphone) können Sie sich Statusinformationen anzeigen lassen und Steuerbefehle ausführen.

Möchten Sie den Saugroboter über solch ein mobiles Endgerät bedienen, so lesen Sie dazu das Kapitel „App Scout RX2“.

Im weiteren Verlauf dieses Kapitels „Gebrauch“ wird die Bedienung des Saugroboters über die Fernbedienung und das Display beschrieben.

Ein- und Ausschalten



- Drücken Sie die Taste **Power** an der Fernbedienung oder ein beliebiges Sensorfeld im Display.

Reinigung starten

Es gibt zwei Möglichkeiten, die Reinigung zu starten.

Möglichkeit 1 (Fernbedienung)

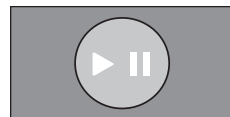

- Drücken Sie die Taste ▶||.

Möglichkeit 2 (Display)

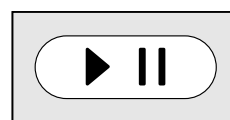

- Drücken Sie das Sensorfeld ▶||.

Die zu saugende Fläche wird gereinigt.

Der Saugroboter reinigt immer mindestens fünf Minuten, unabhängig von der Größe der zu saugenden Fläche.

Reinigung abschließen (Reinigungsstart von der Basisstation)

Der Saugroboter kehrt zur Basisstation zurück und lädt.

Der Saugroboter kehrt bei geringer Akkukapazität zur Basisstation zurück und lädt. Im Anzeigefeld erscheint **II**. Anschließend setzt der Saugroboter die Reinigung fort.

Reinigung abschließen (Reinigungsstart frei im Raum)

Der Saugroboter kehrt zum Startpunkt zurück und schaltet nach ca. 60 Sekunden in Standby.

Bei zu geringer Akkukapazität bleibt der Saugroboter stehen. Laden Sie ihn auf.

Reinigung manuell steuern

Möchten Sie einen Bereich des Raumes gezielt reinigen, so nutzen Sie dazu die Richtungstasten an der Fernbedienung.

- Halten Sie während der Reinigung eine der Richtungstasten gedrückt.

Der Saugroboter dreht sich in die gewünschte Richtung, bis Sie die Richtungstaste loslassen.



- Halten Sie die Richtungstaste + gedrückt.

Der Saugroboter fährt in die gewünschte Richtung und setzt dabei die Reinigung fort.

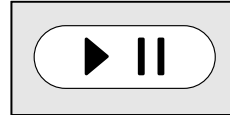

- Drücken Sie die Taste **▶||** an der Fernbedienung oder das Sensorfeld **▶||** im Display.

Die ursprünglich gestartete Reinigung wird fortgesetzt.

Reinigung unterbrechen



- Drücken Sie die Taste **▶||** an der Fernbedienung oder das Sensorfeld **▶||** im Display.

Der Saugroboter bleibt stehen.

Die Reinigung lässt sich durch erneutes Drücken der Taste oder des Sensorfelds fortsetzen.

Wenn Sie den Saugroboter während der Unterbrechung hochheben und an einer anderen Stelle wieder absetzen, so erscheint nach der Aktivierung **rLOC** im Anzeigefeld. Der Saugroboter dreht sich und vergleicht den neuen Standort mit seinem gespeicherten Kartenmaterial.

Gibt es eine Übereinstimmung, so startet der Saugroboter die Reinigung, spart dabei aber bereits gereinigte Flächen aus.

Gibt es keine Übereinstimmung, so bleibt der Saugroboter stehen.

Die Anzeige **rLOC** lässt sich durch mehrmaliges Drücken der Taste oder des Sensorfelds abbrechen.

Manuell navigieren (ohne Reinigung)

Möchten Sie einen Bereich des Raumes gezielt ansteuern, so nutzen Sie dazu die Richtungstasten an der Fernbedienung.

- Halten Sie eine der Richtungstasten gedrückt.

Der Saugroboter fährt in die gewünschte Richtung, ohne zu reinigen.

Der Saugroboter lässt sich nicht manuell zum Aufladen auf die Basisstation navigieren.

Basisstation ansteuern

(nur möglich bei Reinigungsstart von der Basisstation)

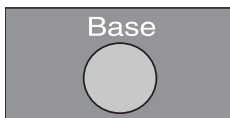

- Drücken Sie die Taste **Base** an der Fernbedienung oder das Sensorfeld **Base** im Display.

Der Saugroboter fährt zur Basisstation und lädt.

Betriebsmodi

Es gibt fünf unterschiedliche Betriebsmöglichkeiten.

Auto



Standard-Reinigung für normal verschmutzte Böden.

Spot



Gezielte Reinigung einer Fläche von ca. 1,8 x 1,8 m um den gewählten Startpunkt des Saugroboters herum.

Base



Ansteuern der Basisstation.

Turbo

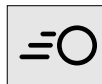

Reinigung leicht verschmutzter Böden bei verkürzter Reinigungsdauer.

Silent



Reinigung bei geringer Geräuschentwicklung.

Betriebsmodus wählen



- Drücken Sie die Taste **Power** an der Fernbedienung.

Es gibt zwei Möglichkeiten, den Betriebsmodus zu wählen.

Möglichkeit 1 (Fernbedienung)

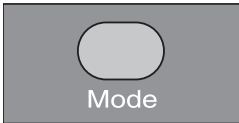

- Drücken Sie die Taste **Mode** so oft, bis im Display das Symbol des gewünschten Betriebsmodus leuchtet.



- Drücken Sie die Taste ▶||, um die Reinigung zu starten.

Möglichkeit 2 (Display)

- Drücken Sie das Sensorfeld des gewünschten Betriebsmodus.



- Drücken Sie das Sensorfeld ▶||, um die Reinigung zu starten.

Aktuellen Betriebsmodus beenden



- Drücken Sie die Taste **Power** an der Fernbedienung oder das Sensorfeld ▶|| im Display mindestens drei Sekunden.

Der Saugroboter schaltet nach ca. 60 Sekunden in Standby.

Durch erneutes Drücken der Taste **Power** können Sie den Saugroboter vor Ablauf der 60 Sekunden in Stand-by versetzen.

Der Saugroboter lässt sich durch Drücken einer beliebigen Taste der Fernbedienung oder eines der Sensorfelder im Display wieder aktivieren.

Timer einstellen

(nur möglich bei eingestellter Uhrzeit)

Möchten Sie den Saugroboter täglich zur gleichen Zeit starten, so können Sie die gewünschte Startzeit und den gewünschten Betriebsmodus speichern.

Sie können den Saugroboter auch bei Dunkelheit saugen lassen. Bedenken Sie jedoch, dass die Gründlichkeit der Reinigung etwas geringer ausfallen kann. Die Kameras benötigen Licht, um uneingeschränkt navigieren zu können.

Nutzen Sie die Fernbedienung, um den Timer einzustellen.

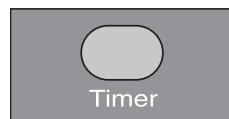

- Drücken Sie kurz die Taste **Timer**.

Im Display blinkt die Anzeige Timer ⌚, im Anzeigefeld blinkt die Stundenanzeige.



- Drücken Sie die Richtungstaste + oder -, um die gewünschte Stunde einzustellen.

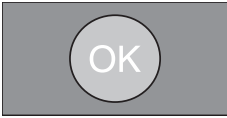

- Drücken Sie die Taste **OK** zur Bestätigung Ihrer Wahl.

Im Display blinkt die Anzeige Timer ⌚, im Anzeigefeld blinkt die Minutenanzeige.

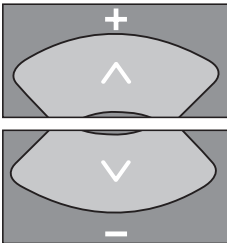

- Drücken Sie die Richtungstaste + oder -, um die gewünschte Minute einzustellen.



- Drücken Sie die Taste **OK** zur Bestätigung Ihrer Wahl.

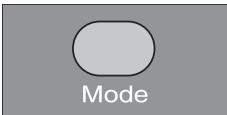

- Drücken Sie die Taste **Mode** so oft, bis im Display das Symbol des gewünschten Betriebsmodus blinkt.



- Drücken Sie die Taste **OK** zur Bestätigung Ihrer Wahl.

Im Display werden die Einstellungen noch ca. drei Sekunden angezeigt. Der Saugroboter wird täglich zur gewünschten Startzeit mit der Reinigung beginnen.

Leuchtet im Display die Anzeige Timer ⌚, so ist der Timer aktiviert.

Möchten Sie die Vorgaben ändern, so gehen Sie vor, wie zuvor beschrieben. Drücken Sie die Taste **Timer** dann aber drei Sekunden.

Tipp: Sie können bis zu sieben individuelle Kombinationen „Startzeit - Betriebsmodus“ speichern, wenn Sie den Timer über ein mobiles Endgerät einstellen, siehe Kapitel „App Scout RX2“.
Bedenken Sie, dass der Saugroboter immer den Speicherbefehlen folgt, die zuletzt eingestellt wurden, unabhängig davon, ob die Eingaben über die Fernbedienung oder über ein mobiles Endgerät erfolgten.

Timer deaktivieren

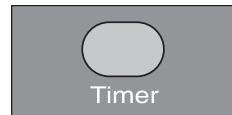

- Drücken Sie kurz die Taste **Timer** an der Fernbedienung.

Im Display erlischt die Anzeige Timer ⌚.

Timer aktivieren/eingestellte Startzeit anzeigen

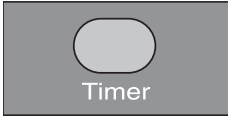

- Drücken Sie kurz die Taste **Timer** an der Fernbedienung.

Im Display leuchtet die Anzeige Timer ⌚ und im Anzeigefeld wird die eingestellte Startzeit kurz angezeigt. Der Saugroboter wird zur eingestellten Startzeit mit der Reinigung beginnen.

Akustische Signale deaktivieren

Werkseitig sind akustische Signale eingestellt. Sie können diese deaktivieren und wieder aktivieren.

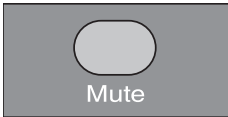

- Drücken Sie kurz die Taste **Mute** an der Fernbedienung.

Im Anzeigefeld erscheint kurz **OFF**.

Akustische Signale bei Fehlermeldungen lassen sich nicht deaktivieren.

Maximale Überfahrtshöhe reduzieren

Der Saugroboter ist werkseitig so eingestellt, dass er Höhen von bis zu 17 mm überwinden kann. So kann er Teppiche reinigen, Türschwellen überfahren u. ä.

Möchten Sie diese Höhe reduzieren (auf ca. 6 mm), um z. B. Stuhl-, Tisch- oder Lampenfüße zu schützen, so können Sie die werkseitige Einstellung deaktivieren.

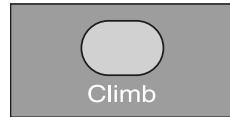

- Drücken Sie kurz die Taste **Climb** an der Fernbedienung.

Im Anzeigefeld erscheint **LO**.

Möchten Sie die maximale Überfahrtshöhe von 17 mm wieder aktivieren, so drücken Sie erneut kurz die Taste **Climb**. Im Anzeigefeld erscheint **HI**.

App „Scout RX2“

WLAN

Über ein mobiles Endgerät (Tablet-PC oder Smartphone) können Sie sich Statusinformationen anzeigen lassen und Steuerbefehle ausführen.

Dazu ist der Saugroboter mit einem integrierten WLAN-Modul ausgestattet.

Bedenken Sie, dass beim Umgang mit vernetzten Geräten, trotz höchster Sicherheitsstandards der Hersteller, Restrisiken hinsichtlich der Datensicherheit für den Anwender bestehen. Deshalb bieten wir Ihnen die Möglichkeit, das WLAN-Modul aus dem Saugroboter zu entfernen. Die Beschreibung dazu finden Sie am Ende dieses Kapitels.

Stellen Sie sicher, dass in den Räumen, in denen der Saugroboter zum Einsatz kommt, das Signal Ihres WLAN-Netzwerkes mit ausreichender Signalstärke vorhanden ist.

Die App „Scout RX2“ erhalten Sie kostenlos im Apple App Store oder im Google Play Store.



- Laden Sie sich die App aus einem der App Stores herunter.

Vernetzungsfunktion am Saugroboter aktivieren

Um den Saugroboter mit Ihrem WLAN-Netzwerk zu verbinden, müssen Sie zuerst die Vernetzungsfunktion aktivieren. Werkseitig ist die Vernetzungsfunktion deaktiviert.

Es gibt zwei Möglichkeiten, die Vernetzungsfunktion zu aktivieren.

Möglichkeit 1 (Fernbedienung)



- Drücken Sie die Taste **WIFI**.

Im Display leuchtet die Anzeige WIFI .

Möglichkeit 2 (Display)



- Drücken Sie das Sensorfeld **Base** mindestens zwei Sekunden.

Im Display leuchtet die Anzeige WIFI .

- Starten Sie die App und legen Sie ein Miele Benutzerkonto an.

Sie können Ihr mobiles Endgerät direkt mit Ihrem Saugroboter verbinden oder sich über Ihr WLAN-Netzwerk damit verbinden.

- Folgen Sie der Benutzerführung der App.

Videofunktion

(bei Modellen Scout RX2 Home Vision, zu benutzen über die App „Scout RX2“)

Die Kamera vorne rechts am Saugroboter sendet Aufnahmen in Echtzeit verschlüsselt an das gewählte mobile Endgerät. Die Übertragungsqualität ist abhängig von der Geschwindigkeit Ihres Internetanschlusses zu Hause sowie Ihres mobilen Endgerätes.

Im Display blinkt die Anzeige Videofunktion rot, sobald Aufnahmen gesendet werden.

Es findet keine Videoaufzeichnung statt.

Wir empfehlen eine regelmäßige Reinigung der beiden Kameras mit einem weichen und trockenen Tuch.

WLAN-Modul entnehmen

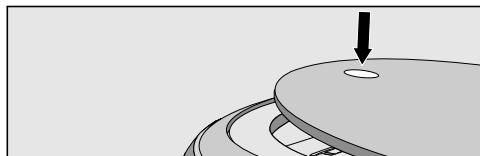

- Drücken Sie die Druckmulde oben am Saugroboter.

Der Deckel des Aufbewahrungsfaches öffnet sich.

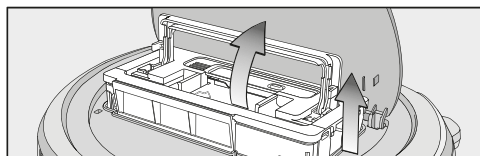

- Entriegeln Sie die Staubbox, indem Sie den Griff nach oben klappen.
- Entnehmen Sie die Staubbox.

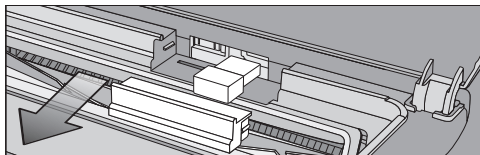

- Entfernen Sie die Klappe nach vorne.
- Entnehmen Sie das WLAN-Modul.
- Setzen Sie die Klappe wieder ein.

Wartung

⚠ Schalten Sie den Saugroboter vor jeder Wartung aus. Drücken Sie dazu den Schalter I/O seitlich am Saugroboter auf Schalterstellung 0.

Wir empfehlen Ihnen, Zubehörteile mit dem „ORIGINAL Miele“-Logo zu verwenden. Dann können Sie sicher sein, dass die Saugleistung des Saugroboters optimal ausgenutzt und das bestmögliche Reinigungsergebnis erreicht werden kann.

Bezugsquellen für Zubehörteile

Original Miele Zubehörteile können Sie über den Miele Webshop, den Miele Kundendienst oder Ihren Miele Fachhändler beziehen.

Original Miele Zubehörteile erkennen Sie an dem „ORIGINAL Miele“-Logo auf der Verpackung.



Staubbox leeren

Leeren Sie die Staubbox nach jeder Benutzung des Saugroboters, um das bestmögliche Reinigungsergebnis zu erreichen.

Leeren Sie die Staubbox jedoch spätestens, wenn im Anzeigefeld „I_ I“ von unten nach oben durchlaufend erscheint.

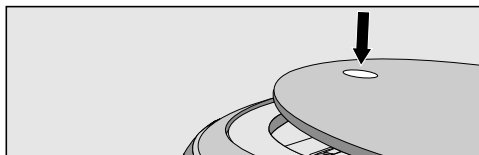

- Drücken Sie die Druckmulde oben am Saugroboter.

Der Deckel des Aufbewahrungsfaches öffnet sich.

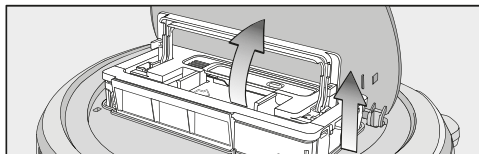

- Entriegeln Sie die Staubbox, indem Sie den Griff nach oben klappen.
- Entnehmen Sie die Staubbox.

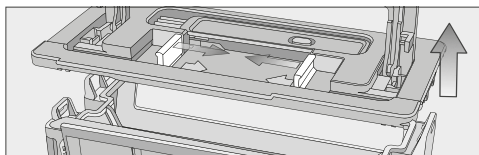

- Drücken Sie eine oder beide Entriegelungstasten in Pfeilrichtung und entnehmen Sie den Deckel der Staubbox.

- Leeren Sie die Staubbox.

Den Inhalt können Sie über den Hausmüll entsorgen, sofern er keinen im Hausmüll verbotenen Schmutz enthält.

- Setzen Sie den Deckel auf und schließen Sie die Staubbox bis zum deutlichen Einrasten.
- Setzen Sie die Staubbox mit hochgeklapptem Griff in den Saugroboter und verriegeln Sie diese, indem Sie den Griff nach unten klappen.
- Schließen Sie den Deckel des Aufbewahrungsfaches und drücken Sie die Druckmulde, um ihn zu verriegeln.

Staubbox reinigen

Reinigen Sie die Staubbox bei Bedarf.

Im Deckel der Staubbox ist oben ein Reinigungswerkzeug untergebracht.

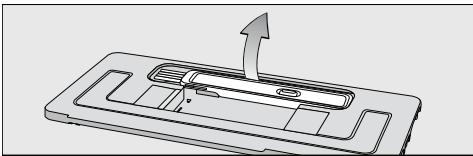

- Entnehmen Sie das Reinigungswerkzeug.

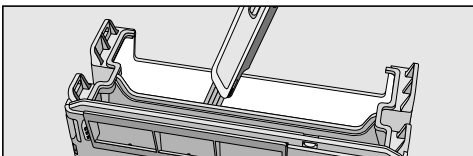

- Reinigen Sie die Staubbox und die Unterseite des Deckels mit dem Reinigungswerkzeug.

Abluftfilter reinigen

Reinigen Sie den Abluftfilter bei Bedarf.

Das Abluftfilterfach befindet sich an der Staubbox.

- Entnehmen Sie den Deckel der Staubbox.

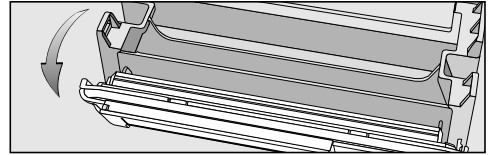

- Klappen Sie die Filtereinheit von der Staubbox ab.

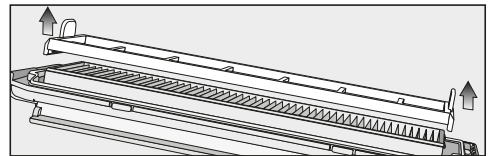

- Entnehmen Sie den Vorfilter und reinigen Sie ihn bei Bedarf mit dem Reinigungswerkzeug.

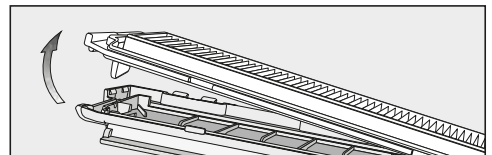

- Entriegeln Sie den Abluftfilter, entnehmen Sie ihn und reinigen Sie ihn mit dem Reinigungswerkzeug.
- Setzen Sie den Abluftfilter wieder in die Klappe ein.
- Setzen Sie den Vorfilter auf den Abluftfilter.

Die Filtereinheit ist komplett.

- Setzen Sie die Filtereinheit passgenau an und verriegeln Sie diese.

Tauschen Sie den Abluftfilter nach ca. sechs Monaten gegen einen neuen aus, um das bestmögliche Reinigungsergebnis zu erreichen.

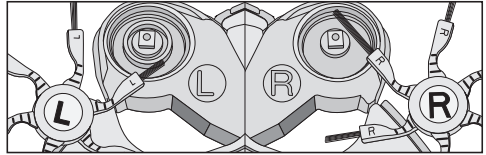

Seitenbürsten reinigen

Reinigen Sie die Seitenbürsten bei Bedarf und halten Sie dazu das Reinigungswerkzeug bereit, das oben im Deckel der Staubbox untergebracht ist.

- Legen Sie den Saugroboter mit der Unterseite nach oben auf eine ebene und saubere Fläche.

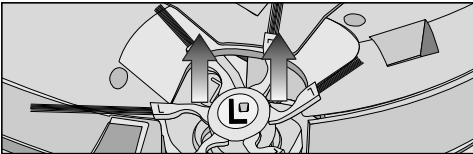

- Fassen Sie mit beiden Händen zwei gegenüberliegende elastische Seitenbürsten-Befestigungen und ziehen Sie diese nach oben ab.
- Entfernen Sie Fäden und Haare mit dem Abstreifer, der sich an der Unterseite des Reinigungswerkzeuges befindet.
- Halten Sie den Abstreifer über einen Abfallimer.

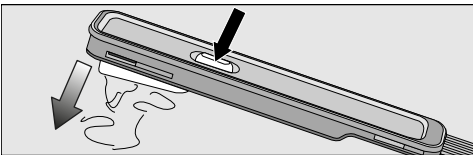

- Betätigen Sie mehrmals die Taste oben am Abstreifer, bis alle Fäden und Haare herausgefallen sind.

- Drücken Sie die beiden gereinigten Seitenbürsten passgenau auf die dafür vorgesehenen Stifte, bis sie deutlich einrasten. Achten Sie dabei auf übereinstimmende Markierungen **L** und **R**.

Tauschen Sie die Seitenbürsten nach ca. einem Jahr gegen neue aus, um das bestmögliche Reinigungsergebnis zu erreichen.

Bürstenwalze reinigen

Reinigen Sie die Bürstenwalze bei Bedarf und halten Sie dazu das Reinigungswerkzeug bereit, das oben im Deckel der Staubbox untergebracht ist.

- Legen Sie den Saugroboter mit der Unterseite nach oben auf eine ebene und saubere Fläche.



- Entnehmen Sie beide Seitenbürsten, siehe vorherige Beschreibung „Seitenbürsten reinigen“.

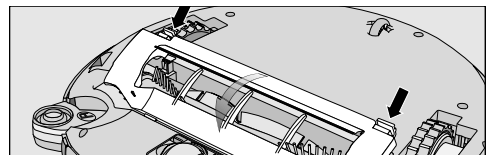

- Entriegeln Sie die Abdeckung der Bürstenwalze und entnehmen Sie die Abdeckung.

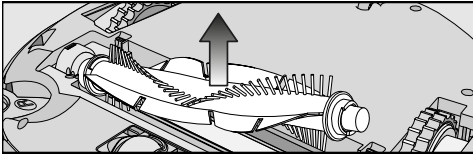

- Entnehmen Sie die Bürstenwalze.

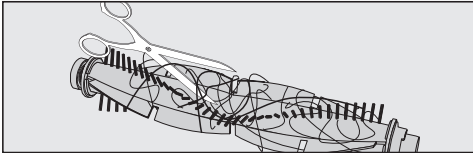

- Zerschneiden Sie Fäden und Haare, die sich um die Bürstenwalze gewickelt haben, mit einer Schere.

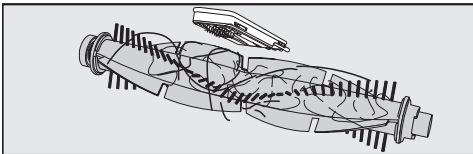

- Entfernen Sie die Fäden und Haare mit dem Abstreifer, der sich an der Unterseite des Reinigungswerkzeuges befindet.
- Halten Sie den Abstreifer über einen Abfalleimer.

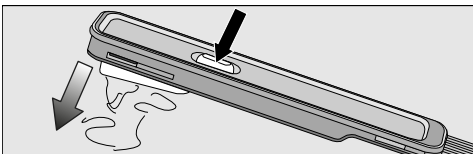

- Betätigen Sie mehrmals die Taste oben am Abstreifer, bis alle Fäden und Haare herausgefallen sind.

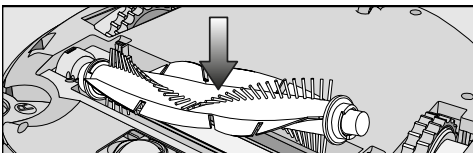

- Setzen Sie die Bürstenwalze wieder ein. Achten Sie dabei darauf, dass die Seite mit dem spitzen Ende in die passende Aufnahme gesteckt wird.

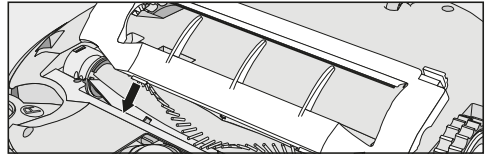

- Setzen Sie die Abdeckung der Bürstenwalze passgenau an und verriegeln Sie diese bis zum deutlichen Einrasten.

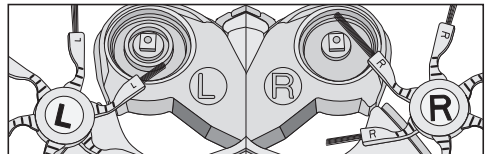

- Setzen Sie die beiden Seitenbürsten wieder ein, siehe vorherige Beschreibung „Seitenbürsten reinigen“.

Tauschen Sie die Bürstenwalze nach ca. einem Jahr gegen eine neue aus, um das bestmögliche Reinigungsergebnis zu erreichen.

Dichtlippen der Staubbox reinigen

Reinigen Sie die Dichtlippen an der Unterseite der Staubbox bei Bedarf.

- Legen Sie den Saugroboter mit der Unterseite nach oben auf eine ebene und saubere Fläche.

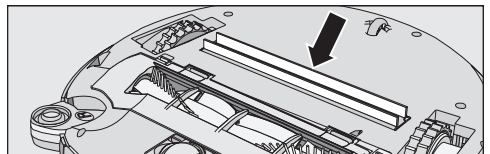

- Reinigen Sie die Dichtlippen mit einem feuchten Tuch.

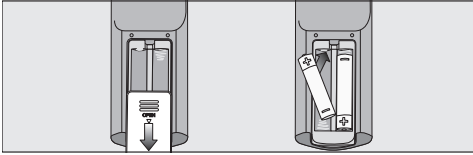

- Entnehmen Sie die Abdeckung des Batteriefachs.
- Tauschen Sie die Batterien aus. Achten Sie auf die Polarität.
- Schließen Sie die Abdeckung des Batteriefachs.
- Beachten Sie die speziellen Hinweise zum Umgang mit Batterien und ihrer Entsorgung in den Kapiteln „Sicherheitshinweise und Warnungen“ und „Ihr Beitrag zum Umweltschutz“ vorne in dieser Gebrauchsanweisung.

Akkumulator austauschen

Halten Sie dazu einen Original Miele Lithium-Ionen-Akkumulator bereit:

- YCR-M05 für Scout RX2
- YCR-MT12 für Scout RX2 Home Vision

Das Akkufach befindet sich im Aufbewahrungsfach des Saugroboters.

- Entnehmen Sie die Staubbox.

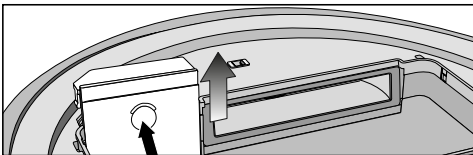

- Öffnen Sie das Akkufach, indem Sie die Abdeckung nach oben entriegeln.

Scout RX2 (YCR-M05)

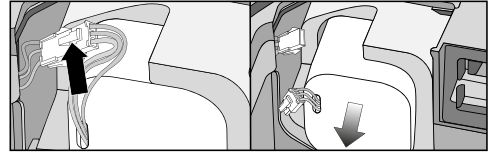

- Ziehen Sie vorsichtig an den Kabeln, so dass die Steckerverbindung aus der Aufnahme gezogen wird.
- Drücken Sie die Rastnase an der Steckerverbindung, um den Stecker zu lösen.
- Entnehmen Sie den Akkumulator.

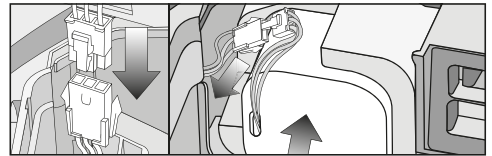

- Stecken Sie den Stecker des neuen Akkumulators bis zum deutlichen Einrasten in das Gegenstück.
- Setzen Sie den Akkumulator vorsichtig und positioniert ein (siehe rechter Bildausschnitt).
- Verstauen Sie die Steckerverbindung seitlich in der Aufnahme.

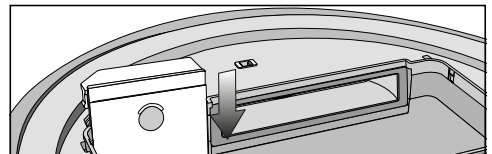

- Setzen Sie die Abdeckung des Akkufachs passgenau an und schließen Sie dieses bis zum deutlichen Einrasten.
- Beachten Sie die speziellen Hinweise zum Umgang mit dem alten Akkumulator und seiner Entsorgung in den Kapiteln „Sicherheitshinweise und

Warnungen“ und „Ihr Beitrag zum Umweltschutz“ vorne in dieser Gebrauchsanweisung.

Scout RX2 Home Vision (YCR-MT12)

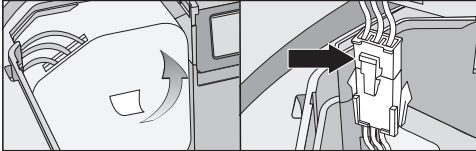

- Entnehmen Sie den Akkumulator vorsichtig, bis die Steckerverbindung freigelegt ist.
- Drücken Sie die Rastnase an der Steckerverbindung, um den Stecker zu lösen.



- Stecken Sie den Stecker des neuen Akkumulators bis zum deutlichen Einrasten in das Gegenstück.
- Verstauen Sie die Steckerverbindung in der seitlichen Aussparung.
- Setzen Sie den Akkumulator vorsichtig und positioniert ein (siehe rechter Bildausschnitt).

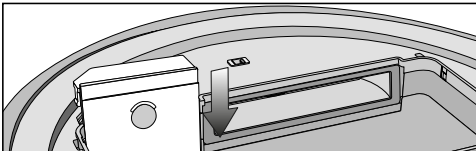

- Setzen Sie die Abdeckung des Akkufachs passgenau an und schließen Sie dieses bis zum deutlichen Einrasten.

- Beachten Sie die speziellen Hinweise zum Umgang mit dem alten Akkumulator und seiner Entsorgung in den Kapiteln „Sicherheitshinweise und Warnungen“ und „Ihr Beitrag zum Umweltschutz“ vorne in dieser Gebrauchsanweisung.

Pflege

Saugroboter und Zubehörteile pflegen

⚠ Schalten Sie den Saugroboter vor jeder Pflege aus. Drücken Sie dazu den Schalter I/O seitlich am Saugroboter auf Schalterstellung 0.

Den Saugroboter und alle Zubehörteile aus Kunststoff können Sie mit einem handelsüblichen Kunststoffreiniger pflegen.

Statische Aufladungen können zu Staubansammlungen am Saugroboter führen. Entfernen Sie diese mit einem weichen und trockenen Tuch.

⚠ Verwenden Sie keine Scheuermittel, keine Glas- oder Allzweckreiniger und keine ölhaltigen Pflegemittel!

⚠ Tauchen Sie den Saugroboter und die mitgelieferten Teile niemals in Wasser!

Aufbewahrung/Werkeinstellungen

Aufbewahrung

⚠ Schalten Sie den Saugroboter vor jeder längeren Aufbewahrung aus. Drücken Sie dazu den Schalter **I/O** seitlich am Saugroboter auf Schalterstellung **0**.

Sollten Sie den Saugroboter für einen längeren Zeitraum nicht benötigen, so bewahren Sie ihn an einem gut belüfteten und kühlen Ort auf.

Lagern Sie den Saugroboter bei mittlerer Ladekapazität des Akkumulators, um ihn zu schonen (Anzeige Akkuladestatus im Display orange).

Werkeinstellungen

Sie können den Saugroboter in den Auslieferungszustand zurücksetzen. Halten Sie dazu die Fernbedienung bereit.

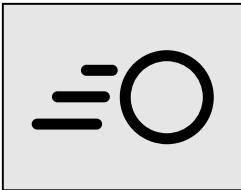
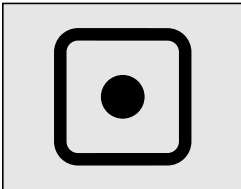

- Drücken Sie die Sensorfelder **Spot** und **Turbo** im Display gleichzeitig mindestens 5 Sekunden.

Im Anzeigefeld erscheint **r:St**.

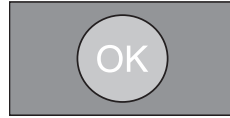

- Drücken Sie innerhalb der nächsten 2 Sekunden die Taste **OK** an der Fernbedienung so lange, bis im Anzeigefeld **F:tr** erscheint.

Der Saugroboter startet neu und der Auslieferungszustand ist wieder hergestellt.

Kundendienst

Kontakt bei Störungen

Bei Störungen, die Sie nicht selbst beheben können, benachrichtigen Sie Ihren Miele Fachhändler oder den Miele Kundendienst.

Die Telefonnummer des Miele Kundendienstes finden Sie am Ende dieses Dokumentes.

Garantie

Die Garantiezeit beträgt 2 Jahre.

Weitere Informationen zu den Garantiebedingungen in Ihrem Land erhalten Sie beim Miele Kundendienst.

Was tun, wenn ...

Sie können die meisten Störungen und Fehler, zu denen es im täglichen Betrieb kommen kann, selbst beheben. In vielen Fällen können Sie Zeit und Kosten sparen, da Sie nicht den Kundendienst rufen müssen.

Die nachfolgenden Tabellen sollen Ihnen dabei helfen, die Ursachen einer Störung oder eines Fehlers zu finden und zu beseitigen.

 Schalten Sie den Saugroboter vor jeder Problembehebung aus. Drücken Sie dazu den Schalter I/O seitlich am Saugroboter auf Schalterstellung 0.

Problem	Ursache und Behebung
Der Saugroboter schaltet sich aus, nachdem er über die Taste Power eingeschaltet wurde.	Der Akkumulator ist nicht ausreichend aufgeladen. <ul style="list-style-type: none"> ■ Setzen Sie den Saugroboter passend auf die Ladekontakte der angeschlossenen Basisstation.
Die Reinigungsleistung ist schlecht.	Die Staubbox ist voll. <ul style="list-style-type: none"> ■ Leeren und reinigen Sie die Staubbox.
	Die Bürstenwalze ist verschmutzt oder verschlissen. <ul style="list-style-type: none"> ■ Reinigen Sie die Bürstenwalze. ■ Tauschen Sie die Bürstenwalze aus.
	Die Dichtlippen der Staubbox sind verschmutzt oder verschlissen. <ul style="list-style-type: none"> ■ Reinigen Sie die Dichtlippen und den Saugkanal dazwischen. ■ Tauschen Sie die Dichtlippen-Einheit aus.
	Der Abluftfilter ist verschmutzt. <ul style="list-style-type: none"> ■ Reinigen Sie den Abluftfilter. ■ Tauschen Sie den Abluftfilter aus.
	Die Seitenbürsten sind verschlissen. <ul style="list-style-type: none"> ■ Tauschen Sie die Seitenbürsten aus.
Der Saugroboter lädt nicht.	Die Basisstation ist nicht ordnungsgemäß angeschlossen. <ul style="list-style-type: none"> ■ Schließen Sie die Basisstation exakt so an, wie in dieser Gebrauchsanweisung beschrieben, siehe Kapitel „Vor dem Gebrauch - Basisstation anschließen“.

Problem	Ursache und Behebung
Der Saugroboter kehrt nach der Reinigung nicht zur Basisstation zurück.	Die Reinigung wurde frei im Raum gestartet. ■ Der Saugroboter kehrt zum Startpunkt zurück.
	Dem Saugroboter fehlt Licht zur uneingeschränkten Navigation. ■ Sorgen Sie für ausreichend Beleuchtung.
	Die Basisstation ist nicht ordnungsgemäß angeschlossen. ■ Schließen Sie die Basisstation exakt so an, wie in dieser Gebrauchsanweisung beschrieben, siehe Kapitel „Vor dem Gebrauch - Basisstation anschließen“.
	Die Verbindung vom Infrarotsender der Basisstation zum Saugroboter ist unterbrochen. ■ Reinigen Sie die Vorderseite der Basisstation und die Vorderseite des Saugroboters vorsichtig mit einem weichen und trockenen Tuch und achten Sie darauf, dass keine Gegenstände die Verbindung stören.
	Hindernisse auf der zu reinigenden Fläche schränken die Navigation ein. ■ Beobachten Sie den Saugroboter während der Reinigung. ■ Entfernen Sie problematische Hindernisse. ■ Grenzen Sie einen problematischen Bereich mit dem Magnetband ab. ■ Reduzieren Sie die Überfahrtshöhe des Saugroboters, siehe Kapitel „Gebrauch - Maximale Überfahrtshöhe reduzieren“.

Problem	Ursache und Behebung
Der Saugroboter reagiert nicht.	Der Saugroboter ist ausgeschaltet. ■ Schalten Sie ihn ein (Schalter I/0 auf I).
	Die Batterien der Fernbedienung sind falsch eingelegt. ■ Achten Sie auf die Polarität.
	Die Batterien der Fernbedienung haben keine Kapazität mehr. ■ Tauschen Sie die Batterien aus.
	Die Verbindung vom Infrarotsender des Saugroboters zur Fernbedienung ist unterbrochen. ■ Reinigen Sie die Vorderseite des Saugroboters und die obere Seite der Fernbedienung vorsichtig mit einem weichen und trockenen Tuch und achten Sie darauf, dass keine Gegenstände die Verbindung stören.
	Die Fernbedienung ist zu nah am Saugroboter oder zu weit entfernt. ■ Passen Sie den Abstand an und richten Sie die Fernbedienung bei Benutzung auf den Saugroboter.

Fehlermeldungen

 Schalten Sie den Saugroboter vor jeder Fehlerbehebung aus. Drücken Sie dazu den Schalter I/O seitlich am Saugroboter auf Schalterstellung 0.

Fehlermeldungen werden in dem Anzeigefeld im Display angezeigt. Wenn dort „I_ _I“ von unten nach oben durchlaufend erscheint, so leeren und reinigen Sie die Staubbox.

Ihrem Saugroboter liegt ein Aufkleber bei, der alle Fehlermeldungen auflistet. Sie können den Aufkleber auf die Unterseite des Deckels des Aufbewahrungsfaches kleben.

Problem	Ursache und Behebung
F 1	Fehler „Rad abgehoben“ <ul style="list-style-type: none"> ■ Stellen Sie den Saugroboter auf einen ebenen Boden.
F 2	Fehler „Sensoren verschmutzt“ <ul style="list-style-type: none"> ■ Reinigen Sie die Sensoren. Diese Fehlermeldung wird auch angezeigt, wenn Sie den Saugroboter starten und sich dabei ein Absturzsensor über einem Abgrund befindet. Entfernen Sie den Saugroboter von der Absturzkante.
F 3	Fehler „Filter nicht erkannt“ <ul style="list-style-type: none"> ■ Setzen Sie die Staubbox mit eingesetztem Abluftfilter in den Saugroboter ein.
F 4	Fehler „Überlastung Antriebsräder“ <ul style="list-style-type: none"> ■ Prüfen Sie, ob sich Schmutz an den Antriebsrädern abgesetzt hat. Entfernen Sie Fäden und Haare. Diese Fehlermeldung wird auch angezeigt, wenn sich der Saugroboter festgefahren hat.
F 5	Fehler „Überlastung Bürsten“ <ul style="list-style-type: none"> ■ Prüfen Sie, ob sich Schmutz an der Bürstenwalze und den Seitenbürsten abgesetzt hat. Reinigen Sie die Bürstenwalze und die Seitenbürsten. Diese Fehlermeldung wird auch angezeigt, wenn sich Gegenstände im Saugroboter verfangen haben.
F 6	Fehler „Überlastung Gebläse“ <ul style="list-style-type: none"> ■ Leeren und reinigen Sie die Staubbox. Reinigen oder tauschen Sie den Abluftfilter.

Problem	Ursache und Behebung
F 7	Interner Systemfehler oder Fehler „Saugroboter außerhalb der zulässigen Umgebungstemperatur“ <ul style="list-style-type: none"> ■ Schalten Sie den Saugroboter aus und wieder ein (Schalter I/O).
F 8	Fehler „Vorderrad verschmutzt“ <ul style="list-style-type: none"> ■ Prüfen Sie, ob sich Schmutz an dem Vorderrad, der Abdeckung und der Mulde der Aufnahme abgesetzt hat. Entfernen Sie Fäden und Haare und reinigen Sie das Vorderrad, die Abdeckung und die Mulde.
Fehlermeldung nach Fehlerbehebung zurücksetzen	Es gibt folgende Möglichkeiten, die oben beschriebenen Fehlermeldungen zurückzusetzen
	– Schalten Sie den Saugroboter aus und wieder ein (Schalter I/O).
	– Drücken Sie die Taste Power an der Fernbedienung.
	– Drücken Sie das Sensorfeld ►II im Display des Saugroboters mindestens drei Sekunden.

Technische Daten

(für das WLAN-Modul)

Frequenzband 2,412 GHz – 2,472 GHz

Maximale Sendeleistung < 100 mW

Konformitätserklärung

Hiermit erklärt Miele, dass dieser Saugroboter der Richtlinie 2014/53/EU entspricht.

Der vollständige Text der EU-Konformitätserklärung ist unter einer der folgenden Internetadressen verfügbar:

- Produkte, Download, auf www.miele.de
- Service, Informationen anfordern, Gebrauchsanweisungen, auf www.miele.de/haushalt/informationsanforderung-385.htm durch Angabe des Produktnamens oder der Fabrikationsnummer

Urheberrecht und Lizenzen

Für die Bedienung und Steuerung des Saugroboters nutzt Miele Software.

Die urheberrechtlichen Befugnisse von Miele und weiterer betroffener Softwarelieferanten sind zu respektieren.

Miele und seine Lieferanten behalten sich jegliche Rechte an den Softwarekomponenten vor.

Insbesondere sind verboten:

- Vervielfältigung und Verbreitung.
- Erzeugung von Veränderungen und abgeleiteten Ständen.
- Dekompilierung, Rückwärtsentwicklung, Zerlegung und anderweitige Reduzierungen der Software.

In die Software sind auch unter GNU General Public License sowie unter weitere Open Source Lizenzen fallende Komponenten integriert.

Sie können eine Übersicht über die integrierten Open Source Komponenten nebst einer Kopie der jeweiligen Lizenz unter www.miele.com/device-software-licences erhalten.

Miele übergibt den Quellcode für alle Komponenten der unter der GNU General Public License und vergleichbaren Open Source Lizenzen lizenzierten Software.

Um einen solchen Quellcode zu erhalten, senden Sie eine E-Mail an info@miele.com.

Die detaillierte Anleitung zur Nutzung der Testmodi erhalten Sie über den Miele Kundendienst.

Warning and Safety instructions	39
Caring for the environment	45
Guide to the appliance	46
Functions and features of the robot vacuum cleaner	48
Accessories supplied	48
Preparing for use	48
Use	50
Switching on and off	50
Starting vacuuming	50
Finishing vacuuming if vacuuming started from the base station	51
Finishing vacuuming if vacuuming started from somewhere in the room	51
Vacuuming manually	51
Interrupting vacuuming	51
Manual navigation (without vacuuming)	52
Directing the robot vacuum cleaner to the base station	52
Operating modes	52
Select operating mode	52
To finish using the current operating mode	53
Setting the timer	53
Deactivating the timer	54
Activating the timer / displaying a set start time	54
Deactivating the acoustic signals	55
Reducing the maximum crossing over height	55
App “Scout RX2”	55
Video function	56
Maintenance	57
Emptying the dust box	57
Cleaning the dust box	58
Cleaning the exhaust filter	58
Cleaning the side brushes	58
Cleaning the roller brush	59
Cleaning the dust box seals	60
Replacing the dust box seal unit	60
Cleaning the front wheel	60
Cleaning the sensors	61
Replacing batteries in the remote control	61
Replacing the rechargeable battery	62

en - Contents

Cleaning and care	63
Storage/Factory default settings	63
Service	64
Contact in case of malfunction	64
Warranty	64
Problem solving guide	65
Error messages	68
Technical data	69
Conformity declaration	69
Copyright and licences	70
Electrical connection for the UK	71
Electrical connection AU, NZ	71

en - Warning and Safety instructions

This robot vacuum cleaner complies with all current local and national safety requirements. Incorrect use can, however, lead to personal injury and damage to property.

Please read the operating instructions before using the robot vacuum cleaner for the first time. They contain important information on the safety, use and maintenance of the robot vacuum cleaner. This prevents both personal injury and damage to the appliance.

Keep these operating instructions in a safe place and pass them on to any future owner.

Switch the robot vacuum cleaner off before any maintenance work and cleaning and if it is not going to be used for a longer period of time. It should also be switched off when dealing with problems. To do so press switch **I/O** on the side of the robot vacuum cleaner to the **O** position. The same should be done if you notice any unusual behaviour with your robot vacuum cleaner.

Correct application

- ▶ This robot vacuum cleaner is intended for cleaning flooring in domestic households and similar working and residential environments.
- ▶ The robot vacuum cleaner is not intended for outdoor use.
- ▶ The robot vacuum cleaner must only be used for domestic household purposes to vacuum dry floor surfaces. Any other usage, modification or alteration is not supported by the manufacturer and could be dangerous.
- ▶ The robot vacuum cleaner can only be used by people with reduced physical, sensory or mental capabilities, or lack of experience or knowledge, if they are supervised whilst using it or have been shown how to use it in a safe way and understand and recognise the consequences of incorrect operation.

en - Warning and Safety instructions

Safety with children

- ▶ Danger of suffocation. Packaging, e.g. plastic wrappings, must be kept out of the reach of babies and children. Whilst playing, children could become entangled in packaging or pull it over their head and suffocate.
- ▶ Children under 8 years of age must be kept away from the robot vacuum cleaner unless they are constantly supervised.
- ▶ Children 8 years and older may only use the robot vacuum cleaner unsupervised if they have been shown how to use it safely and recognise and understand the consequences of incorrect operation.
- ▶ Children must not be allowed to clean or maintain the robot vacuum cleaner unsupervised.
- ▶ Please supervise children in the vicinity of the robot vacuum cleaner and do not let them play with it.
- ▶ Keep the rechargeable battery and the batteries for the remote control out of the reach of children.

Technical safety

- ▶ The Robot vacuum cleaner operates at 14.4 V.



It is classified as a class III appliance.

This appliance is supplied by a safety extra-low voltage (SELV) power source where the voltage is low enough to protect users from the risk of electrical shock. A Class II plug-in power supply is used for supplying power to charge the robot vacuum cleaner.

- ▶ Before each use of the robot vacuum cleaner check both the vacuum cleaner and all of the accessories supplied with it for any visible signs of damage. Do not use a damaged appliance or damaged accessories.
- ▶ The mains electrical plug must be fitted with an appropriate fuse.

en - Warning and Safety instructions

- ▶ AUS/NZ: The mains electrical outlet must be fitted with an appropriate circuit breaker.
- ▶ Compare the connection data on the data plate of the robot vacuum cleaner and the power supply (voltage and frequency) with that of the mains electricity supply. This data must match exactly.
- ▶ Reliable and safe operation of this robot vacuum cleaner can only be assured if the base station has been connected to the mains electricity supply.
- ▶ While the robot vacuum cleaner is under warranty, repairs should only be undertaken by a Miele authorised service technician. Otherwise the warranty will be invalidated.
- ▶ Repairs should only be carried out by a Miele authorised service technician. Repairs and other work by unqualified persons can cause considerable danger to users.
- ▶ Make sure that the mains electrical cable is not damaged, bent or twisted. Do not place any heavy items on top of it.
- ▶ Do not let the robot vacuum cleaner travel over the mains cable or other cables.
- ▶ Only use the parts supplied for charging the rechargeable battery (adapter, power unit and base station).
- ▶ Batteries and rechargeable batteries will deplete over time. They can then leak corrosive fluids. Avoid contact with the eyes and skin. In the event of contact, rinse thoroughly with water and seek medical advice.
- ▶ AUS/NZ: To deal with leaking batteries, refer to the Safety Data Sheet (contact Miele to request a copy).
- ▶ The robot vacuum cleaner is fitted with sensors to detect steps and drops in height. Do not cover these sensors or the camera, and ensure that the function of the sensors is not hindered by obstacles whilst the cleaner is moving.

en - Warning and Safety instructions

- ▶ Do not attach any adhesive labels to the front of the base station as this conceals an infrared transmitter. Do not place any items in front of it.
- ▶ Do not immerse the robot vacuum cleaner or the parts supplied in water. Clean all parts with a dry or slightly damp cloth only.
- ▶ Do not drop the robot vacuum cleaner or any of the accessories supplied with it. Items that have been dropped or damaged should not be used for safety reasons.
- ▶ AUS/NZ: The robot vacuum cleaner must only be supplied at safety extra low voltage corresponding to the marking on the appliance.
- ▶ Miele can only guarantee the safety of the appliance when genuine original Miele replacement parts are used. Faulty components must only be replaced by Miele spare parts.

Correct use

- ▶ Do not use the robot vacuum cleaner without the dust box, pre-filter and exhaust filter fitted.
- ▶ Remove all breakable or lightweight items from the floor and make sure that the robot vacuum cleaner cannot become entangled in cords, curtains, fringes, cables or similar.
- ▶ Animals must be kept away from the robot vacuum cleaner. Do not allow animals to stand or sit on the robot vacuum cleaner.
- ▶ Take appropriate measures to prevent the robot vacuum cleaner falling down large drops, e.g. from galleries or balconies. This can be done, for instance, by setting up physical barriers.
- ▶ Do not use the robot vacuum cleaner to vacuum up anything which has been burning or is still glowing e.g. cigarettes, ashes or coal, whether glowing or apparently extinguished. Do not use it in the vicinity of a fireplace.

en - Warning and Safety instructions

- ▶ Do not use the robot vacuum cleaner to vacuum up any water, liquid or damp dirt. Wait until any freshly cleaned or shampooed carpets or floor coverings are completely dry before attempting to vacuum.
- ▶ Do not use the robot vacuum cleaner to vacuum toner dust. Toner, such as that used in printers and photocopiers, can conduct electricity.
- ▶ Do not use the robot vacuum cleaner to vacuum up any inflammable or combustible liquids or gases and do not use it in areas where such substances are stored.
- ▶ Exercise constant care, and do not sit or lie on the surface being cleaned whilst the vacuum cleaner is running. This is to prevent the risk of loosely fitting clothes or long hair coming into contact with the roller brush or other moving parts of the robot vacuum cleaner.

Handling the rechargeable battery and remote control batteries:

- ▶ Please contact Miele Service before sending the rechargeable battery.
- ▶ Do not drop or throw the rechargeable battery. For safety reasons do not continue to use a rechargeable battery which has been dropped or damaged.
- ▶ Keep the rechargeable battery or the batteries away from naked flames or other heat sources. Do not heat the rechargeable battery or batteries or place them in direct sunlight.
- ▶ Do not dismantle the rechargeable battery.
- ▶ Do not cause a short circuit by bridging the contacts of the rechargeable battery or the batteries, either unintentionally or deliberately.
- ▶ Do not allow the rechargeable battery or the batteries to come into contact with liquids.
- ▶ Do not attempt to recharge the remote control batteries.

en - Warning and Safety instructions

- ▶ Never continue to use the rechargeable battery if you notice an unusual smell from it, if liquid is leaking from it, it is significantly overheating or if it is discoloured or deformed. Dispose of the rechargeable battery immediately.
- ▶ Disposing of the batteries and the rechargeable battery: remove the rechargeable battery from the robot vacuum cleaner and the batteries from the remote control. Insulate the metal contacts with adhesive tape to prevent short circuits. Dispose of the batteries and the rechargeable battery in a municipal recycling facility. Dispose of the batteries and the rechargeable battery safely. Do not dispose of batteries or the rechargeable battery with normal household waste.
- ▶ The battery must be removed before the appliance is scrapped.

Accessories

- ▶ Only use genuine accessories with the “ORIGINAL Miele” logo on them. The manufacturer cannot otherwise guarantee the safety of the product.

Miele cannot be held liable for damage caused by incorrect use or operation or by non-compliance with these Warning and Safety instructions.

Disposal of the packing material

The packaging is designed to protect the appliance from damage during transportation. The packaging materials used are selected from materials which are environmentally friendly for disposal and should be recycled.

Recycling the packaging reduces the use of raw materials in the manufacturing process and also reduces the amount of waste in landfill sites.

Disposing of your old appliance

Electrical and electronic appliances often contain valuable materials. They also contain specific materials, compounds and components, which were essential for their correct function and safety. These could be hazardous to human health and to the environment if disposed of with your domestic waste or if handled incorrectly. Please do not, therefore, dispose of your old appliance with your household waste.



Please dispose of it at your local community waste collection / recycling centre for electrical and electronic appliances, or contact your dealer or Miele for advice. You are also responsible (by law, depending on country) for deleting any personal data that may be stored on the appliance being disposed of. Please ensure that your old appliance poses no risk to children while being stored prior to disposal.

Disposing of old batteries and rechargeable batteries

Some electrical and electronic appliances contain batteries and rechargeable batteries which, when depleted, must not be thrown away with your household waste. You are required by law (depending on country) to remove any removable batteries or rechargeable batteries and to dispose of them in a suitable recycling box for batteries. This service is free of charge. Batteries and rechargeable batteries contain substances which can damage human health and the environment.

Further instructions regarding disposal are given on batteries and rechargeable batteries. A bin with a line through it means that the battery or rechargeable battery must on no account be disposed of with your household waste. A bin with a line through it which also has one or several chemical symbols on it, indicates that the battery or rechargeable battery contains lead (Pb), cadmium (Cd) and/or mercury (Hg).



Old batteries and rechargeable batteries contain important raw materials which can be recycled. Disposing of batteries and rechargeable batteries separately makes them easier to handle and recycle.

en - Guide to the appliance

Illustrations A, B and C for this section are on the pull-out pages in the back of these operating instructions.

A – Robot vacuum cleaner top and bottom

- ① Indicator field
- ② WiFi indicator
- ③ Video function indicator (for Scout RX2 Home Vision)
- ④ Time mode indicator (am/pm)
- ⑤ Start/Pause sensor (▶||)
- ⑥ Cameras
- ⑦ Impact protection
- ⑧ On/Off switch (I/O)
- ⑨ Depression to open the storage compartment
- ⑩ **Silent** vacuuming mode sensor
- ⑪ **Turbo** vacuuming mode sensor
- ⑫ **Base** sensor
- ⑬ **Spot** vacuuming mode sensor
- ⑭ **Auto** standard vacuuming mode sensor
- ⑮ Timer indicator
- ⑯ Rechargeable battery status indicator
- ⑰ Side brushes
- ⑱ Roller brush
- ⑲ Front wheel
- ⑳ Sensors (toppling protection)
- ㉑ Charging contacts
- ㉒ Roller brush cover
- ㉓ Drive wheels
- ㉔ Suction nozzle with sealing lip unit
- ㉕ Back wheel

B – Base station and remote control

Base station

- ① Cable rewind
- ② Cable guides
- ③ Socket for the power supply plug (not visible in the illustration)
- ④ Charging contacts

Remote control

- ① **Power** button (switch on and off)
- ② **Base** button (direct vacuum cleaner to base station)
- ③ **OK** confirmation button with direction buttons around it
- ④ Start/Pause button (▶||) (start/interrupt vacuuming)
- ⑤ **Mode** button (for selecting operating mode)
- ⑥ **WIFI** button (activate/deactivate WiFi)
- ⑦ **Clock** button (set time of day)
- ⑧ **Timer** button (set the timer)
- ⑨ **Mute** button (activate/deactivate acoustic signals)
- ⑩ **Climb** button (reduce crossing over height)
- ⑪ Battery compartment (at the back)

C – Dust box

- ① Handle
- ② Cleaning tool with wiper
- ③ Wiper button
- ④ Lid
- ⑤ Release buttons for the lid
- ⑥ Dust compartment
- ⑦ Pre-filter
- ⑧ Exhaust filter
- ⑨ Exhaust filter compartment lid

Functions and features of the robot vacuum cleaner

The robot vacuum cleaner is suitable for the daily cleaning of short pile carpets and fitted carpets, as well as hard flooring.

Please observe the flooring manufacturer's cleaning and care instructions.

The robot vacuum cleaner is fitted with cameras and sensors. It continually saves room plans as well as information regarding areas it can access freely. The robot vacuum cleaner uses this data to create an efficient vacuuming plan of the surfaces to be vacuumed, which it can then vacuum autonomously.

Accessories supplied

- Remote control / two batteries
- Two side brushes
- Power supply unit with plug
- Country-specific power adapter
- Base station
- Magnetic strip

Preparing for use

Illustrations 1 - 10 for this section are on the last fold-out page at the end of these operating instructions.

Inserting the side brushes (Fig. 01)

- Place the robot vacuum cleaner upside down on a level, clean surface.

- Press the two side brushes carefully onto their pins until they audibly engage. Take care to comply with the markings **L** and **R**.

Removing the protective foil (Fig. 02)

- Remove the protective foil from the base station and from the top of the robot vacuum cleaner.

Placing the batteries in the remote control (Fig. 03)

- Remove the battery compartment cover.
- Insert the two batteries supplied. Take care with the polarity.
- Close the battery compartment cover.

Switching on the robot vacuum cleaner (Fig. 04)

- Press the **I/O** switch on the side of the robot vacuum cleaner to the **I** position.

The rechargeable battery status indicator lights up in the display. The robot vacuum cleaner will switch into standby after approx. 60 seconds. The robot vacuum cleaner is reactivated by pressing any button on the remote control or one of the sensor fields in the display.

Connecting the base station (Figs. 05 – 07)

- Place the base station on a level surface against a free wall within easy access of a power socket. Ensure that there is an obstacle-free distance of at least 1.5 m in front and 0.5 m to the right and left of the base station (Fig. 05).

- Insert the supplied power supply plug into the socket at the back of the base station. You can wind excess cable around the cable rewind. Guide the cable through one of the two cable runs (Fig. 06).
- Insert the country-specific power adapter into the power supply until it audibly engages and then plug it into the selected power socket (Fig. 07).

Charging the rechargeable battery (Fig. 08)

The rechargeable battery is supplied not fully charged. Before using for the first time, it must be fully charged while the robot vacuum cleaner is switched on (switch **I/O** to **I**).

The battery can also be charged when the robot vacuum cleaner is switched off (switch **I/O** to **0**). In this case, the vacuum cleaner indicators will not react.

- Connect the robot vacuum cleaner correctly to the charging contacts on the connected base station.

As the rechargeable battery charges, the status indicator flashes in the display.

The charging process takes up to 150 minutes for the Scout RX2 and up to 180 minutes for the Scout RX2 Home Vision.

You can then vacuum for up to one hour with the Scout RX2 and up to two hours with the Scout RX2 Home Vision.

Rechargeable battery status indicator in the display

Red	charged capacity approx. 0% - 20%
Orange	charged capacity approx. 20% - 50%
Green	charged capacity approx. 50% - 100%

Setting the time of day (Fig. 09)

You can choose between a 24 hour clock and a 12 hour am/pm clock.

Use the remote control to set the time of day.

- Briefly press the **Clock** button.

24h will appear in the display.

- Press the **OK** button if you want a 24 hour clock.
- Press the **+** button if you want a 12 hour am/pm clock and confirm **12h** with **OK**.

The hour display flashes in the indicator field.

- Press the **+** or **-** direction button to set the current hour.
- Press the **OK** button to confirm your selection.

The minute display flashes in the indicator field.

- Press the **+** or **-** direction button to set the current minutes.
- Press the **OK** button to confirm your selection.

If you want to alter the time of day, proceed as described above. Press the **Clock** button for three seconds.

Defining the area to be vacuumed (Fig. 10)

The robot vacuum cleaner is 85 mm high. Any items under which vacuuming is required should have a minimum clearance of 87 mm.

You can define any areas which the robot vacuum cleaner should not have access to.

- Place the magnetic strip supplied with the groove facing downwards on the floor.

The robot vacuum cleaner will not cross over the magnetic strip.

Adhesive strips are supplied for permanent fixing. Additional magnetic strips are available to order from the Miele webshop.

Use

Always observe the robot vacuum cleaner during the first cleaning session in a new environment and after making changes in your home. This way you will be able to detect and remove any problematic obstacles or section off the relevant areas with the magnetic strip. You must also check whether steps and drops in height are recognised properly.

Your robot vacuum cleaner is equipped with an integrated WiFi module. You can view status information or execute control commands using a mobile device (tablet PC or smartphone).

If you would like to control the robot vacuum cleaner using a mobile device, please read the section “App Scout RX2”.

Operation of the robot vacuum cleaner via remote control and the display is described later in this section.

Switching on and off



- Press the **Power** button on the remote control or any sensor on the display.

Starting vacuuming

There are two ways to start vacuuming.

Option 1 (Remote control)



- Press the ►|| button.

Option 2 (Display)



- Press the ►|| sensor.

The area to be vacuumed will be cleaned.

The robot vacuum cleaner always cleans for at least five minutes, regardless of the size of the surface to be vacuumed.

Finishing vacuuming if vacuuming started from the base station

The robot vacuum cleaner will return to the base station and recharge.

If the battery is low, the robot vacuum cleaner will return to the base station and recharge. **II** will appear in the indicator field. The robot vacuum cleaner will then carry on vacuuming.

Finishing vacuuming if vacuuming started from somewhere in the room

The robot vacuum cleaner will return to its starting point and switch into standby after approx. 60 seconds.

The robot vacuum cleaner will stand still when there is low battery capacity. You should then recharge it.

Vacuuming manually

You can use the direction buttons on the remote control to vacuum a particular area of the room.

- While the robot vacuum cleaner is vacuuming, press and hold one of the direction buttons.

The robot vacuum cleaner will turn in the desired direction until you let go of the direction button.



- Press and hold the + direction button.

The robot vacuum cleaner will travel in the desired direction and continue to vacuum.



- Press the ▶|| button on the remote control or the ▶|| sensor on the display.

The original vacuuming process will continue running.

Interrupting vacuuming



- Press the ▶|| button on the remote control or the ▶|| sensor on the display.

The robot vacuum cleaner stops.

Press the button or the sensor again to continue vacuuming.

If you lift the vacuum cleaner off the floor during a pause and then place it down somewhere else, **rLOC** will appear in the display when you activate it again. The robot vacuum will turn around and compare its new location with its saved map data.

If the data is compatible, the robot vacuum cleaner will start cleaning and not go over surfaces that have already been cleaned.

If the data is not compatible the robot

vacuum cleaner will not move.
rLOC in the display can only be cancelled by pressing the button or the sensor several times.

Manual navigation (without vacuuming)

You can use the direction buttons on the remote control to direct the robot vacuum cleaner to a specific area of the room.

- Press and hold one of the direction buttons.

The robot vacuum cleaner will travel in the desired direction without vacuuming.

You cannot direct the robot vacuum cleaner manually to the base station in order to recharge it.

Directing the robot vacuum cleaner to the base station

(only possible when vacuuming was started from the base station)

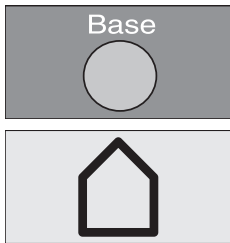

- Press the **Base** button on the remote control or the **Base** sensor on the display.

The robot vacuum cleaner will travel to the base station and recharge.

Operating modes

There are five different operating options.

Auto



Standard vacuuming for normally soiled flooring.

Spot

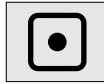

Targeted vacuuming of an area approx. 1.8 x 1.8 m around the selected starting point of the robot vacuum cleaner.

Base



Directing the robot vacuum cleaner to the base station.

Turbo

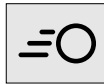

For vacuuming lightly soiled flooring with a short vacuuming duration.

Silent



Vacuuming with low noise development.

Select operating mode



- Press the **Power** button on the remote control.

There are two ways of selecting the operating mode.

Option 1 (Remote control)

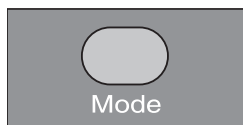

- Press the **Mode** button repeatedly until the symbol for the operating mode you want lights up in the display.



- Press the ▶|| button to start vacuuming.

Option 2 (Display)

- Press the sensor for the operating mode you want to use.



- Press the ▶|| sensor to start vacuuming.

To finish using the current operating mode



- Press the **Power** button on the remote control or the ▶|| sensor on the display for at least three seconds.

The robot vacuum cleaner will switch into standby after approx. 60 seconds.

You can switch the robot vacuum cleaner into standby before 60 seconds is up by pressing the **Power** button again.

The robot vacuum cleaner is reactivated by pressing any button on the remote control or one of the sensors in the display.

Setting the timer

(only possible if the clock has been set)

If you would like the robot vacuum cleaner to start at the same time every day, you can save the start time and the operating mode you want to memory.

The robot vacuum cleaner can also vacuum in the dark. However, please be aware that vacuuming may be less thorough. The cameras require light in order to navigate unobstructed.

Use the remote control to set the timer.

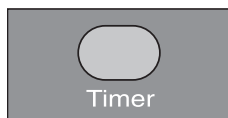

- Press the **Timer** button briefly.

The timer ⌚ indicator flashes in the display and the hour display flashes in the indicator field.



- Press the + or - direction button to set the hour you want.



- Press the **OK** button to confirm your selection.

The timer ⌚ indicator flashes in the display and the minute display flashes in the indicator field.



- Press the + or - direction button to set the minutes you want.



- Press the **OK** button to confirm your selection.

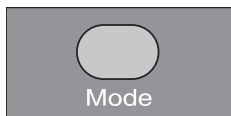

- Press the **Mode** button repeatedly until the symbol for the operating mode you want starts flashing in the display.



- Press the **OK** button to confirm your selection.

The settings are shown for approx. three seconds on the display. The robot vacuum cleaner will now start to vacuum at the same time each day.

If the timer ⌚ indicator is lit up in the display, then the timer is activated.

To alter the entries, proceed as described above. Then press the **Timer** button for three seconds.

Tip: You can save up to seven individual combinations for the “start time – operating mode” if you set the timer using a mobile device, see section “App Scout RX2”. Please note that the robot vacuum cleaner always follows the save commands which were set most recently, regardless of whether the settings were configured using the remote control or with a mobile device.

Deactivating the timer

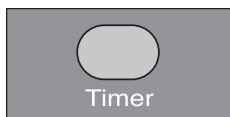

- Press the **Timer** button on the remote control briefly.

The timer ⌚ indicator goes out on the display.

Activating the timer / displaying a set start time

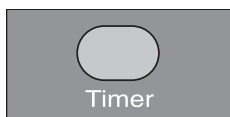

- Press the **Timer** button on the remote control briefly.

The timer ⌚ indicator lights up in the display and the set start time is shown briefly in the indicator field. The robot vacuum cleaner will start to vacuum at the set time.

Deactivating the acoustic signals

Acoustic signals are set as standard. You can deactivate and then reactivate them.

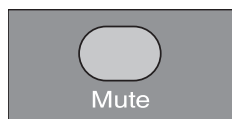

- Press the **Mute** button on the remote control briefly.

OFF will appear in the indicator field briefly.

Acoustic signals for error messages cannot be deactivated.

Reducing the maximum crossing over height

The robot vacuum cleaner is set to overcome height differences of up to 17 mm as standard. It is therefore able to vacuum carpets, move over door thresholds, etc.

If you would like to reduce this height (down to approx. 6 mm) in order to protect the legs of chairs, tables or lamps, for example, you can deactivate the factory default setting.

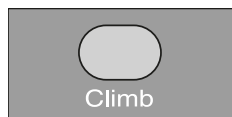

- Press the **Climb** button on the remote control briefly.

LO will appear in the indicator field.

Press the **Climb** button again briefly if you want to reactivate the maximum crossing over height of 17 mm. **HI** will appear in the indicator field.

App “Scout RX2”

WiFi

You can view status information or execute control commands using a mobile device (tablet PC or smartphone). The robot vacuum cleaner is equipped with an integrated WiFi module for this purpose.

Please note that, despite the manufacturer's extremely high security standards, there may be data security risks for the user whenever networked devices are used. For this reason, we offer you the option of removing the WiFi module from the robot vacuum cleaner. You can find instructions for this at the end of this section.

Make sure that you have sufficient signal strength for your WiFi network in the rooms where the robot vacuum cleaner will be vacuuming.

You can download the “Scout RX2” app for free via the Apple App Store or Google Play.



- Download the app from one of the app stores.

Activating the network function of the robot vacuum cleaner

In order to connect your robot vacuum cleaner to your WiFi network, you must first activate the network function. The network function is deactivated ex-works.

There are two ways to activate the network function.

Option 1 (Remote control)



- Press the **WIFI** button.

The WiFi indicator  lights up in the display.

Option 2 (Display)



- Press the **Base** sensor for at least two seconds.

The WiFi indicator  lights up in the display.

- Start the app and set up a Miele user account.

You can connect your mobile device directly to the robot vacuum cleaner or connect via your WiFi network.

- Follow the instructions in the app.

Video function

(for Scout RX2 Home Vision models, use the “Scout RX2” app)

The camera on the right at the front of the robot vacuum cleaner sends encrypted images in real time to the selected mobile device. Transmission quality is dependent upon the speed of the Internet connection in your home and the speed of your mobile device.

The video function indicator in the display flashes red when images are being sent.

No video recording takes place.

We recommend cleaning both cameras regularly with a soft, dry cloth.

Removing the WiFi module

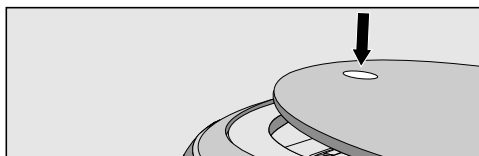

- Press the depression at the top of the robot vacuum cleaner.

The lid of the storage compartment will open.

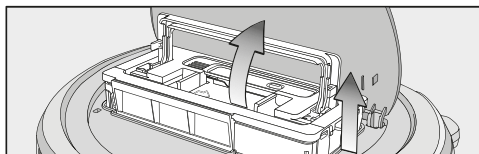

- Unlatch the dust box by lifting the handle upwards.
- Remove the dust box.

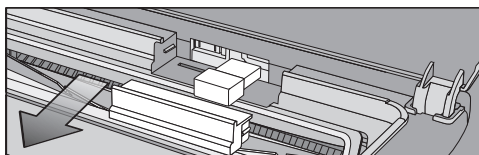

- Pull the cover out from the front.
- Remove the WiFi module.

- Put the cover back on.

Maintenance

 Switch the robot vacuum cleaner off before doing any maintenance work. To switch it off, press the I/O switch on the side of the robot vacuum cleaner to the **0** position.

We recommend using only genuine Miele accessories bearing the “ORIGINAL Miele” logo on the packaging. Only these will guarantee the optimum performance of your robot vacuum cleaner and the best possible cleaning results.

Purchasing accessories

Original Miele accessories are available from the Miele Webshop, Miele Service and your Miele supplier.

Original Miele accessories are identified by the “ORIGINAL Miele” logo on the packaging.



Emptying the dust box

Empty the dust box of the robot vacuum cleaner after each use in order to achieve the best possible cleaning results.

At the very latest, you must empty the dust box when “I_ _I” appears in the indicator field running from bottom to top.

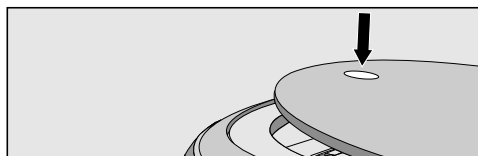

- Press the depression at the top of the robot vacuum cleaner.

The lid of the storage compartment will open.

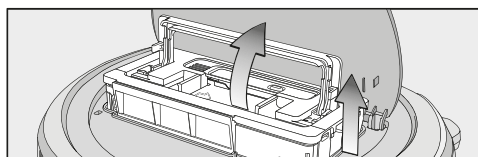

- Unlatch the dust box by lifting the handle upwards.
- Remove the dust box.

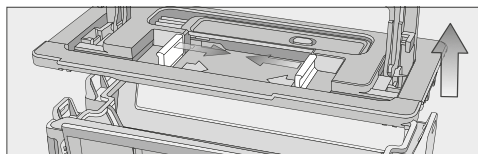

- Press one or both release buttons in the direction of the arrow and remove the dust box lid.
- Empty the dust box.

The contents of the container can be disposed of with normal domestic waste, providing they consist of general household dust only.

- Refit the lid and close the dust box making sure it clicks into place.
- Place the dust box into the robot vacuum cleaner with the handle lifted up and latch it into place by pushing the handle back down.

- Close the storage compartment lid and press down on the depression in order to lock it.

Cleaning the dust box

Clean the dust box as required.

A cleaning tool is located at the top of the dust box lid.

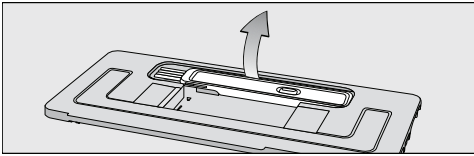

- Remove the cleaning tool.

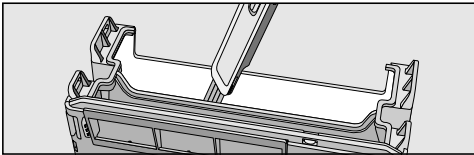

- Clean the dust box and the underside of the lid using the cleaning tool.

Cleaning the exhaust filter

Clean the exhaust filter as required.

The exhaust filter compartment is located in the dust box.

- Remove the lid from the dust box.

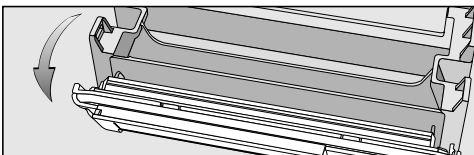

- Fold out the filter unit from the dust box.

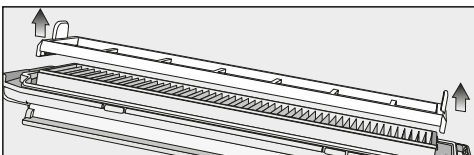

- Remove the pre-filter and clean it as required using the cleaning tool.

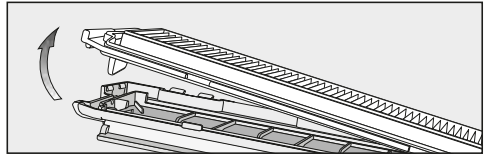

- Unlatch the exhaust filter, remove it and clean it using the cleaning tool.
- Refit the exhaust filter into the cover.
- Place the pre-filter onto the exhaust filter.

The filter unit is complete.

- Carefully refit the filter unit and clip it into position.

The exhaust filter must be replaced with a new one after approx. six months in order to achieve the best possible cleaning results.

Cleaning the side brushes

Clean the side brushes as required. For this you will require the cleaning tool which is located at the top of the dust box lid.

- Place the robot vacuum cleaner upside down on a level, clean surface.

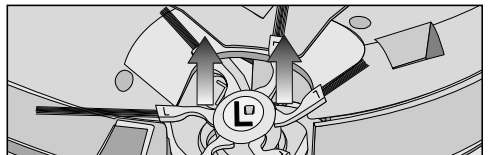

- Using both hands take hold of two opposite elastic side brush holders and pull them upwards to remove them.

- Remove threads and hair using the wiper which is located on the bottom of the cleaning tool.
- Hold the wiper over a bin.

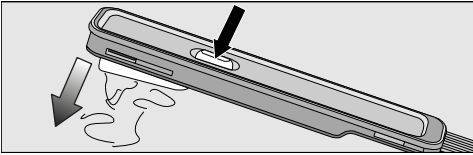

- Press the button at the top of the wiper several times until all threads and hair have fallen out.

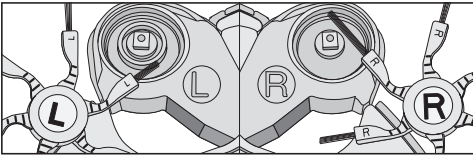

- Press the two cleaned side brushes carefully onto their pins until they audibly engage. Take care to comply with the markings **L** and **R**.

In order to continue to achieve the best possible cleaning results replace the side brushes with new ones after approx. one year.

Cleaning the roller brush

Clean the roller brush as required. For this you will require the cleaning tool which is located at the top of the dust box lid.

- Place the robot vacuum cleaner upside down on a level, clean surface.



- Remove both side brushes, see previous description "Cleaning the side brushes".

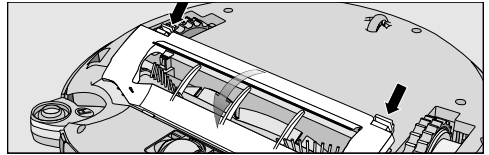

- Unlatch the roller brush cover and remove the cover.

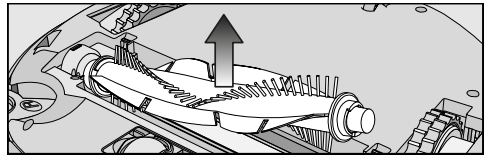

- Remove the roller brush.

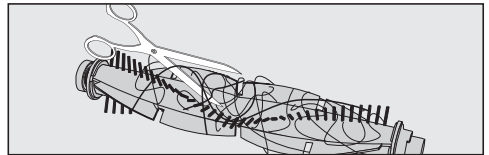

- Cut any threads or hairs that have wound themselves around the roller brush with a pair of scissors.

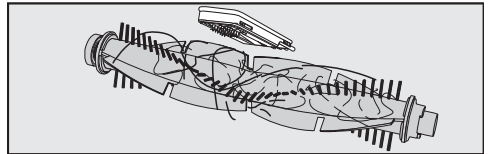

- Remove the threads and hair using the wiper which is located on the bottom of the cleaning tool.
- Hold the wiper over a bin.

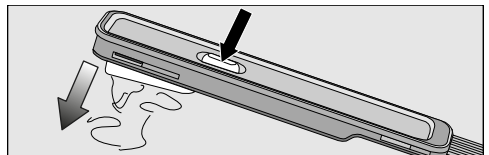

- Press the button at the top of the wiper several times until all threads and hair have fallen out.

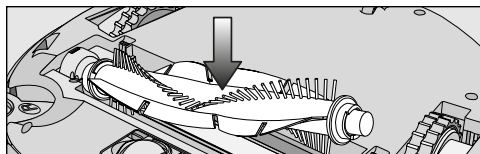

- Refit the roller brush. Make sure that the side with the pointed end is inserted into the corresponding slot.

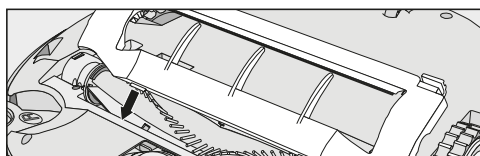

- Carefully refit the roller brush cover making sure it clicks into position.

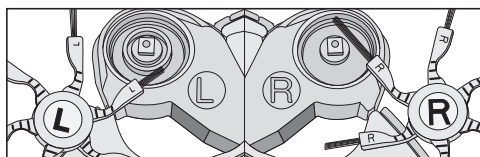

- Refit both side brushes, see previous description “Cleaning the side brushes”.

In order to continue to achieve the best possible cleaning results, replace the roller brush with a new one after approx. one year.

Cleaning the dust box seals

Clean the seals on the bottom of the dust box as required.

- Place the robot vacuum cleaner upside down on a level, clean surface.

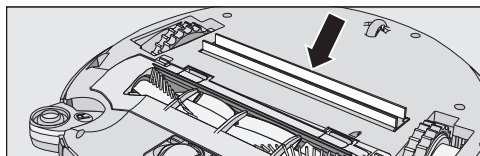



- Wipe the seals with a damp cloth to clean them.

In order to continue to achieve the best possible cleaning results, replace the seal unit with a new one after approx. one year.

Replacing the dust box seal unit

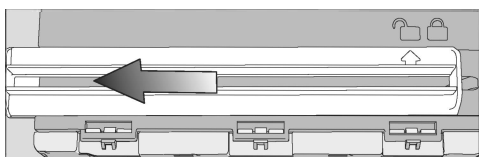
- Remove the dust box.



- Unlatch the seal unit from the underside of the dust box so that the arrow points to the  symbol.
- Remove the seal unit.
- Insert the new seal unit so that the arrow points to the  symbol.
- Lock the seal unit, making sure it clicks into position.

The arrow points to the  symbol.

Cleaning the front wheel

Clean the front wheel as required. For this you will require the cleaning tool which is located at the top of the dust box lid.

- Place the robot vacuum cleaner upside down on a level, clean surface.



- Unclip the cover.
- Remove the front wheel.

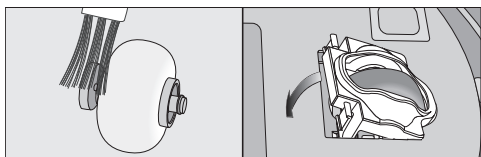

- Remove any threads and hair and clean the front wheel, the cover and the slot depression using the cleaning tool.
- Refit the front wheel and close the cover making sure it clicks into position.

Cleaning the sensors

Clean the sensors as required.

- Place the robot vacuum cleaner upside down on a level, clean surface.

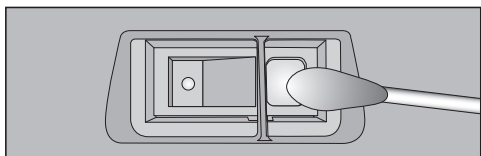

- Clean the sensors carefully using a dry cotton wool bud.

 Keep batteries out of the reach of children.

A swallowed battery can cause injury and even death. Even flat batteries can still be dangerous. If you suspect a child has swallowed a battery, seek medical advice immediately*. Examine devices and make sure the battery compartment is correctly secured, e.g. that the screw or other mechanical fastener is tightened. Do not use if compartment is not secure.

* Australia: Poisons Information Centre, Tel. 13 11 26;
 NZ: National Poisons Centre,
 Tel. 0800 764 766

Replacing batteries in the remote control

The remote control requires two 1.5 V (AAA) batteries.

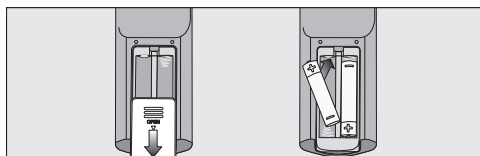

- Remove the battery compartment cover.
- Replace the batteries. Take care with the polarity.
- Close the battery compartment cover.
- Observe the special instructions regarding the handling and disposal of batteries found in the sections “Warning and Safety” and “Caring for the environment” at the beginning of these operating instructions.

Replacing the rechargeable battery

You will require an original Miele lithium-ion rechargeable battery:

- YCR-M05 for Scout RX2
- YCR-MT12 for Scout RX2 Home Vision

 Do not use non-rechargeable batteries.

The rechargeable battery compartment is located in the robot vacuum cleaner's storage compartment.

- Remove the dust box.

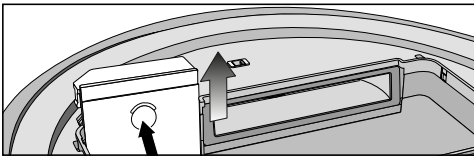

- Open the rechargeable battery compartment by unlatching the cover upwards.

Scout RX2 (YCR-M05)

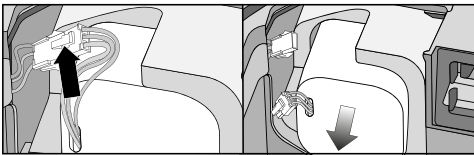

- Carefully pull the cables so that the plug connection is pulled out of the slot.
- Press the latch on the plug connection in order to release the plug.
- Remove the rechargeable battery.

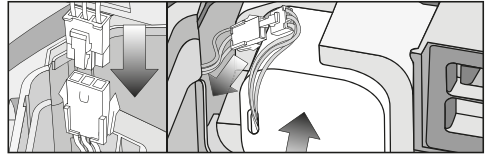

- Insert the plug of the new rechargeable battery into the counterpart, making sure it clicks into place.
- Insert the rechargeable battery carefully, making sure it is properly positioned (see right-hand side of picture).
- Store the plug connection in the slot at the side.

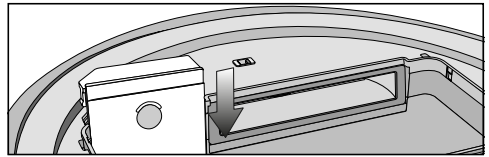

- Carefully refit the cover of the rechargeable battery compartment and close it, making sure it clicks into place.
- Observe the special instructions regarding the handling and disposal of the old rechargeable battery found in the sections "Warning and Safety" and "Caring for the environment" at the beginning of these operating instructions.

Scout RX2 Home Vision (YCR-MT12)

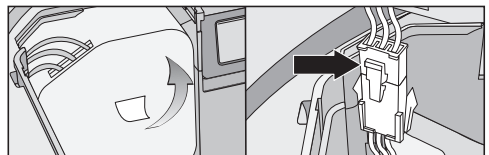

- Carefully remove the rechargeable battery until the plug connection is exposed.

- Press the latch on the plug connection in order to release the plug.

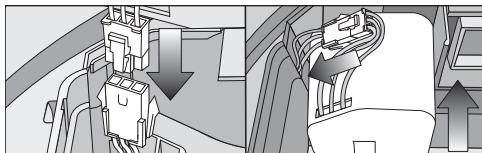

- Insert the plug of the new rechargeable battery into the counterpart, making sure it clicks into place.
- Store the plug connection in the side recess.
- Insert the rechargeable battery carefully, making sure it is properly positioned (see right-hand side of picture).

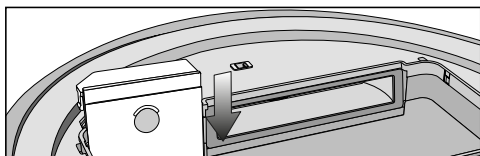

- Carefully refit the cover of the rechargeable battery compartment and close it, making sure it clicks into place.
- Observe the special instructions regarding the handling and disposal of the old rechargeable battery found in the sections “Warning and Safety” and “Caring for the environment” at the beginning of these operating instructions.

Cleaning and care

Caring for your robot vacuum cleaner and its accessories

⚠ Switch the robot vacuum cleaner off before doing any maintenance work. To switch it off, press the **I/O** switch on the side of the robot vacuum cleaner to the **0** position.

The robot vacuum cleaner and all plastic accessories can be cleaned with a dry or a slightly damp cloth, or with a proprietary cleaner suitable for plastic.

Static charge can cause a build-up of dust on the vacuum cleaner. This should be removed using a soft and dry cloth.

⚠ Do not use abrasive cleaning agents, glass cleaning agents, all-purpose cleaners or oil-based conditioning agents!

⚠ Do not immerse the robot vacuum cleaner or any accessories supplied with it in water!

Storage/Factory default settings

Storage

⚠ Switch the robot vacuum cleaner off if it is not going to be used for a long period of time. To switch it off, press the **I/O** switch on the side of the robot vacuum cleaner to the **0** position.

If the robot vacuum cleaner is not going to be used for a long period of time, make sure it is stored in a well ventilated, cool place.

For optimum care, store the robot vacuum cleaner at half charge capacity (rechargeable battery status indicator in the display is orange).

Standard settings

The robot vacuum cleaner can be reset to its factory default settings. Have the remote control to hand.

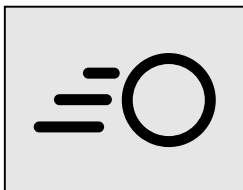
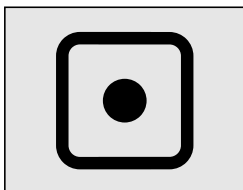

- Press and hold the **Spot** and **Turbo** sensors on the display for at least 5 seconds at the same time.

r:St will appear in the display.



- Within the next 2 seconds press the **OK** button on the remote control until **F:tr** appears in the display.

The robot vacuum cleaner will start again with its factory default settings restored.

Service

Contact in case of malfunction

In the event of any faults which you cannot remedy yourself, please contact your Miele Dealer or Miele Service.

Contact information for Miele Service can be found at the end of this document.

Please note that telephone calls may be monitored and recorded for training purposes and that a call-out charge will be applied to service visits where the problem could have been resolved as described in this booklet.

Warranty

For information on the appliance warranty specific to your country, please contact Miele. See back cover for address.

In the UK, your appliance warranty is valid for 2 years from the date of purchase. However, you must activate your cover by calling 0330 160 6640 or registering online at www.miele.co.uk.

Problem solving guide

Many malfunctions and faults that can occur in daily operation can be easily remedied. Time and money will be saved because a service call will not be needed.

The following guide may help you to find the reason for a malfunction or a fault, and to correct it.

 Switch the robot vacuum cleaner off before dealing with any problems. To switch it off, press the **I/O** switch on the side of the robot vacuum cleaner to the **0** position.

Problem	Cause and remedy
The robot vacuum cleaner switches itself off after it has been switched on using the Power button.	The rechargeable battery is not sufficiently charged. <ul style="list-style-type: none"> ■ Connect the robot vacuum cleaner correctly to the charging contacts on the connected base station.
The cleaning result is poor.	The dust box is full. <ul style="list-style-type: none"> ■ Empty and clean the dust box.
	The roller brush is dirty or worn out. <ul style="list-style-type: none"> ■ Clean the roller brush. ■ Replace the roller brush.
	The seals on the dust box are dirty or worn out. <ul style="list-style-type: none"> ■ Clean the seals and the suction channel between them. ■ Replace the seal unit.
	The exhaust filter is dirty. <ul style="list-style-type: none"> ■ Clean the exhaust filter. ■ Replace the exhaust filter.
	The side brushes have worn out. <ul style="list-style-type: none"> ■ Replace the side brushes.
The robot vacuum cleaner is not charging.	The base station is not connected correctly. <ul style="list-style-type: none"> ■ Connect the base station exactly as described in these operating instructions, see section “Preparing for use – Connecting the base station”.

Problem	Cause and remedy
<p>The robot vacuum cleaner does not return to the base station after vacuuming.</p>	<p>It had started vacuuming from somewhere in the room.</p> <ul style="list-style-type: none"> ■ The robot vacuum cleaner will return to its starting point.
	<p>There is insufficient light for the robot vacuum cleaner to navigate.</p> <ul style="list-style-type: none"> ■ Provide sufficient lighting.
	<p>The base station is not connected correctly.</p> <ul style="list-style-type: none"> ■ Connect the base station exactly as described in these operating instructions, see section “Preparing for use – Connecting the base station”.
	<p>The signal between the infrared transmitter on the base station and the robot vacuum cleaner is broken.</p> <ul style="list-style-type: none"> ■ Clean the front of the base station and the front of the robot vacuum cleaner carefully with a soft, dry cloth and make sure that no items disrupt the signal.
	<p>Obstacles on the floor which is to be vacuumed can impede navigation.</p> <ul style="list-style-type: none"> ■ Watch the robot vacuum cleaner during vacuuming. ■ Remove any problematic obstacles. ■ Section off the problematic area with the magnetic strip. ■ Reduce the robot vacuum cleaner's maximum crossing over height, see section “Use – Reducing the maximum crossing over height”.

Problem	Cause and remedy
<p>The robot vacuum cleaner does not react.</p>	<p>The robot vacuum cleaner is switched off.</p> <ul style="list-style-type: none"> ■ Switch it on (press I/O to I).
	<p>The batteries in the remote control have been inserted incorrectly.</p> <ul style="list-style-type: none"> ■ Take care with the polarity.
	<p>The batteries in the remote control are dead.</p> <ul style="list-style-type: none"> ■ Exchange the batteries.
	<p>The signal between the infrared transmitter on the vacuum cleaner and the remote control is broken.</p> <ul style="list-style-type: none"> ■ Clean the front of the robot vacuum cleaner and the top of the remote control carefully with a soft, dry cloth and make sure that no items disrupt the signal.
	<p>The remote control is too close to the robot vacuum cleaner or too far away from it.</p> <ul style="list-style-type: none"> ■ Increase or decrease the distance and when using the remote control, direct it towards the robot vacuum cleaner.

Error messages

 Switch the robot vacuum cleaner off before dealing with any errors. To switch it off, press the **I/O** switch on the side of the robot vacuum cleaner to the **0** position.

Error messages are shown in the indicator field in the display.

If “I_ I” appears running from bottom to top, you must empty and clean the dust box.

Your robot vacuum cleaner is supplied with a sticker that lists all error messages. You can stick this sticker to the underside of the storage compartment lid.

Problem	Cause and remedy
F 1	Error “Wheel raised” <ul style="list-style-type: none"> ■ Place the robot vacuum cleaner on a level floor surface.
F 2	Error “Dirty sensors” <ul style="list-style-type: none"> ■ Clean the sensors. This error message is also shown when you start up the robot vacuum cleaner and the collision sensor is located above empty space. Remove the robot vacuum cleaner from the edge.
F 3	Error “Filter not recognised” <ul style="list-style-type: none"> ■ Insert the dust box into the robot vacuum cleaner with an exhaust filter inserted.
F 4	Error “Drive wheels overloaded” <ul style="list-style-type: none"> ■ Check whether the drive wheels have become dirty. Remove any threads or hair. This error message is also shown if the robot vacuum cleaner is stuck.
F 5	Error “Brushes overloaded” <ul style="list-style-type: none"> ■ Check whether the roller brush and the side brushes have become dirty. Clean the roller brush and side brushes. This error message is also shown if objects become caught in the robot vacuum cleaner.
F 6	Error “Fan motor overloaded” <ul style="list-style-type: none"> ■ Empty and clean the dust box. Clean or replace the exhaust filter.

Problem	Cause and remedy
F 7	Internal system error or fault with the robot vacuum cleaner outside of its permitted ambient operating temperature. <ul style="list-style-type: none"> ■ Switch the robot vacuum cleaner off and on again (I/O switch).
F 8	Error “Front wheel dirty” <ul style="list-style-type: none"> ■ Check whether the front wheel, the cover or the slot depression have become dirty. Remove any threads and hair and clean the front wheel, the cover and the depression.
Resetting the error message after fixing the problem	You can reset the error messages described above in the following ways
	– Switch the robot vacuum cleaner off and on again (I/O switch).
	– Press the Power button on the remote control.
	– Press the ►II sensor in the display for at least three seconds.

Technical data

(for the WiFi module Europe)

Frequency band	2.412 GHz – 2.472 GHz
Maximum transmitting power	< 100 mW

Conformity declaration

Miele hereby declares that this robot vacuum cleaner complies with Directive 2014/53/EU.

The complete text of the EU declaration of conformity is available from one of the following internet addresses:

- Products, Download from www.miele.co.uk
- For service, information, operating instructions etc: go to www.miele.co.uk/domestic/customer-information-385.htm and enter the name of the product or the serial number

Copyright and licences

Miele uses software to operate and control the robot vacuum cleaner.

The copyright authorisation from Miele and other relevant software suppliers must be respected.

Miele and their suppliers reserve the rights to the software components.

In particular the following are prohibited:

- Copying and distribution
- Modifications and derivations
- Decompilation, reverse engineering, disassembling and other such reductions of software

Components which fall under GNU General Public Licence and further Open Source licences are integrated into the software.

An overview of the integrated Open Source components and a copy of the current licence can be obtained at www.miele.com/device-software-licences.

Miele will provide the source code for all components of software licensed under the GNU General Public Licence and comparable Open Source licences.

For source code requests, please email info@miele.com.

You can obtain detailed instructions for the use of test modes from Miele Service.

Electrical connection for the UK

All electrical work should be carried out by a suitably qualified and competent person in strict accordance with current national and local safety regulations (BS 7671 in the UK). The voltage and frequency are given on the data plate located underneath the vacuum cleaner. Please ensure that these match the household mains supply. The fuse rating is quoted on the plug. The appliance is supplied with a cable and moulded plug ready for connection to a 230-240 V/50 Hz a.c. single phase supply.

Non-rewireable plugs BS 1363

The fuse cover must be re-fitted when changing the fuse, and if the fuse cover is lost the plug must not be used until a suitable replacement is obtained. The colour of the correct replacement cover is that of the coloured insert in the base of the plug, or the colour that is embossed in words on the base of the plug, (as applicable to the design of plug fitted). Replacement fuses should be ASTA approved to BS1362 and have the correct rating. Replacement fuses and fuse covers may be purchased from your local electrical supplier.

Electrical connection AU, NZ

All work should be carried out by a suitably qualified and competent person in strict accordance with national and local safety regulations. The voltage and rated load are given on the data plate located underneath the vacuum cleaner. Please ensure that these match the household mains supply. The appliance is supplied with a cable and moulded plug ready for connection to a 230V/50Hz AC single phase supply.

Test Marks	Electrical safety RCM Mark
Electrically suppressed according to	AS/NZS CISPR 14.1

da - Råd om sikkerhed og advarsler

Denne robotstøvsuger overholder de foreskrevne sikkerhedsbestemmelser. U hensigtsmæssig brug kan dog medføre skader på personer og ting.

Læs venligst den udførlige brugsanvisning (M.-Nr. 10 738 181), som findes på Miele's hjemmeside, inden robotstøvsugeren tages i brug. Den giver vigtige oplysninger om sikkerhed, brug og vedligeholdelse af robotstøvsugeren. Derved undgås skader på både personer og robotstøvsuger.

Gem venligst denne kortbrugsanvisning, og giv den videre til en eventuel senere ejer.

Sluk robotstøvsugeren inden reparation, længere tids opbevaring, vedligeholdelse og udbedring af problemer og fejl ved at trykke på **0** på tasten I/O på siden af robotstøvsugeren. Sluk også robotstøvsugeren, hvis den fungerer unormalt.

Retningslinjer vedrørende brugen

- ▶ Denne robotstøvsuger er beregnet til støvsugning af gulve i private husholdninger eller på lignende steder.
- ▶ Denne robotstøvsuger er ikke beregnet til udendørs brug.
- ▶ Anvend kun robotstøvsugeren til støvsugning af tørt snavs. Anden anvendelse eller eventuel ombygning/ændring af støvsugeren sker på egen risiko og kan muligvis være farlig.
- ▶ Personer, der på grund af begrænsninger i fysisk eller psykisk formåen eller på grund af manglende erfaring eller uvidenhed ikke er i stand til at betjene robotstøvsugeren sikkert, må ikke anvende den uden opsyn eller vejledning fra en ansvarlig person.

Børn i huset

- ▶ Risiko for kvælning! Børn kan under leg vikle sig ind i emballagemateriale (fx folier) eller trække det over hovedet og blive kvalt. Opbevar derfor emballagedele uden for børns rækkevidde.

- ▶ Børn under 8 år skal holdes væk fra robotstøvsugeren, medmindre der holdes konstant opsyn med dem.
- ▶ Børn på 8 år eller derover må kun bruge robotstøvsugeren uden opsyn, hvis de er informeret om dens funktioner, så de kan betjene den korrekt, og hvis de forstår de farer, der kan opstå ved forkert betjening.
- ▶ Børn må ikke rengøre eller vedligeholde robotstøvsugeren uden opsyn.
- ▶ Hold altid øje med børn, der opholder sig i nærheden af robotstøvsugeren. Lad dem aldrig lege med robotstøvsugeren.
- ▶ Robotstøvsugerens batteri og batterierne i fjernbetjeningen må ikke komme i børnehænder.

Teknisk sikkerhed

- ▶ Robotstøvsugeren drives af et 14,4 V batteri.



Den er et produkt i beskyttelsesklasse III.

Den er et produkt, hvor beskyttelse mod elektrisk stød er sikret ved tilslutning til sikkerhedslavspænding, og i hvilket der ikke dannes spændinger, der er højere end sikkerhedslavspændingen. Opladning af robotstøvsugeren sker via en stiknetdel i beskyttelsesklasse II (spændingsangivelse).

- ▶ Kontroller robotstøvsugeren og alle medleverede dele for synlige skader før hver brug. Tag aldrig beskadigede dele i brug.
- ▶ Kontroller, at tilslutningsforholdene i huset stemmer overens med angivelserne på typeskiltet på robotstøvsugeren og netdelen (netspænding og frekvens). Disse data skal stemme overens.
- ▶ Sikringen skal være 16 A eller 10 A.
- ▶ Pålidelig og sikker drift af robotstøvsugeren er kun sikret, når basisstationen er tilsluttet et offentligt elnet.

da - Råd om sikkerhed og advarsler

- ▶ Reparation inden garantiens udløb bør kun foretages af Miele Service, da eventuelle efterfølgende skader ellers ikke er omfattet af Mieles garanti.
- ▶ Reparation bør kun udføres af Miele Service eller en anden uddannet fagmand. Reparation foretaget af ukyndige kan medføre betydelig fare for brugeren.
- ▶ Sørg for, at netledningen ikke beskadiges, bøjes eller vrides. Stil aldrig tunge genstande på den.
- ▶ Lad ikke robotstøvsugeren køre over netledninger eller andre ledninger.
- ▶ Anvend kun det medleverede tilbehør til opladning af batteriet (adapter, netdel, basisstation).
- ▶ Batterier kan blive utætte. Undgå øjen- og hudkontakt med den ætsende væske. Skyl med vand i tilfælde af øjen- eller hudkontakt, og søg lægehjælp.
- ▶ Klæb ikke mærkater på forsiden af basisstationen, da der sidder en infrarød sender bag denne. Stil heller ikke genstande foran den.
- ▶ Robotstøvsugeren er udstyret med sensorer til registrering af trin og afsatser. Undlad at tildække disse sensorer og kameraerne, og sørg for, at sensorernes funktion ikke hæmmes af genstande, der ligger i vejen.
- ▶ Robotstøvsugeren og de medleverede dele må aldrig komme i vand. Rengør alle dele uden vand eller med en let fugtig klud.
- ▶ Robotstøvsugeren og de medleverede dele må ikke falde ned. Dele, der er faldet ned eller blevet beskadiget, må af sikkerhedsmæssige grunde ikke længere anvendes.
- ▶ Defekte dele må kun udskiftes med originale Miele-reservedele. Kun hvis dette overholdes, kan Miele garantere, at sikkerhedskravene er opfyldt.

Den daglige brug

- ▶ Anvend aldrig robotstøvsugeren uden støvboks, forfilter og ud-blæsningsluftfilter.
- ▶ Fjern alle skrøbelige og lette genstande fra gulvet, og sørg for, at robotstøvsugeren ikke kan sætte sig fast i snore, gardiner, frynser, ledninger o.l.
- ▶ Husdyr skal holdes væk fra robotstøvsugeren. Lad heller ikke husdyr stå eller sidde på robotstøvsugeren.
- ▶ Sørg for, at robotstøvsugeren ikke kan falde ud over høje kanter. Sæt fx afspærringer op.
- ▶ Brug aldrig robotstøvsugeren til brændende eller glødende genstande, fx cigaretter og aske eller kul, der tilsyneladende er gået ud. Anvend den ikke i nærheden af åbne kaminer/pejse.
- ▶ Brug aldrig robotstøvsugeren til at støvsuge væske eller fugtigt snavs op. Rensede og vaskede små tæpper og væg til væg-tæpper skal være helt tørre, før de støvsuges.
- ▶ Brug aldrig robotstøvsugeren til tonerstøv. Toner fra fx printere og kopimaskiner kan være elektrisk ledende.
- ▶ Brug ikke robotstøvsugeren til letantændelige eller eksplosive stoffer eller gasser og ikke på steder, hvor sådanne stoffer opbevares.
- ▶ Der må ikke sidde eller ligge nogen på fladen, der skal rengøres, for at undgå risiko for, at langt hår eller løst tøj kommer i nærheden af børstevalsen eller andre af robotstøvsugerens bevægelige dele.

Håndtering af robotstøvsugerens batteri og batterierne i fjernbetjeningen

- ▶ Robotstøvsugerens batteri må ikke falde ned eller kastes. Et batteri, der er faldet ned eller blevet beskadiget, må af sikkerhedsmæssige grunde ikke længere anvendes.
- ▶ Batterierne må ikke komme i kontakt med åben ild eller andre varmekilder. Batterierne må ikke opvarmes eller udsættes for direkte solstråling.

da - Råd om sikkerhed og advarsler

- ▶ Robotstøvsugerens batteri må ikke skilles ad.
- ▶ Batterierne må ikke kortsluttes; sørg for, at der ikke dannes en lus mellem kontakterne, hverken med vilje eller ved en fejltagelse.
- ▶ Sørg for, at batterierne ikke kommer i berøring med væsker.
- ▶ Batterierne i fjernbetjeningen må aldrig oplades.
- ▶ Fortsæt under ingen omstændigheder med at bruge robotstøvsugerens batteri, hvis der kommer en usædvanlig lugt fra det, der trænger væske ud, det opvarmes kraftigt, eller hvis det misfarves eller deformeres. Kasser det da straks.
- ▶ Bortskaffelse af batterierne: Tag robotstøvsugerens batteri og batterierne i fjernbetjeningen ud. Isolér metalliske kontakter med tape for at undgå kortslutninger. Bortskaf batterierne via det offentlige indsamlingssystem. Smid ikke batterierne ud sammen med husholdningsaffald.

Tilbehør

- ▶ Brug kun tilbehør med det originale Miele-logo. Kun ved brug af originale dele kan producenten garantere for sikkerheden.

Miele kan ikke gøres ansvarlig for skader, der måtte opstå som følge af forkert anvendelse, fejlbetjening eller tilsidesættelse af ovennævnte råd om sikkerhed og advarsler.

da - Beskrivelse af robotstøvsugerens

Illustrationerne A, B og C til dette afsnit findes på folde-ud-sider sidst i denne brugsanvisning.

A - Robotstøvsugerens over- og underside

- ① Displayfelt
- ② Indikator for wi-fi
- ③ Indikator for videofunktion (på Scout RX2 Home Vision)
- ④ Visning af tidsindstilling (am/pm)
- ⑤ Sensorfelt Start/pause (▶||)
- ⑥ Kameraer
- ⑦ Beskyttelse mod kollision
- ⑧ Kontakt Tænd/Sluk (I/O)
- ⑨ Forsænket trykknap til åbning af opbevaringsrummet
- ⑩ Sensorfelt rengørings-mode **Silent**
- ⑪ Sensorfelt rengørings-mode **Turbo**
- ⑫ Sensorfelt **Base**
- ⑬ Sensorfelt rengørings-mode **Spot**
- ⑭ Sensorfelt standard-rengørings-mode **Auto**
- ⑮ Timerindikator
- ⑯ Indikator for opladningstilstand
- ⑰ Sidebørster
- ⑱ Børstevalse
- ⑲ Forreste hjul
- ⑳ Trappesensorer
- ㉑ Opladekontakter
- ㉒ Børstevalseafdækning
- ㉓ Drivhjul
- ㉔ Sugemund med tætningslæbeenhed
- ㉕ Hjul bagtil

da - Beskrivelse af robotstøvsugeren

B - Basisstation og fjernbetjening

Basisstation

- ① Ledningsoprul
- ② Kabelføringer
- ③ Bøsning til netdelsstik (ikke synlig på illustrationen)
- ④ Opladekontakter

Fjernbetjening

- ① Tast **Power** (Tænd/Sluk)
- ② Tast **Base** (basisstation aktiveres)
- ③ Bekræftelsestast **OK** med retningstaster rundt om
- ④ Tast **Start/Pause** (▶||) (rengøring startes/afbrydes)
- ⑤ Tast **Mode** (drifts-mode vælges)
- ⑥ Tast **WIFI** (Wi-fi aktiveres/deaktiveres)
- ⑦ Tast **Clock** (klokkeslæt indstilles)
- ⑧ Tast **Timer** (timer indstilles)
- ⑨ Tast **Mute** (akustiske signaler aktiveres/deaktiveres)
- ⑩ Tast **Climb** (overkøringshøjde reduceres)
- ⑪ Batterirum (bagside)

C - Støvboks

- ① Greb
- ② Rengøringsværktøj med afstryger
- ③ Afstrygertast
- ④ Låg
- ⑤ Låseknapper til låg
- ⑥ Støvrum
- ⑦ Forfilter
- ⑧ Udblæsningsluftfilter
- ⑨ Afdækning af rum til udblæsningsluftfilter

Inden brug

Læs venligst den udførlige brugsanvisning, som findes på tysk og engelsk forrest i denne brugsanvisning og på dansk på Miele's hjemmeside, inden robotstøvsugeren tages i brug.

Illustrationerne 1 - 10 i dette afsnit findes på den sidste folde-ud-side sidst i denne brugsanvisning.

Sidebørster sættes på (ill. 01)

Beskyttelsesfolier fjernes (ill. 02)

Batterier sættes i fjernbetjeningen (ill. 03)

Robotstøvsugeren tændes (ill. 04)

Basisstation tilsluttes (ill. 05 - 07)

Batteri oplades (ill. 08)

Klokkeslæt indstilles (ill. 09)

Støvsugningsområde afgrænses (ill. 10)

Brug

Robotstøvsugeren er udstyret med et integreret wi-fi-modul. Via en mobil enhed (tablet-pc eller smartphone) kan man få vist statusinformationer og afgive kommandoer. Læs afsnittet App Scout RX2 i den udførlige brugsanvisning, hvis robotstøvsugeren skal betjenes via en mobil enhed.

Nedenfor beskrives, hvordan robotstøvsugeren betjenes med fjernbetjeningen eller via displayet.

Tænd/Sluk (fjernbetjening)



Rengøring startes/afbrydes (fjernbetjening)



Basisstation aktiveres (fjernbetjening)

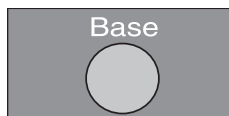

Drifts-mode vælges (display)

Auto



Rengøring af normalt snavsede gulve.

Spot



Rengøring af en flade på ca. 1,8 x 1,8 m rundt om det valgte startpunkt.

Base



Aktivering af basisstationen.

Turbo

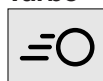

Rengøring af let snavsede gulve på reduceret rengøringstid.

Silent



Støjsvag rengøring.



Indstilling af timer - kun mulig, når klokkeslæt er indstillet (fjernbetjening)

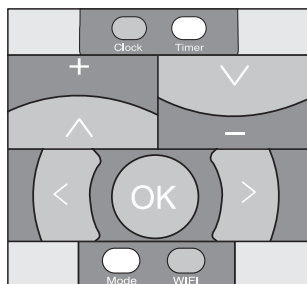

Maks. overkøringshøjde reduceres til ca. 6 mm/stilles tilbage til ca. 17 mm

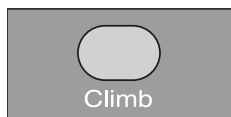

Vedligeholdelse

⚠ Sluk robotstøvsugerens inden vedligeholdelse ved at trykke på **0** på tasten **I/O** på siden af robotstøvsugerens.

Støvboks tømmes

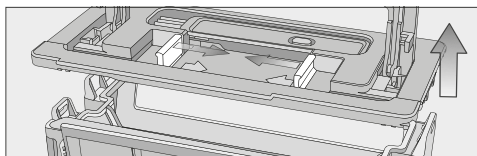
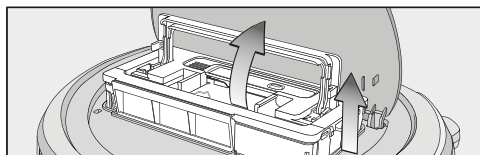
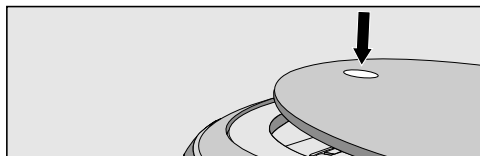

Fejlmeldinger

⚠ Sluk altid robotstøvsugerens inden udbedring af fejl. Tryk tasten **I/O** på siden af robotstøvsugerens over på position **0**.

F 1 Fejl "Hjul løftet"

F 2 Fejl "Sensorer tilsmudsede"/"Trapesensoren befinder sig ved start over en afgrund"

F 3 Fejl "Filter ikke registreret"

F 4 Fejl "Overbelastning drivhjul"/"Robotstøvsugerens er kørt fast"

F 5 Fejl "Overbelastning børster"/"Genstande har sat sig fast i robotstøvsugerens"

F 6 Fejl "Overbelastning blæser"

F 7 Intern systemfejl/fejl "Robotstøvsugerens uden for tilladt omgivelsestemperatur"

F 8 Fejl "Forreste hjul tilsmudset"

Yderligere oplysninger findes i den udførlige brugsanvisning, som findes på tysk og engelsk forrest i denne brugsanvisning og på dansk på Miele's hjemmeside.

Tekniske data

(til wi-fi-modulet)

Frekvensbånd 2,412 GHz –
 2,472 GHz

Maks. sendeeffekt < 100 mW

Konformitetserklæring

Miele erklærer hermed, at denne robotstøvsuger overholder direktiv 2014/53/EU.

Den komplette tekst til EU-konformitetserklæringen er tilgængelig på en af følgende internetadresser:

- Produkter, Download, på www.miele.dk
- Services, Kataloger og brugsanvisninger, Brugsanvisninger på www.miele.dk/privat/kataloger-og-brugsanvisninger-385.htm ved angivelse af model eller serienummer.

es - Advertencias e indicaciones de seguridad

Este robot aspirador cumple todas las normas de seguridad vigentes. Sin embargo, el manejo indebido o incorrecto del mismo puede causar daños materiales y entrañar peligros para la seguridad del usuario.

Antes de utilizar por primera vez el robot aspirador, lea detenidamente el manual de instrucciones de manejo, que podrá encontrar en su idioma en la página web de Miele buscando por el número de material 10 738 271. En él encontrará consejos importantes acerca de la seguridad, el manejo y el mantenimiento de su robot aspirador. Así se protegerá a usted mismo y protegerá también al aspirador de posibles daños.

Guarde estas instrucciones de manejo abreviadas y entréguelas al nuevo propietario en caso de venta posterior del aparato.

Desconecte el robot aspirador antes de cada mantenimiento, almacenaje prolongado, solución de un problema o de una anomalía. Para ello, presione el interruptor lateral **I/O** a la posición **0**. Actúe del mismo modo en caso de un comportamiento extraño del robot.

Uso apropiado

- ▶ Este robot aspirador está concebido para la limpieza del suelo, para ser utilizado con fines y en entornos domésticos.
- ▶ Este robot aspirador no es apto para el uso en zonas exteriores.
- ▶ Utilice el robot aspirador exclusivamente para aspirar superficies secas. No se deberá utilizar para aspirar partes del cuerpo humano o de animales. El resto de usos, cambios y modificaciones del aspirador no están permitidos.
- ▶ Aquellas personas que por motivo de una incapacidad física, sensorial o mental, inexperiencia o desconocimiento no estén en condiciones de manejar el robot aspirador de una forma segura, no podrán hacer uso del robot aspirador sin la supervisión o permiso de un responsable.

Niños en casa

- ▶ ¡Peligro de ahogamiento! Al jugar, los niños podrían quedar enrollados en el material de embalaje (p. ej. plásticos) o cubrirse la cabeza con él y ahogarse. Mantenga el material del embalaje fuera del alcance de los niños.
- ▶ Los niños menores de ocho años deben permanecer alejados del robot aspirador, a no ser que estén vigilados en todo momento.
- ▶ El uso del robot aspirador por parte de niños mayores de ocho años sin supervisión está permitido solamente si se les ha explicado el manejo del robot aspirador de tal forma que puedan utilizarlo de forma segura. Los niños deben poder reconocer los posibles peligros originados por un manejo incorrecto del mismo.
- ▶ Los niños no deben limpiar o realizar tareas de mantenimiento en el robot aspirador sin supervisión.
- ▶ Preste continua atención a los niños que se encuentren cerca del robot aspirador. No deje jamás que los niños jueguen con él.
- ▶ En ningún caso deje que los niños tengan acceso a la batería y las pilas del mando a distancia.

Seguridad técnica

- ▶ El robot aspirador funcionará a 14,4 V.



Aparato de la clase de protección III.

Aparato en el que la protección frente a descarga eléctrica se obtiene mediante la conexión a tensión baja de seguridad y en el que no se generan tensiones superiores a la tensión baja de seguridad. La recarga del robot aspirador se realiza con un conector fuente de alimentación de la clase de protección II (indicación tensión de red).

- ▶ Antes de cada puesta en funcionamiento, compruebe que el robot aspirador y todos los accesorios suministrados no presenten daños externos visibles. No utilice nunca piezas defectuosas.

es - Advertencias e indicaciones de seguridad

- ▶ Compare los datos de conexión indicados en la placa de características del robot aspirador y de la estación base (voltaje y frecuencia), con los de la red eléctrica. Es imprescindible que estos datos coincidan.
- ▶ Es imprescindible que la toma de corriente esté protegida con un fusible de 16 A o 10 A como mínimo.
- ▶ El funcionamiento fiable y seguro del robot aspirador queda garantizado solo si la estación base está conectada a la red eléctrica pública.
- ▶ Cualquier trabajo de reparación del robot aspirador durante el período de garantía deberá ser realizado exclusivamente por un servicio técnico autorizado por Miele, ya que, de lo contrario, no podrá reclamarse el derecho de garantía por daños posteriores.
- ▶ Las reparaciones solo podrán ser realizadas por personal autorizado por Miele. ¡Una reparación inadecuada puede entrañar graves peligros para el usuario!
- ▶ Evite doblar o trenzar el cable, para que no resulte dañado. No coloque encima ningún objeto pesado.
- ▶ Evite que el robot aspirador pase por encima de cables eléctricos u otro tipo de cables.
- ▶ Para recargar el acumulador, utilice únicamente los accesorios suministrados (adaptador, pieza de conexión, estación base).
- ▶ Las baterías pueden rebosar. Evite el contacto de cualquier líquido abrasivo con la piel o los ojos. Si este fuera el caso, enjuagar con agua y solicitar asistencia médica.
- ▶ No pegue ningún tipo de pegatina en la parte superior de la estación base, puesto que aloja un emisor de infrarrojos. No coloque objetos delante de la misma.

es - Advertencias e indicaciones de seguridad

- ▶ El robot aspirador está dotado con sensores para detectar desniveles y obstáculos. No cubra los sensores y las cámaras y tenga en cuenta que no haya obstáculos en el recorrido del robot aspirador que puedan dificultar su funcionamiento.
- ▶ No sumerja nunca el robot aspirador ni ninguna de sus piezas en agua. Para la limpieza de todas sus piezas utilice únicamente un paño seco o ligeramente húmedo.
- ▶ No deje que el robot aspirador y las piezas que forman parte de su dotación se caigan. Por motivos de seguridad, las piezas dañadas no se pueden seguir utilizando.
- ▶ Miele garantiza que se cumplan los requisitos de seguridad solo con las piezas de sustitución originales. Los componentes defectuosos solo podrán ser sustituidos por dichas piezas originales.

Uso apropiado

- ▶ No utilice el robot aspirador sin depósito recogepolvo, antefiltro o filtro de salida de aire.
- ▶ Retire del suelo todos los objetos que se puedan romper o que sean muy ligeros y preste atención a que el robot aspirador no corra el riesgo de tropezar con cordones, cortinas, cables, hilos o similares.
- ▶ Mantenga alejadas a las mascotas del robot aspirador. No deje que se sienten o se suban al robot.
- ▶ Tome las medidas adecuadas para evitar que el robot aspirador se caiga, p. ej. en galerías o balcones. Bloquee las entradas, p. ej. utilizando una barrera física.
- ▶ No deje que el robot aspirador aspire objetos encendidos, p. ej. cigarrillos, o ascuas aparentemente apagadas, p. ej. de carbón. No lo utilice nunca en los alrededores de la chimenea.

es - Advertencias e indicaciones de seguridad

- ▶ No aspire líquidos o suciedad húmeda. Después de la limpieza húmeda de alfombras o moquetas con limpiadores de espuma, cerciórese de que estén totalmente secas antes de que pase el robot aspirador.
- ▶ No deje que el robot aspire el polvo del tóner. El tóner que se utiliza, p. ej., en impresoras y fotocopiadoras puede ser conductor de corriente eléctrica.
- ▶ Evite que el robot aspire sustancias fácilmente inflamables o explosivas o gases o aquellos lugares donde estas sustancias se encuentran almacenadas.
- ▶ No deje prendas sueltas o cabellos cerca del rodillo de cerdas o de otras partes móviles del robot aspirador.

Manejo de la batería del robot aspirador y de las pilas del mando a distancia:

- ▶ Evite que la batería se caiga, así como lanzarla. En caso de que sucediera, por motivos de seguridad, no continúe utilizándola.
- ▶ No ponga la batería o las pilas en contacto con fuego o fuentes de calor similares. No caliente la batería o las pilas. No los exponga directamente a la radiación solar.
- ▶ No traslade la batería por separado.
- ▶ No provoque ningún cortocircuito de la batería o de las pilas puenteando los contactos de forma accidental o deliberada.
- ▶ No ponga en contacto con líquido en ningún caso la batería o las pilas.
- ▶ En ningún caso vuelva a recargar las pilas del mando a distancia.
- ▶ No siga utilizando la batería en caso de notar un olor extraño, observar que sale líquido, que se calienta en exceso o que se decolora o deforma. Elimínelo inmediatamente.

es - Advertencias e indicaciones de seguridad

► Reciclaje de la batería y de las pilas: retire el acumulador del robot aspirador y las pilas del mando a distancia y deposítelos en el punto de recogida pertinente. Antes de eliminarlos, aíse los contactos de metal para evitar cortocircuitos. No los deseche nunca en la basura doméstica.

Accesorios

► Utilice exclusivamente accesorios con el logo «ORIGINAL Miele». Solo así el fabricante puede garantizar la seguridad.

Miele no se hace responsable de los daños y perjuicios ocasionados por el uso indebido o manejo incorrecto del aparato o por ignorar las indicaciones y advertencias de seguridad.

es - Descripción del aparato

Encontrará las Figuras A, B y C de este capítulo al final de las contracubiertas de las presentes instrucciones de uso.

A - Robot aspirador Parte superior e inferior

- ① Display
- ② Indicación WIFI
- ③ Indicación función Vídeo (en caso de Scout RX2 Home Vision)
- ④ Indicación modo Tiempo (am/pm)
- ⑤ Campo sensor Start / Pausa (▶||)
- ⑥ Cámaras
- ⑦ Protector antichoques
- ⑧ Interruptor Conexión/Desconexión (I/O)
- ⑨ Tecla para la apertura del compartimento de almacenamiento
- ⑩ Campo sensor para seleccionar el modo de limpieza **Silent**
- ⑪ Campo sensor para seleccionar el modo de limpieza **Turbo**
- ⑫ Sensor **Base**
- ⑬ Campo sensor para seleccionar el modo de limpieza **Spot**
- ⑭ Campo sensor para modo de limpieza estándar **Auto**
- ⑮ Indicación Timer
- ⑯ Indicación del estado de carga de la batería
- ⑰ Cepillos laterales
- ⑱ Rodillo de cerdas
- ⑲ Rueda delantera
- ⑳ Sensores (protección anticaída)
- ㉑ Contacto de carga
- ㉒ Tapa del rodillo de cerdas
- ㉓ Ruedas de accionamiento
- ㉔ Boca de aspiración con junta
- ㉕ Rueda posterior

B - Estación base y mando a distancia

Base de estacionamiento

- ① Recogecables
- ② Conducciones de cables
- ③ Casquillo para la clavija de la fuente de alimentación (no visible en la imagen)
- ④ Contacto de carga

Mando a distancia

- ① Tecla **Power** (conexión y desconexión)
- ② Tecla **Base** (navegar hacia la estación base)
- ③ Tecla de confirmación **OK** con flechas contiguas
- ④ Tecla Start/Pause ▶|| (iniciar/interrumpir la limpieza)
- ⑤ Tecla **Mode** (seleccionar el modo de funcionamiento)
- ⑥ Tecla **WiFi** (Activación / Desactivación de la WiFi)
- ⑦ Tecla **Clock** (ajustar hora)
- ⑧ Tecla **Timer** (ajustar Timer)
- ⑨ Tecla **Mute** (activar/desactivar las señales acústicas)
- ⑩ Tecla **Climb** (reducir la altura máxima de desnivel)
- ⑪ Compartimento para pilas (pared lateral)

C - Depósito recogepolvo

- ① Asa
- ② Herramienta para la limpieza con raspador
- ③ Tecla del raspador
- ④ Tapa
- ⑤ Teclas de desbloqueo para la tapa
- ⑥ Interior del aspirador
- ⑦ Antefiltro
- ⑧ Filtro de salida de aire
- ⑨ Tapa del compartimento del filtro de salida de aire

Antes de utilizar el aparato

Antes de utilizar el robot aspirador, lea el manual de instrucciones completo, disponible en su idioma en la página web de Miele de su país y en inglés y alemán al comienzo de este manual.

Encontrará las ilustraciones 1 - 10 de este capítulo al final de las contracubiertas de este manual de instrucciones de manejo.

Colocar los cepillos laterales (fig. 01)

Retirar las láminas protectoras (fig. 02)

Colocar las pilas en el mando a distancia (fig. 03)

Conectar el robot aspirador (fig. 04)

Conectar la estación base (fig. 05 - 07)

Cargar la batería (fig. 08)

Ajustar hora (fig. 09)

Delimitar la zona de aspiración (fig. 10)

Manejo

Su robot aspirador está equipado con un módulo WiFi integrado. A través de un terminal móvil (tablet o smartphone) es posible conocer la información de estado y darle algunas órdenes. Si desea manejar el robot aspirador a través de un terminal móvil, lea el capítulo «App Scout RX2» del manual de instrucciones.

A lo largo del capítulo «Manejo» se describe el manejo del robot a través del mando a distancia (MD) o el display.

Conexión y desconexión (MD)



Iniciar/Interrumpir la limpieza (MD)



Navegar hacia la estación base (MD)

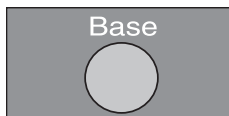

Seleccionar modo de funcionamiento (Display)

Auto



Limpieza de suelos con suciedad normal.

Spot



Limpieza de una superficie delimitada de aprox. 1,8 x 1,8 m alrededor del punto de partida seleccionado.

Base



Navegar hacia la estación base

Turbo

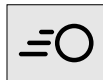

Limpieza de suelos poco sucios durante un tiempo de limpieza breve.

Silent



Limpieza con un nivel acústico muy bajo.



Ajustar Timer - solo es posible si la hora está ajustada (FB)

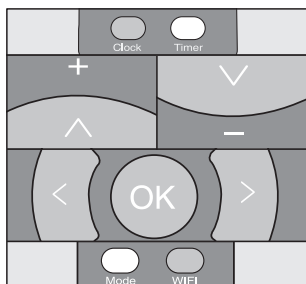

Reducir la altura máxima de desnivel a aprox. 6 mm/restaurar a aprox. 17 mm

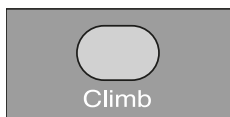

Mantenimiento

⚠ Desconecte el robot aspirador antes de cada tarea de mantenimiento. Para ello, pulse el interruptor I/O situado en el lateral y seleccione el ajuste 0.

Vaciar el depósito recogepolvo

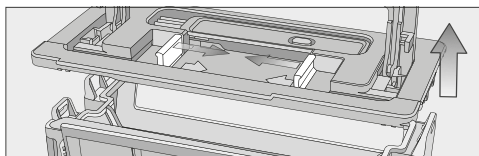
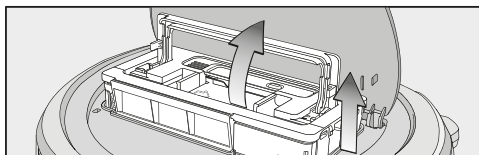
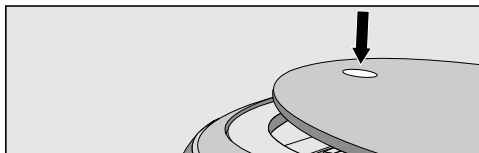

Mensajes de anomalía

⚠ Antes de solucionar una anomalía, desconecte el robot aspirador. Para ello pulse el interruptor I/O situado en el lateral del robot aspirador y déjelo en la posición 0.

F 1 Anomalía «Rueda suelta»

F 2 Anomalía «Sensores sucios»/«El sensor antiaccidentes se acciona al inicio de un desnivel»

F 3 Anomalía «Filtro no reconocido»

F 4->Anomalía «Sobrecarga en las ruedas de accionamiento»/«El robot aspirador se ha atascado»

F 5 Anomalía «Sobrecarga en los cepillos»/«Se han enredado obstáculos en el robot aspirador»

F 6 Anomalía «Sobrecarga en el motor»

F 7 Anomalía interna del sistema/Anomalía «Robot aspirador fuera de la temperatura ambiente permitida»

F 8 Anomalía «Rueda delantera sucia»

Encontrará la información detallada en el manual de instrucciones completo, disponible en su idioma en la página web de Miele de su país y en inglés y alemán al comienzo de este manual.

Datos técnicos

(para el módulo WiFi)

Banda de frecuencia 2,412 GHz -
 2,472 GHz

Potencia de transmisión máxima < 100 mW

Declaración de conformidad

Por la presente, Miele declara que este aspirador cumple con los requisitos de la directiva europea 2014/53/EU.

En el siguiente link encontrará el texto completo de la declaración de conformidad europea:

- productos, descarga, en www.miele.es
- Atención al cliente, solicitud de información, instrucciones de manejo, e www.miele.es/electrodomesticos/solicitud-de-informacion-385.htm introduciendo el nombre del producto o el número de fabricación

Tämä robotti-imuri täyttää asetetut turvallisuusmääräykset. Imurin asiaton käyttö voi kuitenkin johtaa henkilö- ja esinevahinkoihin.

Lue myös laaja käyttöohje ennen kuin alat käyttää robotti-imuria. Suomenkielinen käyttöohje (löytyy Mielen internetsivuilta (M.-Nr. 10 738 191). Käyttöohje sisältää tärkeää tietoa imurin turvallisuudesta, käytöstä ja huollosta. Perehtymällä käyttöohjeeseen vältät mahdolliset vahingot ja imurin rikkoontumisen.

Säilytä tämä pikakäyttöohje! Jos luovutat laitteen toiselle käyttäjälle, muista antaa käyttöohje sen mukana.

Kytke robotti-imurin virta pois päältä aina ennen imurin huoltoa, puhdistusta, vianetsintää tai korjaustoimenpiteitä tai kun et aio käyttää sitä lähiaikoina. Käännä tätä varten robotti-imurin sivulla oleva I/O-virtakytkin asentoon 0. Toimi näin myös, jos robotti-imuri käyttäytyy epätavallisesti.

Määräystenmukainen käyttö

- ▶ Tämä robotti-imuri on tarkoitettu käytettäväksi lattioiden puhdistukseen kotitalouksissa ja kotitalouksien kaltaisissa ympäristöissä.
- ▶ Tätä robotti-imuria ei ole tarkoitettu käytettäväksi ulkotiloissa.
- ▶ Robotti-imuria saa käyttää vain kuivien pintojen imurointiin. Sillä ei saa imuroida ihmisiä eikä eläimiä. Imurin käyttäminen kaikkiin muihin tarkoituksiin on kiellettyä. Imuriin ei myöskään saa tehdä muutoksia tai lisäyksiä.
- ▶ Henkilöt, jotka eivät pysty käyttämään robotti-imuria turvallisesti fyysisten, aistillisten tai henkisten kykyjensä puutteellisuuden vuoksi tai jotka ovat kokemattomia ja tietämättömiä imurin toiminnasta, eivät saa käyttää tätä imuria ilman vastuullisen henkilön valvontaa tai opastusta.

Jos kotonasi on lapsia

- ▶ Tukehtumisvaara! Jos lapset saavat leikkiä pakkausmateriaaleilla, he saattavat vetää esim. pakkausmuoveja päänsä yli ja tukehtua niihin. Pidä siksi lapset loitolla pakkausmateriaaleista.
- ▶ Älä päästä alle 8-vuotiaita lapsia robotti-imurin lähelle, ellet pidä heitä jatkuvasti silmällä.
- ▶ Yli 8-vuotiaat lapset saavat käyttää robotti-imuria ilman valvontaa ainoastaan, jos heitä on opastettu laitteen toimintaan siten, että he osaavat käyttää laitetta turvallisesti ja että he tunnistavat laitteen vääränlaiseen käyttöön liittyvät vaaratilanteet.
- ▶ Älä anna lasten puhdistaa tai huoltaa robotti-imuria ilman valvontaa.
- ▶ Valvo laitteen läheisyydessä oleskelevien lasten toimintaa. Älä koskaan anna lasten leikkiä laitteella.
- ▶ Älä anna akun ja paristojen joutua lasten käsiin.

Tekninen turvallisuus

- ▶ Robotti-imurin käyttöjännite on 14,4 V.



Robotti-imuri on suojausluokan III laite.

Se toimii sähköiskuilta suojaavalla pienoisjännitteellä eikä tuota turvallisia pienoisjännitteitä suurempia jännitteitä. Robotti-imuri ladataan suojausluokan II verkkovirtamuuntimen välityksellä.

- ▶ Tarkasta robotti-imuri ja kaikki sen mukana toimitetut varusteet ennen jokaista käyttökertaa näkyvien vaurioiden varalta. Älä käytä vaurioituneita varusteita.
- ▶ Varmista että sähköverkon jännite ja taajuus vastaavat robotti-imurin ja sen verkkovirtamuuntimen arvokilvissä ilmoitettuja jännitettä ja taajuutta, ennen kuin liität pistotulpan pistorasiaan. Näiden tietojen on ehdottomasti vastattava toisiaan, muuten imuri saattaa vahingoittua.

- ▶ Pistorasian on oltava suojattu joko 16 A:n tai 10 A:n hitaalla sulakkeella.
- ▶ Robotti-imurin luotettava ja varma toiminta on taattu ainoastaan silloin, kun sen latausasema on liitetty julkiseen sähköverkkoon.
- ▶ Robotti-imurin takuuajana tehtävät korjaukset on jätettävä aina Mielen valtuuttaman huoltoliikkeen tehtäväksi, muuten takuu ei enää korvaa korjauksen jälkeen ilmeneviä vikoja.
- ▶ Pölynimuria saa korjata ainoastaan Mielen valtuuttama huoltoliike. Asiattomista korjauksista voi aiheutua vaaratilanteita laitteen käyttäjälle!
- ▶ Huolehdi siitä, ettei laitteen liitäntäjohto vahingoitu, joudu puristuksiin tai tule liian kireälle. Älä aseta mitään raskaita esineitä johdon päälle.
- ▶ Huolehdi siitä, ettei robotti-imuri pääse ajamaan oman liitäntäjohtonsa tai muiden johtojen yli.
- ▶ Käytä akun lataamiseen ainoastaan laitteen mukana toimitettuja varusteita (verkkovirtamuunnin ja sen johdot, latausasema).
- ▶ Akut ja paristot voivat alkaa vuotaa. Vältä syövyttävän akkunessteen joutumista silmiin tai iholle. Jos nestettä joutuu silmiin tai iholle, huuhtelee silmät ja altistunut iho runsaalla vedellä ja käänny lääkärin puoleen.
- ▶ Älä peitä latausaseman etuosassa olevaa infrapunalähetintä teipillä tai tarroilla. Älä aseta mitään esineitä sen eteen.
- ▶ Robotti-imuri on varustettu antureilla, jotka tunnistavat imuroitavan alustan korkeuserot. Älä peitä antureita ja kameroita ja huolehdi siitä, etteivät laitetta ympäröivät huonekalut yms. pääse käytön aikana häiritsemään anturien toimintaa.
- ▶ Älä koskaan upota robotti-imuria tai sen osia veteen. Puhdista kaikki osat ainoastaan kuivalla tai kevyesti kostutetulla liinalla.

fi - Tärkeitä turvallisuusohjeita

- ▶ Älä päästä robotti-imuria tai sen varusteita putoamaan. Pudonneita tai muulla tavoin vaurioituneita osia ei turvallisuussyistä saa enää käyttää.
- ▶ Rikkinäiset osat saa vaihtaa vain alkuperäisiin Miele-varaosiin. Vain tällaisista varaosista Miele voi taata, että ne täyttävät vaaditut turvallisuusmääräykset.

Asianmukainen käyttö

- ▶ Älä koskaan käytä robotti-imuria ilman pölysäiliötä, esisuodatinta ja poistoilmansuodatinta.
- ▶ Nosta kaikki helposti hajoavat ja kevyet esineet pois lattialta ennen imurointia ja huolehdi siitä, ettei robotti-imuri pääse sotkeutumaan nyöreihin, verhoihin, hapsuihin yms.
- ▶ Pidä lemmikkieläimet loitolla robotti-imurista. Huolehdi siitä, etteivät lemmikkieläimet pääse istumaan tai astumaan robotti-imurin päälle.
- ▶ Huolehdi siitä, ettei robotti-imuri pääse putoamaan korkealta, kuten portaista tai avoimilta parvekkeilta. Estä sen pääsy tällaisiin paikkoihin esim. asettamalla niiden eteen esteitä.
- ▶ Älä anna robotti-imurin imuroida hehkuvaa tuhkaa tai hiiliä, esimerkiksi savukkeentumppeja tai kytevää tuhkaa. Älä käytä robotti-imuria avotakan läheisyydessä.
- ▶ Älä anna robotti-imurin imuroida nesteitä tai märkää likaa. Kun puhdistat kokolattiamattoja vaahtopesuaineella, anna pesuaineen kuivua täysin ennen imurointia.
- ▶ Älä anna robotti-imurin imuroida värikasettien värijauhetta. Värijauhe, jota käytetään esimerkiksi lasertulostimissa tai kopiokoneissa, voi johtaa sähköä.
- ▶ Älä anna robotti-imurin imuroida helposti syttyviä tai räjähtäviä nesteitä tai kaasuja. Älä myöskään käytä sitä tiloissa, jossa säilytetään tällaisia aineita.

► Pysytele poissa imurointialueelta, etteivät löysät vaatteesi tai pitkät hiuksesi joudu liian lähelle robotti-imurin harjatelaa tai muita liikkuvia osia.

Robotti-imurin akku ja kaukosäätimen paristot

- Älä päästä akkua putoamaan tai heittele sitä. Lopeta pudonneen tai vahingoittuneen akun käyttö välittömästi turvallisuussyistä.
- Huolehdi siitä, etteivät akku ja paristot joudu kosketuksiin avotulen tai muiden lämmönlähteiden kanssa. Älä kuumenna akkua tai paristoja. Älä pidä niitä paikassa, jossa ne ovat alttiina suoralle auringonpaisteelle.
- Älä pura akkua osiin.
- Älä kytke akkua tai paristoja oikosulkuun siltakytkemällä niiden napoja tarkoituksellisesti tai epähuomiossa.
- Älä päästä akkua tai paristoja kosketuksiin nesteiden kanssa.
- Älä lataa kaukosäätimen paristoja.
- Älä missään tapauksessa käytä akkua, jos siitä lähtee epätavallinen haju, jos siitä vuotaa nestettä tai jos se kuumenee voimakkaasti, on muuttanut väriä tai vääntynyt. Hävitä tällainen akku välittömästi.
- Akun ja paristojen hävittäminen: Ota akku ulos robotti-imurista ja paristot kaukosäätimestä. Eristä metalliset navat oikosulkujen välttämiseksi teipillä tai vastaavalla. Vie akku ja paristot paristojen keräyspisteeseen. Älä hävitä akkua ja paristoja tavallisen talousjätteen mukana.

Lisävarusteet

► Käytä ainoastaan lisävarusteita, joissa on "ORIGINAL Miele" -logo. Valmistaja voi taata ainoastaan alkuperäisten Miele-varaosien moitteettoman toiminnan.

fi - Tärkeitä turvallisuusohjeita

Miele ei ole vastuussa vahingoista, jotka aiheutuvat laitteen asiantomasta tai vääränlaisesta käytöstä tai turvallisuusohjeiden noudattamatta jättämisestä.

Kuvat A, B ja C, joihin tekstissä viitataan, löytyvät käyttöohjeen lopussa olevilta auki taitettavilta sivuilta.

A - Robotti-imurin yläpuoli ja pohja

- ① Näyttörüutu
- ② WiFi-merkkivalo
- ③ Video-toiminnon merkkivalo (Scout RX2 Home Vision)
- ④ Aamu-/iltapäivä-merkkivalo (am/pm)
- ⑤ Käynnistys-/tauko-hipaisupainike (▶||)
- ⑥ Kameran
- ⑦ Törmäyssuoja
- ⑧ Virtakytkin (I/O)
- ⑨ Säilytyslokero aukaisusyvennys
- ⑩ Hiljaisen imurointitoiminnon hipaisupainike **Silent**.
- ⑪ Turboimurointitoiminnon hipaisupainike **Turbo**
- ⑫ Latausaseman hipaisupainike **Base**
- ⑬ Täsmäimurointitoiminnon hipaisupainike **Spot**
- ⑭ Automaattitoiminnon hipaisupainike **Auto**
- ⑮ Ajastimen merkkivalo
- ⑯ Akun varaustilan osoitin
- ⑰ Sivuharjat
- ⑱ Harjatela
- ⑲ Etupyörä
- ⑳ Anturit (putoamisen esto)
- ㉑ Latausnastat
- ㉒ Harjatelan suojuus
- ㉓ Vetopyörät
- ㉔ Imuaukko ja sen tiivistyshuulet
- ㉕ Takapyörä

fi - Laitteen osat

B - Latausasema ja kaukosäädin

Latausasema

- ① Johdon säilytyspidikkeet
- ② Johtourat
- ③ Verkkovirtamuuntimen pistokkeen liitântä (ei näy kuvassa)
- ④ Latausnastat

Kaukosäädin

- ① Virtapainike **Power** (laitteen kytkeminen päälle ja pois päältä)
- ② Latausasemapainike **Base** (laitteen ohjaus latausasemaan)
- ③ **OK**-painike ja nuolipainikkeet
- ④ Käynnistys-/taukopainike ▶|| (imuroinnin aloitus/keskeytys)
- ⑤ Toimintatilan valintapainike **Mode**-painike (imurointitoiminnon valinta)
- ⑥ **WIFI**-painike (WLAN-yhteyden ottaminen käyttöön/pois käytöstä)
- ⑦ Kellonaikapainike **Clock** (kellonajan asettaminen)
- ⑧ Ajastinpainike **Timer** (ajastuksen asettaminen)
- ⑨ Mykistyspainike **Mute** (painike- ja merkkiäänten ottaminen käyttöön/pois käytöstä)
- ⑩ Ylityskorkeuden säätöpainike **Climb** (ylityskorkeuden madaltaminen)
- ⑪ Paristokotelo (kaukosäätimen takapuolella)

C - Pölysäiliö

- ① Kahva
- ② Puhdistustyökalu, jossa sivuharjojen pyyhkäisim
- ③ Pyyhkäisimen painike
- ④ Kansi
- ⑤ Kannen irrotuspainikkeet
- ⑥ Pölykammio
- ⑦ Esisuodatin
- ⑧ Poistoilmansuodatin
- ⑨ Poistoilman suodattimen kotelon kansi

Ennen käyttöönottoa

Lue laaja käyttöohje ennen kuin alat käyttää robotti-imuria. Saksan- ja englanninkielisen käyttöohjeen löydät tämän pikaohjeen alusta ja suomenkielisen käyttöohjeen Mielen internet-sivuilta.

Kuvat 1–10, joihin tekstissä viitataan, löytyvät käyttöohjeen lopussa olevilta auki taitettavilta sivuilta.

Sivuharjojen asennus (kuva 01)

Suojamuovien poistaminen (kuva 02)

Kaukosäätimen paristojen asennus (kuva 03)

Robotti-imurin kytkeminen päälle (kuva 04)

Latausaseman liittäminen (kuvat 05 - 07)

Akun lataaminen (kuva 08)

Kellonajan asettaminen (kuva 09)

Imuroitavan alueen rajaaminen (kuva 10)

Käyttö

Robotti-imurissa on sisäänrakennettu WLAN-moduuli. Voit tarkastella imurin tilatietoja ja ohjata imuria mobiililaitteen (tabletti tai älypuhelin) avulla. Jos haluat käyttää robotti-imuria mobiililaitteella, lue laajan käyttöohjeen kappale "App Miele Scout RX2".

Tässä kappaleessa "Käyttö" kuvataan robotti-imurin käyttöä kaukosäätimen (KS) tai laitteen näytön avulla.

Kytkeminen päälle ja pois päältä (KS)



Imuroinnin aloittaminen/keskeyttäminen (KS)



Robotti-imurin ohjaaminen latausasemaan (KS)

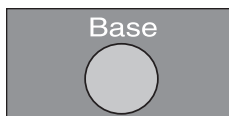

Toimintatilan valinta (imurin hipaisupainikkeilla)

Auto



Normaaliliikaisten lattioiden imurointi.

Spot



Noin 1,8 m x 1,8 m alueen täsmäimurointiin valitun aloituskohdan ympäriltä.

Base



Robotti-imurin ohjaaminen latausasemaan

Turbo

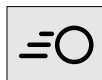

Kevyesti likaisten lattioiden imurointiin tavallista lyhyemmässä ajassa.

Silent

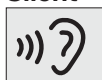

Imurointiin tavallista hiljaisemmalla äänellä.



Ajastimen asetus - onnistuu vain, kun laitteen kellonaika on asetettu (KS)

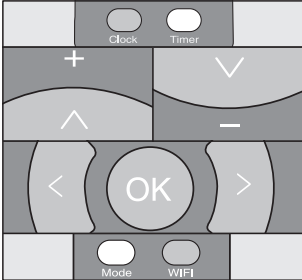

Maksimiylityskorkeuden vaihto
6 mm/17 mm.

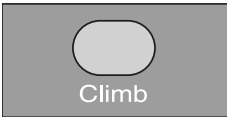

Huoltotoimet

! Kytke robotti-imurin virta pois päältä aina ennen huoltotoimien aloittamista kääntämällä imurin sivulla oleva I/O-virtakytkin asentoon 0.

Pölysäiliön tyhjennys

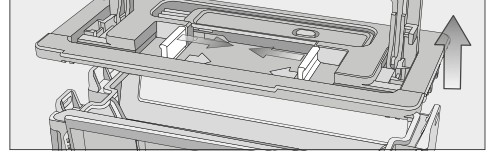
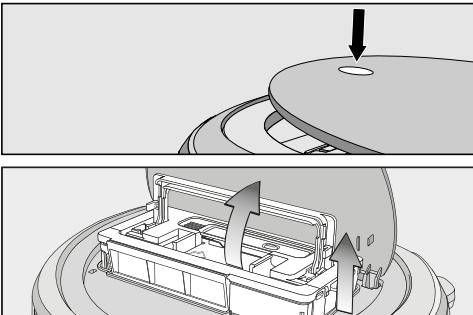

Virheilmoitukset

! Kytke robotti-imurin virta pois päältä aina ennen vianetsintää. Paina tätä varten imurin sivulla oleva virta-kytkin I/O asentoon 0.

F 1 Häiriö "Pyörä ilmassa"

F 2 Häiriö "Anturit likaiset"/"Putoamistunnistin on imurin käynnistyshetkellä reunan päällä"

F 3 Häiriö "Ei suodatinta"

F 4 Häiriö "Vetopyörien ylikuormitus"/"Robotti-imuri on jumissa"

F 5 Häiriö "Harjojen ylikuormitus"/"Robotti-imuriin on takertunut jokin esine"

F 6 Häiriö "Puhaltimen ylikuormitus"

F 7 Sisäinen järjestelmävirhe/Häiriö "Robotti-imuri on tilassa, jonka ympäristön lämpötila on sallittujen rajojen ulkopuolella"

F 8 Häiriö "Etupyörä likainen"

Lisätietoja löydät laajasta käyttöohjeesta. Saksan- ja englanninkielisen laajan käyttöohjeen löydät tämän pikaohjeen alusta ja suomenkielisen käyttöohjeen Mielen internetsivuilta.

Tekniset tiedot

(WLAN-moduuli)

Taajuuskaista 2,412 GHz –
2,472 GHz

Enimmäislähetys- < 100 mW
teho

Vaatimustenmukaisuusvakuutus

Miele vakuuttaa, että tämä robotti-imuri täyttää direktiivin 2014/53/EU vaatimukset.

Täydellinen vaatimustenmukaisuusvakuutus on tilattavissa verkosta osoitteesta:

- www.miele.fi/c/kaeyttoehjeet-385.htm
- Tarvitset tätä varten tuotteen nimen ja valmistusnumeron.

fr - Consignes de sécurité et mises en garde

Cet aspirateur robot répond aux réglementations de sécurité en vigueur. Toute utilisation non conforme peut entraîner des dommages corporels et matériels.

Lisez attentivement le mode d'emploi complet (disponible sur le site Internet de Miele, référence 10 738 201) avant d'utiliser l'aspirateur robot pour la première fois. Il contient des informations importantes sur la sécurité, l'utilisation et l'entretien de votre aspirateur robot. Vous vous protégerez et éviterez de détériorer votre aspirateur robot.

Conservez ce mode d'emploi abrégé et veuillez le remettre en cas de cession de cet appareil.

Eteignez l'aspirateur robot avant de le ranger, d'effectuer une opération d'entretien, de maintenance ou de résoudre une anomalie. Pour ce faire, appuyez sur le bouton **I/O** sur le côté de l'appareil en position **0**. Procédez de la même manière en cas de dysfonctionnement.

Utilisation conforme

- ▶ Cet aspirateur robot est destiné à une utilisation à la maison ou de type domestique.
- ▶ Cet aspirateur robot ne convient pas à une utilisation en extérieur.
- ▶ Utilisez cet aspirateur robot dans le cadre domestique uniquement, pour nettoyer des poussières sèches. N'utilisez pas cet aspirateur robot sur les hommes et les animaux. Toute autre application, adaptation ou modification de cet appareil est interdite.
- ▶ Les personnes qui en raison de déficiences physiques, sensorielles ou mentales, de leur inexpérience ou de leur ignorance, ne peuvent pas utiliser cet aspirateur robot en toute sécurité ne doivent pas l'utiliser sans la surveillance et les instructions d'une personne responsable.

Précautions à prendre avec les enfants

- ▶ Risque d'asphyxie ! Les enfants se mettent en danger en s'enveloppant dans les matériaux d'emballage (film plastique, par exemple) ou en glissant leur tête à l'intérieur. Tenez les matériaux d'emballage hors de portée des enfants.
- ▶ Tenez les enfants de moins de huit ans éloignés de l'appareil à moins qu'ils ne soient sous étroite surveillance.
- ▶ Les enfants à partir de huit ans sont autorisés à utiliser l'appareil sans surveillance uniquement si vous leur avez expliqué comment l'utiliser sans danger. Les enfants doivent être en mesure d'appréhender et de comprendre les risques encourus en cas de mauvaise manipulation.
- ▶ Les enfants ne sont pas autorisés à procéder au nettoyage ou à la maintenance de l'appareil hors de la surveillance d'un adulte.
- ▶ Ne laissez pas les enfants sans surveillance à proximité de l'appareil. Ne les laissez pas jouer avec l'appareil.
- ▶ Ne laissez pas les enfants manipuler les piles de la télécommande ou la batterie.

Sécurité technique

- ▶ L'aspirateur robot fonctionne sur 14,4 V.



L'aspirateur robot est un appareil de la classe de protection III. Appareil à très basse tension de sécurité (TBTS) avec dispositif de protection contre les chocs électriques et blocage des niveaux de tension supérieurs à la TBTS. Le chargement de l'aspirateur robot s'effectue via un bloc d'alimentation de la classe de protection II (tension réseau).

- ▶ Au moment de la livraison, vérifiez que ni votre aspirateur robot ni ses accessoires ne présentent de dommage apparent. N'utilisez jamais un appareil qui présente des dommages.

fr - Consignes de sécurité et mises en garde

- ▶ Comparez les données de raccordement indiquées sur la plaque signalétique et le bloc d'alimentation de l'appareil (tension et fréquence) avec celles du réseau. Ces données doivent absolument coïncider.
- ▶ La prise électrique doit être protégée par un fusible 10 A ou 16 A.
- ▶ Seul un raccordement de la base de chargement au réseau électrique public permet de garantir un fonctionnement sûr et fiable de l'aspirateur robot.
- ▶ Pendant la période de garantie, seul un service après-vente agréé par le fabricant est habilité à réparer l'aspirateur robot, faute de quoi tout bénéfice de la garantie est perdu en cas de panne ultérieure.
- ▶ Les réparations ne doivent être effectuées que par des techniciens Miele agréés. Les réparations non conformes peuvent entraîner de graves dangers pour l'utilisateur.
- ▶ N'abîmez, ne pliez et ne tordez jamais les câbles électriques. Ne posez jamais d'objets lourds dessus.
- ▶ Ne passez pas l'aspirateur robot sur les câbles électriques.
- ▶ Pour recharger la batterie, utilisez uniquement les accessoires fournis (adaptateur, alimentation secteur, base de chargement).
- ▶ Le liquide corrosif qui se trouve dans les batteries et les piles est susceptible de s'écouler. Evitez tout contact de ce liquide avec les yeux et la peau ! En cas de contact, rincez à l'eau claire puis appelez aussitôt les secours !
- ▶ Ne collez aucun autocollant sur la partie avant de la base de chargement qui contient un capteur à infrarouge. N'intercalez aucun objet susceptible de gêner la transmission.
- ▶ L'aspirateur robot est équipé de capteurs pour détecter les niveaux et les seuils. Ne couvrez pas ces capteurs et les caméras et vérifiez que le fonctionnement des capteurs ne soit pas entravé par des objets dispersés pendant le trajet.

fr - Consignes de sécurité et mises en garde

- ▶ Ne plongez jamais l'aspirateur robot ou les accessoires dans l'eau. Nettoyez tous les éléments avec un chiffon sec ou légèrement humide.
- ▶ Evitez de faire tomber l'aspirateur robot et ses accessoires. Si une pièce est tombée ou est endommagée, elle ne doit plus être utilisée pour des raisons de sécurité.
- ▶ Les pièces de rechange d'origine sont les seules dont Miele garantit qu'elles remplissent les conditions de sécurité. Ne remplacez les pièces défectueuses que par des pièces détachées d'origine.

Précautions d'utilisation

- ▶ N'utilisez jamais l'aspirateur robot sans bac à poussière, préfiltre et filtre d'évacuation.
- ▶ Enlevez du sol tous les objets fragiles ou susceptibles de se renverser et veillez à ce que l'aspirateur robot ne se prenne pas dans des rideaux, cordages, franges, câbles ou autres obstacles susceptibles de le bloquer.
- ▶ Empêchez les animaux de s'approcher de l'aspirateur robot. Ne les laissez pas monter ou s'asseoir dessus.
- ▶ Veuillez prendre les mesures appropriées pour protéger l'aspirateur robot de chute, par ex. de mezzanines. Bloquez par conséquent l'accès, par ex. en installant des barrières physiques.
- ▶ Veillez à ce que l'aspirateur robot ne ramasse pas d'objets incandescents ou qui semblent éteints tels que des mégots, des cendres ou du charbon. N'utilisez pas votre appareil à proximité d'une cheminée.
- ▶ L'aspirateur robot ne doit pas nettoyer de liquides ou de poussières contenant de l'humidité ! Laissez sécher complètement les tapis et moquettes qui ont été shampooinés avant que l'aspirateur robot ne se déplace dessus.
- ▶ Ne nettoyez pas de toner ! Le toner utilisé pour les imprimantes et les photocopieurs par exemple peut être conducteur.

fr - Consignes de sécurité et mises en garde

▶ Ne nettoyez pas de produits ni de gaz inflammables ou explosifs. N'utilisez pas l'aspirateur robot dans les locaux où sont stockés ces produits.

▶ Ne vous asseyez pas et ne vous allongez pas sur la surface à nettoyer. Attention aux vêtements amples et aux cheveux longs qui risquent de s'emmêler dans la brosse cylindrique ou tout autres éléments mobiles de l'aspirateur robot.

A savoir avant de manipuler la batterie de l'aspirateur robot et les piles de la télécommande :

▶ Ne laissez pas tomber la batterie et ne la jetez pas. Pour des raisons de sécurité, une batterie tombée ou endommagée ne doit plus être utilisée.

▶ N'exposez pas la batterie ou les piles au feu ou à d'autres sources de chaleur. Ne réchauffez pas la batterie ou les piles. Ne les/ l'exposez pas à la lumière directe du soleil.

▶ Ne démontez pas la batterie.

▶ Ne provoquez pas de court-circuit de la batterie en pontant les contacts intentionnellement ou par mégarde.

▶ Ne placez pas la batterie ou les piles en contact avec des liquides.

▶ Ne mettez jamais les piles de la télécommande à charger.

▶ N'utilisez en aucun cas la batterie si vous vous apercevez qu'une odeur inhabituelle s'en dégage, que du liquide en ressort, qu'elle chauffe fortement ou qu'elle se décolore ou se déforme. La batterie doit être immédiatement éliminée.

▶ Pour vous débarrasser de la batterie et des piles de la télécommande, sortez-les de l'aspirateur robot. Avant de les éliminer, isolez les contacts métalliques de la batterie avec du ruban adhésif pour éviter tout court-circuit. Déposez la batterie et les piles dans un point de collecte dédié de votre commune. Ne jetez jamais les piles ou la batterie avec vos ordures ménagères.

Accessoires

► N'utilisez que des filtres et des accessoires portant le logo « Original Miele ». Le fabricant peut garantir votre sécurité dans ces conditions exclusivement.

Miele ne peut pas être tenu pour responsable pour les dommages qui résulteraient d'une mauvaise utilisation et qui iraient à l'encontre des consignes de sécurité.

fr - Description de l'appareil

Les croquis A, B et C mentionnés au chapitre « Description de l'appareil » se trouvent dans le dépliant placé en fin de mode d'emploi.

A - Parties supérieure et inférieure de l'aspirateur robot

- ① Écran d'affichage
- ② Affichage Wi-Fi
- ③ Affichage de la fonction vidéo (sur le modèle Scout RX2 Home Vision)
- ④ Affichage plage horaire (am/pm)
- ⑤ Zone tactile de démarrage/pause (▶||)
- ⑥ Caméras
- ⑦ Protection anti-chocs
- ⑧ Interrupteur marche/arrêt (I/O)
- ⑨ Mécanisme d'ouverture du compartiment de rangement
- ⑩ Zone tactile du mode de nettoyage **Silent**
- ⑪ Zone tactile du mode de nettoyage **Turbo**
- ⑫ Zone tactile de la **Base**
- ⑬ Zone tactile du mode de nettoyage **Spot**
- ⑭ Zone tactile du mode de nettoyage standard **Auto**
- ⑮ Affichage minuteur
- ⑯ Témoin de charge de la batterie
- ⑰ Brosses latérales
- ⑱ Brosse cylindrique
- ⑲ Roue avant
- ⑳ Capteurs (protection anti-chute)
- ㉑ Contacts de charge
- ㉒ Capot de la brosse cylindrique
- ㉓ Roues motrices
- ㉔ Fente d'aspiration pourvue de lèvres d'étanchéité
- ㉕ Roue arrière

B - Base de chargement et télécommande

Base de chargement

- ① Enroulement du câble
- ② Passe-câble
- ③ Prise du bloc d'alimentation (non visible sur le croquis)
- ④ Contacts de charge

Télécommande

- ① Touche de mise sous tension **Power** (mise en marche et arrêt)
- ② Touche **Base** (retour à la base de chargement)
- ③ Touche de confirmation **OK** avec flèches de navigation
- ④ Touche de démarrage/pause (▶||) (démarrer/interrompre le nettoyage)
- ⑤ Touche **Mode** (sélectionner le mode de fonctionnement)
- ⑥ Touche **WIFI** (activer/désactiver le Wi-Fi)
- ⑦ Touche de l'horloge **Clock** (régler l'heure)
- ⑧ Touche du minuteur **Timer** (régler le minuteur)
- ⑨ Touche muette **Mute** (activer/désactiver les signaux sonores)
- ⑩ Touche **Climb** (réduire la hauteur de franchissement)
- ⑪ Logement pour pile (dos)

C - Bac à poussière

- ① Poignée
- ② Outil de nettoyage avec racleur
- ③ Touche de l'outil de nettoyage
- ④ Couvercle
- ⑤ Boutons de déverrouillage du couvercle
- ⑥ Compartiment à poussière
- ⑦ Préfiltre
- ⑧ Filtre d'évacuation
- ⑨ Couvercle du compartiment du filtre d'évacuation

Avant utilisation

Avant d'utiliser l'aspirateur robot pour la première fois, lisez attentivement le mode d'emploi complet disponible en anglais et en allemand dans le présent mode d'emploi ou sur le site Internet de Miele pour les autres langues.

Les croquis 1 à 10 mentionnés dans ce chapitre se trouvent sur la dernière page rabattable en fin de mode d'emploi.

Monter les brosses latérales (croquis 01)

Retirer les protections (croquis 02)

Installer les piles de la télécommande (croquis 03)

Allumer l'aspirateur robot (croquis 04)

Brancher la base de chargement (croquis 05 - 07)

Charger la batterie (croquis 08)

Régler l'heure (croquis 09)

Délimiter un périmètre de nettoyage (croquis 10)

Utilisation

Votre aspirateur robot est équipé d'un module Wi-Fi intégré. Si vous êtes équipé d'un terminal mobile (tablette ou smartphone), vous pouvez superviser le fonctionnement de vos appareils électroménagers et exécuter certaines commandes. Si vous souhaitez télécommander votre aspirateur robot sur un

terminal mobile, veuillez vous référer au chapitre « Application Scout RX2 » dans le mode d'emploi détaillé.

Le présent chapitre détaille le fonctionnement de l'appareil via la télécommande et l'affichage.

Mise en marche et arrêt (télécommande)

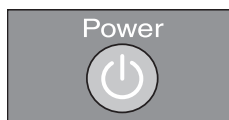

Démarrer/interrompre le nettoyage (télécommande)



Retour à la base de chargement (télécommande)

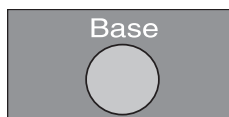

Sélectionner le mode de fonctionnement (écran)

Auto



Nettoyage des sols normalement sales.

Spot



Pour un nettoyage ciblé d'un périmètre d'environ 1,8 m sur 1,8 m autour d'un point de départ dans la pièce.

Base

Retour à la base de chargement.

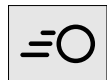
Turbo

Pour nettoyer des sols peu sales avec une durée de nettoyage raccourcie.

Silent

Nettoyage avec réduction de bruit.



Configurer le départ différé : disponible uniquement si vous avez réglé l'heure (télécommande)

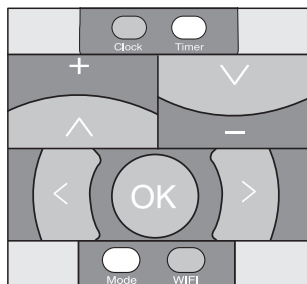

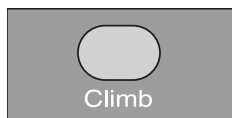

Réduire la hauteur du dénivelé d'env. 6 mm / rétablir la hauteur du dénivelé sur env. 17 mm

**Maintenance**

 Eteignez l'aspirateur robot avant toute intervention de maintenance. Pour ce faire, appuyez sur le bouton **I/O** sur le côté de l'appareil en position **0**.

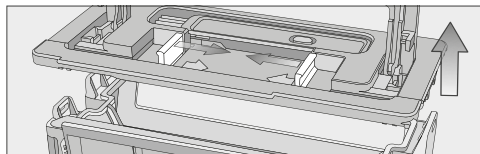
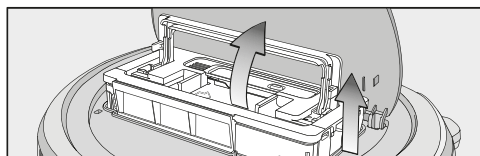
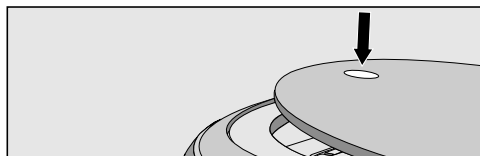
Vider le bac à poussière

**Messages d'erreur**

 Désactivez l'aspirateur robot avant chaque élimination des anomalies. Appuyez par conséquent sur **I/O** sur le côté de l'aspirateur robot sur la position **0**.

F 1 Anomalie « roue mal installée »

F 2 Anomalie « capteurs sales » / « capteur anti-chutes au-dessus du vide au démarrage »

F 3 Anomalie « Filtre non détecté »

F 4 Anomalie « enrayement des roues motrices » / « l'aspirateur robot est bloqué »

F 5 Anomalie « enrayement des brosses » / « des objets se sont pris dans l'aspirateur robot »

F 6 Anomalie « surcharge moteur »

F 7 Anomalie système interne / Anomalie « Aspirateur-robot en dehors de la température ambiante admise »

F 8 Anomalie « salissures sur la roue avant »

mande-d-informations-385.htm en indiquant le nom du produit ou le numéro de série

Vous trouverez de plus amples informations dans le mode d'emploi complet disponible en anglais et en allemand dans le présent mode d'emploi ou sur le site Internet de Miele pour les autres langues.

Caractéristiques techniques

(pour le module Wi-Fi)

Bande fréquence 2,412 GHz –
2,472 GHz

Puissance maximale d'émission < 100 mW

Déclaration de conformité

Par la présente, Miele déclare que cet aspirateur robot est conforme à la directive 2014/53/EU.

Le texte complet de la déclaration de conformité se trouve sous une des adresse Internet suivante :

- Page d'accueil miele France, sur www.miele.fr
- Onglet Services, Demande de documentations, Modes d'emploi, sur www.miele.fr/electromenager/de-

Questo aspirapolvere robot è conforme alle disposizioni vigenti in materia di sicurezza. Un uso improprio può comunque provocare danni a persone e/o cose.

Prima di utilizzare l'aspirapolvere robot per la prima volta, leggere attentamente le istruzioni d'uso dettagliate in italiano presenti sul sito www.miele.it (M.-Nr. 10 738 211); contengono indicazioni importanti per la sicurezza, l'uso e la manutenzione dell'aspirapolvere robot. In questo modo si evita di mettere a rischio la propria sicurezza e di danneggiare l'aspirapolvere robot.

Conservare con cura il presente libretto d'istruzioni brevi e consegnarlo anche a eventuali futuri utenti.

Spegnere l'aspirapolvere robot prima di effettuare qualsiasi intervento di manutenzione, pulizia, risoluzione di guasti o anomalie e un fermo prolungato. Premere il tasto **I/O** posto di lato sull'aspirapolvere robot e portarlo in posizione **0**. Procedere allo stesso modo in caso di comportamento anomalo dell'aspirapolvere robot.

Uso previsto

- ▶ Quest'aspirapolvere robot è destinato esclusivamente all'uso domestico e non deve essere utilizzato per scopi diversi da quelli per i quali è stato progettato.
- ▶ Questo aspirapolvere robot non è destinato all'impiego in ambienti esterni.
- ▶ Utilizzare l'aspirapolvere robot per aspirare esclusivamente oggetti asciutti. Non è ammesso impiegarlo in altro modo o apportare qualsivoglia modifica all'aspirapolvere robot.
- ▶ Le persone che per le loro capacità fisiche, sensoriali o psichiche o per la loro inesperienza o non conoscenza non siano in grado di utilizzare in sicurezza l'aspirapolvere robot, non devono farne uso senza la sorveglianza e la guida di una persona responsabile.

it - Istruzioni di sicurezza e avvertenze

Bambini

- ▶ Pericolo di soffocamento! I bambini potrebbero per gioco avvolgersi nel materiale di imballaggio (ad es. nella pellicola) o avvolgervi la testa e soffocare. Tenere lontano dai bambini il materiale d'imballaggio.
- ▶ Tenere lontano dall'aspirapolvere robot i bambini al di sotto degli otto anni, in alternativa sorvegliarli costantemente.
- ▶ I ragazzini più grandi e responsabili (in ogni caso non al di sotto degli otto anni) possono utilizzare l'aspirapolvere robot senza sorveglianza solo ed esclusivamente se è stato loro spiegato come farlo e se sono in grado di farlo in tutta sicurezza. È importante che sappiano riconoscere e comprendere quali pericoli possono derivare da un uso non corretto dell'apparecchio.
- ▶ In ogni caso non permettere loro di effettuare operazioni di pulizia e manutenzione sull'aspirapolvere robot senza sorveglianza.
- ▶ Sorvegliare i bambini che si trovano nelle immediate vicinanze dell'aspirapolvere. Non permettere loro di giocarci.
- ▶ Tenere lontano dalla portata dei bambini l'accumulatore e le batterie del telecomando.

Sicurezza tecnica

- ▶ L'aspirapolvere robot funziona a 14,4 V.



È un dispositivo della classe di protezione III.

Trattasi di un elettrodomestico dotato di protezione contro scosse elettriche dovute ad allacciamento a bassissima tensione di sicurezza e nel quale non si generano voltaggi superiori alla bassissima tensione di sicurezza. L'aspirapolvere robot si ricarica tramite un alimentatore a spina della classe di protezione II (indicazione tensione di rete).

it - Istruzioni di sicurezza e avvertenze

- ▶ Prima dell'uso verificare che l'aspirapolvere robot e i componenti in dotazione non siano danneggiati. Non mettere in funzione componenti danneggiati.
- ▶ Confrontare i valori di allacciamento riportati sulla targhetta dati dell'aspirapolvere robot e dell'alimentatore (tensione e frequenza) con quelli dell'impianto elettrico. Questi dati devono assolutamente corrispondere.
- ▶ La presa elettrica deve essere protetta da un fusibile da 16 A oppure da 10 A ad azione ritardata.
- ▶ Il funzionamento sicuro e affidabile dell'aspirapolvere robot è garantito solo se la stazione base è allacciata alla rete elettrica pubblica.
- ▶ Eventuali riparazioni all'aspirapolvere robot in garanzia devono essere effettuate esclusivamente dall'assistenza tecnica autorizzata Miele, altrimenti il diritto alla garanzia per qualsiasi eventuale ulteriore danno decade.
- ▶ Eventuali riparazioni devono essere effettuate esclusivamente da un tecnico del servizio di assistenza autorizzato Miele. Se le riparazioni non sono state effettuate correttamente, queste possono mettere seriamente in pericolo la sicurezza dell'utente.
- ▶ Fare attenzione a non danneggiare, piegare o storcere il cavo di alimentazione. Non posizionarvi sopra oggetti pesanti.
- ▶ Fare in modo che l'aspirapolvere robot non passi sopra il cavo di alimentazione e altri cavi.
- ▶ Per caricare l'accumulatore utilizzare solo gli accessori in dotazione (adattatore, alimentatore, stazione base).
- ▶ Il liquido di accumulatori e batterie può fuoriuscire. Evitare che il liquido corrosivo giunga agli occhi o entri in contatto con la pelle. In caso di contatto risciacquare con acqua e consultare un medico.

it - Istruzioni di sicurezza e avvertenze

- ▶ Non incollare adesivi sul lato anteriore della stazione base, lì dietro si trova un trasmettitore a infrarossi. Non posizionare oggetti davanti alla stazione base.
- ▶ L'aspirapolvere robot è dotato di sensori per il riconoscimento di gradini e sporgenze. Non coprire i sensori, né le videocamere, e fare attenzione che la funzionalità dei sensori non sia ostacolata da oggetti durante gli spostamenti.
- ▶ Non immergere mai per nessun motivo l'aspirapolvere robot e i componenti in dotazione in acqua. Pulire tutti i componenti solo con un panno asciutto o leggermente inumidito.
- ▶ Non far cadere l'aspirapolvere robot e i componenti in dotazione. Per motivi di sicurezza non si possono utilizzare componenti caduti a terra o danneggiati.
- ▶ Sostituire eventuali pezzi guasti o difettosi esclusivamente con ricambi originali Miele; solo così Miele può garantire il pieno rispetto degli standard di sicurezza.

Impiego corretto

- ▶ Non utilizzare l'aspirapolvere robot senza contenitore polvere, pre-filtro e filtro aria in uscita.
- ▶ Sollevare tutti gli oggetti fragili e leggeri da terra e fare attenzione che l'aspirapolvere robot non si impigli in cordicelle, tende, frange, cavi o simili.
- ▶ Tenere lontano dall'aspirapolvere robot gli animali domestici. Non permettere agli animali di posizionarsi sopra l'aspirapolvere robot.
- ▶ Ricorrere a misure adeguate per proteggere l'aspirapolvere robot da cadute da grandi altezze, p.es. terrazze o balconi aperti. Bloccare a tale scopo l'accesso, p.es. posizionando delle barriere fisiche.
- ▶ Non aspirare oggetti ardenti o incandescenti, come sigarette, cenere o carbone apparentemente spenti. Non utilizzare l'aspirapolvere robot nelle vicinanze di camini aperti.

- ▶ Non aspirare con l'aspirapolvere robot liquidi e sporco bagnato. Prima di passare l'aspirapolvere robot su moquette e/o tappeti lavati o inumiditi, aspettare che siano completamente asciutti.
- ▶ Non aspirare la polvere di toner. Il toner, ad es. delle stampanti o delle fotocopiatrici, può condurre elettricità.
- ▶ Non aspirare sostanze facilmente infiammabili o esplosive né gas; non passare l'aspirapolvere robot nemmeno nei locali dove tali sostanze sono depositate.
- ▶ Durante la pulizia non sedersi o sdraiarsi sulla superficie da aspirare, di modo da non avvicinare capelli o vestiario ampio al rullo o ad altri componenti mobili dell'aspirapolvere robot.

Informazioni importanti sull'accumulatore dell'aspirapolvere robot e sulle batterie del telecomando

- ▶ Non far cadere l'accumulatore e non gettarlo. Un accumulatore caduto a terra o danneggiato non può più essere utilizzato oltre per motivi di sicurezza.
- ▶ Fare in modo che l'accumulatore e le batterie non entrino in contatto con una fiamma viva o altra fonte di calore. Non riscaldare l'accumulatore o le batterie. Non esporre l'accumulatore/le batterie ai raggi diretti del sole.
- ▶ Non smontare l'accumulatore.
- ▶ Non generare un cortocircuito con l'accumulatore o le batterie, creando per errore o intenzionalmente un ponte con i contatti.
- ▶ Non far entrare in contatto l'accumulatore o le batterie con dei liquidi.
- ▶ Non ricaricare mai le batterie del telecomando.
- ▶ Non continuare a utilizzare per nessun motivo l'accumulatore qualora emanasse un odore insolito, fuoriuscisse del liquido, si riscaldasse facilmente, si decolorasse o deformasse. Smaltire prontamente l'accumulatore.

it - Istruzioni di sicurezza e avvertenze

► Per smaltire accumulatore e batterie: estrarre l'accumulatore dall'aspirapolvere robot e le batterie dal telecomando. Isolare i contatti in metallo con un pezzo di nastro adesivo, onde evitare cortocircuiti. Smaltire l'accumulatore e le batterie presso i locali centri di raccolta. Non gettare l'accumulatore e le batterie tra i normali rifiuti domestici.

Accessori

► Utilizzare solo accessori con il logo “ORIGINAL Miele”. Solo in questo caso la casa produttrice può garantirne la sicurezza.

Miele non risponde per i danni causati da un uso diverso da quello previsto, da impostazioni sbagliate dell'apparecchio e dall'inosservanza delle istruzioni per la sicurezza e delle avvertenze.

Le immagini A, B e C di questo capitolo si trovano nelle pagine pieghevoli al termine delle presenti istruzioni d'uso.

A - Aspirapolvere robot, lato superiore e inferiore

- ① Display
- ② Spia WIFI
- ③ Spia funzione video (con Scout RX2 Home Vision)
- ④ Spia indicazione ora (am/pm)
- ⑤ Tasto sensore Start/Pause (▶||)
- ⑥ Videocamera
- ⑦ Paraurti
- ⑧ Interruttore On/Off (I/O)
- ⑨ Incavo dove premere per aprire il vano portaoggetti
- ⑩ Tasto sensore modalità di pulizia **Silent**
- ⑪ Tasto sensore modalità di pulizia **Turbo**
- ⑫ Tasto sensore **Base**
- ⑬ Tasto sensore modalità di pulizia **Spot**
- ⑭ Tasto sensore modalità di pulizia standard **Auto**
- ⑮ Display timer
- ⑯ Spia livello carica accumulatore
- ⑰ Spazzole laterali
- ⑱ Rullo
- ⑲ Rotella anteriore
- ⑳ Sensori (anticaduta)
- ㉑ Contatti di ricarica
- ㉒ Copertura rullo
- ㉓ Rotelle di trazione
- ㉔ Apertura di aspirazione con guarnizioni
- ㉕ Rotella posteriore

it - Descrizione elettrodomestico

B - Stazione base e telecomando

Stazione base

- ① Avvolgimento cavo
- ② Fermacavi
- ③ Presa per spina alimentatore (non visibile nell'immagine)
- ④ Contatti di ricarica

Telecomando

- ① Tasto **Power** (accensione e spegnimento)
- ② Tasto **Base** (dirigersi verso la stazione base)
- ③ Tasto conferma **OK** con attorno i tasti freccia
- ④ Tasto Start/Pause (▶||) (avviare/interrompere la pulizia)
- ⑤ Tasto **Mode** (selezionare modalità di funzionamento)
- ⑥ Tasto **WIFI** (attivare/disattivare WLAN)
- ⑦ Tasto **Clock** (impostare l'ora)
- ⑧ Tasto **Timer** (impostare il timer)
- ⑨ Tasto **Mute** (attivare/disattivare i segnali acustici)
- ⑩ Tasto **Climb** (ridurre l'altezza di spostamento)
- ⑪ Vano batterie (lato posteriore)

C - Contenitore polvere

- ① Maniglia
- ② Attrezzo di pulizia con raschietto
- ③ Tasto raschietto
- ④ Coperchio
- ⑤ Tasti di sblocco coperchio
- ⑥ Vano polvere
- ⑦ Prefiltro
- ⑧ Filtro aria in uscita
- ⑨ Coperchio vano filtro aria in uscita

Prima dell'uso

Per ulteriori informazioni consultare le istruzioni d'uso dettagliate in inglese e in tedesco riportate all'inizio delle presenti istruzioni brevi o in italiano pubblicate sul sito www.miele.it.

Le immagini 1 - 10 di questo capitolo si trovano nell'ultima pagina pieghevole, in fondo alle presenti istruzioni d'uso.

Inserire le spazzole laterali (Fig. 01)

Rimuovere le pellicole protettive (Fig. 02)

Inserire le batterie nel telecomando (Fig. 03)

Accendere l'aspirapolvere robot (Fig. 04)

Collegare la stazione base (Fig. 05 - 07)

Caricare l'accumulatore (Fig. 08)

Regolare l'ora (Fig. 09)

Delimitare l'area di aspirazione (Fig. 10)

Uso

L'aspirapolvere robot è dotato di un modulo WLAN integrato. È possibile visualizzare tramite dispositivo mobile (PC Tablet o Smartphone) le informazioni sullo stato ed eseguire comandi. Se si desidera azionare l'aspirapolvere robot tramite dispositivo mobile, leggere il capitolo "App Scout RX2" nelle istruzioni d'uso complete.

Nel capitolo "Uso" si descrive come azionare l'aspirapolvere robot tramite telecomando o display.

Accensione e spegnimento (telecomando)

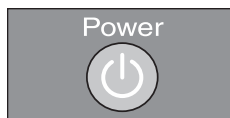

Avviare/interrompere la pulizia (telecomando)



Dirigersi verso la stazione base (telecomando)

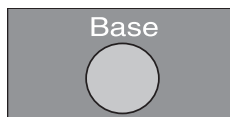

Selezionare la modalità (display)

Auto



Pulizia di pavimenti con sporco normale.

Spot



Pulizia di una superficie di ca. 1,8 x 1,8 m attorno al punto di partenza selezionato.

Base



Dirigersi verso la stazione base.

Turbo

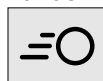

Pulizia di pavimenti con sporco leggero e tempi di pulizia brevi.

Silent

Pulizia con bassa rumorosità.



Impostare il timer - solo se è impostata anche l'ora (telecomando)

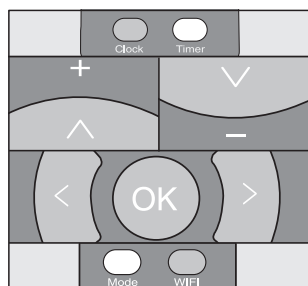

Ridurre l'altezza max. a ca. 6 mm/ resettarla a ca. 17 mm

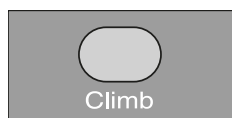
**Manutenzione**

⚠ Spegner l'aspirapolvere robot prima di qualsiasi intervento di manutenzione. Per farlo premere l'interruttore I/O posto di lato sull'aspirapolvere robot sulla posizione 0.

Vuotare il contenitore polvere

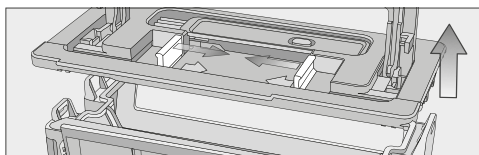
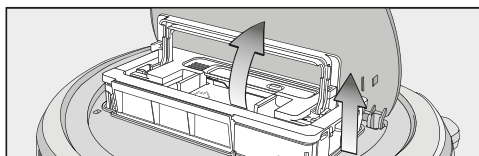
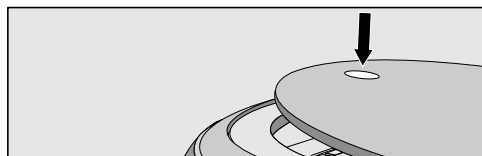
**Segnalazioni di anomalie**

⚠ Prima di ogni intervento per risolvere un guasto o un errore spegnere l'aspirapolvere robot. Premere l'interruttore I/O di lato sull'aspirapolvere robot e portarlo in posizione 0.

F 1 Errore “Rotella sollevata”

F 2 Errore “Sensori sporchi”/“Sensore anticaduta all'avvio si trova sul vuoto”

F 3 Errore “Filtro non riconosciuto”

F 4 Errore “Sovraccarico rotelle trazione”/“L'aspirapolvere robot resta bloccato”

F 5 Errore “Sovraccarico spazzole”/“Si sono bloccati oggetti nell'aspirapolvere robot”

F 6 Errore “Sovraccarico motore”

F 7 errore di sistema interno/errore “Aspirapolvere robot all'esterno della temperatura ambiente consentita”

F 8 Errore “Rotella anteriore sporca”

Per ulteriori informazioni consultare le istruzioni d'uso complete in inglese e in tedesco riportate all'inizio delle presenti istruzioni brevi o in italiano sul sito www.miele.it.

Dati tecnici

(per il modulo LAN)

Banda di frequen- 2,412 GHz –
za 2,472 GHz

Potenza massima < 100 mW
di trasmissione

Dichiarazione di conformità

Miele dichiara che questo aspirapolvere robot è conforme alla direttiva 2014/53/UE.

Il testo completo della dichiarazione di conformità UE è disponibile ai seguenti indirizzi internet:

- Prodotti, download, www.miele.it
- Service, richiedere informazioni, istruzioni d'uso, su www.miele.it/elettrodomestico/brochure-e-libretti-d-uso-385.htm mediante indicazione del nome prodotto o del numero di fabbricazione

nl - Veiligheidsinstructies en waarschuwingen

Dit apparaat voldoet aan de geldende veiligheidsvoorschriften. Onjuist gebruik echter kan persoonlijk letsel of beschadigingen tot gevolg hebben.

Lees de uitvoerige gebruiksaanwijzing voordat u het apparaat voor het eerst gebruikt. Dat is veiliger voor uzelf en u voorkomt schade aan het apparaat. U vindt de uitvoerige gebruiksaanwijzing (met M.-Nr. 10 738 221) in uw landstaal op de Miele-site. In de gebruiksaanwijzing vindt u belangrijke instructies met betrekking tot de veiligheid, het gebruik en het onderhoud.

Bewaar deze verkorte gebruiksaanwijzing zorgvuldig en geef deze door aan een eventuele volgende eigenaar van het apparaat.

Schakel de robotstofzuiger voor elk onderhoud uit. Doe dit ook als u het apparaat wilt opbergen of als u een probleem of storing wilt verhelpen. Zet hiervoor de schakelaar **I/O** aan de zijkant van het apparaat op de stand **0**. Doe dit ook als het apparaat zich anders dan normaal gedraagt.

Verantwoord gebruik

- ▶ Dit apparaat is uitsluitend bestemd voor particulier huishoudelijk gebruik (of daarmee vergelijkbaar).
- ▶ Het apparaat mag niet buiten worden gebruikt.
- ▶ Deze robotstofzuiger is uitsluitend voor het opzuigen van droog stof. Ieder ander gebruik is voor eigen risico en kan gevaarlijk zijn. De specificaties van het apparaat mogen niet worden gewijzigd. Wij attenderen u erop dat het opzuigen van vloeistoffen (bijvoorbeeld water) of fijn stof (zoals boorgruis, zand, meel en gips) ernstige schade aan het apparaat kan toebrengen en tot gevolg heeft dat de garantie op uw Miele-stofzuiger vervalft.
- ▶ Dit apparaat mag alleen worden gebruikt door personen die in staat zijn het apparaat veilig te bedienen en die volledig op de hoogte zijn van de inhoud van de gebruiksaanwijzing!

Kinderen

- ▶ Verstikkingsgevaar! Kinderen kunnen zich tijdens het spelen in verpakkingsmateriaal wikkelen (bijvoorbeeld in folie) of het materiaal over hun hoofd trekken en stikken. Houd verpakkingsmaterialen bij kinderen vandaan.
- ▶ Houd kinderen onder acht jaar op een afstand, tenzij u voortdurend toezicht houdt.
- ▶ Kinderen vanaf acht jaar mogen het apparaat alleen zonder toezicht gebruiken als ze weten hoe ze het apparaat veilig moeten bedienen. De kinderen moeten zich bewust zijn van de gevaren van een foutieve bediening.
- ▶ Kinderen mogen het apparaat niet zonder toezicht reinigen of onderhouden.
- ▶ Houd kinderen in de gaten wanneer deze zich in de buurt van het apparaat bevinden. Laat kinderen nooit met het apparaat spelen.
- ▶ Zorg dat kinderen niet in aanraking komen met de accu en de batterijen van de afstandsbediening.

Technische veiligheid

- ▶ De robotstofzuiger werkt op 14,4 V.



Dit apparaat behoort tot de veiligheidsklasse III.

De bescherming tegen een elektrische schok is gewaarborgd door aansluiting op extra lage spanning. In het apparaat worden geen spanningen gegenereerd die groter zijn dan een extra lage spanning. Het opladen van de accu gebeurt met een voedingselement uit de veiligheidsklasse II (vermelding netspanning).

- ▶ Controleer het apparaat en alle bijgeleverde onderdelen voor elk gebruik op zichtbare beschadigingen. Neem beschadigde onderdelen niet in gebruik.

nl - Veiligheidsinstructies en waarschuwingen

- ▶ Vergelijk de aansluitgegevens (spanning en frequentie) op het typeplaatje van de robotstofzuiger en het voedingselement met de waarden van het elektriciteitsnet. Deze gegevens moeten beslist overeenstemmen.
- ▶ De wandcontactdoos moet met ten minste 16 A of 10 A traag zijn beveiligd.
- ▶ De robotstofzuiger kan alleen betrouwbaar en veilig functioneren als het basisstation op het openbare elektriciteitsnet is aangesloten.
- ▶ Als dit apparaat binnen de garantieperiode defect raakt, mag het alleen door Miele worden gerepareerd, anders vervalt de garantie.
- ▶ Reparaties mogen alleen door vakmensen worden uitgevoerd die door Miele zijn geautoriseerd. Ondeskundig uitgevoerde reparaties kunnen voor de gebruiker gevaar opleveren.
- ▶ De aansluitkabel mag niet beschadigd raken. Buig en verdraai de kabel niet. Plaats er geen zware voorwerpen op.
- ▶ Laat de robotstofzuiger niet over aansluitkabels of andere kabels rijden.
- ▶ Gebruik voor het opladen van de accu alleen de bijgeleverde onderdelen (adapter, voedingselement en basisstation).
- ▶ Accu's en batterijen kunnen leeglopen. Vermijd elke aanraking van de ogen en de huid met de bijtende vloeistof. Mocht de vloeistof toch in de ogen of op de huid terechtkomen, spoel de ogen dan met water en spoel de huid af. Neem meteen contact op met een arts.
- ▶ Plak geen stickers op de voorkant van het basisstation. Hierachter bevindt zich een infraroodzender. Plaats er ook geen voorwerpen voor.
- ▶ De robotstofzuiger heeft sensoren voor de herkenning van trappen en hoogteverschillen. Dek de sensoren en de camera's niet af. Voorwerpen op de vloer mogen de functie van de sensoren niet belemmeren.

nl - Veiligheidsinstructies en waarschuwingen

- ▶ Dompel de robotstofzuiger en de bijgeleverde onderdelen nooit in water. Reinig alle delen alleen droog of met een iets vochtige doek.
- ▶ Laat de robotstofzuiger en de bijgeleverde onderdelen niet vallen. Om veiligheidsredenen mogen beschadigde onderdelen niet meer worden gebruikt.
- ▶ Defecte onderdelen mogen alleen door originele Miele-onderdelen worden vervangen. Alleen van Miele-onderdelen kunnen wij garanderen dat zij volledig aan de veiligheidseisen voldoen.

Veilig gebruik

- ▶ Gebruik het apparaat niet zonder stofreservoir, voorfilter en uitblaasfilter.
- ▶ Haal alle breekbare en lichte voorwerpen van de vloer. Zorg dat de robotstofzuiger niet vastraakt in koordjes, gordijnen, franjes, kabels en dergelijke.
- ▶ Houd huisdieren op een afstand. Laat huisdieren niet op het apparaat staan of zitten.
- ▶ Neem de juiste maatregelen om te voorkomen, dat de robotstofzuiger van grote hoogte valt, bijv. van een galerij of een open balkon. Blokkeer de toegang.
- ▶ Zuig nooit brandende of gloeiende voorwerpen op (zoals sigarettenpeuken, as en kolen). Gebruik het apparaat niet in de buurt van een open haard.
- ▶ Zuig nooit vloeistoffen of vochtig vuil op. Laat met water of sop gereinigde oppervlakken eerst helemaal opdrogen, voordat u gaat zuigen.
- ▶ Zuig geen toner-resten op. Toner van bijvoorbeeld printers of kopieerapparaten kan elektriciteit geleiden.
- ▶ Zuig nooit licht ontvlambare of explosieve stoffen of gassen op. Zuig ook nooit in een ruimte waar dergelijke stoffen opgeslagen liggen.

nl - Veiligheidsinstructies en waarschuwingen

▶ Ga niet zitten of liggen op het oppervlak dat moet worden gezo- gen, zodat lang haar en losse kleding niet te dicht bij de borstelas en bij andere bewegende delen van de robotstofzuiger komen.

Belangrijk voor de omgang met de accu van de robotstofzuiger en de batte- rijen uit de afstandsbediening

- ▶ Laat de accu niet vallen en gooi er niet mee. Een gevallen of be- schadigde accu mag om veiligheidsredenen niet meer worden ge- bruikt.
- ▶ Houd de accu en de batterijen uit de buurt van open vuur of ande- re warmtebronnen. Verhit de accu en de batterijen niet en stel ze niet bloot aan directe zonnestraling.
- ▶ Haal de accu niet uiteen.
- ▶ Voorkom kortsluiting bij de accu en de batterijen. Overbrug de contacten niet onbedoeld of opzettelijk.
- ▶ Houd de accu en de batterijen uit de buurt van vloeistoffen.
- ▶ Probeer nooit de batterijen van de afstandsbediening op te laden.
- ▶ U mag de accu beslist niet gebruiken als u merkt dat deze vreemd ruikt, als er vocht uit komt, als de accu erg heet wordt, verkleurt of vervormd raakt. Zorg dat de accu meteen correct wordt afgevoerd.
- ▶ Als u de accu en/of de batterijen wegdoet: Haal de accu uit de ro- botstofzuiger en de batterijen uit de afstandsbediening. Isoleer de metalen contacten met plakband om kortsluiting te voorkomen. Le- ver alles op de daarvoor bestemde plaats in. Doe de accu en de bat- terijen niet bij het gewone huisvuil.

Accessoires

- ▶ Gebruik uitsluitend accessoires met het “ORIGINAL Miele”-logo. Alleen daarvan kan Miele de veiligheid waarborgen.

Miele kan niet aansprakelijk worden gesteld voor schade die ont- staat door onjuist gebruik, door foutieve bediening en door het niet opvolgen van de veiligheidsinstructies en waarschuwingen.

De afbeeldingen A, B en C behorend bij dit hoofdstuk vindt u op de uitklappagina's achter in deze gebruiksaanwijzing.

A - Robotstofzuiger boven- en onderkant

- ① Display
- ② Controlelampje WIFI
- ③ Controlelampje videofunctie (bij Scout RX2 Home Vision)
- ④ Controlelampje tijdmodus (am/pm)
- ⑤ Sensortoets Start/Pauze (▶||)
- ⑥ Camera's
- ⑦ Stootstrip
- ⑧ Schakelaar Aan/Uit (I/O)
- ⑨ Drukpunt voor het openen van het opbergvak
- ⑩ Sensortoets reinigingsmodus **Silent**
- ⑪ Sensortoets reinigingsmodus **Turbo**
- ⑫ Sensortoets **Base**
- ⑬ Sensortoets reinigingsmodus **Spot**
- ⑭ Sensortoets standaard-reinigingsmodus **Auto**
- ⑮ Controlelampje timer
- ⑯ Controlelampje oplaadstatus accu
- ⑰ Zijborstels
- ⑱ Borstelas
- ⑲ Voorwiel
- ⑳ Sensoren (voorkomen dat het apparaat naar beneden valt)
- ㉑ Laadcontacten
- ㉒ Afdekking borstelas
- ㉓ Aandrijfwielen
- ㉔ Zuigmond met dichtlippen-unit
- ㉕ Achterwiel

nl - Beschrijving van het apparaat

B - Basisstation en afstandsbediening

Basisstation

- ① Snoerhaken
- ② Kabelgeleiding
- ③ Bus voor stekker voedingselement (op de afbeelding niet zichtbaar)
- ④ Laadcontacten

Afstandsbediening

- ① Toets **Power** (in- en uitschakelen)
- ② Toets **Base** (terug naar het basisstation)
- ③ Bevestigingstoets **OK** met rondom richtingstoetsen
- ④ Toets Start/Pauze ▶|| (reiniging starten/onderbreken)
- ⑤ Toets **Mode** (gebruiksmodus kiezen)
- ⑥ Toets **WIFI** (WIFI activeren/deactiveren)
- ⑦ Toets **Clock** (dagtijd instellen)
- ⑧ Toets **Timer** (timer instellen)
- ⑨ Toets **Mute** (akoestische signalen activeren/deactiveren)
- ⑩ Toets **Climb** (bodenvrijheid beperken)
- ⑪ Batterijvak (achterkant)

C - Stofreservoir

- ① Greep
- ② Reinigingsborstel met afstrijder
- ③ Toets afstrijder
- ④ Deksel
- ⑤ Ontgrendelingsknoppen deksel
- ⑥ Stofruimte
- ⑦ Voorfilter
- ⑧ Uitblaasfilter
- ⑨ Afdekking uitblaasfiltervak

Vóór gebruik

Lees voor het eerste gebruik van de robotstofzuiger de uitvoerige gebruiksaanwijzing in uw landstaal. U vindt deze op de internetsite van Miele. Een uitvoerige gebruiksaanwijzing in het Duits en het Engels vindt u voor in deze gebruiksaanwijzing.

De afbeeldingen 1 - 10 behorend bij dit hoofdstuk vindt u op de laatste uitklappagina achter in deze gebruiksaanwijzing.

Zijborstels plaatsen (afb. 01)

Beschermfolie verwijderen (afb. 02)

Batterijen in de afstandsbediening plaatsen (afb. 03)

Robotstofzuiger inschakelen (afb. 04)

Basisstation aansluiten (afb. 05 - 07)

Accu opladen (afb. 08)

Dagtijd instellen (afb. 09)

Zuigbereik afbakenen (afb. 10)

Gebruik

Uw apparaat is voorzien van een geïntegreerde WIFI-module. Via een mobiel eindapparaat (tablet of smartphone) kunt u statusinformatie laten weergeven en opdrachten geven. Als u de stofzuiger via een mobiel eindapparaat wilt bedienen, verwijzen wij u naar het hoofdstuk "App Scout RX2" in de uitvoerige gebruiksaanwijzing.

Hier in de rubriek "Gebruik" wordt de bediening via de afstandsbediening (AB) en het display beschreven.

In- en uitschakelen (AB)

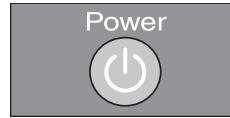

Reiniging starten/onderbreken (AB)



Terug naar het basisstation (AB)

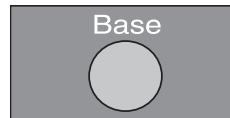

Gebruiksmodus kiezen (display)

Auto



Voor het reinigen van normaal vervuilde vloeren.

Spot



Voor het gericht reinigen van een oppervlak van ca. 1,8 m x 1,8 m rondom een gekozen startpunt.

Base



Terug naar het basisstation.

Turbo

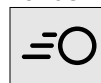

Voor het reinigen van licht verontreinigde vloeren, met verkorte reinigingsduur.

Silent



Voor reinigen met een verlaagd geluidsniveau.



Timer instellen - alleen mogelijk als de dagtijd is ingesteld (AB)

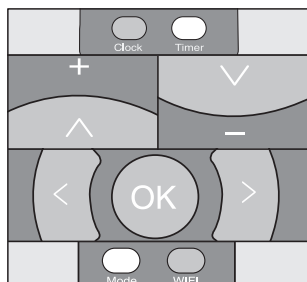

Maximale bodemvrijheid beperken tot ca. 6 mm of terugzetten op ca. 17 mm

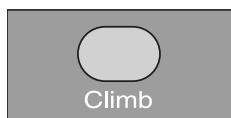

Onderhoud

⚠ Schakel de stofzuiger voor elk onderhoud uit. Zet hiervoor de schakelaar **I/O** aan de zijkant van het apparaat op de stand **0**.

Stofreservoir legen

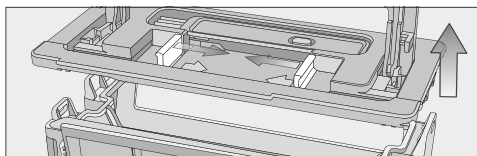
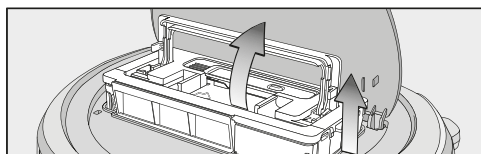
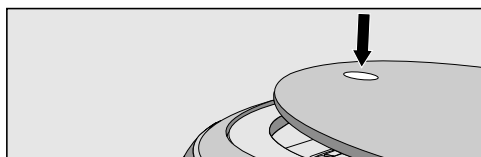

Foutmeldingen

⚠ Schakel de stofzuiger altijd uit, voordat u een probleem probeert op te lossen. Zet hiervoor de schakelaar **I/O** aan de zijkant van het apparaat op de stand **0**.

Fout **F 1** “Wiel los van de grond”

Fout **F 2** “Sensoren verontreinigd”/“Valsensor constateert bij de start een hoogteverschil”

Fout **F 3** “Filter niet herkend”

Fout **F 4** “Overbelasting aandrijfwielen”/“De robotstofzuiger zit vast”

Fout **F 5** “Overbelasting borstels”/“Er zitten voorwerpen in of aan de stofzuiger vast”

Fout **F 6** “Overbelasting motor”

Fout **F 7** Interne systeemfout/Fout “Omgevingstemperatuur bevindt zich niet binnen het bereik voor de robotstofzuiger”

Fout **F 8** “Voorwiel verontreinigd”

Voor meer informatie verwijzen wij naar de uitvoerige gebruiksaanwijzing in uw landstaal. U vindt deze op de internetsite van Miele. Een uitvoerige gebruiksaanwijzing in het Duits en het Engels vindt u voor in deze gebruiksaanwijzing.

Technische gegevens

(voor de WIFI-module)

Frequentieband 2,412 GHz –
 2,472 GHz

Maximaal zend- < 100 mW
vermogen

Conformiteitsverklaring

Hiermee verklaart Miele, dat deze robotstofzuiger voldoet aan richtlijn 2014/53/EU.

U kunt de volledige tekst van deze EU-conformiteitsverklaring op de volgende internetadressen vinden:

- www.miele.nl/Downloads
- www.miele.nl/c/brochures-en-hand-leidingen-385.htm

no - Sikkerhetsregler

Denne støvsugeren oppfyller de påbudte sikkerhetskrav. Hvis den ikke brukes forskriftsmessig, kan det likevel føre til skade på personer og gjenstander.

Les den fullstendige bruksanvisningen, som du finner på norsk på Mielees nettside (M.-Nr. 10 738 231), nøye før du begynner å bruke robotstøvsugeren. Den inneholder viktige opplysninger om sikkerhet, bruk og vedlikehold av robotstøvsugeren. Du beskytter deg selv og andre og unngår skader.

Ta vare på kort-bruksanvisningen og gi den videre til en eventuell senere eier.

Slå av robotstøvsugeren før hver vedlikehold, lengre oppbevaring, rengjøring, feilsøking og feilretting. Trykk på bryteren **I/O** på siden av robotstøvsugeren på innstillingen **0**. Følg samme prosedyre ved uvanlig adferd på robotstøvsugeren.

Forskriftsmessig bruk

- ▶ Denne støvsugeren er bestemt for bruk i husholdningen og husholdningsliknende steder.
- ▶ Denne støvsugeren er ikke beregnet for utendørs bruk.
- ▶ Denne støvsugeren skal kun brukes til støvsuging av tørt støv. Andre bruksmåter, ombygginger eller forandringer av støvsugeren er ikke tillatt.
- ▶ Personer, som på grunn av sin psykiske eller fysiske tilstand eller pga. sin uerfarenhet eller uvitenhet ikke er i stand til å betjene støvsugeren på en sikker måte, må ikke bruke denne støvsugeren uten tilsyn eller veiledning fra en ansvarlig person.

Barn i husholdningen

- ▶ Fare for kvelning! Hvis barn leker med forpakkingsmaterialer, kan de vikle seg inn i f. eks. folie eller trekke den over hodet og kveles. Hold forpakkingsmaterialene vekk fra barn.

- ▶ Barn under åtte år må holdes vekk fra støvsugeren, med mindre de er under konstant tilsyn.
- ▶ Barn over åtte år, får bare betjene støvsugeren uten tilsyn, dersom støvsugerens funksjon er forklart slik at de kan betjene den på en sikker måte. Barn må kunne se og forstå mulige farer ved feil betjening.
- ▶ Barn må ikke rengjøre eller vedlikeholde støvsugeren uten tilsyn.
- ▶ Hold øye med barn som befinner seg i nærheten av støvsugeren. Ikke la barn leke med støvsugeren.
- ▶ Barn må ikke få tak i det oppladbare batteriet og batteriene til fjernkontrollen.

Teknisk sikkerhet

- ▶ Robotstøvsugeren drives med et 14,4 V batteri.



Den er et apparat i beskyttelsesklasse III.

Den er et apparat hvor beskyttelsen mot elektrisk støt er sikret ved tilkobling til lavspenning og hvor det ikke produseres spenninger som er høyere enn dette. Lading av robotstøvsugeren må foregå gjennom et støpsel i beskyttelsesklasse II (nettspenningsopplysninger).

- ▶ Kontroller at støvsugeren og alle de medfølgende delene ikke har synlige skader før enhver bruk. Skadede deler må ikke tas i bruk.
- ▶ Tilkoblingsdataene på typeskiltet til støvsugeren og nettdelen (spenning og frekvens) må stemme overens med dataene for el-nettet. Det er viktig at disse dataene stemmer overens.
- ▶ Sikringen skal være 16 A eller 10 A.
- ▶ Pålitelig og sikker drift av robotstøvsugeren er kun sikret, når basestasjonen er koblet til det offentlige strømnettet.

no - Sikkerhetsregler

- ▶ Reparasjon av støvsugeren i garantitiden skal bare utføres av servicefolk som er autorisert av Miele, ellers gjelder ikke noe garantiansvar ved påfølgende skader.
- ▶ Reparasjon av støvsugeren skal bare utføres av fagfolk som er autorisert av Miele. Ukyndig utførte reparasjoner kan føre til betydelig fare for brukeren.
- ▶ Pass på at nettkabelen ikke blir skadet, bøyd eller vridd. Ikke plasser tunge gjenstander på den.
- ▶ Ikke la støvsugeren kjøre over nettkabelen eller andre ledninger.
- ▶ Bruk kun det medfølgende tilbehøret (adapter, nettdel, basestasjon) ved lading av batteriet.
- ▶ Oppladbare batterier og andre batterier kan lekke. Den etsende væsken må ikke komme i kontakt med øynene og huden. I nødsfall skal øynene skylles med vann og lege kontaktes.
- ▶ Ikke fest klistremerker på den infrarøde senderen foran på basestasjonen. Ikke sett gjenstander foran den.
- ▶ Robotstøvsugeren er utstyrt med sensorer for registrering av trinn og avsatser. Disse sensorene og kameraet må ikke dekkes til, og pass på at sensorfunksjonen ikke blir hindret av gjenstander som ligger rundt omkring.
- ▶ Støvsugeren og de medfølgende delene må ikke dyppes i vann. Rengjør alle delene kun med en tørr eller litt fuktig klut.
- ▶ Pass på at robotstøvsugeren og det medfølgende tilbehøret ikke faller ned. Av sikkerhetsmessige grunner kan ikke deler som har falt ned eller har blitt skadet brukes videre.
- ▶ Defekte deler må bare skiftes ut med originale Miele-reservedeler. Bare for disse delene kan vi garantere at de sikkerhetskravene vi stiller til våre apparater blir oppfylt.

Bruk

- ▶ Ikke bruk robotstøvsugeren uten støvboks, grovfilter og utblåsningsfilter.
- ▶ Ta alle skjøre og lette gjenstander vekk fra gulvet, og pass på at støvsugeren ikke kan sette seg fast i snorer, gardiner, frynser, ledninger osv.
- ▶ Hold husdyr vekk fra støvsugeren. Ikke la husdyr stå eller sitte på støvsugeren.
- ▶ Gjør egnede tiltak for å beskytte robotstøvsugeren mot høye fall, f.eks. fra gallerier eller åpne balkonger. Steng tilgangen, f.eks. ved oppstilling av fysiske barrierer.
- ▶ Ikke støvsug brennende eller glødende gjenstander, f.eks. sigaretter eller tilsynelatende slukket aske eller kull. Ikke bruk den i nærheten av en åpen peis.
- ▶ Ikke bruk støvsugeren til å suge opp væsker eller fuktig smuss. Teppet og teppegulv som er våtrenset eller behandlet med sjampo, må tørke helt før de støvsuges.
- ▶ Tonerstøv må ikke støvsuges! Toner som brukes f.eks. til skrivere eller kopimaskiner, kan ha elektrisk ledeevne.
- ▶ Ikke støvsug lettantennelige eller eksplosive stoffer eller gasser og ikke støvsug på steder hvor slike stoffer oppbevares.
- ▶ Ikke legg deg ned eller sitt på området som skal støvsuges under rengjøringen, slik at løstsittende tøy og langt hår ikke kommer i nærheten av børstevalsen og andre bevegelige deler av støvsugeren.

Omgang med det oppladbare batteriet og batteriene til fjernkontrollen:

- ▶ Det oppladbare batteriet må ikke falle eller kastes. Et oppladbart batteri som har falt ned eller er skadet, skal av sikkerhetsgrunner ikke brukes mer.

no - Sikkerhetsregler

- ▶ Det oppladbare batteriet eller de andre batteriene må ikke komme i kontakt med åpen flamme eller andre varmekilder. De må ikke varmes opp eller plasseres i direkte sollys.
- ▶ Ikke ta det oppladbare batteriet fra hverandre.
- ▶ Ikke kortslutt det oppladbare batteriet eller de andre batteriene, ved at du av vanvare eller med hensikt kobler kontaktene
- ▶ Det oppladbare batteriet eller de andre batteriene må ikke komme i kontakt med væske.
- ▶ Batteriene til fjernkontrollen skal aldri lades opp.
- ▶ Du må ikke fortsette å bruke det oppladbare batteriet, dersom du merker en uvanlig lukt, det kommer ut væske, det blir svært varmt, misfarget eller deformert. Da skal det oppladbare batteriet kasseres omgående.
- ▶ Håndtering av det utbrukte oppladbare batteriet og batteriene til fjernkontrollen: Isoler metallkontaktene ved å klistre tape over, før du kaster batteriet, for å unngå kortslutning. Kast det oppladbare batteriet og batteriene til fjernkontrollen på gjenvinningsstasjonen eller i butikker som tar i mot slikt avfall. Ikke kast dem som husholdningsavfall.

Tilbehør

- ▶ Bruk bare tilbehør med «ORIGINAL Miele»-logo. Produsenten kan bare garantere sikkerheten for disse.

Miele kan ikke gjøres ansvarlig for skader som skyldes ikke forskriftsmessig bruk, feil betjening eller at sikkerhetsreglene ikke er fulgt.

Bildene A, B og C i dette kapitlet finner du på utbrettssidene bak i bruksanvisningen.

A - Robotstøvsugerens over- og underside

- ① Display
- ② Indikator WiFi
- ③ Indikator videofunksjon (ved Scout RX2 Home Vision)
- ④ Indikator tidsmodus (am/pm)
- ⑤ Sensorfelt Start/Pause (▶||)
- ⑥ Kameraer
- ⑦ Støtbeskyttelse
- ⑧ Bryter På/Av (I/O)
- ⑨ Tast (fordypning) for åpning av oppbevaringsrommet
- ⑩ Sensorfelt rengjøringsmodus **Silent**
- ⑪ Sensorfelt rengjøringsmodus **Turbo**
- ⑫ Sensorfelt **Base**
- ⑬ Sensorfelt rengjøringsmodus **Spot**
- ⑭ Sensorfelt standard rengjøringsmodus **Auto**
- ⑮ Indikator for timer
- ⑯ Indikator for batteriets ladetilstand
- ⑰ Sidebørster
- ⑱ Børstevalse
- ⑲ Forhjul
- ⑳ Sensorer (beskyttelse mot utforkjøring)
- ㉑ Ladekontakter
- ㉒ Deksel til børstevalsen
- ㉓ Drivhjul
- ㉔ Oppsugingsåpning med tetningsleppeenhet
- ㉕ Bakhjul

no - Beskrivelse av støvsugeren

B - Basestasjon og fjernstyring

Basestasjon

- ① Kabelinntrekk
- ② Kabelføringer
- ③ Kontakt for støpselet til adapteren (ikke synlig på bildet)
- ④ Ladekontakter

Fjernstyring

- ① Tasten **Power** (Inn- og utkobling)
- ② Tasten **Base** (Styre mot basestasjon)
- ③ Bekreftelsestast **OK** med retningstaster rundt
- ④ Tasten Start/Pause ►|| (Starte/avbryte rengjøring)
- ⑤ Tasten **Mode** (velg driftsmodus)
- ⑥ Tasten **WiFi** (Aktivering/deaktivering av WiFi)
- ⑦ Tasten **Clock** (Stille inn klokkeslett)
- ⑧ Tasten **Timer** (Stille inn timer)
- ⑨ Tasten **Mute** (Aktivere/deaktivere akustiske signaler)
- ⑩ Tasten **Climb** (reduser overkjøringshøyde)
- ⑪ Batterirom (bakside)

C - Støvboks

- ① Håndtak
- ② Rengjøringsverktøy
- ③ Knapp for å løsne rengjøringsverktøy
- ④ Løkk
- ⑤ Utløsertaster for løkka
- ⑥ Støvvrom
- ⑦ Grovfilter
- ⑧ Utblåsningsfilter
- ⑨ Deksel for utblåsningsfilteret

Før bruk

Les den fullstendige bruksanvisningen før første bruk av robotstøvsugeren. Denne finner du på tysk og engelsk foran i denne bruksanvisningen, eller på ditt eget språk på Miele's nettside.

Bildene 1 - 10 i dette kapitlet finner du på den siste utbrettssiden bak i bruksanvisningen.

Innsetting av sidebørster (bilde 01)

Fjerning av beskyttelsesfolie (bilde 02)

Innlegging av batterier i fjernkontrollen (bilde 03)

Innkobling av støvsugeren (bilde 04)

Tilkobling til basestasjonen (bilde 05 - 07)

Lading av det oppladbare batteriet (bilde 08)

Innstilling av klokkeslett (bilde 09)

Avgrensning av det området som skal støvsuges (bilde 10)

Bruk

Din robotstøvsuger er utstyrt med en integrert WiFi-modul. Ved hjelp av en mobil enhet (nettbrett eller smarttelefon) kan du lese av statusinformasjon og utføre styringsinstruksjoner. Dersom du ønsker å betjene robotstøvsugeren med en mobil enhet, må du lese kapitlet «App Miele Scout RX2» i den fullstendige bruksanvisningen.

Videre i dette kapitlet «Bruk» beskrives betjeningen via fjernkontrollen (FK) eller displayet.

Slå på og av (FK)

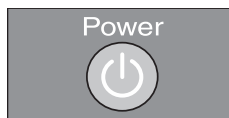

Starte/avbryte rengjøring (FK)



Styring mot basestasjonen (FK)

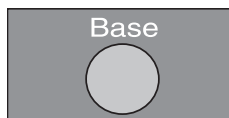

Velg driftsmodus (display)

Auto



Rengjøring av normalt skitne gulv.

Spot



Rengjøring av en flate på ca. 1,8 m x 1,8 m rundt det valgte startstedet.

Base



Styring mot basestasjonen

Turbo

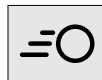

For rengjøring av litt skitne gulv med redusert rengjøringstid.

Silent



Rengjøring med lavt lydnivå



Innstilling av timer - kun mulig ved innstilt klokkeslett (FK)

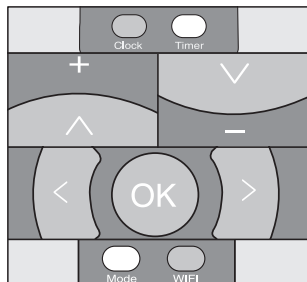

Redusere maks overkjøringshøyde til ca. 6 mm/stille tilbake til ca. 17 mm

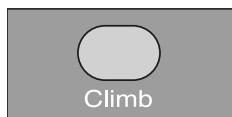

Vedlikehold

⚠ Slå av støvsugeren før vedlikehold. Slå bryteren I/O på siden av støvsugeren på innstillingen 0.

Tømming av støvboksen

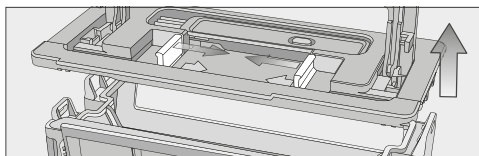
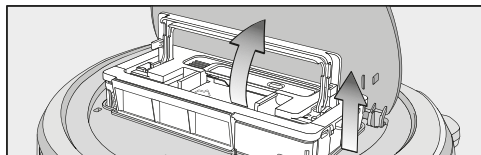
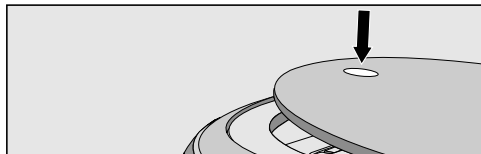

Feilmeldinger

⚠ Slå av robotstøvsugeren før hver feilretting. Trykk da på bryteren I/O på siden av robotstøvsugeren på innstillingen 0.

F 1 Feil «Hjulet er løftet»

F 2 Feil «Skitne sensorer»/«Sensor for utforkjøring befinner seg over en avgrunn ved start»

F 3 Feil «Filter ikke registrert»

F 4 Feil «Overbelastning drivhjul»/«Robotstøvsugeren har kjørt seg fast»

F 5 Feil «Overbelastning børster»/«Gjenstander har satt seg fast i robotstøvsugeren»

F 6 Feil «Overbelastning vifte»

F 7 Intern systemfeil/feil «Robotstøvsuger utenfor tillatt omgivelsestemperatur»

F 8 Feil «Skittent forhjul»

Ytterligere informasjon finner du i den fullstendige bruksanvisningen, som du finner på tysk og engelsk foran i denne bruksanvisningen, eller på ditt eget språk på Miele's nettside.

Tekniske data

(for WiFi-modulen)

Frekvensbånd 2,412 GHz –
 2,472 GHz

Maksimal ut- < 100 mW
gangseffekt

Samsvarserklæring

Miele erklærer herved at denne robotstøvsuger er i henhold til forskriften 2014/53/EU.

Fullstendig tekst til EU-samsvarserklæring finner du under en av de følgende internettadressene:

- Under produkter, nedlastinger, på www.miele.no
- Under service, bruksanvisninger og min brosjyre på www.miele.no/husholdning/bruksanvisninger-og-min-brosjyre-385.htm ved å oppgi produktnavn eller fabrikkasjonsnummer

pt - Medidas de segurança e precauções

Este robô de aspiração cumpre as normas de segurança em vigor. A utilização inadequada pode ter consequências graves para o aparelho e utilizador.

Leia as instruções de utilização que se encontram na página de Internet da Miele no seu idioma nativo (M. n.º 10 738 251) antes de iniciar o primeiro funcionamento com o robô de aspiração. As instruções contêm informações importantes sobre instalação, segurança, utilização e manutenção do robô de aspiração. Desta forma, não só se protege, como evita anomalias no aspirador.

Guarde o livro de instruções resumidas para que possa consultar sempre que necessário.

Desligue o robô de aspiração antes de realizar trabalhos de manutenção, um armazenamento prolongado, conservação, resolução de problemas e eliminação de avarias. Para isso, pressione o interruptor **I/O** na parte lateral do robô de aspiração para a posição do interruptor **0**. Proceda de igual modo no caso de comportamento invulgar do robô de aspiração.

Utilização adequada

- ▶ Este robô de aspiração foi fabricado para limpeza do solo a nível doméstico e em espaços similares.
- ▶ Este robô de aspiração não se destina a ser utilizado no exterior.
- ▶ Utilize o robô de aspiração exclusivamente para aspirar superfícies secas. Outros tipos de utilização, conversão ou alteração não são permitidos.
- ▶ As pessoas que, devido às suas capacidades físicas, sensoriais ou psíquicas ou ainda por inexperiência ou desconhecimento, não estejam em condições de utilizar o aspirador com segurança não o podem utilizar sem serem vigiadas ou orientadas por uma pessoa responsável.

Crianças em casa

- ▶ Risco de asfixia! As crianças ao brincarem com o material da embalagem (películas, por exemplo) podem correr risco de asfixia caso se envolvam ou se cobrirem a cabeça com esse material. Mantenha o material da embalagem fora do alcance das crianças.
- ▶ As crianças menores de oito anos devem ser mantidas afastadas do robô de aspiração, excepto se estiverem a ser constantemente vigiadas.
- ▶ As crianças a partir dos oito anos de idade só podem utilizar o robô de aspiração sem serem vigiadas se lhes foi explicado o seu funcionamento de forma que o possam utilizar com segurança. As crianças devem ter capacidade para reconhecer e compreender o perigo de uma utilização incorrecta.
- ▶ As crianças não devem efectuar trabalhos de limpeza ou manutenção no robô de aspiração sem serem vigiadas.
- ▶ Vigie as crianças que estejam perto do robô de aspiração. Não permita que as crianças brinquem com o robô de aspiração.
- ▶ O acumulador/bateria recarregável e as pilhas do comando não devem estar acessíveis às crianças, nem devem ser manuseados por estas.

Segurança técnica

- ▶ O robô de aspiração funciona a 14,4 V.



É classificado como um aparelho da classe de protecção III. É um aparelho em que a protecção contra choque eléctrico se obtém mediante a ligação a uma segurança de extra-baixa tensão e onde não se geram tensões mais elevadas do que as de segurança. O carregamento do robô de aspiração é efectuado através de um transformador da classe de protecção II (especificação da tensão de rede).

pt - Medidas de segurança e precauções

- ▶ Antes de iniciar a aspiração, verifique se o robô de aspiração e todas as peças fornecidas apresentam algum dano. Não ponha uma peça avariada a funcionar.
- ▶ Compare os dados de ligação indicados na placa de características do robô de aspiração e na fonte de alimentação (tensão e frequência) com os da rede eléctrica. Estes dados têm necessariamente de coincidir.
- ▶ A tomada de ligação à corrente tem de estar protegida com um fusível de 16 A ou de 10 A.
- ▶ O funcionamento fiável e seguro do robô de aspiração só está garantido se a estação de carga estiver ligada à rede pública de electricidade.
- ▶ A reparação do robô de aspiração durante o período de garantia só deve ser executada pelos serviços técnicos Miele ou por técnicos autorizados Miele, caso contrário o fabricante não assume a responsabilidade pelas avarias que possam surgir após a reparação.
- ▶ As reparações só devem ser executadas por um técnico autorizado Miele. As reparações executadas de forma incorrecta podem ter consequências graves para o aparelho e para o utilizador.
- ▶ Tenha cuidado para não danificar, dobrar ou torcer o cabo eléctrico. Não coloque objectos pesados sobre o aspirador.
- ▶ Não deixe que o aspirador passe por cima de cabos eléctricos ou outros cabos.
- ▶ Para carregar o acumulador, utilize somente os acessórios fornecidos (adaptador, fonte de alimentação, estação de carga).
- ▶ Os acumuladores e as baterias podem verter. Evite o contacto de líquidos corrosivos com a pele e com os olhos. Em caso de contacto, enxaguar de imediato com água e procurar ajuda médica.
- ▶ Não cole autocolantes na parte dianteira da estação de carga, por trás da qual se esconde um emissor de infravermelhos. Não coloque objectos à frente.

- ▶ O robô de aspiração encontra-se equipado com sensores para detecção de níveis e entalhes. Não cubra os sensores e as câmaras e assegure-se de que o funcionamento dos sensores não é impedido por objectos espalhados durante a deslocação.
- ▶ Não mergulhe o aspirador e as peças fornecidas junto em água. Efectue a limpeza de todas as peças com um pano seco ou ligeiramente húmido.
- ▶ Não deixe cair o robô de aspiração e as peças fornecidas. As peças que caíram ou danificadas não devem continuar a ser utilizadas por motivos de segurança.
- ▶ Só com peças originais é que a Miele garante o cumprimento das condições de segurança. As peças com defeito só podem ser substituídas por peças originais Miele.

Utilização adequada

- ▶ Não utilize o robô de aspiração sem o depósito do pó, o pré-filtro e o filtro de saída de ar instalados.
- ▶ Apanhe todos os objectos partidos e leves que estejam no chão e certifique-se de que o aspirador não fica preso em fios, cortinados, franjas, cabos ou idênticos.
- ▶ Os animais devem ser mantidos afastados do robô de aspiração. Também não deve deixar que os animais se sentem ou se ponham em cima do aspirador.
- ▶ Tome as medidas adequadas para evitar que o robô de aspiração atinja um nível baixo, por exemplo para proteger de galerias ou varandas abertas. Bloqueie o acesso, por exemplo com barreiras físicas.
- ▶ Não deixe que o robô de aspiração aspire objectos incandescentes ou acesos, que aparentemente estejam apagados como, p. ex., cigarros, cinza ou carvão. Não utilize o robô de aspiração perto de lareiras.

pt - Medidas de segurança e precauções

- ▶ Não deixe o robô de aspiração aspirar líquidos nem sujidade húmida. Os tapetes ou alcatifas, acabados de limpar a húmido devem estar completamente secos antes de serem aspirados.
- ▶ Não deixe o robô de aspiração aspirar pó de toner. O toner utilizado, por exemplo, em fotocopiadoras ou impressoras pode ser condutor de corrente eléctrica.
- ▶ Não deixe o robô de aspiração aspirar produtos de inflamação fácil, explosivos ou gases, nem o local onde estes produtos estão armazenados.
- ▶ No decurso da limpeza não se sente ou deite sobre a superfície a aspirar, por forma a manter os cabelos longos e as roupas largas afastados do rolo da escova e de outras peças móveis do robô de aspiração.

Manuseamento do acumulador do robô de aspiração e das pilhas do comando

- ▶ Não deixe cair o acumulador e não o atire. Um acumulador que tenha caído ou que esteja danificado não pode continuar a ser utilizado por motivos de segurança.
- ▶ Não ponha o acumulador ou as baterias em contacto com chamas ou outras fontes de calor. Não aqueça o acumulador ou as baterias. Não mantenha o acumulador ou a bateria directamente sob a luz solar.
- ▶ Não desmonte o acumulador.
- ▶ Não provoque curto-circuito no acumulador ou nas baterias.
- ▶ Não coloque o acumulador ou as baterias em contacto com líquidos.
- ▶ Nunca recarregue as pilhas do comando.
- ▶ Não continue a utilizar o acumulador quando se apercebe que este emite um odor estranho, deita líquido, sobreaquece ou tenha alterado a cor ou se tenha deformado. O acumulador deve ser eliminado de imediato.

► Eliminação do acumulador e das pilhas: retire o acumulador do robô de aspiração e as pilhas do comando. Isole os contactos metálicos com fita adesiva para evitar curtos-circuitos. Entregue o acumulador e as pilhas num centro de reciclagem local. Não coloque o acumulador e as pilhas no contentor de lixo doméstico.

Acessórios

► Utilize exclusivamente acessórios com o Logótipo «ORIGINAL Miele». Só assim é que o fabricante pode garantir a segurança.

A Miele não pode ser responsabilizada por qualquer dano causado por uso inadvertido e utilização incorrecta devido à inobservância das instruções de utilização e de segurança.

pt - Descrição do aparelho

As imagens A, B e C deste capítulo encontram-se no verso da contracapa destas instruções de utilização.

A - Base superior e inferior do robô de aspiração

- ① Indicador
- ② Indicação WIFI
- ③ Indicação da função de vídeo (no caso de Scout RX2 Home Vision)
- ④ Indicação do modo de tempo (am/pm)
- ⑤ Sensor Start/Pause (▶||)
- ⑥ Câmaras
- ⑦ Protecção de embate
- ⑧ Interruptor Ligar/Desligar (I/O)
- ⑨ Ranhura de pressão para abertura do compartimento de arrumação
- ⑩ Sensor do modo de limpeza **Silent**
- ⑪ Sensor do modo de limpeza **Turbo**
- ⑫ Sensor **Base**
- ⑬ Sensor do modo de limpeza **Spot**
- ⑭ Sensor do modo de limpeza Standard **Auto**
- ⑮ Indicação temporizador
- ⑯ Indicação da carga do acumulador
- ⑰ Escovas laterais
- ⑱ Rolo da escova
- ⑲ Roda da frente
- ⑳ Sensores (protecção contra quedas)
- ㉑ Contacto de carga
- ㉒ Cobertura do rolo da escova
- ㉓ Rodas de accionamento
- ㉔ Bocal de aspiração com unidade de lábios de vedação
- ㉕ Roda traseira

B - Estação de carga e comando à distância

Estação de carga

- ① Recolha do cabo
- ② Guias de cabos
- ③ Tomada para a ficha de alimentação (não está visível na figura)
- ④ Contacto de carga

Comando à distância

- ① Tecla **Power** (ligar e desligar)
- ② Tecla **Base** (comandar a estação de carga)
- ③ Tecla de confirmação **OK** com teclas de direcção
- ④ Tecla Start/Pause ►|| (iniciar/interromper a limpeza)
- ⑤ Tecla **Modo** (Seleccionar o modo de funcionamento)
- ⑥ Tecla **WIFI** (activar/desactivar WLAN)
- ⑦ Tecla **Clock** (configurar a hora)
- ⑧ Tecla **Timer** (configurar o temporizador)
- ⑨ Tecla **Mute** (activar/desactivar os sinais acústicos)
- ⑩ Tecla **Climb** (reduzir a altura de desnível)
- ⑪ Compartimento para pilha (lado traseiro)

C - Depósito do pó

- ① Pega
- ② Ferramenta de limpeza com raspador
- ③ Tecla do raspador
- ④ Tampa
- ⑤ Tecla de desbloqueio para tampa
- ⑥ Interior do aspirador
- ⑦ Pré-filtro
- ⑧ Filtro de saída de ar
- ⑨ Cobertura do compartimento do filtro de saída de ar

Antes de utilizar

Antes de utilizar pela primeira vez o robot aspirador, leia o livro de instruções completo, disponível no seu idioma na página Web da Miele do seu país e em inglês e alemão no início deste livro.

As imagens 1 a 10 deste capítulo encontram-se no verso da contracapa destas instruções de utilização.

Montar as escovas laterais (fig. 01)

Remover a folha de protecção (fig. 02)

Colocar as pilhas no comando (fig. 03)

Ligar o robô de aspiração (fig. 04)

Ligar a estação de carga (fig. 05 - 07)

Carregar o acumulador (fig. 08)

Acertar as horas (fig. 09)

Delimitar o espaço de aspiração (fig. 10)

Utilização

O seu robô de aspiração está equipado com um módulo WLAN integrado. Através de um dispositivo móvel (Tablet PC ou Smartphone), pode ver informações sobre o estado e executar comandos. Se pretender operar o robô de aspiração através de um destes dispositivos móveis, leia o capítulo «App Miele Scout RX2» constante das instruções de utilização detalhadas.

Mais adiante neste capítulo «Utilização», é descrita a operação através do comando à distância ou do visor.

Ligar e desligar (comando à distância)



Iniciar/Interromper a limpeza (comando à distância)

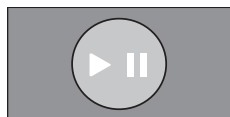

Controlar a estação de carga (comando à distância)

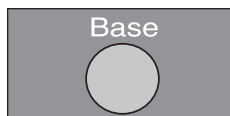

Seleccionar o modo de funcionamento (visor)

Auto



Limpeza de pisos sujos normais.

Spot



Limpeza de uma área de aprox. 1,8 x 1,8 m em redor do ponto de partida seleccionado.

Base



Conduzir até à estação de carga.

Turbo

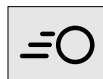

Limpeza de pavimento pouco sujo com tempo reduzido.

Silent

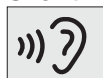

Limpeza com baixo ruído.

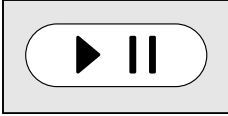

Configurar o temporizador - só é possível com o relógio certo (comando à distância)

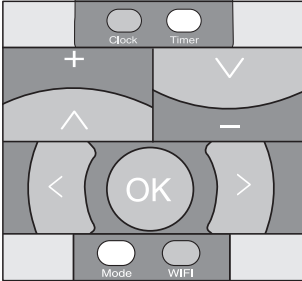

Reduzir a altura máxima de desnível para aprox. 6 mm/repor para aprox. 17 mm

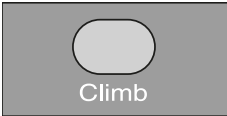

Manutenção

⚠ Antes de efectuar trabalhos de manutenção, desligue o robô de aspiração. Para isso, pressione o interruptor I/O na parte lateral do robô de aspiração para a posição do interruptor 0.

Despejar o depósito do pó

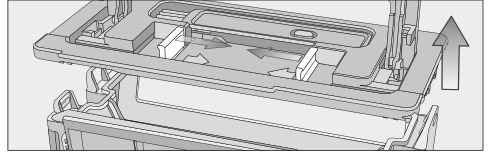
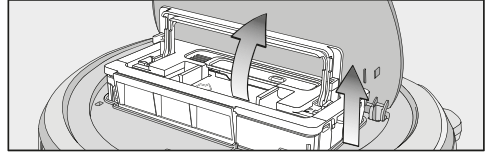
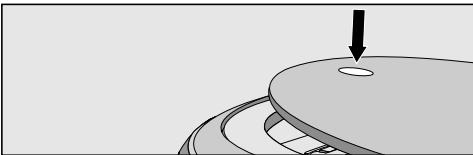

Mensagens de erro

⚠ Antes de efectuar a resolução de erros desligue o aspirador. Pressione o interruptor I/O na parte lateral do robô de aspiração para a posição do interruptor 0.

F 1 Erro «Roda levantada»

F 2 Erro «Sensores sujos»/«O sensor de protecção contra quedas encontra-se sobre um relevo aquando do arranque»

F 3 Erro «Filtro não detectado»

F 4 Erro «Sobrecarga das rodas»/«O robô de aspiração ficou preso»

F 5 Erro «Sobrecarga das escovas»/«Objectos ficaram presos no robô de aspiração»

F 6 Erro «Sobrecarga da ventoinha»

F 7 Erro interno do sistema/Erro «Robô de aspiração fora da temperatura ambiente permitida»

F 8 Erro «Roda da frente suja»

Pode encontrar mais informações nas instruções de utilização detalhadas, as quais se encontram mais adiante no presente livro de instruções em língua alemã e inglesa e na página de Internet da Miele no seu idioma nativo.

Características técnicas

(para o módulo WLAN)

Banda de frequência 2,412 GHz –
2,472 GHz

Potência máxima de transmissão < 100 mW

Declaração de Conformidade

A Miele declara que este aspirador robô cumpre a Directiva 2014/53/UE.

O texto integral da Declaração de Conformidade UE está disponível num dos seguintes URLs:

- Produtos, Download, em www.miele.pt
- Assistência técnica, pedidos de informações, manuais de utilização, em www.miele.pt/domestico/pedido-de-informacoes-385.htm através do nome do produto ou do número de fabrico

Denna robotdammsugare uppfyller gällande säkerhetskrav. Felaktig användning kan medföra person- och saksador.

Läs den utförliga bruksanvisningen som du finner i ditt språk på internetsidan från Miele (M-.nr 10 738 261) innan du tar robotdammsugaren i bruk. Den innehåller viktig information om säkerhet, användning och underhåll. På så vis undviker du personsador samt skador på dammsugaren.

Spara denna snabbinstruktion och överlämna den vid eventuellt ägarbyte.

Stäng alltid av robotdammsugaren före underhållsarbeten, vid längre driftuppehåll, före skötselarbeten samt åtgärdande av problem och fel. Detta gör du genom att ställa knappen **I/O** på sidan av dammsugaren till **0**. Stäng också av robotdammsugaren om den skulle "bete" sig annorlunda.

Användningsområde

- ▶ Robotdammsugaren är avsedd för dammsugning i hushåll och hushållsliknande miljöer.
- ▶ Robotdammsugaren är inte avsedd att användas utomhus.
- ▶ Dammsug endast torrt damm/torr smuts med robotdammsugaren. Alla andra användningsområden samt ombyggnader och ändringar av dammsugarens konstruktion är inte tillåtna.
- ▶ Personer, som på grund av sina fysiska, sensoriska eller mentala förmågor eller på grund av oerfarenhet eller okunskap inte kan använda robotdammsugaren på ett säkert sätt, får endast använda den under uppsikt eller anvisning av en ansvarig person.

Om det finns barn i hemmet

- ▶ Risk för kvävning! Barn kan under lek linda in sig i förpackningsmaterial (till exempel plastfolie) eller dra det över huvudet och kvävas. Håll därför barn borta från förpackningsmaterial.

sv - Säkerhetsanvisningar och varningar

- ▶ Barn under åtta år bör hållas borta från robotdammsugaren. De får endast använda den under uppsikt.
- ▶ Barn från åtta år och uppåt får endast använda robotdammsugaren utan uppsikt under förutsättning att de känner till hur man använder den på ett säkert sätt. Barn måste kunna se och förstå riskerna med en felaktig användning.
- ▶ Barn får inte rengöra eller göra underhåll på robotdammsugaren utan uppsikt.
- ▶ Håll uppsikt över barn som befinner sig i närheten av robotdammsugaren. Låt inga barn leka med den.
- ▶ Se till att barn inte får tag i robotdammsugarens batteri samt batterierna i fjärrkontrollen.

Teknisk säkerhet

- ▶ Robotdammsugaren drivs med 14,4 volt.



Dammsugaren är en maskin i skyddsklass III.

En maskin för vilken skydd mot elektriska stötar är given genom anslutning till säkerhetsklenspänning, och i vilken spänning högre än säkerhetsklenspänning inte genereras. Robotdammsugaren laddas med en nätdel i skyddsklass II (nätspänningsuppgift).

- ▶ Kontrollera robotdammsugaren och alla medföljande delar med avseende på synliga yttre skador innan du använder den. Använd aldrig en skadad robotdammsugare.
- ▶ Jämför anslutningsuppgifterna (nätspänning och frekvens) på robotdammsugarens och nätdelens typskylt med dem som gäller för elnätet. Dessa data måste överensstämma.
- ▶ Eluttaget måste ha en säkring av typen 16 A eller 10 A.
- ▶ Säker drift för robotdammsugaren garanteras endast när basenheten är ansluten till det vanliga elnätet.

sv - Säkerhetsanvisningar och varningar

- ▶ Under den lagstadgade reklamationsfristen får reparationer endast utföras av Miele service eller av Miele auktoriserad serviceverkstad, annars kan garantibestämmelserna inte åberopas om det skulle uppstå fel på robotdammsugaren vid senare tillfälle.
- ▶ Reparation av dammsugaren ska endast utföras av Miele service eller av Miele auktoriserad serviceverkstad. Ej fackmässigt utförda reparationer kan medföra avsevärda risker för användaren.
- ▶ Se till att inte skada sladden. Ställ inga tunga föremål på den.
- ▶ Låt inte robotdammsugaren köra över sladden eller andra kablar.
- ▶ Använd endast de medföljande delarna (adapter, nätdel och basenhet) för att ladda batteriet.
- ▶ Batterier kan läcka. Se till att den frätande batterisyran inte kommer i kontakt med ögon och hud. Om batterisyran ändå kommer i kontakt med hud eller ögon, skölj med vatten och kontakta sjukvården.
- ▶ Sätt inga klistermärken på basenhetens framsida där infrarödsändaren befinner sig. Och ställ inga föremål framför.
- ▶ Robotdammsugaren har sensorer som detekterar hinder och avsatser. Täck inte för dessa sensorer och kamerorna och se till att sensorernas funktion inte hindras under dammsugningen genom föremål som ligger utspridda.
- ▶ Doppa aldrig robotdammsugaren och de medföljande delarna i vatten och rengör dem endast med en torr eller lätt fuktig trasa.
- ▶ Tappa inte robotdammsugaren eller någon av de medföljande delarna. Delar som fallit på golvet eller som är skadade får av säkerhetsskäl inte användas.
- ▶ Endast om originalreservdelar används garanterar Miele att alla säkerhetskrav uppfylls.

Användning

- ▶ Använd inte robotdammsugaren utan dammbox, förfilter eller utblåsningsfilter.
- ▶ Ta bort alla ömtåliga och lätta föremål från golvet och se till att robotdammsugaren inte kan trassla in sig i snören, gardiner, fransar, kablar och liknande.
- ▶ Husdjur måste hållas borta från robotdammsugaren. Låt inte husdjur sitta eller stå på robotdammsugaren.
- ▶ Vidta olika säkerhetsåtgärder för att förhindra att dammsugaren ramlar ner från höga höjder. Du kan till exempel ställa upp olika hinder.
- ▶ Låt inte robotdammsugaren dammsuga föremål som brinner eller glöder som exempelvis cigaretter eller aska som ser ut att ha slocknat eller kol. Låt den inte heller dammsuga i närheten av kaminer och öppna spisar.
- ▶ Låt inte robotdammsugaren dammsuga vätskor eller annan fuktig smuts. Låt våta eller schamponerade mattor torka helt innan de dammsugs.
- ▶ Låt inte robotdammsugaren dammsuga tonerpulver. Toner som används i skrivare eller kopieringsmaskiner kan leda ström.
- ▶ Låt inte robotdammsugaren dammsuga lättantändligt eller explosivt material eller gaser och låt den inte heller dammsuga på platser där sådana ämnen finns.
- ▶ Medan rengöring pågår får du inte sätta eller lägga dig på ytan som ska rengöras och låt inte långt hår och kläder som sitter löst komma nära borstvalsen och andra rörliga delar på robotdammsugaren.

Handhavande av robotdammsugarens batteri och batterierna i fjärrkontrollen

- ▶ Se till att inte tappa batteriet i golvet och kasta inte omkring det. Ett skadat batteri eller ett batteri som tappats i golvet får av säkerhetsskäl inte användas.

sv - Säkerhetsanvisningar och varningar

- ▶ Låt inte batterierna komma i kontakt med öppen eld eller andra värmekällor. Värm inte upp batterierna. Låt dem heller inte ligga direkt i solen.
- ▶ Ta inte isär batteriet.
- ▶ Se till att inte kortsluta batterierna genom att avsiktligt eller oavsiktligt förstöra kontakterna.
- ▶ Låt inte batterierna komma i kontakt med vätska.
- ▶ Ladda aldrig batterierna till fjärrkontrollen.
- ▶ Använd aldrig batteriet om du märker att det luktar konstigt, att det kommer ut vätska, att det blir väldigt varmt eller att det missfärgas eller missformas. Kasta batteriet omgående.
- ▶ Hantering av batterierna: Ta ut batterierna ur robotdammsugaren och fjärrkontrollen. Isolera metallkontakterna med tejp innan du slänger dem för att undvika kortslutning. Lämna dem i batteriåtervinningen. Kasta aldrig batterier i hushållssoporna.

Tillbehör

- ▶ Använd bara tillbehör med original Miele-logo. Endast med dessa kan tillverkaren garantera säkerheten.

Miele ansvarar inte för skador som har uppstått på grund av att dammsugaren har använts på annat sätt än den är avsedd för, har använts på ett felaktigt sätt och/eller att säkerhetsanvisningarna och varningarna inte har följts.

sv - Beskrivning av robotdammsugaren

Bilderna A, B och C i detta kapitel hittar du på de utvikbara sidorna i slutet av bruksanvisningen.

A - Robotdammsugarens över- och undersida

- ① Display
- ② Indikering wifi
- ③ Indikering videofunktion (på Scout RX2 Home Vision)
- ④ Indikering tidsläge (am/pm)
- ⑤ Touchknapp Start/Paus (▶||)
- ⑥ Kameror
- ⑦ Stötskydd
- ⑧ På/Av-knapp (I/O)
- ⑨ Knapp för öppning av förvaringsfacket
- ⑩ Touchknapp rengöringsläge **Silent**
- ⑪ Touchknapp rengöringsläge **Turbo**
- ⑫ Touchknapp **Base**
- ⑬ Touchknapp rengöringsläge **Spot**
- ⑭ Touchknapp standardrengöringsläge **Auto**
- ⑮ Visning Timer
- ⑯ Laddningsindikator
- ⑰ Sidoborstar
- ⑱ Borstvals
- ⑲ Framhjul
- ⑳ Sensorer (skydd mot fall)
- ㉑ Laddningskontakter
- ㉒ Lock till borstvalsen
- ㉓ Drivhjul
- ㉔ Dammboxens dammupptagningslist
- ㉕ Bakhjul

B - Basenhet och fjärrkontroll

Basenhet

- ① Kabelvinda
- ② Kabelföringar
- ③ Anslutning för nätdelens kontakt (syns inte på bilden)
- ④ Laddningskontakter

Fjärrkontroll

- ① Knapp **Power** (starta och stänga av)
- ② Knapp **Base** (till basenheten)
- ③ Bekräftelseknapp **OK** med pilknappar
- ④ Knapp Start/Paus ▶|| (starta/avbryta dammsugning)
- ⑤ Knapp **Mode** (välja funktion)
- ⑥ Knapp **WIFI** (aktivera/avaktivera wifi)
- ⑦ Knapp **Clock** (ställa klockan)
- ⑧ Knapp **Timer** (ställa in timern)
- ⑨ Knapp **Mute** (aktivera/avaktivera akustiska signaler)
- ⑩ Knapp **Climb** (minska överåkningshöjd)
- ⑪ Batterifack (baksidan)

C - Dammbox

- ① Handtag
- ② Rengöringsverktyg med avstrykare
- ③ Knapp för avstrykare
- ④ Lock
- ⑤ Låsknappar för lock
- ⑥ Dammutrymme
- ⑦ Förfilter
- ⑧ Utblåsningsfilter
- ⑨ Skydd för utblåsningsfilter

Innan du använder dammsugaren

Läs den utförliga bruksanvisningen på tyska eller engelska i början av bruksanvisningen innan du tar robotdammsugaren i bruk. Du finner bruksanvisningen i ditt språk på Miele's hemsida.

Bilderna 1–10 i detta kapitel hittar du på de utvikbara sidorna i slutet av bruksanvisningen.

Sätta in sidoborstar (bild 01)

Ta bort skyddsfilm (bild 02)

Sätta in batterier i fjärrkontrollen (bild 03)

Koppla in robotdammsugaren (bild 04)

Ansluta basenheten (bild 05–07)

Ladda batteriet (bild 08)

Ställa klockan (bild 09)

Avgränsa området för dammsugning (bild 10)

Använda dammsugaren

Din robotdammsugare är utrustad med en integrerad wifi-modul. Via en mobil enhet (surfplatta eller smart telefon) kan du visa statusinformation och ge styrkommandon. Om du vill använda en mobil enhet för att styra robotdammsugaren, läs avsnittet "App Scout RX2" i bruksanvisningen.

Senare i avsnittet "Användning" beskrivs användning av dammsugaren med fjärrkontrollen (FK) eller via displayen.

Starta och stänga av (FK)

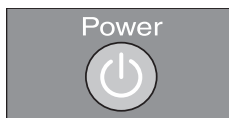

Starta/avbryta dammsugning (FK)



Till basenheten (FK)

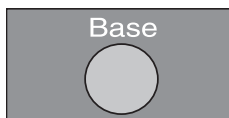

Välja funktion (display)

Auto



Dammsugning av normalsmutsiga golv.

Spot



För dammsugning av en yta på cirka 1,8 x 1,8 meter utifrån den valda startpunkten.

Base



Till basenheten.

Turbo

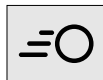

Dammsugning av lätt smutsade golv på kortare tid.

Silent



Dammsugning med låg ljudnivå.



Ställa in timern - endast möjligt när klockan är ställd (FK)

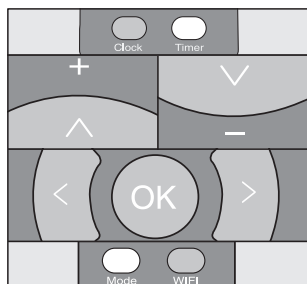

Minska maximal överräkningshöjd till ca. 6 mm respektive återställa till ca. 17 mm

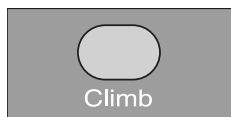

Underhåll

⚠ Stäng av robotdammsugaren varje gång du ska göra underhåll på den. Detta gör du genom att ställa knappen **I/O** till läget **0** på sidan på dammsugaren.

Tömma dammboxen

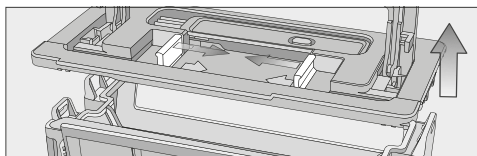
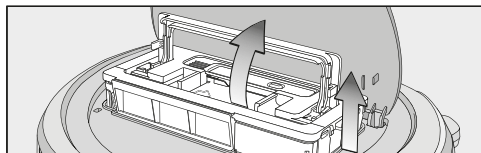
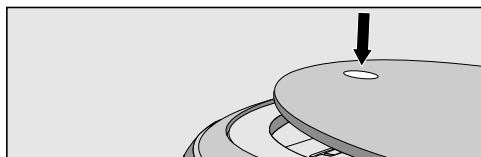

Felmeddelanden

⚠ Stäng av robotdammsugaren varje gång du ska åtgärda störningar. Detta gör du genom att ställa knappen **I/O** till läget **0** på sidan på dammsugaren.

F 1 Fel "Hjul upplyft"

F 2 Fel "Smutsiga sensorer"/"Störtsensorn befinner sig vid start över en svacka"

F 3 Fel "Filter ej identifierat"

F 4 Fel "Överbelastning drivhjul"/"Robotdammsugaren har kört fast"

F 5 Fel "Överbelastning borstar"/"Föremål har fastnat i dammsugaren"

F 6 Fel "Överbelastning fläkt"

F 7 Internt systemfel/Fel "Robotdammsugare utanför tillåten omgivningstemperatur"

F 8 Fel "Smutsigt framhjul"

Vidare information finner du i den utförliga bruksanvisningen på tyska eller engelska i början av denna bruksanvisning och i ditt språk på internetsidan från Miele.

Tekniska data

(för WLAN-modulen)

Frekvensband 2,412 GHz -
 2,472 GHz

Maximal sänd- < 100 mW
ningseffekt

Konformitetsdeklaration

Härmed deklarerar Miele att denna ro-
botdammsugare uppfyller kraven i di-
rektivet 2014/53/EU.

EU-konformitetsdeklarationens fulla text
finns tillgänglig på en av följande hemsidor:

- Produkter, Ladda ned, på
www.miele.se
- Gå till www.miele.se/konsument/produktinformation-385.htm för bruksanvisningar, service, och information.
Ange produktens namn eller serienummer.

Danmark:

Miele A/S
Erhvervsvej 2
2600 Glostrup
www.miele.dk

<u>Afdeling:</u>	<u>Telefon:</u>	<u>E-mail:</u>
- Kundecenter	43 27 13 10	info@miele.dk
- Reception	43 27 11 00	info@miele.dk

Norge:

Miele AS
Nesbruveien 71, 1394 NESBRU
Postboks 194, 1378 NESBRU
Telefon 67 17 31 00, Telefax 67 17 31 10
Internett: www.miele.no
Foretaksnr. NO 919 157 089 MVA

Suomi:

Miele Oy
Porttikaari 6, Porttipuisto, 01200 Vantaa
Puhelin: (09) 875 970, Faksi: (09) 875 97399
Sähköposti: asiakaspalvelu@miele.fi
Internet: www.miele.fi

Sverige:

Miele AB
Industrivägen 20, Box 1397, 171 27 Solna
Tel 08-562 29 000, Fax 08-562 29 209
Serviceanmälan: 077 077 00 20
www.miele.se

Germany:

Miele & Cie. KG
Carl-Miele-Straße 29
33332 Gütersloh

The Miele logo consists of the word "Miele" in a bold, white, serif font, set against a solid black rectangular background.**Chile:**

Miele Electrodomésticos Ltda.
Av. Nueva Costanera 4055
Vitacura - Santiago de Chile
Tel.: +56 (2) 2957 00 00
Fax: +56 (2) 2957 00 79
E-Mail: info@miele.cl
www.miele.cl

España:

Miele S.A.U.
28108 Alcobendas (Madrid)
Avda. Bruselas, 31
Tfno.: 91 623 20 00
Fax: 91 662 02 66
E-mail: miele@miele.es
www.miele.es

Portugal:

Miele Portuguesa, Lda.
Av. do Forte, 5
2790-073 Carnaxide
Tel. 21 4248 100
Fax 21 4248 109
E-Mail: info@miele.pt
www.miele.pt

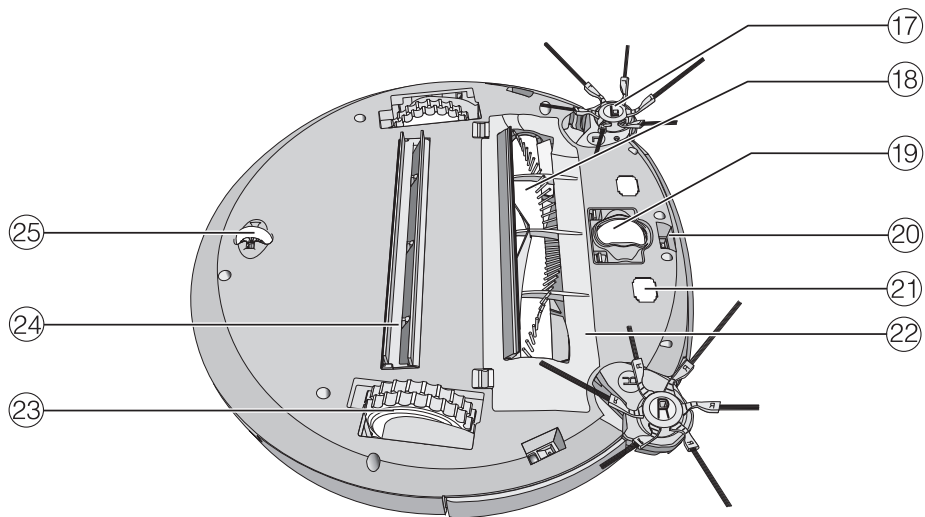
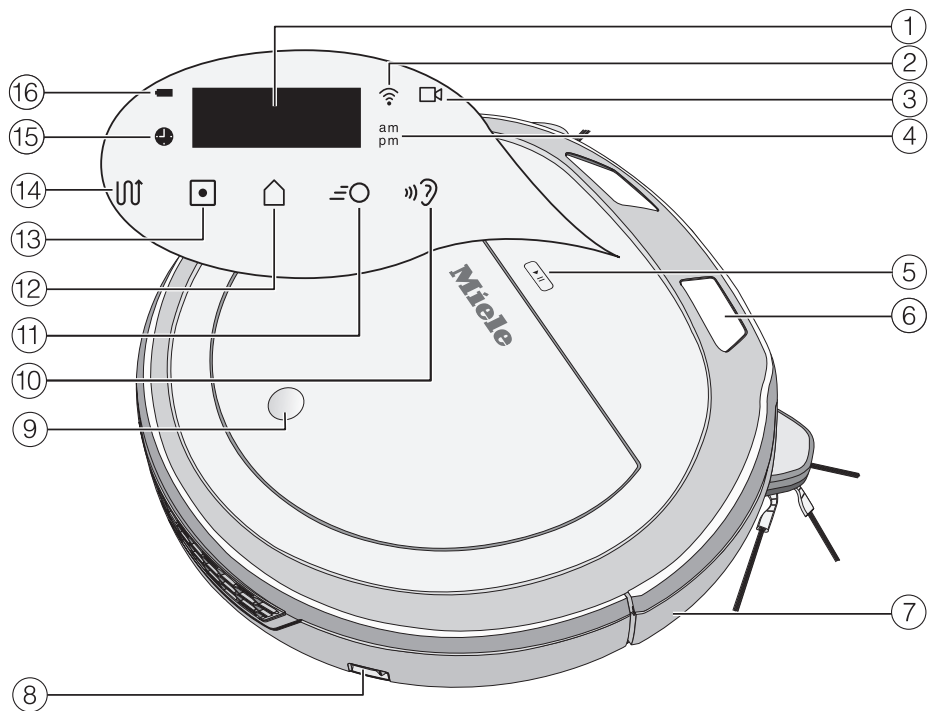

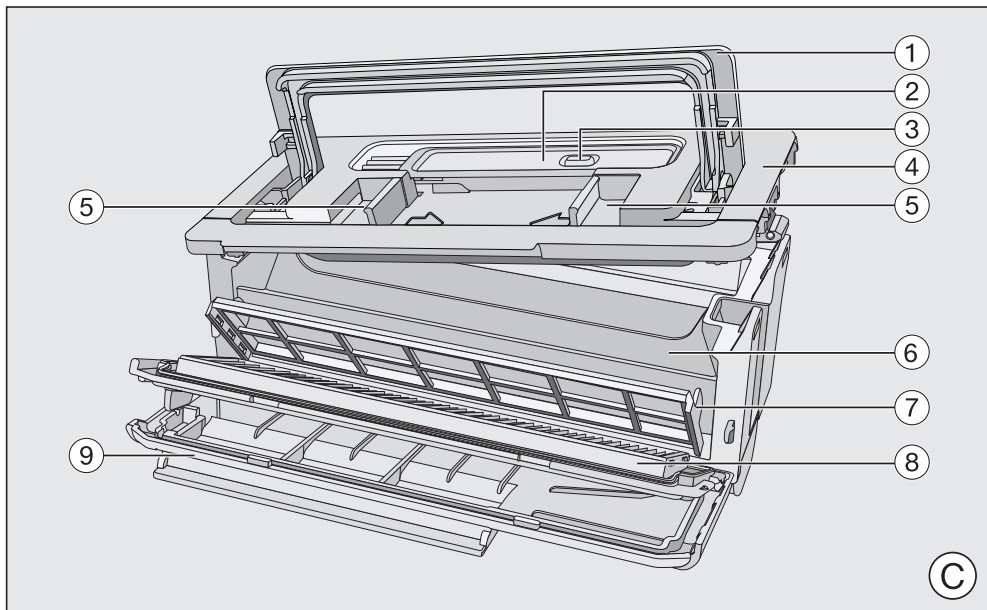
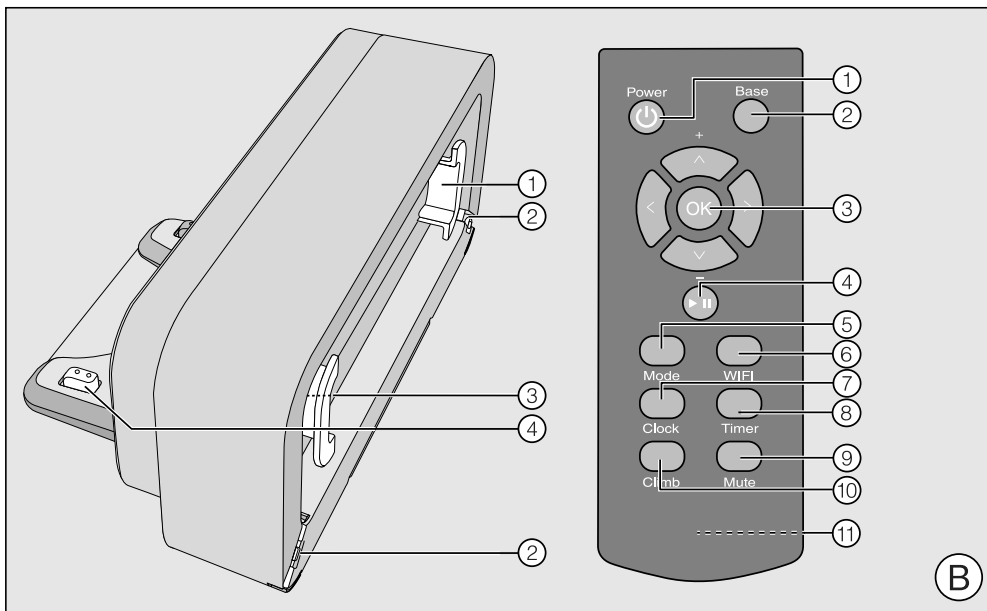

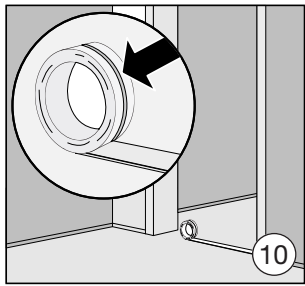
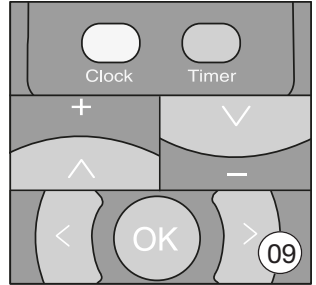
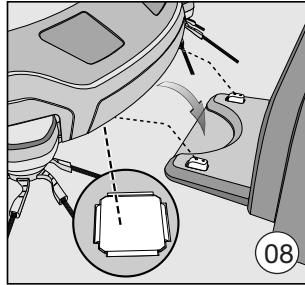
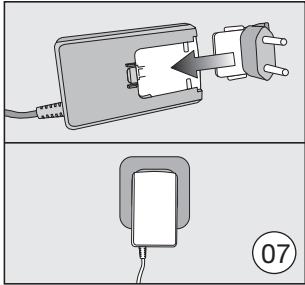
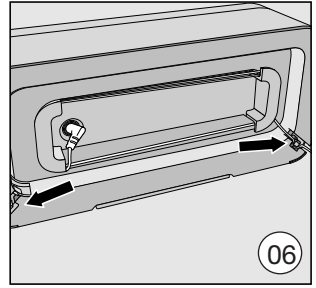
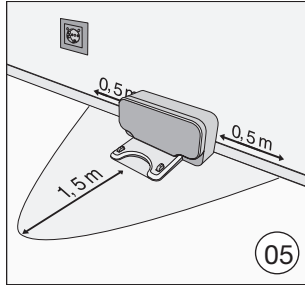
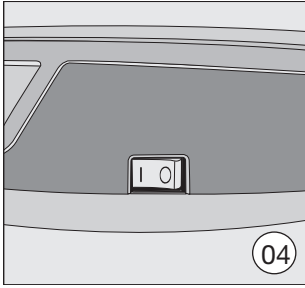
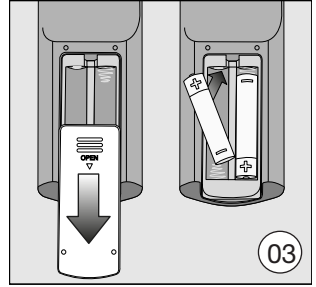
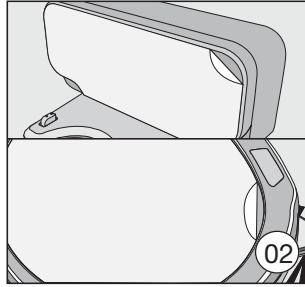
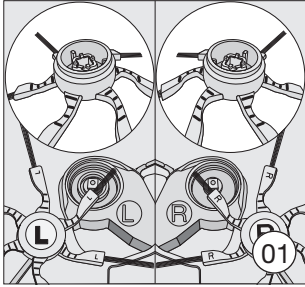

Miele

United Kingdom

Miele Co. Ltd.
Fairacres, Marcham Road
Abingdon, Oxon, OX14 1TW
Customer Contact Centre Tel: 0330 160 6600
E-mail: mielecare@miele.co.uk
Internet: www.miele.co.uk

Australia

Miele Australia Pty. Ltd.
ACN 005 635 398
ABN 96 005 635 398
1 Gilbert Park Drive
Knoxfield, VIC 3180
Tel: 1300 464 353
Internet: www.miele.com.au

China

Miele (Shanghai) Trading Ltd.
1-3 Floor, No. 82 Shi Men Yi Road
Jing' an District
200040 Shanghai, PRC
Tel: +86 21 6157 3500
Fax: +86 21 6157 3511
E-mail: info@miele.cn
Internet: www.miele.cn

Miele (Hong Kong) Limited

41/F - 4101, Manhattan Place
23 Wang Tai Road
Kowloon Bay, Hong Kong
Tel: (852) 2610 1025
Fax: (852) 3579 1404
Email:
customerservices@miele.com.hk
Website: www.miele.hk

India

Miele India Pvt. Ltd.
Ground Floor
Copia Corporate Suites
Plot No. 9, Jasola
New Delhi - 110025
Tel: 011-46 900 000
Fax: 011-46 900 001
E-mail: customercare@miele.in
Internet: www.miele.in

Manufacturer: Miele & Cie. KG, Carl-Miele-Straße 29, 33332 Gütersloh, Germany

Ireland

Miele Ireland Ltd.
2024 Bianconi Avenue
Citywest Business Campus
Dublin 24
Tel: (01) 461 07 10
Fax: (01) 461 07 97
E-Mail: info@miele.ie
Internet: www.miele.ie

Malaysia

Miele Sdn Bhd
Suite 12-2, Level 12
Menara Sapura Kencana
Petroleum
Solaris Dutamas No. 1
Jalan Dutamas 1
50480 Kuala Lumpur, Malaysia
Phone: +603-6209-0288
Fax: +603-6205-3768

New Zealand

Miele New Zealand Limited
IRD 98 463 631
Level 2, 10 College Hill
Freemans Bay, Auckland 1011
New Zealand
Tel: 0800 464 353
Internet: www.miele.co.nz

Singapore

Miele Pte. Ltd.
163 Penang Road
04 - 03 Winsland House II
Singapore 238463
Tel: +65 6735 1191
Fax: +65 6735 1161
E-Mail: info@miele.com.sg
Internet: www.miele.sg

South Africa

Miele (Pty) Ltd
63 Peter Place, Bryanston 2194
P.O. Box 69434, Bryanston 2021
Tel: (011) 875 9000
Fax: (011) 875 9035
E-mail: info@miele.co.za
Internet: www.miele.co.za

Taiwan

K.E. & Kingstone Co., Ltd.
6th Fl., No. 120, Sec. 2
Jianguo N. Rd.
Taipei, Taiwan
TEL: +886 2 2502-7256
FAX: +886 2 2502-3077
E-mail: kenk@kenk.com.tw
Website:
www.kenk.com.tw/ke/miele

Thailand

BHIRAJ TOWER at EmQuartier
43rd Floor Unit 4301-4303
689 Sukhumvit Road
North Klongton Sub-District
Vadhana District
Bangkok 10110, Thailand

United Arab Emirates

Miele Appliances Ltd.
Gold & Diamond Park
Office No. 6-217
Sheikh Zayed Road
P.O. Box 11 47 82 - Dubai
Tel. +971 4 3044 999
Fax. +971 4 3418 852
800-MIELE (64353)
E-Mail: info@miele.ae
Website: www.miele.ae

Deutschland:

Miele & Cie. KG
Carl-Miele-Straße 29
33332 Gütersloh
Telefon: 0800 22 44 622 (kostenfrei)
Mo-Fr 8-20 Uhr, Sa+So 9-18 Uhr
Telefax: 05241 89-2090
E-Mail: info@miele.de
Internet: www.miele.de

Österreich:

Miele Gesellschaft m.b.H.
Mielestr. 1
5071 Wals bei Salzburg
Telefon: 050 800 800 (Festnetz zum Ortstarif;
Mobilfunkgebühren abweichend)
Mo-Fr 8-17 Uhr
Telefax: 050 800 81219
E-Mail: info@miele.at
Internet: www.miele.at

België / Belgique:

nv Miele België / S.A. Miele Belgique
Z.5 Mollem 480 – 1730 Mollem (Asse)
Herstellingen aan huis en andere inlichtingen /
Réparations à domicile et autres
renseignements : 02/451.16.16
E-mail: info@miele.be
Internet: www.miele.be

France :**Siège social**

9 av. Albert Einstein - Z.I. du Coudray
93151 - Le Blanc-Mesnil CEDEX
R.C.S. Bobigny B 708 203 088
Conseils, SAV, accessoires et pièces détachées
Tél. : 09 74 50 1000 (Appel non surtaxé)
E-Mail : email.pieces@miele.fr
Site Internet : www.miele.fr

Italia:

Miele Italia S.r.l.
39057 Appiano - S. Michele (BZ)
Strada di Circonvallazione, 27
E-mail: info@miele.it
www.miele.it

Luxembourg:

Miele S.à r.l.
20, rue Christophe Plantin
Boîte Postale 1011
L-1010 Luxembourg/Gasperich
Téléphone: 49711-29, Téléfax: 49711-39
E-mail: infolux@miele.lu
Internet: www.miele.lu

Nederland:

Miele Nederland B.V.
Postbus 166
4130 ED Vianen
Telefoon: (03 47) 37 88 88
Internet: www.miele.nl

Schweiz:

Miele AG
Limmatstrasse 4, 8957 Spreitenbach
Miele SA
Sous-Riette 23, 1023 Crissier
Telefon: 0800 800 222
www.miele.ch/contact
www.miele.ch