



Saeco



PicoBaristo



WWW.SAECO.COM/CARE

SM5479, SM5478, SM5473, SM5472
SM5471, SM5470, SM5460

EN USER MANUAL
DA BRUGERVEJLEDNING
DE BENUTZERHANDBUCH
ES MANUAL DEL USUARIO
FR MODE D'EMPLOI
IT MANUALE UTENTE

NL GEBRUIKSAANWIJZING
NO BRUKERHÅNDBOK
PT MANUAL DO UTILIZADOR
FI KÄYTTÖOPAS
SV ANVÄNDARHANDBOK
EL ΕΓΧΕΙΡΙΔΙΟ ΧΡΗΣΗΣ

PHILIPS

Saeco, a Philips brand

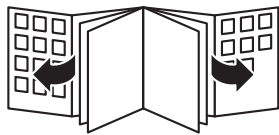

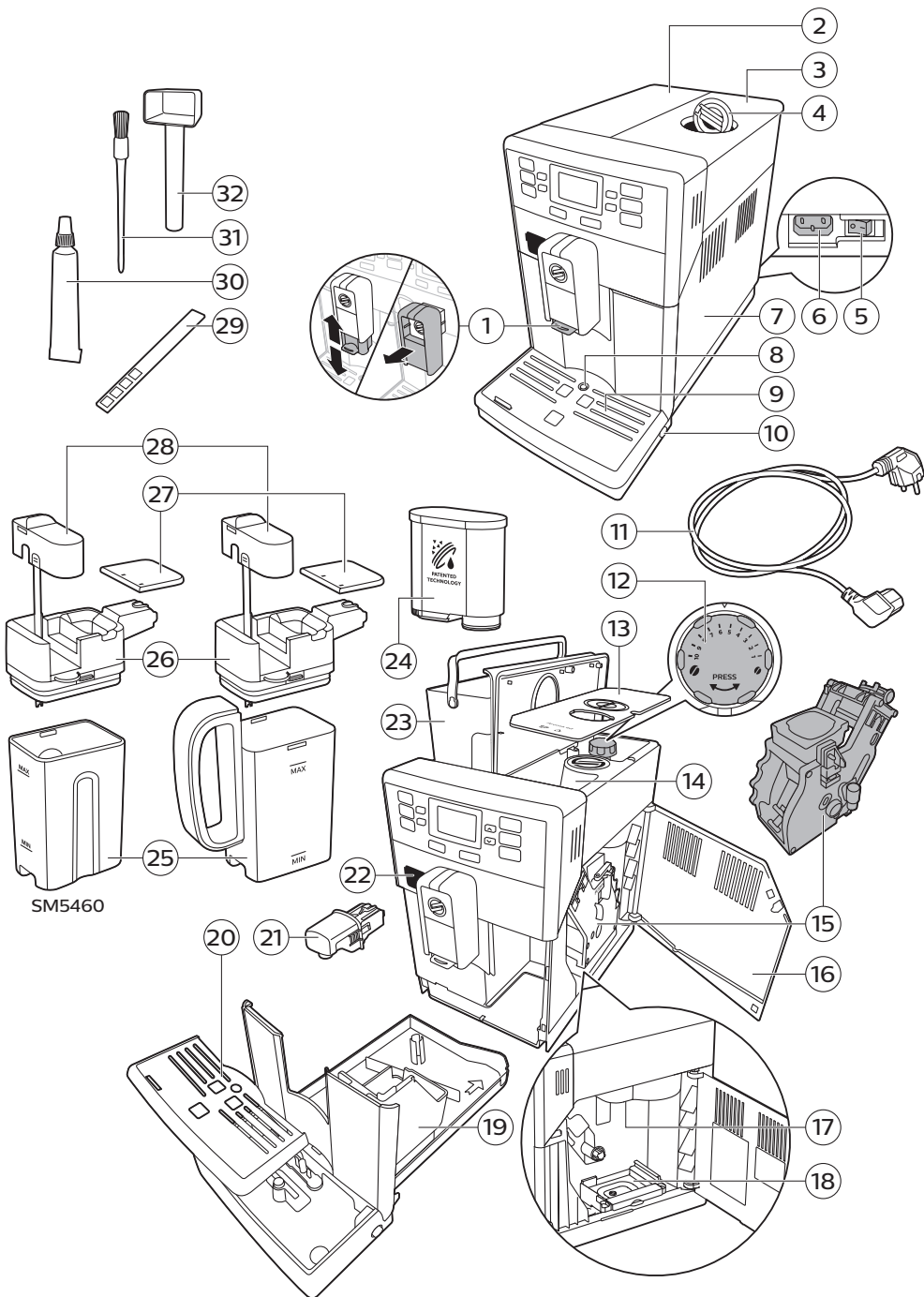

SM5460

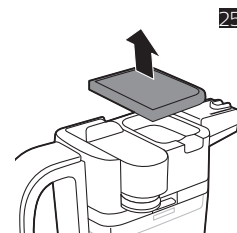
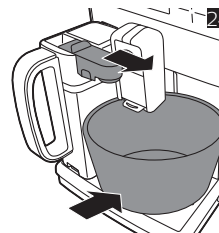
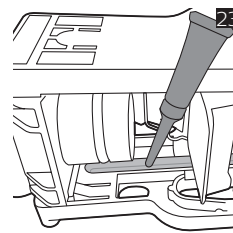
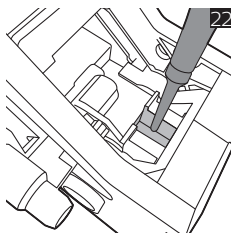
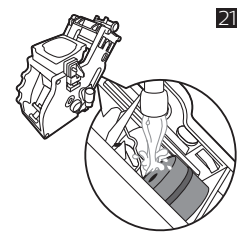
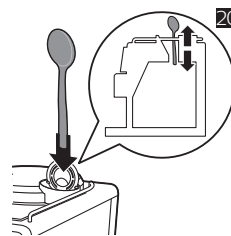
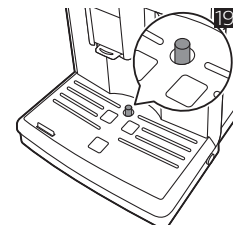
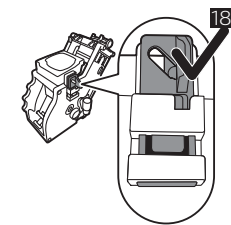
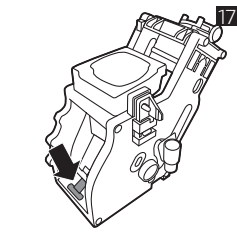
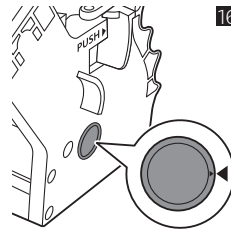
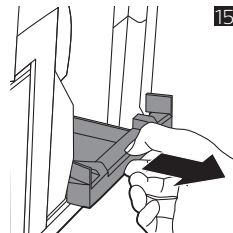
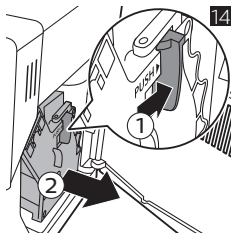
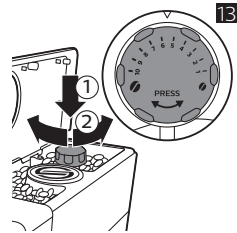
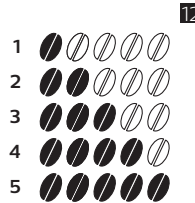
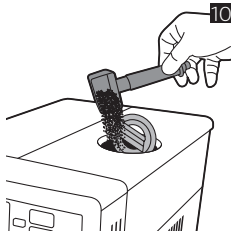
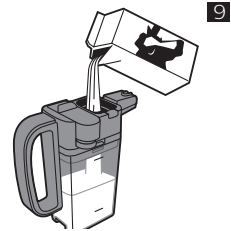
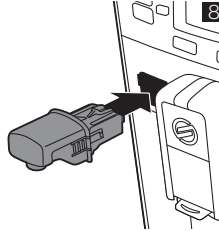
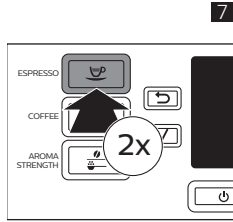
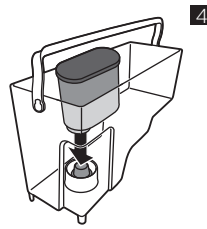
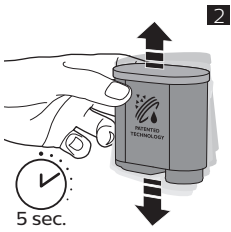

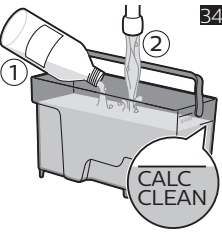
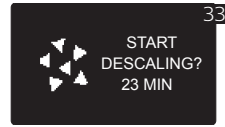
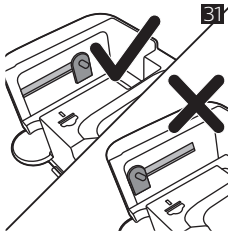
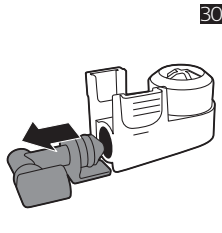
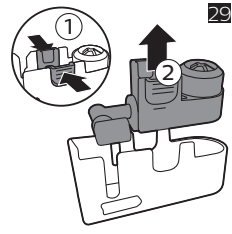
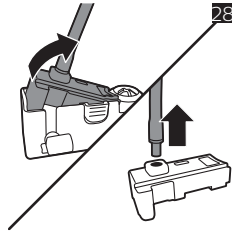
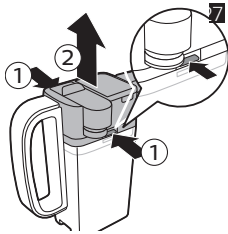
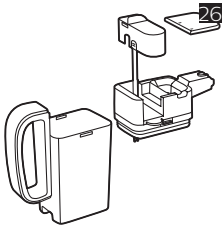

—

—

—

—

English 6
Dansk 22
Deutsch 39
Español 57
Français 75
Italiano 93
Nederlands 111
Norsk 128
Português 144
Suomi 162
Svenska 178
Ελληνικά 194

Contents

Machine overview (Fig. 1)	6
Introduction	7
First installation	7
AquaClean filter	7
Using the control panel	8
Measuring water hardness	9
Brewing drinks	9
Personalizing drinks	10
Adjusting grinder settings	11
Handling the brew group	11
Cleaning and maintenance	12
Descaling procedure	15
Warning icons and error codes	16
Ordering accessories	18
Troubleshooting	18

Machine overview (Fig. 1)

1 Adjustable removable coffee dispensing spout	18 Coffee residues drawer
2 Lid of water tank	19 Coffee grounds container
3 Lid of bean hopper	20 Drip tray cover
4 Lid of pre-ground coffee compartment	21 Hot water dispensing spout
5 Main switch	22 Opening for hot water dispensing spout
6 Socket for cord	23 Water tank
7 Service door	24 AquaClean filter
8 'Drip tray full' indicator	25 Milk container
9 Drip tray	26 Milk dispensing unit
10 Drip tray release button	27 Lid of milk dispensing unit
11 Cord	28 Milk dispensing spout
12 Grind setting knob	29 Water hardness test strip
13 Cover of bean hopper	30 Grease tube with application tip and cap
14 Bean hopper	31 Cleaning brush
15 Brew group	32 Measuring scoop
16 Inside of service door with cleaning instructions	
17 Coffee exit duct	

Introduction

Congratulations on your purchase of a Saeco full-automatic coffee machine! To fully benefit from the support that Saeco offers, please register your product at www.saeco.com/care.

Read the separate safety booklet carefully before you use the machine for the first time and save it for future reference.

To help you get the best out of your coffee machine, Saeco offers full support in 3 different ways:

- 1 The separate quick start guide for first installation and first use.
- 2 This user manual for more detailed information.
- 3 Online support and movies: scan the QR code on the front page or visit www.saeco.com/care

Note: This machine has been tested with coffee. Although it has been carefully cleaned, there may be some coffee residues left. We guarantee, however, that the machine is absolutely new.

First installation

To prepare your coffee machine for use, you need to perform a few simple steps such as filling the water circuit and activating the AquaClean filter. These steps are shown in the separate quick start guide.

For the best-tasting coffee, you need to brew 5 coffees initially to allow the machine to complete its self-adjustment.

The machine has been set up to get the best taste out of your coffee beans. Therefore we advise you not to adjust the grinder settings until you have brewed 100-150 cups (approx. 1 month of usage).

AquaClean filter

The AquaClean filter is designed to reduce limescale deposits in your coffee machine and provide filtered water to preserve the aroma and flavor of each cup of coffee. If you use a series of 8 AquaClean filters as indicated by the machine and in this user manual, you don't have to descale your machine for up to 5000 cups. With each filter you can enjoy up to 625 cups, depending on the selected coffee varieties and the rinsing and cleaning frequencies.

Preparing the AquaClean filter for activation

Before you place the AquaClean filter in the water tank, you need to prepare it for use:

- 1 Shake the filter for about 5 seconds (Fig. 2).
- 2 Immerse the filter upside down in a jug with cold water and wait until no more air bubbles come out (Fig. 3).
- 3 Push the filter onto the filter connection to the lowest possible point.

Activating the AquaClean filter

You need to activate every new AquaClean filter that you use. By activating the AquaClean filter, the machine monitors the capacity of the AquaClean filter and the number of filters used. There are 3 ways to activate the AquaClean filter.

8 English

1. Activating the AquaClean filter during first installation

After switching on for the first time, the machine guides you through the first installation steps such as filling the water tank, filling the water circuit and activating the AquaClean filter. Simply follow the instructions on the screen.

2. Activating the AquaClean filter when prompted

Note: Replace the AquaClean filter as soon as the capacity has dropped to 0% and the filter icon flashes quickly. Replace the AquaClean filter at least every 3 months, even if the machine has not yet indicated that replacement is required.

Tip: We advise you to buy a new filter when the capacity has dropped to 10% and the filter icon starts flashing slowly. This ensures that you can replace the filter when the capacity has dropped to 0%.

- 1 Press the MENU/SPECIAL DRINKS button, scroll to AQUACLEAN FILTER and press the OK button to confirm.
 - The display asks if you want to activate a new filter.
- 2 Press the OK button to confirm.
 - The display automatically updates the number of filters used (Fig. 5).

Note: If you want to replace the AquaClean filter after 8 filters have been used, you first need to descale the machine. Follow the instructions on the display.

3. Activating the AquaClean filter at any other time

You can start (re)using the AquaClean filter at any time by following the instructions below.

- 1 Press the MENU/SPECIAL DRINKS button, select MENU and press the OK button to confirm. Scroll to AQUACLEAN FILTER. Press the OK button to confirm.
 - The display shows the numbers of AquaClean filters that have been installed previously from 0 to 8 filters (Fig. 5).
- 2 Select ON on the display and press the OK button to confirm.
 - The display automatically updates the number of filters used (Fig. 5).
 - Then the 'machine ready' screen appears with the AquaClean 100% icon to indicate that the filter has been installed (Fig. 6).
- 3 Dispense 2 cups of hot water (0.5 l) to complete the activation. Discard this water.

Note: In some situations the machine will tell you that you need to descale the machine before you can install and activate a new AquaClean filter. This is because your machine has to be completely limescale-free before you start to use the AquaClean filter. Follow the instructions on the screen.

Using the control panel

Below you find an overview and description of the control panel of the machine. Some of the buttons have a double function; if applicable the navigation icons appear on the display. Use the buttons next to this icon to select or confirm your choices.

Use the MENU/SPECIAL DRINKS button to select other drinks and to change settings such as the water hardness and coffee temperature.

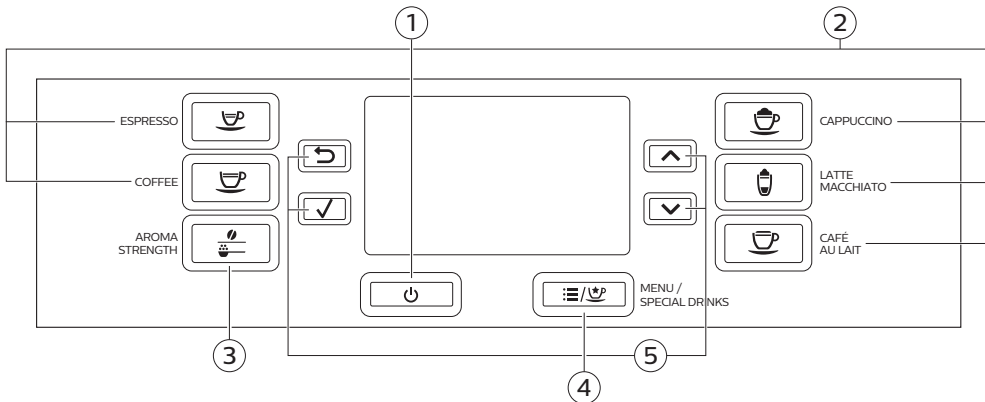

1. On/off button

4. MENU/ SPECIAL DRINKS button

2. One-touch drink buttons

5. Navigation icons (up, down, back, ok)

3. AROMA STRENGTH button

Measuring water hardness

Use the water hardness test strip supplied to set the water hardness. Press MENU button, select menu and scroll to select water hardness.

- 1 Immerse the water hardness test strip in tap water for 1 second. Then wait for 1 minute.
- 2 Check how many squares have turned red.
- 3 Select the appropriate water hardness setting and press the OK button to confirm.

Number of red squares: ■■■■ ■■■■ ■■■■ ■■■■

Value to be set 1 2 3 4

Brewing drinks

You can select a drink by pressing one of the one-touch drink buttons or by selecting another drink in the menu.

- If you want to brew two cups, press the one-touch drink button of the selected drink twice or select a coffee drink via the MENU and press it twice (Fig. 7). The machine automatically carries out two grinding cycles in sequence for the selected drink. You can only brew two coffee drinks at the same time.
- Slide the dispensing spout up or down to adjust its height to the size of the cup or glass you are using.

Brewing coffee drinks

- 1 Fill the water tank with tap water and fill the bean hopper with beans.
- 2 To brew a coffee, press one of the one-touch drink buttons. To select another type of coffee, press the MENU/SPECIAL DRINKS button, select DRINKS, scroll down to the desired drink and press the OK button.
- 3 To stop dispensing coffee, press the OK button.

10 English

Brewing milk-based drinks

- 1 Fill the water tank with tap water and fill the bean hopper with beans.
- 2 Remove the lid of the milk container and fill the milk container with milk (Fig. 9).

Always use milk coming directly from the fridge for optimal results.

- 3 Place the lid back onto the milk container.
- 4 If attached, remove the hot water spout from the machine.
- 5 Slightly tilt the milk carafe and attach it to the machine.
- 6 Open the milk dispensing spout and place a cup on the drip tray.
- 7 To brew a milk-based drink, press one of the one-touch drink buttons. To select another type of milk-based drink, press the MENU/SPECIAL DRINKS button, select DRINKS, scroll down to the desired drink and press the OK button.

The machine reminds you that you have to install the milk carafe and open the milk froth dispensing spout.

- 8 Directly after dispensing the milk-based drink, the display asks you if you want to perform the quick clean procedure for the milk carafe. You have 10 seconds to activate the quick clean procedure. Press the OK button to confirm.

Brewing coffee with pre-ground coffee

- 1 Open the lid and pour only one measuring scoop of pre-ground coffee into the pre-ground coffee compartment. Then close the lid (Fig. 10).
- 2 Press the AROMA STRENGTH button and select the pre-ground coffee brewing function.
- 3 Press the OK button to confirm.
- 4 Select the beverage.

Note: With pre-ground coffee you can only brew one coffee at a time.

Dispensing hot water

- 1 If it is not attached, attach the hot water spout to the machine (Fig. 8).
- 2 Press the MENU/SPECIAL DRINKS button. Select DRINKS, confirm and scroll to select HOT WATER.
- 3 Press the OK button to confirm. The display reminds you to install the hot water dispensing spout, press the OK button to confirm.
- 4 To stop dispensing hot water, press the OK button.

Personalizing drinks

Adjusting coffee and milk volume

You can adjust the volume of the drink brewed according to your taste and to the size of the cups.

- 1 To adjust the espresso volume, press and hold the ESPRESSO button until the display shows the MEMO icon (Fig. 11).
 - The machine enters the programming phase and starts to brew the selected drink.
- 2 Press the OK button when the cup contains the desired amount of espresso.
 - The tick on the display shows that the button is programmed: every time it is pressed, the machine brews the set espresso volume.

Note: To set the volume of coffee, café au lait, cappuccino and latte macchiato follow the same procedure: press and hold the button of the drink and press the OK button when the cup contains the desired amount of coffee or milk. Make sure that the milk carafe is in place and that the milk spout is open.

Adjusting coffee strength

- To change the coffee strength, press the AROMA STRENGTH button.
- Each time you press the AROMA STRENGTH button, the machine selects a higher aroma strength setting. There are 5 strengths, 1 is very mild and 5 is very strong. After setting 5, setting 1 is selected again (Fig. 12).
- The display shows the chosen strength. After adjusting the coffee strength, the display shows the main menu again and saves the chosen aroma strength when you brew a coffee.

Adjusting grinder settings

You can adjust the grinder settings by using the grind setting knob inside the bean container. There are 10 different grind settings you can choose from. The lower the setting, the stronger the coffee.

Note: You can only adjust the grind settings when the machine is grinding coffee beans. You need to brew 2 to 3 drinks before you can taste the full difference.

Caution: Do not turn the grind setting knob more than one notch at a time to prevent damage to the grinder.

- 1 Place a cup under the coffee dispensing spout.
- 2 Open the lid of the bean hopper.
- 3 Press the ESPRESSO button.
- 4 When the grinder starts grinding, press down the grind setting knob and turn it to the left or right (Fig. 13).

Handling the brew group

Go to www.saeco.com/care for detailed video instructions on how to remove, insert and clean the brew group.

Removing the brew group from the machine

- 1 To switch off the machine, first press the on/off button on the control panel and then set the main switch on the back of the machine to 'O'.
- 2 Remove the drip tray with the coffee grounds container.
- 3 Open the service door.
- 4 Press the PUSH button (1) and pull at the grip of the brew group to remove it from the machine (2) (Fig. 14).
- 5 Remove the coffee residues drawer (Fig. 15).

Reinserting the brew group

Before you slide the brew group back into the machine, make sure it is in the correct position.

- 1 Check if the arrow on the yellow cylinder on the side of the brew group is aligned with the black arrow and N (Fig. 16).

12 English

- If they are not aligned, push down the lever until it is in contact with the base of the brew group (Fig. 17).
- 2 Make sure that the yellow locking hook on the other side of the brew group is in the correct position.
 - To position the hook correctly, push it upwards until it is in uppermost position (Fig. 18).
- 3 Place back the coffee residues drawer.
- 4 Slide the brew group back into the machine along the guiding rails on the sides until it locks into position with a click. Do not press the PUSH button.
- 5 Close the service door and then place back the drip tray with coffee grounds container.

Cleaning and maintenance

Regular cleaning and maintenance keeps your machine in top condition and ensures good-tasting coffee for a long time, a steady coffee flow and a perfect milk froth.

Consult the table on when and how to clean all detachable parts of the machine. You can find more detailed information and video instructions on www.saeco.com/care.

Cleaning table

Cleaning table

Part description	When to clean	How to clean
Brew group	Weekly	Remove the brew group and clean it under the tap.
	Depending on the type of usage	Lubricate the brew group.
	Monthly	Clean the brew group with the coffee oil remover tablets.
Milk carafe	After every use	Perform the QUICK CARAFE CLEAN as indicated on the machine after preparing a milk-based beverage.
	Daily	Clean the milk carafe thoroughly. You can also select the QUICK CLEAN function via menu, if not already performed after preparing a milk-based beverage.
	Weekly	Disassemble the milk carafe and clean all parts under the tap.
	Monthly	Use Saeco milk circuit cleaner CA6705 for this cleaning cycle.
Drip tray	As soon as the red 'drip tray full' indicator pops up through the drip tray.	Empty the drip tray and clean it under the tap.
Coffee grounds container	Weekly	Empty the coffee grounds container and clean it under the tap. Make sure the machine is switched on while you empty and clean the coffee grounds container.
Water tank	Weekly	Clean it under the tap.

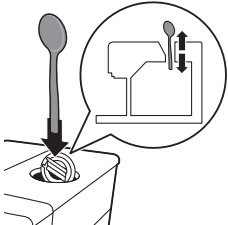
Part description	When to clean	How to clean
Pre-ground coffee compartment/coffee exit duct	Weekly	Clean the top part with a spoon handle as shown below. 

Cleaning the brew group

Regular cleaning of the brew group prevents coffee residues from clogging up the internal circuits. Visit www.saeco.com/care for support videos on how to remove, insert and clean the brew group.

Cleaning the brew group under the tap

- 1 Remove the brew group and the coffee residues drawer.
- 2 Rinse the coffee residues drawer and the brew group thoroughly with water. Carefully clean the upper filter (Fig. 21) of the brew group.
- 3 Let the brew group air-dry before you place it back. Do not dry the brew group with a cloth to prevent fibers from collecting inside the brew group.

Cleaning the brew group with the coffee oil remover tablets

Only use Philips coffee oil remover tablets. Follow the instructions given in the user manual that comes with the coffee oil remover tablets. Visit www.saeco.com/care for detailed video instructions.

Lubricating the brew group

Lubricate the brew group regularly to ensure that the moving parts continue to move smoothly.

- 1 Apply a thin layer of grease around the shaft in the bottom of the brew group (Fig. 22).
- 2 Apply a thin layer of grease to the rails on both sides (Fig. 23).

See the table below for the lubrication frequency. Visit www.saeco.com/care for detailed video instructions.

Usage frequency	Nr of drinks brewed daily	Lubrication frequency
Low	1-5	Every 4 months
Normal	6-10	Every 2 months
Heavy	>10	Every month

Cleaning the milk carafe

Carafe quick clean

After preparing a milk-based drink, the carafe cleaning icon appears on the display.

- 1 When the carafe cleaning icon appears on the display, press the OK button if you want to perform a cleaning cycle. You have 10 seconds to activate the quick clean procedure. Press the escape button if you do not want to perform the quick clean procedure.

14 English

- 2 Remove the cup with the drink and place an empty cup under the milk dispensing spout (Fig. 24).

Note: Make sure the milk dispensing spout is pulled out.

- 3 Press the OK button to start dispensing hot water.

Thorough cleaning of the milk carafe

To clean the milk carafe thoroughly, you have to do the following regularly:

- 1 Remove the lid of the milk dispensing unit (Fig. 25).
- 2 Lift the milk dispensing spout out of the milk dispensing unit and remove the milk tube from the milk dispensing spout (Fig. 26).
- 3 Remove the milk tube from the milk dispensing spout.
- 4 Rinse the milk tube and milk dispensing spout with lukewarm water thoroughly.

Weekly cleaning of the milk carafe

The milk dispensing spout consists of 5 components. Disassemble all components once a week and clean them under the tap. You can also clean all components, except for the milk container, in the dishwasher.

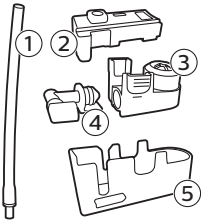

- 1 Milk tube
- 2 Rubber support
- 3 Milk frother
- 4 Milk frother connector
- 5 Housing of milk dispensing spout

Disassembling the milk dispensing spout

- 1 Press the release buttons on both sides of the top of the milk dispensing unit (1) and lift the top off the milk container (2) (Fig. 27).
- 2 Turn the milk dispensing unit upside down and hold it firmly in your hand. Pull the milk tube off the support (Fig. 28).
- 3 Press the release buttons on the milk frother and remove the milk frother from the the rubber support (Fig. 29).
- 4 Pull the milk frother connector out of the milk frother (Fig. 30).
- 5 Rinse all components under a lukewarm tap.

Reassembling the milk carafe

- 1 To reassemble the milk dispensing spout, follow steps 2 to 4 of 'Disassembling the milk dispensing spout' in reverse order.
- 2 Place the milk dispensing spout back into the top of the milk carafe.
- 3 Place the top of the milk carafe back onto the milk carafe.

Note: Before you place the milk dispensing spout back into the top of the milk carafe, move the pin inside the top to the correct position. If this pin is not in the correct position, you cannot place the milk dispensing spout back into the top of the milk carafe (Fig. 31).

Monthly cleaning of the milk carafe

Only use Philips milk circuit cleaner for this cleaning cycle.

- 1 Pour the contents of the milk circuit cleaner sachet in the milk carafe. Then fill the milk carafe with water up to the MAX indication (Fig. 32).
- 2 Insert the milk carafe into the machine and place a container under the milk dispensing spout.
- 3 Press the MENU button, select DRINKS and scroll to MILK FROTH. Press the OK button to start dispensing the cleaning solution.
- 4 Repeat step 3 until the milk carafe is empty.
- 5 When the carafe is empty, remove the container and the milk carafe from the machine.
- 6 Rinse the milk carafe thoroughly and fill it with fresh water up to the MAX level indication.
- 7 Insert the milk carafe into the machine.
- 8 Place the container under the milk dispensing spout.
- 9 Press the MENU button and select MILK FROTH in the DRINKS menu to start the carafe rinsing cycle.
- 10 Repeat step 9 until the milk carafe is empty.
- 11 Repeat steps 6-10.
- 12 When the machine stops dispensing water, the cleaning cycle is finished.
- 13 Disassemble all the components and rinse them under a lukewarm tap.

Descaling procedure

Please use Philips descaler only. Under no circumstances should you use a descaler based on sulfuric acid, hydrochloric acid, sulfamic or acetic acid (vinegar) as this may damage the water circuit in your machine and not dissolve the limescale properly. Not using the Philips descaler will void your warranty. Failure to descale the appliance will also void your warranty. You can buy Philips descaling solution in the online shop at www.saeco.com/care.

- 1 When the machine asks you to descale it (Fig. 33), press the OK button to start. To start descaling without being prompted by the machine, press the MENU button, scroll to select START CALC CLEAN and press the OK button to confirm.
 - The display reminds you that you have to insert the milk carafe. Fill the milk carafe with water up to the MIN level indication. Insert the milk carafe into the machine and open the milk dispensing spout.
 - The display reminds you that you have to open the milk dispensing spout.
 - The display reminds you that you have to remove the AquaClean filter.
- 2 Remove the drip tray and the coffee grounds container, empty them and put them back into place.
- 3 Remove the water tank and empty it.
- 4 Place a large container (1.5 l) under the coffee dispensing spout.
- 5 Pour the whole bottle of Philips descaler in the water tank and then fill it with water up to the CALC CLEAN level (Fig. 34). Then place it back into the machine and press the OK button to confirm.
- 6 The first phase of the descaling procedure starts. The descaling procedure lasts approx. 30 minutes and consists of a descaling cycle and a rinsing cycle.
- 7 Let the machine dispense the descaling solution until the display reminds you that the water tank is empty.
- 8 Empty the water tank, rinse it and then refill it with fresh water up to the CALC CLEAN level indication.
- 9 Remove and rinse the milk carafe. Fill it with fresh water up to the MIN level indication and reinsert it into the machine. Then open the milk dispensing spout.
- 10 Empty the container and place it back under the coffee dispensing spout. Press OK to confirm.

16 English

- 11 The second phase of the descaling cycle, the rinsing phase, starts and lasts 3 minutes. The display shows the rinsing icon and the duration of the phase.
- 12 Wait until the machine stops dispensing water. The descaling procedure is finished when the tick appears on the display.
- 13 Press the OK button to exit the descaling cycle. The machine starts heating up and performs the automatic rinsing cycle.
- 14 Clean the milk carafe after descaling (see 'Weekly cleaning of the milk carafe').
- 15 Clean the brew group after descaling (see 'Cleaning the brew group under the tap').
- 16 Place a new AquaClean filter in the water tank.

Tip: Using the AquaClean filter reduces the need for descaling!

What to do if the descaling procedure is interrupted

You can exit the descaling procedure by pressing the on/off button on the control panel. If the descaling procedure is interrupted before it is completely finished, do the following:

- 1 Empty and rinse the water tank thoroughly.
- 2 Fill the water tank with fresh water up to the CALC CLEAN level indication and switch the machine back on. The machine will heat up and perform an automatic rinsing cycle.
- 3 Before brewing any drinks, perform a manual rinsing cycle. To perform a manual rinsing cycle, first dispense half a water tank of hot water and then brew 2 cups of pre-ground coffee without adding ground coffee.

Note: If the descaling procedure was not completed, the machine will require another descaling procedure as soon as possible.

Warning icons and error codes

Meaning of the warning icons

Meaning of the warning icons

The warning icons are displayed in red. Below you find a list of the warning icons that may appear on the display and their meaning.



Fill the water tank with fresh water to the MAX level indication.



The milk carafe is not installed. Insert the milk carafe into the machine.



The bean hopper is empty. Put new coffee beans in the bean hopper.



The coffee grounds container is full. Make sure the machine is switched on. Then remove and empty the coffee grounds container.



The brew group is not in the machine or it is not inserted correctly. Insert the brew group.



The brew group is blocked by coffee powder. Clean the brew group.



The hot water dispensing spout is not installed. Insert the hot water dispensing spout.



Insert the drip tray and close the service door.



If the display shows an error code, check section 'Meaning of the error codes' to see what the code on the display means and what you can do. The machine cannot be used when this icon is on the display.



Insert hot water spout and press OK button to start.

Meaning of error codes

Below you find a list of the error codes showing problems that you can solve yourself. Video instructions are available on www.saeco.com/care. If another error code appears, please contact the Philips Consumer Care Center in your country. For contact details, see the warranty leaflet.

Error code	Problem	Possible solution
01	The coffee funnel is clogged.	Switch off the machine and unplug it. Remove the brew group. Then open the lid of the pre-ground coffee compartment and insert the spoon handle. Move the handle up and down until the clogged ground coffee falls down (Fig. 20). Visit www.saeco.com/care for detailed video instructions.
03	The brew group is dirty or not well-greased.	Switch off the machine with the main switch. Rinse the brew group with fresh water, let it air-dry and then lubricate it. Consult chapter 'Cleaning the brew group' or visit www.saeco.com/care for detailed video instructions. Then switch the machine on again.
04	The brew group is not positioned correctly.	Switch off the machine with the main switch. Remove the brew group and reinsert it. Make sure that the brew group is in the correct position before you insert it. Consult chapter 'Handling the brew group or visit www.saeco.com/care for detailed video instructions. Then switch the machine on again.
05	There is air in the water circuit.	Restart the machine by switching it off and on again with the main switch. If this works, dispense 2-3 cups of hot water. Descale the machine if you have not done so for a longer period of time.
	The AquaClean filter was not prepared properly before installation or it is clogged.	Remove the AquaClean filter and try again to brew a coffee. If this works, make sure that the AquaClean filter is prepared properly before you place it back (see 'Preparing the AquaClean filter for activation'). Put the AquaClean filter back into the water tank. If this still does not work, the filter is clogged and needs to be replaced.
14	The machine is overheated.	Switch the machine off and switch it back on again after 30 minutes.

Ordering accessories

To clean and descale the machine, only use the Philips maintenance products. These products can be purchased from your local retailer, from the authorized service centers or online at www.saeco.com/care.

Maintenance products and type numbers:

- Descaling solution CA6700
- AquaClean filter CA6903
- Brew group grease HD5061
- Coffee oil remover tablets CA6704
- Milk circuit cleaner CA6705
- Maintenance kit CA6707

Troubleshooting

This chapter summarizes the most common problems you could encounter with the machine. Support videos and a complete list of frequently asked questions are available on www.saeco.com/care. If you are unable to solve the problem, contact the Consumer Care Center in your country. For contact details, see the warranty leaflet.

Problem	Cause	Solution
The drip tray fills up quickly.	This is normal. The machine uses water to rinse the internal circuit and brew group. Some water flows through the internal system directly into the drip tray.	Empty the drip tray when the 'drip tray full' indicator pops up through the drip tray cover (Fig. 19). Place a cup under the dispensing spout to collect rinsing water.
The machine is in DEMO mode.	You pressed the standby button for more than 8 seconds.	Switch the machine off and then on again with the main switch on the back of the machine.
The 'coffee grounds container full' icon remains displayed.	You emptied the coffee grounds container while the machine was switched off.	Always empty the coffee grounds container while the machine is switched on. If you empty the coffee grounds container when the machine is switched off, the coffee cycle counter is not reset.
	You placed back the coffee grounds container too fast.	Do not place back the coffee grounds container until the screen prompts you to put it back.
The machine prompts to empty the coffee grounds container even though the container is not full.	The machine did not reset the counter the last time you emptied the coffee grounds container.	Always wait approximately 5 seconds when you place back the coffee grounds container. In this way the coffee grounds counter will be reset to zero.
		Always empty the coffee grounds container while the machine is switched on. If you empty the coffee grounds container when the machine is switched off, the coffee grounds container won't reset.

Problem	Cause	Solution
The coffee grounds container is too full and the message "Empty grounds container" did not display.	You removed the drip-tray without emptying the grounds container.	When you remove the drip tray, also empty the coffee grounds container even if it contains only a few coffee grounds. In this way the coffee grounds counter will be reset to zero, re-starting to correctly count the coffee grounds.
I cannot remove the brew group.	The brew group is not in the correct position.	Reset the machine in the following way: place back the drip tray and the coffee grounds container. Then close the service door and switch the machine off and back on again. Try again to remove the brew group.
	You have not removed the coffee grounds container.	Remove the coffee grounds container before you remove the brew group.
I cannot insert the brew group.	The brew group is not in the correct position.	Reset the machine in the following way: place back the drip tray and the coffee grounds container. Leave the brew group out. Close the service door and switch the machine on and off. Then put the brew group in the correct position and reinsert it into in the machine.
	The machine is still in the descaling procedure.	You cannot remove the brew group when the descaling procedure is in progress. First complete the descaling procedure and then remove the brew group.
The coffee is watery.	The grinder is set to a too coarse setting.	Set the grinder to a finer (lower) setting.
	The coffee exit duct is clogged.	Clean the coffee exit duct with the spoon handle. Then switch the machine off and on again.
	The machine is performing its self-adjustment procedure.	Brew a few cups of coffee.
	The brew group is dirty or needs to be lubricated.	Clean and lubricate the brew group.
The coffee is not hot enough.	The cups you use are cold.	Preheat the cups by rinsing them with hot water.
	The temperature is set too low. Check the menu settings.	Set the temperature to 'high' in the menu.
	You added milk.	Whether the milk you add is warm or cold, it always decreases the temperature of the coffee to some extent.

20 English

Problem	Cause	Solution
Coffee does not come out or coffee comes out slowly.	The AquaClean filter was not prepared properly for installation or it is clogged.	Remove the AquaClean filter and try to brew a coffee again. If this works, make sure the AquaClean filter is prepared properly before you place it back. Place back the prepared filter. If this still does not work, the filter is clogged and needs to be replaced.
	The grinder is set to a too fine setting.	Set the grinder to a coarser (higher) setting.
	The brew group is dirty.	Clean the brew group.
	The coffee dispensing spout is dirty.	Clean the coffee dispensing spout and its holes with a needle.
	The machine circuit is blocked by limescale.	Descale the machine.
The milk does not froth.	The milk carafe is dirty or not inserted correctly.	Clean the carafe and make sure that you position and insert it correctly.
	The milk dispensing spout has not been opened fully.	Make sure that the milk dispensing spout is in the correct position.
	The milk carafe is incompletely assembled.	Make sure that all the components (especially the milk tube) have been assembled correctly.
	The type of milk used is not suitable for frothing.	Different types of milk result in different amounts of froth and different froth qualities. We have tested the following milk types which proved to deliver a good milk froth result: semi-skimmed or full-fat cow's milk, soy milk and lactose-free milk. Other types of milk have not been tested and may result in a small amount of milk froth.
The milk is splashing.	The milk you use is not cold enough.	Make sure you use cold milk coming directly from the fridge.
The machine seems to be leaking.	The machine uses water to rinse the internal circuit and brew group. Some water flows through the internal system directly into the drip tray. This is normal.	Empty the drip tray when the 'drip tray full' indicator pops up through the drip tray cover (Fig. 19). Place a cup under the dispensing spout to collect rinsing water.
	The drip tray is too full and has overflowed which makes it look like the machine is leaking.	Empty the drip tray when the 'drip tray full' indicator pops up through the drip tray cover (Fig. 19). Place a cup under the dispensing spout to collect rinsing water.

Problem	Cause	Solution
	The machine is not placed on a horizontal surface.	Place the machine on a horizontal surface so that the 'drip tray full' indicator works properly.
I cannot activate the AquaClean filter and the machine asks for descaling.	The filter has not been replaced in time after the AquaClean filter icon flashed and the capacity dropped to 0%.	Descalcify your machine first and then install the AquaClean filter.
	You did not install the AquaClean filter during first installation, but after having brewed approx. 25 coffees (based on 100ml cups). The machine has to be completely limescale-free before you install the AquaClean filter.	First descale the machine and then install a new AquaClean filter. After descaling, the filter counter is reset to 0/8. Always confirm filter activation in the machine menu. Also do this after filter replacement.
The new water filter does not fit.	You are trying to install another filter than the AquaClean filter.	Only the AquaClean filter fits into the machine.
The machine is making a noise.	It is normal that your machine makes noise during use.	If the machine starts to make a different kind of noise, clean the brew group and lubricate it (see 'Lubricating the brew group').
	The machine makes pumping noise, while trying to draw water trying to draw water from the water tank.	The AquaClean filter is not prepared. Prepare the AquaClean filter as described in chapter 'AquaClean filter', section 'Preparing the AquaClean filter for activation'.
		The water tank is not fully inserted. Remove the water tank, remove any loose coffee beans or dirt particles from under the water tank and place it back.

Indhold

Oversigt over maskinen (fig. 1)	22
Introduktion	23
Første installation	23
AquaClean-filter	23
Brug af betjeningspanelet	24
Måling af vandets hårdhedsgrad	25
Brygning af drikke	25
Personlige indstillinger af drikke	26
Regulering af formalingsindstillinger	27
Håndtering af bryggeenheden	27
Rengøring og vedligeholdelse	28
Afkalkningsprocedure	31
Advarselsikoner og fejlkoder	32
Bestilling af tilbehør	34
Fejlfinding	34

Oversigt over maskinen (fig. 1)

1 Justerbart, aftageligt kaffeudløb	18 Skuffe til kaffegrums
2 Låg til vandtank	19 Kaffegrumsbeholder
3 Låg til beholderen til kaffebønner	20 Dæksel til drypbakke
4 Låg til beholderen til formalet kaffe	21 Varmtvandsudløb
5 Hovedkontakt	22 Åbning til varmtvandsudløb
6 Stik til strømledning	23 Vandtank
7 Låge	24 AquaClean-filter
8 Indikator for "Fyldt drypbakke"	25 Mælkebeholder
9 Drypbakke	26 Mælkeudløb
10 Udløserknap til drypbakke	27 Låg til mælkeudløb
11 Ledning	28 Mælkeudløbsrør
12 Knap til formalerindstilling	29 Teststrimmel til måling af vandets hårdhedsgrad
13 Dæksel til beholderen til kaffebønner	30 Fedt tuben med anvendelsestip og hætte
14 Beholder til kaffebønner	31 Rensebørste
15 Bryggeenheden	32 Måleske
16 Indersiden af lågen med rengøringsinstruktioner	
17 Kaffeudløbskanal	

Introduktion

Tillykke med dit køb af en fuldautomatisk Saeco-kaffemaskine! For at få fuldt udbytte af Saecos support skal du registrere dit produkt på www.saeco.com/care.

Læs den separate garantifolder grundigt, før du bruger maskinen for første gang, og gem den til senere brug.

For at du kan få det fulde udbytte af din kaffemaskine yder Saeco fuld support på tre forskellige måder:

- 1 Den særskilte lynvejledning til første installation og første brygning.
- 2 Denne brugervejledning indeholder udførlige oplysninger.
- 3 Onlinesupport og video: scan QR-koden på forsiden, eller besøg www.saeco.com/care

Bemærk: Denne maskine er blevet testet med kaffe. Selvom maskinen er blevet omhyggeligt rengjort, kan der være kafferester tilbage. Vi kan dog garantere, at maskinen er helt ny.

Første installation

Inden du begynder at bruge din kaffemaskine, skal du fylde vand på vandkredsløbet og aktivere AquaClean-filteret. I den særskilte lynvejledning er forklaret, hvordan du gør.

Hvis du vil have den bedst-smagende kaffe, skal du først brygge 5 kopper kaffe for at lade maskinen udføre sin selvjustering.

Maskinen er indstillet til at få den bedste smag ud af dine kaffebønner. Vi anbefaler dig derfor ikke at justere kværmindstillingerne, før du har brygget 100-150 kopper kaffe (ca. 1 måneds brug).

AquaClean-filter

AquaClean-filteret er designet til at reducere kalkaflejringer i din kaffemaskine og filtrere vandet, så både smag og aroma bevares i hver enkelt kop kaffe. Hvis du bruger en serie med 8 AquaClean-filtre som vist på maskinen og i denne manuel, behøver du ikke at afkalke din maskine for op til 5000 kopper. Med hvert enkelt filter kan du nyde op til 625 kopper afhængigt af de valgte kaffetyper og frekvenser for skylning og rengøring.

AquaClean-filteret gøres klar til aktivering

Inden du sætter AquaClean-filteret i vandbeholderen, skal du gøre det klar til brug:

- 1 Ryst filteret i cirka 5 sekunder (fig. 2).
- 2 Vend filteret på hovedet, læg det i en kande med koldt vand, og vent, indtil der ikke længere kommer luftbobler ud (fig. 3).
- 3 Skub filteret på filtertilslutningen så langt ned som muligt.

Aktivering af AquaClean-filteret

Alle nye AquaClean-filtre skal aktiveres inden brug. Ved at aktivere AquaClean-filteret kan maskinen overvåge AquaClean-filterets kapacitet og antallet af brugte filtre. AquaClean-filteret kan aktiveres på tre forskellige måder.

24 Dansk

1. Aktivering af AquaClean-filteret i forbindelse med den første installation

Når maskinen tændes for første gang, vejleder den dig gennem den første installation med bl.a. påfyldning af vand i vandtanken og i vandkredsløbet samt aktivering af AquaClean-filteret. Følg anvisningerne på skærmen.

2. Aktivér AquaClean-filteret, når maskinen giver besked

Bemærk: Udskift AquaClean filteret, så snart kapaciteten er faldet til 0 %, og filterikonet blinker hurtigt. Udskift AquaClean-filteret mindst hver tredje måned, også selvom maskinen endnu ikke har vist, at udskiftning kræves.

Tip: Vi anbefaler, at du køber et nyt filter, når kapaciteten er faldet til 10 %, og filterikonet begynder at blinke langsomt. Det sikrer, at du kan udskifte filteret, når kapaciteten er faldet til 0 %.

- 1 Tryk på knappen MENU/SPECIAL DRINKS (Menu/særlige drikke), rul ned til scroll to AQUACLEAN FILTER, og tryk på OK-knappen for at bekræfte.
 - På displayet bliver du spurgt, om du vil aktivere et nyt filter.
- 2 Tryk på OK-tasten for at fortsætte.
 - Displayet opdaterer automatisk antallet af brugte filtre (fig. 5).

Bemærk: Hvis du vil udskifte AquaClean-filteret, efter du har brugt otte filtre, skal du først afkalke maskinen. Følg anvisningerne på displayet.

3. Aktivering af AquaClean-filteret på andre tidspunkter

Du kan begynde at (gen)bruge AquaClean-filteret på et hvilket som helst tidspunkt ved at følge anvisningen nedenfor.

- 1 Tryk på knappen MENU/SPECIAL DRINKS (Menu/særlige drikke), vælg MENU, og tryk på OK-knappen for at bekræfte. Rul ned til AQUACLEAN FILTER. Tryk på knappen OK for at fortsætte.
 - Displayet viser det antal AquaClean-filtre, der tidligere er blevet monteret. Fra 0 til 8 filtre (fig. 5).
- 2 Vælg ON på displayet, og tryk på knappen OK for at bekræfte.
 - Displayet opdaterer automatisk antallet af brugte filtre (fig. 5).
 - Derefter vises klarskærmen med ikonet for AquaClean 100% for at angive, at filteret er blevet installeret (fig. 6).
- 3 Hæld 2 kopper (0,5 l) varmt vand i for at gennemføre aktiveringen. Derefter hældes vandet ud.

Bemærk: I visse situationer giver maskinen besked om, at den skal afkalles, inden du kan montere og aktivere et nyt AquaClean-filter. Maskinen skal nemlig være helt fri for kalk, før du begynder at bruge AquaClean-filteret. Følg anvisningerne på skærmen.

Brug af betjeningspanelet

Nedenfor finder du en oversigt og en beskrivelse af maskinens kontrolpanel. Nogle af knapperne har en dobbeltfunktion. Hvis funktionerne kan benyttes, vises navigationsikonerne på displayet. Brug knapperne ud for dette ikon for at vælge eller bekræfte den pågældende funktion.

Ved hjælp af knappen MENU/SPECIAL DRINKS (Menu/særlige drikke) vælges andre drikke og ændres indstillinger, som f.eks. vandets hårdhed og kaffens temperatur.

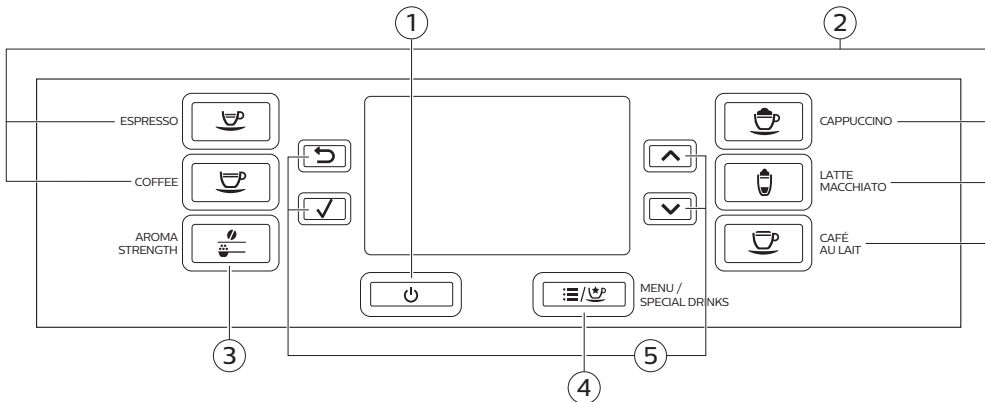

1. On/off-knap

4. Knappen MENU/SPECIAL DRINKS
(Menu/særlige drikke)

2. Knapper for One-touch-drik

5. Navigationsikoner (op, ned, tilbage, ok)

3. Knappen AROMA STRENGTH

Måling af vandets hårdhedsgrad

Du kan indstille vandets hårdhedsgrad ved hjælp af vandhårdhedsteststrimmelen. Tryk på knappen MENU, vælg menu, og rul for at vælge vandets hårdhed.

- 1 Dyp teststrimlen til måling af vandets hårdhedsgrad i vand fra vandhanen i 1 sekund. Vent i ét minut.
- 2 Kontrollér, hvor mange felter der er blevet røde.
- 3 Vælg den korrekte indstilling for vandets hårdhed, og tryk på OK for at bekræfte.

Antal røde felter: ■■■■ ■■■■ ■■■■ ■■■■

Værdi, der skal angives 1 2 3 4

Brygning af drikke

Du kan vælge en drik ved at trykke på én af one-touch drik-knapperne eller ved at vælge en anden drik i menuen.

- Hvis du vil brygge to kopper, skal du trykke på one-touch drik-knappen for den pågældende drik to gange eller vælge en kaffedrik via MENU og trykke på den to gange (fig. 7). Maskinen udfører automatisk kværneprocessen to gange efter hinanden af den valgte drik. Du kan kun brygge to kaffedrikke ad gangen.
- Skub udløbsrøret op eller ned, for at justere dens højde til størrelsen af den kop eller det glas, du bruger.

Brygning af kaffe

- 1 Fyld vand fra vandhanen i vandbeholderen, og fyld kaffebønner i beholderen til bønner.

26 Dansk

- 1 Hvis du vil brygge en kop kaffe, skal du trykke på én af one-touch drik-knapperne. Du vælger en anden type kaffe ved at trykke på knappen MENU/SPECIAL DRINKS, vælge DRINKS, rulle ned til den ønskede drik og trykke på knappen OK.
- 3 Du stopper dispensering af kaffe ved at trykke på knappen OK.

Brygning af mælkebaserede drikke

- 1 Fyld vand fra vandhanen i vandbeholderen, og fyld kaffebønner i beholderen til bønner.
- 2 Tag låget til mælkebeholderen af, og fyld mælkebeholderen med mælk (fig. 9).

Brug altid mælk direkte fra køleskabet, da det giver de bedste resultater.

- 3 Sæt låget på mælkebeholderen igen.
- 4 Hvis varmtvandsudløbet sidder på, skal det tages af maskinen.
- 5 Hold mælkekanden en smule på skrå, og sæt den i maskinen.
- 6 Åbn mælkeudløbsrøret, og sæt en kop på drypbakken.
- 7 Hvis du vil brygge en mælkebaseret drik, skal du trykke på en af one-touch drik-knapperne. Du vælger en anden type mælkebaseret drik ved at trykke på knappen MENU/SPECIAL DRINKS, vælge DRINKS, rulle ned til den ønskede drik og trykke på knappen OK.

Maskinen husker dig på at sætte mælkekanden ind og åbne mælkeskumsrøret.

- 8 Umiddelbart efter dispensering af den mælkebaserede drik, bliver du på displayet spurgt, om du vil udføre hurtigrensning af mælkekanden. Du har 10 sekunder til at aktivere hurtigrensning. Tryk på knappen OK for at fortsætte.

Kaffebrygning med formalet kaffe

- 1 Åbn låget, og hæld kun én måleske formalet kaffe i beholderen til formalet kaffe. Luk derefter låget (fig. 10).
- 2 Tryk på AROMA STRENGTH-knappen (AROMASTYRKE), og vælg bryggefunktionen med formalet kaffe.
- 3 Tryk på knappen OK for at fortsætte.
- 4 Vælg den ønskede drik.

Bemærk: Du kan kun brygge én kop kaffe ad gangen med formalet kaffe.

Tapning af varmt vand

- 1 Hvis varmtvandsudløbet ikke er sat på, skal det sættes på maskinen (fig. 8).
- 2 Tryk på knappen MENU/SPECIAL DRINKS (Menu/særlige drikke). Vælg DRINKS, bekræft, og rul ned for at vælge HOT WATER.
- 3 Tryk på knappen OK for at fortsætte. Displayet husker dig på at installere varmtvandsudløbet. Tryk på OK-knappen for at bekræfte.
- 4 Tryk på knappen OK for at stoppe dispenseringen af varmt vand.

Personlige indstillinger af drikke

Regulering af kaffe- og mælkemængde

Du kan justere bryggemængden efter din egen smag og efter koppernes størrelse.

- 1 For at justere størrelsen af espressoen skal du trykke på ESPRESSO-knappen og holde den nede, indtil MEMO-ikonet (fig. 11) vises på displayet.

- Maskinen skifter til programmeringsfasen og begynder at brygge den valgte drik.
- 2 Tryk på OK, når koppen indeholder den ønskede mængde espresso.
- Fluebenet på displayet angiver, at knappen er blevet programmeret: Hver gang der trykkes på den, brygger maskinen den indstillede mængde espresso.

Bemærk: Følg samme procedure for at indstille mængden af kaffe, café au lait, cappuccino og latte macchiato: Tryk på knappen for den enkelte drik, og hold den nede, og tryk på knappen OK, når koppen indeholder den ønskede mængde kaffe eller mælk. Kontrollér, at mælkekanden er på plads, og at mælkeudløbet er åbent.

Regulering af kaffens styrke

- Hvis du vil ændre kaffens styrke, skal du trykke på knappen AROMA STRENGTH.
- Hver gang du trykker på knappen AROMA STRENGTH, vælger maskinen en højere indstilling for aromastyrke. Der er fem styrker: 1 er meget mild, og 5 er meget stærk. Efter brug af indstilling 5, vælges indstilling 1 igen (fig. 12).
- Displayet viser den valgte styrke. Efter justering af kaffestyrken viser displayet hovedmenuen igen og gemmer den valgte aromastyrke, når du brygger en kop kaffe.

Regulering af formalingsindstillinger

Du kan justere formalingsindstillingerne ved hjælp af knappen til formalingsindstillinger inde i kaffebønnebeholderen. Du kan vælge mellem 10 forskellige formalingsindstillinger. Jo lavere du sætter indstillingen, desto stærkere er kaffen.

Bemærk: Du kan kun justere formalingsindstilling, når maskinen maler kaffebønner. Det er først efter to eller tre drikke, du vil kunne smage den fulde forskel.

Forsigtig: Drej ikke knappen til formalingsindstillinger mere end ét hak ad gangen for at undgå beskadigelse af kværnen.

- 1 Sæt en kop under kaffeudløbsrøret.
- 2 Åbn låget til beholderen til kaffebønner.
- 3 Tryk på knappen ESPRESSO.
- 4 Når kværnen begynder at male kaffen, skal du trykke knappen til formalingsindstillinger ned og dreje den til venstre eller højre.

Håndtering af bryggeenheden

Gå til www.saeco.com/care, hvor der er detaljerede videoanvisninger om, hvordan du fjerner, indsætter og rengør bryggeenheden.

Sådan tages bryggeenheden ud af maskinen

- 1 Sluk maskinen ved først at trykke på knappen on/off (tænd/sluk) på kontrolpanelet og derefter trykke kontakten bag på maskinen over på "O".
- 2 Tag drypbakken med kaffegrumsbeholderen af.
- 3 Åbn lågen.
- 4 Tryk på knappen PUSH (skub ud) (1), og træk i bryggeenhedens håndtag for at tage den ud af maskinen (2) (fig. 14).
- 5 Tag skuffen til kaffegrums (fig. 15) ud.

Sådan sættes bryggeenheden i igen

Før du sætter bryggeenheden tilbage i maskinen, skal du kontrollere, at den er placeret korrekt.

- 1 Kontrollér, at pilen på den gule cylinder på siden af bryggeenheden flugter med den sorte pil og N (fig. 16).
 - Hvis de ikke flugter, skal du skubbe stangen ned, indtil den er helt nede ved bryggeenhedens (fig. 17) bund.
- 2 Sørg for, at den gule låsekrog på den anden side af bryggeenheden sidder korrekt.
 - Placer krogen korrekt ved at skubbe den opad, indtil den er i øverste position.
- 3 Sæt skuffen til kaffegrums på plads igen.
- 4 Skub bryggeenheden tilbage på plads i maskinen langs styrerillerne på siderne, indtil den låses på plads med et klik. Tryk ikke på knappen PUSH (Skub ud).
- 5 Luk lågen, og sæt drypbakken og kaffegrumsbeholderen tilbage på plads.

Rengøring og vedligeholdelse

Regelmæssig rengøring og vedligeholdelse holder din maskine i topform og sikrer en velsmagende kaffe i lang tid, en stabil kaffegennemstrømning og en perfekt mælkeopskumning.

I tabellen kan du se, hvornår og hvordan du skal rengøre alle maskinens aftagelige dele. Du kan finde flere oplysninger og videoanvisninger på www.saeco.com/care.

Rengørings-skema

Rengørings-skema

Beskrivelse af delene	Hvor ofte skal de rengøres?	Hvordan skal de rengøres?
Bryggeenheden	Hver uge	Fjern bryggeenheden, og rengør den under vandhanen.
	Afhængig af brugsform	Smør bryggeenheden.
	Hver måned	Rengør bryggeelementet med kaffeoliefjernertabletterne.
Mælkekande	Efter hver brug	Udfør lynrengøring af kande med QUICK CARAFE CLEAN som vist på maskinen, når du har tilberedt en mælkebaseret drik.
	Dagligt	Rengør mælkekanden omhyggeligt. Du kan også være funktionen QUICK CLEAN i menuen, hvis lynrengøring ikke allerede er udført efter tilberedning af en mælkebaseret drik.
	Hver uge	Skil mælkekanden ad, og rengør alle dele under vandhanen.
	Hver måned	Brug Saeco-rengøringsmiddel CA6705 til denne rengøringscyklus.

Beskrivelse af delene	Hvor ofte skal de rengøres?	Hvordan skal de rengøres?
Drypbakke	Så snart indikatoren for fuld drypbakke stikker op fra drypbakken.	Tøm drypbakken, og rengør den under vandhanen.
Kaffegrumsbeholder	Hver uge	Tøm kaffegrumsbeholderen, og rengør den under vandhanen. Kontrollér, at maskinen er tændt, når du tømmer og rengør kaffegrumsbeholderen.
Vandtank	Hver uge	Gør den ren under vandhanen.
Beholder til formalet kaffe/kaffeudløbskanal	Hver uge	Rengør den øverste del med håndtaget af en ske som vist nedenfor.

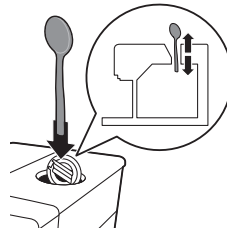

Rengøring af bryggeenheden

Regelmæssig rengøring af bryggeenheden forhindrer kaffegrums i at tilstoppe de indvendige kredsløb. Besøg www.saeco.com/care, hvor der er instruktive videoer om, hvordan du fjerner, indsætter og rengør bryggeenheden.

Rengøring af bryggeenheden under vandhanen

- 1 Tag bryggeenheden og skuffen til kaffegrums ud.
- 2 Skyl bryggeenheden og skuffen til kaffegrums omhyggeligt under vandhanen. Rengør omhyggeligt det øverste filter (fig. 21) i bryggeenheden.
- 3 Lad bryggeenheden lufttørre, før du sætter den i igen. Undlad at tørre bryggeenheden med en klud for at forhindre, at der samler sig fibre i bryggeenheden.

Rengøring af bryggelementet med kaffeoliefjernertabletterne

Brug kun kaffeoliefjernertabletter fra Philips. Følg anvisningerne i brugervejledningen til kaffeoliefjernertabletterne. Du kan finde detaljerede videoinstruktioner på www.saeco.com/care.

Smøring af bryggeenheden

Smør bryggeenheden regelmæssigt for at sikre, at de bevægelige dele fortsat kan bevæge sig let.

- 1 Påfør et tyndt lag smøremiddel omkring akslen i bunden af bryggeenheden (fig. 22).
- 2 Påfør et tyndt lag smøremiddel på rillerne på begge sider (fig. 23).

Tabellen nedenfor angiver, hvor ofte maskinen skal smøres. Du kan finde detaljerede videoinstruktioner på www.saeco.com/care.

Hvor ofte den bruges	Antal kaffe, der brygges pr. dag	Smøringshyppighed
Lav	1-5	Hver 4. måned

Hvor ofte den bruges	Antal kaffe, der brygges pr. dag	Smøringshyppighed
Normal	6-10	Hver 2. måned
Intensiv	> 10	Hver måned

Rengøring af mælkekanden

Hurtig rengøring af kanden

Når du har tilberedt en mælkebaseret drik, vises ikonet for rengøring af kanden på displayet.

- 1 Når ikonet for rengøring af mælkekanden vises på displayet, skal du trykke på knappen OK, hvis du vil udføre en rengøringscyklus. Du har 10 sekunder til at aktivere hurtigrensning. Tryk på ESC-knappen, hvis du ikke vil udføre hurtigrensning.
- 2 Fjern koppen med drikken, og sæt en tom kop under mælkeudløbsrøret (fig. 24).

Bemærk: Kontrollér, at mælkeudløbsrøret er trukket ud.

- 3 Tryk på OK-knappen for at begynde at dispensere varmt vand.

Omhyggelig rengøring af mælkekanden

For at rengøre mælkekanden grundigt skal du gøre følgende regelmæssigt:

- 1 Tag låget af mælkeudløbet (fig. 25).
- 2 Løft mælkeudløbsrøret ud af mælkeudløbet, og tag mælkerøret af mælkeudløbsrøret (fig. 26).
- 3 Fjern mælkeslangen fra mælkeudløbet.
- 4 Mælkerøret og mælkeudløbsrøret rengøres omhyggeligt med lunkent vand.

Ugentlig rengøring af mælkekanden

Mælkeudløbsrøret består af 5 komponenter. Skil alle komponenterne ad én gang om ugen, og rengør dem under vandhanen. Du kan også vaske alle komponenter i opvaskemaskinen – undtagen mælkebeholderen.

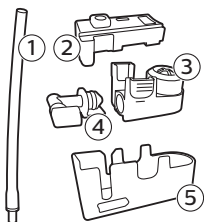

- 1 Mælkerør
- 2 Gummiholder
- 3 Mælkeskummer
- 4 Mælkeskummerforbindelse
- 5 Kabinet til mælkeudløbsrøret

Adskillelse af mælkeudløbsrøret

- 1 Tryk på udløserknapperne på begge sider af mælkeudløbsrørets top (1), og løft toppen af mælkebeholderen (2) (fig. 27).
- 2 Vend mælkeudløbet omvendt, og hold det fast med hånden. Træk mælkeslangen af holderen (fig. 28).
- 3 Tryk på udløserknapperne på mælkeskummen, og fjern mælkeskummen fra gummiholderen (fig. 29).

- 4 Træk mælkeskummerforbindelsen ud af mælkeskummeren (fig. 30).
- 5 Skyl alle komponenter med lunkent postvand fra hanen.

Samling af mælkekanden

- 1 Mælkeudløbsrøret samles igen ved at følge trin 2 til 4 i afsnittet "Adskillelse mælkeudløbsrøret" i omvendt rækkefølge.
- 2 Placer mælkeudløbsrøret i toppen af mælkekanden igen.
- 3 Placer toppen af mælkekanden på mælkekanden igen.

Bemærk: Før du placerer mælkeudløbsrøret i mælkekandens top igen, skal du flytte studsens indvendigt i toppen til den korrekte placering. Hvis studsens ikke er placeret korrekt, kan du ikke sætte mælkeudløbsrøret tilbage i toppen af mælkekanden (fig. 31).

Månedlig rengøring af mælkekanden

Brug kun Philips rengøringsmiddel til mælkekredsløbet for denne rengøringscyklus.

- 1 Hæld indholdet af brevet med rengøringsmiddel til mælkekredsløbet i mælkekanden. Fyld derefter mælkekanden med vand op til markeringen (fig. 32) MAX.
- 2 Sæt mælkekanden i maskinen, og sæt en beholder under mælkeudløbsrøret.
- 3 Tryk på knappen MENU, vælg DRINKS, og rul til MILK FROTH (mælkeskum). Tryk på OK-knappen for at dosere rengøringsopløsning.
- 4 Gentag trin 3, indtil mælkekanden er tom.
- 5 Når kanden er tom, tages beholderen og mælkekanden ud af maskinen.
- 6 Skyl mælkekanden grundigt, og fyld den med friskt vand op til MAX-markeringen.
- 7 Sæt mælkekanden i maskinen.
- 8 Sæt beholderen under mælkeudløbsrøret.
- 9 Tryk på knappen MENU, og vælg MILK FROTH i menuen DRINKS for at starte skylleprocessen for mælkekanden.
- 10 Gentag trin 9, indtil mælkekanden er tom.
- 11 Gentag trin 6-10.
- 12 Når maskinen stopper med at udlede vand, er rengøringsprocessen færdig.
- 13 Skil alle komponenterne ad, og skyl dem under lunkent vand.

Afkalkningsprocedure

Brug kun Philips-afkalker. Brug aldrig et afkalkningsmiddel, der er baseret på svovlsyre, saltsyre, sulfaminsyre eller eddikesyre (f.eks. eddike), da dette kan beskadige maskinens vandkredsløb og ikke opløser kalken ordentligt. Hvis du ikke bruger Philips-afkalkningsmiddel, bortfalder garantien. Garantien bortfalder også, hvis apparatet ikke afkalkes. Du kan købe Philips-afkalkningsopløsning i onlinebutikken på www.saeco.com/care.

- 1 Når maskinen beder om at blive afkalket (fig. 33), skal du trykke på knappen OK for at starte afkalkning. Du kan starte afkalkning uden først at være blevet adviseret af maskinen ved at trykke på knappen MENU, rulle ned for at vælge START CALC CLEAN og trykke på knappen OK for at bekræfte.
 - Meddelelsen på displayet fortæller, at du skal sætte mælkekanden ind. Fyld mælkekanden med vand op til markeringen MIN. Sæt mælkekanden i maskinen, og åbn mælkeudløbsrøret.
 - Meddelelsen på displayet fortæller, at du skal åbne mælkeudløbsrøret.
 - Meddelelsen på displayet fortæller, at du skal tage AquaClean-filteret ud.
- 2 Tag drypbakken og beholderen til kaffegrums ud. Tøm dem, inden de sættes på plads igen.
- 3 Fjern vandtanken og tøm den.

32 Dansk

- 4 Sæt en stor beholder (1,5 l) under kaffeudløbsrøret.
- 5 Hæld hele flasken med Philips-afkalkningsmiddel i vandbeholderen. Påfyld derefter vand op til CALC CLEAN-niveauet (fig. 34). Sæt den derefter på plads i maskinen igen, og tryk på OK for at bekræfte.
- 6 Den første fase af afkalkningsproceduren begynder. Afkalkningsproceduren varer ca. 30 minutter og består af en afkalkningscyklus og en gennemskylningscyklus.
- 7 Lad maskinen levere afkalkningsopløsningen, indtil du kan se på displayet, at vandtanken er tom.
- 8 Tøm vandtanken, skyl den, og fyld den derefter med friskt vand op til markeringen CALC CLEAN.
- 9 Fjern mælkekanden, og skyl den. Fyld den op med rent vand op til MIN-markeringen, og sæt den på plads i maskinen. Åbn derefter mælkeudløbsrøret.
- 10 Tøm beholderen, og sæt den under kaffeudløbsrøret igen. Tryk på OK for at bekræfte.
- 11 Den anden fase af afkalkningen, skyllefasen, begynder. Den varer tre minutter. Displayet viser skylleikonet og fasens varighed.
- 12 Vent, til der ikke længere kommer vand ud af maskinen. Afkalkningsproceduren er færdig, når fluebenet vises på displayet.
- 13 Tryk OK for at afslutte afkalkningscyklussen. Maskinen begynder at varme op og foretager den automatiske gennemskylningscyklus.
- 14 Rengør mælkekanden efter afkalkning (se 'Ugentlig rengøring af mælkekanden').
- 15 Rengør bryggeenheden efter afkalkning (se 'Rengøring af bryggeenheden under vandhanen').
- 16 Sæt et nyt AquaClean-filter i vandtanken.

Tip: Når AquaClean-filteret bruges, reduceres behovet for afkalkning!

Hvad gør man, hvis afkalkningsproceduren afbrydes

Du kan afslutte afkalkningsprocessen ved at trykke på ON/OFF-knappen på kontrolpanelet. Gør følgende, hvis afkalkningsproceduren afbrydes, inden den er helt afsluttet:

- 1 Tøm vandtanken, og skyl den omhyggeligt.
- 2 Fyld vandtanken op med rent vand til niveaumarkeringen CALC CLEAN, og tænd maskinen igen. Maskinen varmer op og udfører en automatisk gennemskylningsproces.
- 3 Før du brygger kaffe, skal du udføre et manuelt gennemskylningsprogram. For at udøre en manuel gennemskylningscyklus skal du først dispensere en halv vandtank med varmt vand, og bryg derefter 2 kopper formalet kaffe uden at tilsætte kaffe.

Bemærk: Hvis afkalkningsprocessen ikke er blevet gennemført, skal maskinen igennem endnu en afkalkningsproces så snart som muligt.

Advarselsikoner og fejlkoder

Advarselsikonernes betydning

Advarselsikonernes betydning

Advarselsikonerne vises med rødt. Nedenfor finder du en liste med de advarselsikoner, der kan forekomme på displayet, og hvad de betyder.



Fyld vandtanken med rent vand til niveaumarkeringen MAX.



Mælkekanden er ikke monteret. Sæt mælkekanden i maskinen.



Beholderen til kaffebønner er tom. Hæld nye kaffebønner i bønnebeholderen.



Kaffegrumsbeholderen er fuld. Sørg for, at maskinen er tændt. Tag derefter kaffegrumsbeholderen ud af maskinen, og tøm den.



Bryggeenheden er ikke i maskinen eller er ikke isat korrekt. Sæt bryggeenheden på plads.



Bryggeenheden er tilstoppet af kaffe. Rengør bryggeenheden.



Varmtvandsrøret er ikke monteret. Sæt varmtvandsrøret i.



Indsæt drypbakken, og luk lågen.



Hvis der vises en fejlkode på displayet, kan du læse afsnittet "Fejlkodernes betydning" og finde ud af, hvad koden på displayet betyder, og hvad du skal gøre. Maskinen kan ikke bruges, når dette ikon vises på displayet.



Indsæt varmtvandsudløbet, og tryk på OK-knappen for at begynde.

Betydning af fejlkoder

Nedenfor finder du en liste med fejlkoder, som angiver problemer, du kan løse selv. Du kan finde videoinstruktioner på www.saeco.com/care. Kontakt dit lokale Philips-kundecenter, hvis en anden fejlkode vises. Se kontaktoplysninger i garantibrochuren.

Fejlkode	Problem	Mulig løsning
01	Kaffefragten er tilstoppet.	Sluk for maskinen, og tag stikket ud af stikkontakten. Fjern bryggeenheden. Åbn derefter låget til beholderen til formalet kaffe, og stik enden af skeen ned i kaffen. Bevæg skeen op og ned, indtil den tilstoppede formalede kaffe falder ned (fig. 20). Besøg www.saeco.com/care , hvor du finder detaljerede videoanvisninger.
03	Bryggeenheden er beskidt eller ikke smurt ordentligt.	Sluk maskinen på kontakten bagpå. Skyl bryggeenheden med rent vand, lad den lufttørre, og smør den. Se kapitlet "Rengøring af bryggeenheden", eller besøg www.saeco.com/care , hvor du finder detaljerede videoanvisninger. Tænd derefter for maskinen igen.
04	Bryggeenheden er ikke sat rigtigt i maskinen.	Sluk maskinen på kontakten bagpå. Fjern bryggeenheden, og sæt den i igen. Sørg for, at bryggeenheden vender korrekt, inden du sætter den i. Se kapitlet "Håndtering af bryggeenheden", eller besøg www.saeco.com/care , hvor du finder detaljerede videoanvisninger. Tænd derefter for maskinen igen.

Fejlkode	Problem	Mulig løsning
05	Der er luft i vandkredsløbet.	Genstart maskinen ved at slukke for den og tænde den igen på kontakten bagpå. Hvis det løser problemet, skal du lave 2-3 kopper varmt vand på maskinen. Afkalk maskinen, hvis den ikke er blevet afkalket i en længere periode.
	AquaClean-filteret blev ikke korrekt klargjort før installationen, eller filteret er tilstoppet.	Fjern AquaClean-filteret, og prøv at brygge en kop kaffe igen. Hvis det løser problemet, skal du kontrollere, at AquaClean-filteret er klargjort korrekt, før du sætter det tilbage (se 'AquaClean-filteret gøres klar til aktivering'). Sæt AquaClean-filteret tilbage i vandtanken. Hvis det ikke løser problemet, er filteret tilstoppet og skal udskiftes.
14	Maskinen er overophedet.	Sluk maskinen, og tænd den igen efter 30 minutter.

Bestilling af tilbehør

Brug udelukkende vedligeholdelsesprodukter fra Philips til rengøring og afkalkning af maskinen. Disse produkter kan købes hos din lokale forhandler eller hos de godkendte forhandlere eller online på www.saeco.com/care.

Vedligeholdelsesprodukter og typenumre:

- Afkalkningsopløsning CA6700
- AquaClean-filter CA6903
- Smørefedt HD5061 til bryggeenheden
- Kaffeoliefjernertabletter CA6704
- Rengøringsmiddel til mælkekredsløb CA6705
- Vedligeholdelsessæt CA6707

Fejlfinding

Dette afsnit opsummerer de mest almindelige problemer, der kan forekomme ved brug af maskinen. Supportvideoer og en komplet liste med ofte stillede spørgsmål findes på www.saeco.com/care. Hvis du ikke kan løse problemet, kan du kontakte dit lokale Philips Kundecenter. Se garantibrochuren for at få kontaktoplysninger.

Problem	Årsag	Løsning
Drypbakken fyldes hurtigt.	Dette er normalt. Maskinen bruger vand til at skylle det indvendige kredsløb og bryggeenheden med. Noget af vandet løber igennem det indvendige system og direkte ned i drypbakken.	Tøm drypbakken, når indikatoren for "drypbakken er fyldt" lyser op gennem dækslet til drypbakken (fig. 19). Sæt en kop under udløbet for at opsamle skyllevand.
Maskinen er i DEMO-tilstand.	Du har trykket på standby-knappen i mere end 8 sekunder.	Sluk for maskinen, og tænd den igen ved hjælp af kontakten på bagsiden af maskinen.

Problem	Årsag	Løsning
Ikonet, der viser, at kaffegrumsbeholderen er fuld, vises konstant.	Du har tømt kaffegrumsbeholderen, mens maskinen har været slukket.	Tøm altid kaffegrumsbeholderen, mens maskinen er tændt. Hvis du tømmer kaffegrumsbeholderen, mens maskinen er slukket, nulstilles kaffecyklostælleren ikke.
	Du har sat kaffegrumsbeholderen på plads for hurtigt.	Sæt ikke kaffegrumsbeholderen på plads igen, før meddelelsen på skærmen beder dig om det.
Maskinen beder om, at kaffegrumsbeholderen tømmes, selvom beholderen ikke er fuld.	Maskinen startede ikke optællingen af kaffegrums forfra, sidst du tømte kaffegrumsbeholderen.	Vent altid ca. 5 minutter, før du sætter kaffegrumsbeholderen på plads igen. Da starter optællingen af kaffegrums forfra fra nul.
		Tøm altid kaffegrumsbeholderen, mens maskinen er tændt. Hvis du tømmer kaffegrumsbeholderen, mens maskinen er slukket, nulstilles kaffegrumsbeholderen ikke.
Kaffegrumsbeholderen er overfyldt, men beskeden "Empty grounds container" (Tøm kaffegrumsbeholderen) er ikke blevet vist.	Du har haft fjernet drypbakken uden at tømme kaffegrumsbeholderen.	Når du fjerner drypbakken, skal du også tømme kaffegrumsbeholderen, selv hvis der er meget lidt kaffegrums i den. Da starter optællingen af kaffegrums forfra fra nul og starter forfra med at tælle kaffegrums korrekt.
Jeg kan ikke tage bryggeenheden ud.	Bryggeenheden er ikke korrekt placeret.	Nulstil maskinen på følgende måde: Sæt drypbakken og kaffegrumsbeholderen på plads i maskinen igen. Luk derefter lågen, sluk for maskinen, og tænd den igen. Prøv at tage bryggeenheden ud igen.
	Du har ikke taget kaffegrumsbeholderen ud.	Tag kaffegrumsbeholderen ud af maskinen, inden du tager bryggeenheden ud.
Jeg kan ikke sætte bryggeenheden i.	Bryggeenheden er ikke korrekt placeret.	Nulstil maskinen på følgende måde: Sæt drypbakken og kaffegrumsbeholderen på plads i maskinen igen. Lad være med at sætte bryggeenheden i maskinen. Luk lågen, tænd for maskinen, og sluk for den igen. Placer derefter bryggeenheden i den korrekte position, og sæt den i maskinen igen.
	Maskinen afkalkes stadig.	Du kan ikke tage bryggeenheden ud, mens maskinen afkalkes. Færdiggør afkalkningen, og tag derefter bryggeenheden ud.
Kaffen er tynd.	Kværnen er sat på en for grov indstilling.	Sæt kværnen på en finere (lavere) indstilling.

Problem	Årsag	Løsning
	Hullet til kaffe er tilstoppet.	Rens hullet til kaffe med enden af skeen. Sluk derefter for maskinen, og tænd den igen.
	Maskinen justerer sig selv.	Bryg et par kopper kaffe.
	Bryggeenheden er beskidt eller skal smøres.	Rengør, og smør bryggeenheden.
Kaffen er ikke tilstrækkelig varm.	De kopper, du bruger, er kolde.	Forvarm kopperne ved at skylle dem med varmt vand.
	Den indstillede temperatur er for lav. Kontrollér menuindstillingerne.	Indstil temperaturen til høj i menuen.
	Du har tilsat mælk.	Uanset om den mælk, du tilsætter, er varm eller kold, vil den altid sænke kaffens temperatur i nogen grad.
Der kommer ikke kaffe ud, eller kaffen kommer meget langsomt ud.	AquaClean-filteret blev ikke korrekt klargjort til installation, eller filteret er tilstoppet.	Fjern AquaClean-filteret, og prøv at brygge en kop kaffe igen. Hvis det løser problemet, skal du kontrollere, at AquaClean-filteret er klargjort korrekt, før du sætter det tilbage. Sæt det klargjorte filter tilbage igen. Hvis det ikke løser problemet, er filteret tilstoppet og skal udskiftes.
	Kværnen er sat på en for fin indstilling.	Sæt kværnen på en grovere (højere) indstilling.
	Bryggeenheden er snavset.	Rengør bryggeenheden.
	Kaffeudløbet er snavset.	Rengør kaffeudløbet og hullerne i det med en nål.
	Maskinens kredsløb er tilstoppet af kalk.	Afkalk kaffemaskinen.
Mælken er ikke skummet.	Mælkekanden er snavset eller ikke sat rigtigt i.	Rengør kanden, og sørg for, at den placeres og indsættes rigtigt.
	Mælkeudløbsrøret er ikke helt åbent.	Kontrollér, at mælkeudløbsrøret er sat i den korrekte position.
	Mælkekanden er ikke samlet rigtigt.	Kontrollér, at alle komponenter (især mælkerøret) er samlet korrekt.

Problem	Årsag	Løsning
	Du har brugt en type mælk, der ikke egner sig til at lave skum.	Forskellige mælketyper giver forskellige mængder skum og forskellige skumkvaliteter. Vi har testet følgende mælketyper, som giver mælkeskum med et godt resultat: Letmælk eller sødmælk fra køer, sojamælk og laktosefri mælk. Andre mælketyper er ikke blevet testet og giver muligvis kun en lille mængde mælkeskum.
Mælken sprøjter.	Mælken er ikke kold nok.	Brug altid kold mælk direkte fra køleskabet.
Maskinen ser ud til at være utæt.	Maskinen bruger vand til at skylle det indvendige kredsløb og bryggeenheden med. Noget af vandet løber igennem det indvendige system og direkte ned i drypbakken. Dette er normalt.	Tøm drypbakken, når indikatoren for "drypbakken er fyldt" lyser op gennem dækslet til drypbakken (fig. 19). Sæt en kop under udløbet for at opsamle skyllevand.
	Drypbakken er overfyldt og er løbet over, hvilket får det til at se ud som om, maskinen er utæt.	Tøm drypbakken, når indikatoren for "drypbakken er fyldt" lyser op gennem dækslet til drypbakken (fig. 19). Sæt en kop under udløbet for at opsamle skyllevand.
	Maskinen står ikke på en vandret overflade.	Placer maskinen på en vandret overflade, så indikatoren for "drypbakken er fyldt" virker korrekt.
Jeg kan ikke aktivere AquaClean-fileret, og maskinen beder om at blive afkalket.	Filteret er ikke blevet udskiftet i tide, efter ikonet for AquaClean-fileret blinkede, og kapaciteten faldt til 0 %.	Afkalk først maskinen, og monter derefter AquaClean-fileret.
	Du har ikke monteret AquaClean-fileret i forbindelse med den første installation, men efter brygning af ca. 25 kopper kaffe (baseret på 100 ml kopper). Maskinen skal være helt fri for kalk, før AquaClean-fileret monteres.	Afkalk maskinen først, og monter derefter et nyt AquaClean-fileret. Efter afkalkning nulstilles filtertælleren til 0/8. Bekræft altid aktivering af fileret i maskinens menu. Også altid efter udskiftning af fileret.
Det nye vandfilter passer ikke.	Du prøver at montere et andet filter end AquaClean-fileret.	Det er kun AquaClean-fileret, der passer i maskinen.
Maskinen støjer.	Det er normalt, at der kommer lyde fra maskinen under brug.	Hvis maskinen begynder at lyde anderledes, skal bryggeenheden rengøres og smøres (se 'Smøring af bryggeenheden').

Problem	Årsag	Løsning
	Maskinen afgiver en pumpelyd, når den forsøger at pumpe vand fra vandtanken.	AquaClean-filteret er ikke klargjort. Klargør AquaClean-filteret som beskrevet i "AquaClean-filter", afsnittet "Klargøring af AquaClean-filteret til aktivering".
		Vandbeholderen er ikke sat helt i. Fjern vandbeholderen, fjern eventuelle løse kaffebønner eller snavs under vandbeholderen, og sæt den på plads igen.

Inhalt

Übersicht über die Maschine (Abb. 1)	39
Einführung	40
Inbetriebnahme	40
AquaClean-Filter	40
Das Bedienfeld verwenden	41
Messung der Wasserhärte	42
Brühen von Getränken	42
Getränke personalisieren	44
Einstellung des Mahlgrads	44
Handhabung der Brühgruppe	44
Reinigung und Wartung	45
Entkalkungsvorgang	49
Warnsymbole und Fehlercodes	50
Bestellen von Zubehör	52
Fehlerbehebung	52

Übersicht über die Maschine (Abb. 1)

1	Einstellbarer, abnehmbarer Kaffeeauslaufrichter	18	Kaffeeresteschublade
2	Deckel des Wasserbehälters	19	Kaffeesatzbehälter
3	Deckel des Bohnenbehälters	20	Abdeckung für Abtropfschale
4	Deckel des Behälters für vorgemahlene Kaffee	21	Heißwasserauslaufrichter
5	Hauptschalter	22	Öffnung für den Heißwasserauslaufrichter
6	Buchse für Kabel	23	Wasserbehälter
7	Serviceklappe	24	AquaClean-Filter
8	Anzeiger "Abtropfschale voll"	25	Milchbehälter
9	Abtropfschale	26	Milchauslaufbehälter
10	Entriegelungstaste für Abtropfschale	27	Deckel des Milchauslaufbehälters
11	Netzkabel	28	Milchauslauf
12	Drehknopf für Mahlgrad	29	Teststreifen zum Bestimmen der Wasserhärte
13	Abdeckung des Bohnenbehälters	30	Schmierfetttube mit Applikationsspitze und Deckel
14	Kaffeebohnenbehälter	31	Reinigungsbürste
15	Brühgruppe	32	Messlöffel
16	Innenseite der Serviceklappe mit Reinigungsanleitungen		
17	Kaffeeauswurfschacht		

Einführung

Herzlichen Glückwunsch zum Kauf eines Saeco Kaffeevollautomaten! Um die Kundenunterstützung von Saeco optimal zu nutzen, registrieren Sie Ihr Produkt unter www.saeco.com/care.

Lesen Sie die separate Sicherheitsbroschüre vor dem ersten Gebrauch des Gerät aufmerksam durch, und bewahren Sie sie für eine spätere Verwendung auf.

Um Ihnen zu helfen, die Kaffeemaschine optimal zu nutzen, bietet Saeco einen 3-fachen Support an:

- 1 Die separate Schnellstart-Anleitung für die Inbetriebnahme und den ersten Gebrauch.
- 2 Diese Bedienungsanleitung für weitere Informationen.
- 3 Online-Support und Videos: Scannen Sie den QR-Code auf der Titelseite oder besuchen Sie www.saeco.com/care

Hinweis: Die Maschine wurde mit Kaffee getestet. Zwar wurde die Maschine anschließend sorgfältig gereinigt, aber es ist möglich, dass noch ein Rest Kaffee in der Maschine ist. Wir garantieren aber, dass Ihre Maschine absolut neu ist.

Inbetriebnahme

Um Ihre Kaffeemaschine für den Einsatz vorzubereiten, führen Sie ein paar einfache Schritte aus, wie das Auffüllen des Wasserkreislaufs und die Aktivierung des AquaClean-Filters. Diese Schritte können Sie einer separaten Schnellstart-Anleitung entnehmen.

Für den besten Kaffeegeschmack sollten Sie zu Beginn 5 Tassen Kaffee zubereiten, damit das Gerät die automatische Einstellung abschließen kann.

Das Gerät wurde so eingestellt, dass der bestmögliche Geschmack aus Ihren Kaffeebohnen geholt wird. Daher empfehlen wir Ihnen, die Mahlwerkseinstellungen erst nach 100–150 zubereiteten Tassen Kaffee zu verändern (ca. 1 Monat Nutzung).

AquaClean-Filter

Der AquaClean-Filter reduziert Kalkablagerungen in Ihrer Kaffeemaschine und bereitet gefiltertes Wasser, damit Aroma und Geschmack jeder Tasse Kaffee optimal sind. Wenn Sie einen Satz aus acht AquaClean-Filtern, wie von der Maschine und in der Bedienungsanleitung vorgeschlagen, verwenden, müssen Sie Ihr Gerät 5.000 Tassen lang nicht entkalken. Mit jedem Filter können Sie bis zu 625 Tassen genießen, je nach gewählter Kaffeevariante und der Spül- und Reinigungshäufigkeit.

Vorbereitung des AquaClean-Filters für die Aktivierung

Bevor Sie den AquaClean-Filter in den Wasserbehälter einsetzen, müssen Sie ihn für den Einsatz vorbereiten:

- 1 Schütteln Sie den Filter ca. 5 Sekunden (Abb. 2) lang.
- 2 Tauchen Sie den Filter kopfüber in einen Becher mit kaltem Wasser und warten Sie, bis keine Blasen mehr herauskommen (Abb. 3).
- 3 Schieben Sie den Filter bis ganz nach unten in den Filteranschluss.

Aktivierung des AquaClean-Filters

Sie müssen jeden neuen von Ihnen verwendeten AquaClean-Filter aktivieren. Durch die Aktivierung des AquaClean-Filters kontrolliert die Maschine die Kapazität des AquaClean-Filters und die Anzahl der benutzten Filter. Es gibt drei Möglichkeiten, wie Sie den AquaClean-Filter aktivieren können.

1. Aktivierung des AquaClean-Filters während der Inbetriebnahme

Nach dem ersten Einschalten führt Sie die Maschine durch die Inbetriebnahmeschritte, wie das Auffüllen des Wasserbehälters, das Auffüllen des Wasserkreislaufs und die Aktivierung des AquaClean-Filters. Folgen Sie einfach den Anweisungen auf dem Bildschirm.

2. Aktivierung des AquaClean-Filters bei Aufforderung

Hinweis: Wechseln Sie den AquaClean-Filter, sobald die Kapazität auf 0 % gesunken ist und das Filtersymbol schnell blinkt. Tauschen Sie den AquaClean-Filter mindestens alle 3 Monate aus, selbst wenn die Maschine noch nicht anzeigt, dass ein Filteraustausch notwendig ist.

Tipp: Wir empfehlen, dass Sie einen neuen Filter kaufen, wenn die Kapazität auf 10 % gesunken ist und das Filtersymbol anfängt, langsam zu blinken. Dadurch wird sichergestellt, dass Sie den Filter wechseln können, wenn die Kapazität auf 0 % gesunken ist.

- 1 Drücken Sie die MENU/SPECIAL DRINKS-Taste, gehen Sie zu AQUACLEAN-FILTER, und drücken Sie zur Bestätigung die OK-Taste.
 - Sie werden auf dem Display gefragt, ob Sie einen neuen Filter aktivieren möchten.
- 2 Drücken Sie zur Bestätigung die OK-Taste.
 - Die Anzahl der gebrauchten Filter (Abb. 5) wird auf der Anzeige automatisch aktualisiert.

Hinweis: Wenn Sie den AquaClean-Filter nach dem Gebrauch von 8 Filtern auswechseln möchten, müssen Sie das Gerät zunächst entkalken. Folgen Sie den Anweisungen auf dem Display.

3. Aktivierung des AquaClean-Filters zu einem anderen Zeitpunkt

Sie können den AquaClean-Filter jederzeit (wieder) verwenden. Befolgen Sie dazu die nachstehenden Anweisungen.

- 1 Drücken Sie die MENU/SPECIAL DRINKS-Taste, wählen Sie MENU, und drücken Sie zur Bestätigung die OK-Taste. Gehen Sie zu der Option AQUACLEAN FILTER. Drücken Sie zur Bestätigung die OK-Taste.
 - Auf dem Display wird die Anzahl vorher installierter AquaClean-Filter (Abb. 5) von 0 bis 8 angezeigt.
- 2 Wählen Sie ON auf dem Display, und drücken Sie die OK-Taste zur Bestätigung.
 - Die Anzahl der gebrauchten (Abb. 5) Filter wird auf der Anzeige automatisch aktualisiert.
 - Danach wird der Maschinen-Bereitschaftsbildschirm mit dem Symbol "AquaClean 100 %" angezeigt, um anzuzeigen, dass der Filter installiert (Abb. 6) wurde.
- 3 Bereiten Sie 2 Tassen (0,5 l) heißes Wasser zu, um die Aktivierung abzuschließen. Schütten Sie dieses Wasser weg.

Hinweis: In einigen Fällen zeigt die Maschine an, dass Sie das Gerät zunächst entkalken müssen, bevor Sie den AquaClean-Filter installieren und aktivieren können. Das liegt daran dass, Ihre Maschine zum Einbau des AquaClean-Filters vollkommen kalkfrei sein muss. Folgen Sie den Anweisungen auf dem Bildschirm.

Das Bedienfeld verwenden

Nachfolgend finden Sie einen Überblick über das Bedienfeld der Maschine sowie die dazugehörige Beschreibung. Einige der Tasten sind mit einer zweiten Funktion belegt. In bestimmten Fällen werden

42 Deutsch

auf dem Display Navigationssymbole angezeigt. Verwenden Sie die Tasten neben diesen Symbolen, um eine Auswahl zu treffen oder Ihre Wahl zu bestätigen.

Verwenden Sie die MENU/SPECIAL DRINKS-Taste, um andere Getränke auszuwählen und Einstellungen wie die Wasserhärte oder die Kaffeetemperatur zu ändern.

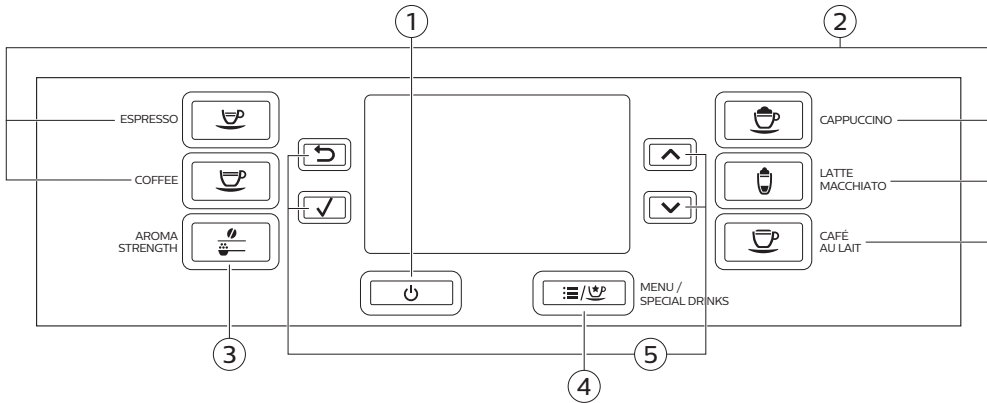

1. Ein-/Aus-Schalter

4. MENU/SPECIAL DRINKS-Taste.

2. Tasten für One-Touch-Getränke

5. Navigationssymbole (Nach oben, nach unten, zurück, OK)

3. AROMA STRENGTH-Taste

Messung der Wasserhärte

Verwenden Sie den mitgelieferten Wasserhärte-Teststreifen, um die Härte des Wassers zu prüfen. Drücken Sie die MENU-Taste, wählen Sie MENU und gehen Sie zu WATER HARDNESS.

- 1 Tauchen Sie den Wasserhärte-Teststreifen für 1 Sekunde in Leitungswasser. Warten Sie dann eine Minute.
- 2 Prüfen Sie, wie viele Quadrate auf dem Teststreifen sich rot verfärbt haben.
- 3 Wählen Sie die passende Wasserhärte-Einstellung aus, und drücken Sie zur Bestätigung die OK-Taste.

Anzahl roter Vierecke:



Einstellwert

1

2

3

4

Brühen von Getränken

Sie können ein Getränk auswählen, indem Sie eine der Tasten für One-Touch-Getränke drücken oder ein anderes Getränk im Menü auswählen.

- Wenn Sie zwei Tassen zubereiten möchten, drücken Sie zweimal die Taste für One-Touch-Getränke oder wählen Sie ein Kaffeegetränk über MENU aus und drücken Sie die Taste zweimal (Abb. 7). Das Gerät führt automatisch zwei Mahlvorgänge für das gewünschte Getränk hintereinander aus. Sie können nur jeweils zwei Kaffeegetränke gleichzeitig zubereiten.
- Schieben Sie den Auslauf nach oben oder unten, um die Höhe auf die Größe der verwendeten Tasse oder des verwendeten Glases einzustellen.

Brühen von Kaffegetränken

- 1 Füllen Sie den Wasserbehälter mit Leitungswasser und den Kaffeebohnenbehälter mit Kaffeebohnen.
- 2 Um einen Kaffee zuzubereiten, drücken Sie eine der Tasten für One-Touch-Getränke. Um eine andere Art Kaffee auszuwählen, drücken Sie die MENU/SPECIAL DRINKS-Taste, wählen Sie DRINKS aus, blättern Sie nach unten zum gewünschten Getränk, und drücken Sie die OK-Taste.

Um die Kaffeeausgabe zu stoppen, drücken Sie die OK-Taste.

1

Brühen von Getränken mit Milch

- 1 Füllen Sie den Wasserbehälter mit Leitungswasser und den Kaffeebohnenbehälter mit Kaffeebohnen.
- 2 Nehmen Sie den Deckel des Milchbehälters ab, und füllen Sie den Milchbehälter mit Milch (Abb. 9).

Verwenden Sie für optimale Ergebnisse stets Milch direkt aus dem Kühlschrank.

- 3 Setzen Sie den Deckel wieder auf den Milchbehälter.
- 4 Sofern der Heißwasserauslauf angebracht ist, nehmen Sie ihn vom Gerät ab.
- 5 Kippen Sie die Milchkanne leicht an, und bringen Sie sie am Gerät an.
- 6 Öffnen Sie den Milchauslauf, und stellen Sie eine Tasse auf die Abtropfschale.
- 7 Um ein milchhaltiges Getränk zuzubereiten, drücken Sie eine der Tasten für One-Touch-Getränke. Um eine andere Art milchhaltiges Getränk auszuwählen, drücken Sie die MENU/SPECIAL DRINKS-Taste, wählen Sie DRINKS aus, blättern Sie nach unten zum gewünschten Getränk, und drücken Sie die OK-Taste.

Die Maschine erinnert Sie daran, die Milchkanne zu installieren und den Milchschaumauslauf zu öffnen.

- 8 Direkt nach der Ausgabe des milchhaltigen Getränks werden Sie auf dem Display gefragt, ob Sie den Schnellreinigungsvorgang für die Milchkanne durchführen möchten. Sie haben 10 Sekunden, um den Schnellreinigungsvorgang zu aktivieren. Drücken Sie zur Bestätigung die OK-Taste.

Brühen von Kaffee aus vorgemahlenem Kaffee

- 1 Öffnen Sie den Deckel und schütten Sie nur einen Messlöffel vorgemahlenen Kaffee in den dafür vorgesehenen Behälter. Schließen Sie dann den Deckel (Abb. 10).
- 2 Drücken Sie die AROMASTÄRKE-Taste, und wählen Sie die Brühfunktion für vorgemahlenen Kaffee aus.
- 3 Drücken Sie zur Bestätigung die OK-Taste.
- 4 Wählen Sie das Getränk.

Hinweis: Mit vorgemahlenem Kaffee können Sie immer nur jeweils einen Kaffee kochen.

Heißes Wasser bereiten

- 1 Sofern der Heißwasserauslauf nicht angebracht ist, bringen Sie ihn am Gerät (Abb. 8) an.
- 2 Drücken Sie die MENU/SPECIAL DRINKS-Taste. Wählen Sie DRINKS, bestätigen und wählen Sie dann HOT WATER.
- 3 Drücken Sie zur Bestätigung die OK-Taste. Das Display erinnert Sie daran, dass Sie den Heißwasserauslauf in die Maschine setzen und dann die OK-Taste drücken müssen.
- 4 Um die Heißwasserausgabe zu stoppen, drücken Sie die OK-Taste.

Getränke personalisieren

Kaffee- und Milchmenge einstellen

Sie können die Menge des gebrühten Getränks nach Ihrem Geschmack und der Größe der Tassen einstellen.

- 1 Um die Espresso-Menge einzustellen, halten Sie die ESPRESSO-Taste gedrückt, bis auf dem Display das MEMO (Abb. 11)-Symbol angezeigt wird.
 - Das Gerät geht in den Programmiermodus und beginnt damit, das gewählte Getränk zu brühen.
- 2 Drücken Sie die OK-Taste, sobald die Tasse die gewünschte Menge Espresso enthält.
 - Das Häkchen im Display zeigt, dass die Taste programmiert ist: Jedes Mal, wenn die Taste nun gedrückt wird, brüht das Gerät die gespeicherte Espresso-Menge.

Hinweis: Um die Menge an Kaffee, Café au Lait, Cappuccino und Latte Macchiato einzustellen, gehen Sie entsprechend vor: Halten Sie Taste für das Getränk gedrückt, und drücken Sie die OK-Taste, sobald die Tasse die gewünschte Menge Kaffee oder Milch enthält. Stellen Sie sicher, dass die Milchkaraffe eingesetzt und der Milchausgießer offen ist.

Kaffeestärke einstellen

- Um die Kaffeestärke einzustellen, drücken Sie die AROMA STRENGTH-Taste (Aromastärke).
- Mit jedem Druck auf die AROMA STRENGTH-Taste (Aromastärke) wählt das Gerät eine höhere Einstellung für die Aromastärke aus. Es gibt fünf Stärken, dabei ist 1 sehr mild und 5 sehr stark. Nach der Einstellung 5 wird wieder (Abb. 12) 1 ausgewählt.
- Auf dem Display wird die gewählte Stärke angezeigt. Nach der Einstellung der Kaffeestärke zeigt das Display wieder das Hauptmenü und speichert die ausgewählte Aromastärke, wenn Sie einen Kaffee kochen.

Einstellung des Mahlgrads

Sie können die Einstellungen für das Mahlwerk mit Hilfe des Mahlgrad-Drehknopfes innerhalb des Bohnenbehälters anpassen. Es stehen 10 verschiedene Mahlwerkeinstellungen zur Auswahl. Je niedriger die Einstellung, desto stärker der Kaffee.

Hinweis: Sie können den Mahlgrad nur einstellen, während die Maschine Kaffeebohnen mahlt. Sie müssen 2 bis 3 Getränke brühen, bevor Sie den vollen Unterschied herauschmecken können.

Achtung: Drehen Sie den Mahleinstellungs-Drehknopf immer nur jeweils um eine Position, um Schäden am Mahlwerk zu verhindern.

- 1 Stellen Sie eine Tasse unter den Kaffeeauslauftrichter.
- 2 Öffnen Sie den Deckel der Kaffeebohnenbehälters.
- 3 Drücken Sie die ESPRESSO-Taste.
- 4 Wenn das Mahlwerk anfängt zu arbeiten, drücken Sie den Mahlwerk-Drehknopf nach unten und drehen diesen nach links oder rechts (Abb. 13).

Handhabung der Brühgruppe

Gehen Sie auf www.saeco.com/care für mehr Video-Anweisungen zum Entfernen, Einsetzen und Reinigen der Brühgruppe.

Entfernen der Brühgruppe aus der Maschine

- 1 Um das Gerät auszuschalten, drücken Sie zunächst den Ein-/Ausschalter auf dem Bedienfeld, und stellen Sie dann den Hauptschalter an der Rückseite der Maschine auf 'O'.
- 2 Entnehmen Sie die Tropfschale und den Kaffeesatzbehälter.
- 3 Öffnen Sie die Serviceklappe.
- 4 Drücken Sie die PUSH-Taste (1) (Drucktaste), ziehen Sie an dem Griff der Brühgruppe, und nehmen Sie die Einheit aus der Maschine (2) (Abb. 14).
- 5 Entfernen Sie die Kaffeeresteschublade (Abb. 15).

Setzen Sie die Brühgruppe wieder ein

Bevor Sie die Brühgruppe wieder in die Maschine schieben, stellen Sie sicher, dass sie richtig positioniert ist.

- 1 Prüfen Sie, ob der Pfeil am gelben Zylinder auf der Seite der Brühgruppe am schwarzen Pfeil und N (Abb. 16) ausgerichtet ist.
 - Wenn sie nicht ausgerichtet sind, drücken Sie den Hebel, bis er die Unterseite der Brühgruppe (Abb. 17) berührt.
- 2 Stellen Sie sicher, dass sich der gelbe Verriegelungshaken auf der anderen Seite der Brühgruppe in der richtigen Position befindet.
 - Um den Haken in die richtige Position zu bringen, schieben Sie ihn so weit wie möglich nach oben (Abb. 18).
- 3 Setzen Sie die Kaffeeresteschublade wieder ein.
- 4 Schieben Sie die Brühgruppe entlang der seitlichen Führungsschienen in die Maschine zurück, bis sie hörbar einrastet. Drücken Sie nicht die PUSH-Taste (Drucktaste).
- 5 Schließen Sie die Serviceklappe und setzen Sie die Tropfschale mit dem Kaffeesatzbehälter wieder ein.

Reinigung und Wartung

Regelmäßiges Reinigen und Warten halten Ihre Maschine in einwandfreiem Zustand und garantieren einen langanhaltenden Kaffeegenuss, einen stabilen Kaffeefluss und einen perfekten Milchschaum.

In der folgenden Tabelle finden Sie Informationen dazu, wann und wie alle herausnehmbaren Bestandteile des Geräts gereinigt werden sollten. Weitere Informationen und Video-Anweisungen finden Sie auf www.saeco.com/care.

Reinigungstabelle

Reinigungstabelle

Bestandteil	Wann wird das Gerät gereinigt	Wie wird das Gerät gereinigt
Brühgruppe	Wöchentlich	Nehmen Sie die Brühgruppe heraus, und reinigen Sie sie unter fließendem Wasser.
	Je nach Verwendungsart	Fetten Sie die Brühgruppe ein .
	Monatlich	Reinigen Sie die Brühgruppe mit den Tabletten zur Entfernung von Kaffeefett.

Bestandteil	Wann wird das Gerät gereinigt	Wie wird das Gerät gereinigt
Milchkanne	Nach jedem Gebrauch	Führen Sie QUICK CARAFE CLEAN so wie auf dem Gerät angezeigt nach der Zubereitung eines milchhaltigen Getränks aus.
	Täglich	Reinigen Sie die Milchkanne gründlich. Sie können die Schnellreinigungsfunktion auch im Menü durch Auswahl von QUICK CLEAN einleiten, wenn Sie diese nicht bereits nach der Zubereitung eines milchhaltigen Getränks durchgeführt haben.
	Wöchentlich	Zerlegen Sie die Milchkanne, und reinigen Sie alle Teile unter fließendem Leitungswasser.
	Monatlich	Verwenden Sie den Saeco-Milchkreislauf-Reiniger CA6705 für diesen Reinigungszyklus.
Abtropfschale	Sobald die rote Anzeige „Tropfschale voll“ durch die Tropfschale erscheint.	Entleeren und reinigen Sie die Tropfschale unter fließendem Leitungswasser.
Kaffeessatzbehälter	Wöchentlich	Entleeren und reinigen Sie den Kaffeessatzbehälter unter fließendem Leitungswasser. Stellen Sie sicher, dass das Gerät eingeschaltet ist, während Sie den Kaffeessatzbehälter entleeren und reinigen.
Wasserbehälter	Wöchentlich	Reinigen Sie es unter fließendem Leitungswasser.
Behälter für vorgemahlene Kaffee/Kaffeeauswurfschacht	Wöchentlich	Reinigen Sie den oberen Teil des Kaffeeauswurfschachts so wie nachstehend angezeigt mit einem Löffelstiel.

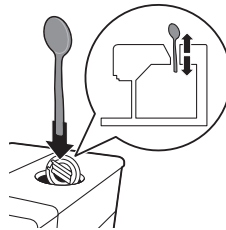

Brühgruppe reinigen

Eine regelmäßige Reinigung der Brühgruppe beugt eine Verstopfung des internen Kreislaufs durch Kaffeereste vor. Besuchen Sie www.saeco.com/care für Supportvideos zum Entfernen, Einsetzen und Reinigen der Brühgruppe.

Brühgruppe unter fließendem Leitungswasser reinigen

- 1 Entnehmen Sie die Brühgruppe und die Kaffeeresteschublade.
- 2 Spülen Sie die Kaffeeresteschublade und die Brühgruppe gründlich mit Wasser ab. Reinigen Sie vorsichtig (Abb. 21) den oberen Filter der Brühgruppe.

- 3 Lassen Sie die Brühgruppe an der Luft trocknen, bevor Sie sie zurück in die Maschine einsetzen. Trocknen Sie die Brühgruppe nicht mit einem Tuch, damit keine Fusseln in die Brühgruppe gelangen.

Reinigung der Brühgruppe mit den Tabletten zur Entfernung von Kaffeefett

Verwenden Sie nur die Philips Tabletten zum Entfernen von Kaffeefett. Folgen Sie den Anweisungen in der im Lieferumfang der Tabletten zum Entfernen von Kaffeefett enthaltenen Bedienungsanleitung. Für ausführliche Video-Anweisungen besuchen Sie www.saeco.com/care.

Schmierung der Brühgruppe

Schmieren Sie die Brühgruppe regelmäßig, um sicherzustellen, dass die beweglichen Teile sich weiterhin leicht bewegen können.

- 1 Geben Sie eine dünne Schicht Fett um den Schaft unten in der Brühgruppe (Abb. 22).
- 2 Geben Sie eine dünne Schicht Fett auf die Schienen auf beiden Seiten (Abb. 23).

Die Schmierhäufigkeit entnehmen Sie der untenstehenden Tabelle. Für ausführliche Video-Anweisungen besuchen Sie www.saeco.com/care.

Häufigkeit des Gebrauchs	Anzahl der täglich zubereiteten Getränke	Schmierhäufigkeit
Niedrig	1-5	Alle 4 Monate
Normal	6-10	Alle 2 Monate
Häufig	>10	Jeden Monat

Milchkanne reinigen

Schnellreinigung der Milchkanne

Nach der Zubereitung eines milchhaltigen Getränks wird das Symbol zum Reinigen der Kanne auf dem Display angezeigt.

- 1 Wenn das Symbol „Kanne reinigen“ im Display erscheint, drücken Sie die OK-Taste, wenn Sie einen Reinigungszyklus ausführen möchten. Sie haben 10 Sekunden, um den Schnellreinigungsvorgang zu aktivieren. Drücken Sie die Escape-Taste, wenn Sie den Schnellreinigungsvorgang nicht starten möchten.
- 2 Entfernen Sie die Tasse mit dem Getränk, und stellen Sie eine leere Tasse unter den Milchauslauf (Abb. 24).

Hinweis: Stellen Sie sicher, dass der Milchauslauf herausgezogen ist.

- 3 Drücken Sie die OK-Taste, um heißes Wasser herauszulassen.

Gründliche Reinigung der Milchkanne

Zur gründlichen Reinigung der Milchkanne müssen Sie Folgendes regelmäßig tun:

- 1 Nehmen Sie den Deckel des Milchauslaufbehälters (Abb. 25) ab.
- 2 Heben Sie den Milchauslauf aus dem Milchauslaufbehälter, und entfernen Sie den Milchschauch vom Milchauslauf (Abb. 26).
- 3 Nehmen Sie den Milchschauch aus dem Milchauslauf heraus.
- 4 Spülen Sie den Milchschauch und den Milchauslauf mit lauwarmem Wasser gründlich aus.

Wöchentliche Reinigung der Milchkanne

Der Milchauslauf besteht aus 5 Teilen. Zerlegen Sie alle Teile einmal wöchentlich, und reinigen Sie sie mit Leitungswasser. Sie können sämtliche Teile mit Ausnahme des Milchbehälters auch im Geschirrspüler reinigen.

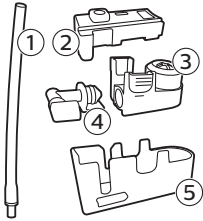

- 1 Milchschauch
- 2 Gummihalter
- 3 Milchaufschäumer
- 4 Milchaufschäumeranschluss
- 5 Gehäuse des Milchauslaufs

Zerlegen des Milchauslaufs

- 1 Drücken Sie die Auslösetasten auf beiden Seiten oben am Milchauslaufbehälter (1), und heben Sie das Oberteil vom Milchbehälter (2) (Abb. 27).
- 2 Drehen Sie den Milchschaumauslauf auf den Kopf, und halten Sie ihn mit der Hand gut fest. Ziehen Sie den Milchschauch aus dem Halter (Abb. 28).
- 3 Drücken Sie die Lösetasten am Milchaufschäumer, und nehmen Sie den Milchaufschäumer aus dem Gummihalter (Abb. 29).
- 4 Ziehen Sie den Milchaufschäumeranschluss aus dem Milchaufschäumer (Abb. 30).
- 5 Spülen Sie alle Teile unter lauwarmem Leitungswasser.

Milchkanne zusammenbauen

- 1 Zum Zusammensetzen des Milchauslaufs führen Sie die Schritte 2 bis 4 unter "Zerlegen des Milchauslaufs" in umgekehrter Reihenfolge aus.
- 2 Setzen Sie den Milchauslauf wieder oben in die Milchkanne ein.
- 3 Setzen Sie das Oberteil der Milchkanne zurück auf die Milchkanne.

Hinweis: Bevor Sie den Milchauslauf in das Oberteil der Milchkanne zurücksetzen, bringen Sie den Stift im Oberteil in die richtige Position. Wenn sich dieser Stift nicht in der richtigen Position befindet, lässt sich der Milchauslauf nicht in das Oberteil der Milchkanne (Abb. 31) einsetzen.

Monatliche Reinigung der Milchkanne

Verwenden Sie für diesen Reinigungszyklus nur Philips Milchkreislauf-Reiniger.

- 1 Geben Sie den Inhalt des Milchkreislauf-Reinigungsbeutels in die Milchkanne. Füllen Sie dann die Milchkanne bis zur Markierung (Abb. 32) MAX mit Wasser.
- 2 Stellen Sie die Milchkanne in das Gerät, und stellen Sie einen Behälter unter den Milchauslauf.
- 3 Drücken Sie die MENU-Taste (Menü), wählen Sie DRINKS (Getränke) und gehen Sie zu MILK FROTH (Aufgeschäumte Milch). Drücken Sie die OK-Taste, um die Reinigungslösung durch den Kreislauf zu spülen.
- 4 Wiederholen Sie den Schritt 3, bis die Milchkanne leer ist.
- 5 Wenn die Kanne leer ist, nehmen Sie den Behälter und die Milchkanne von der Maschine.

- 6 Spülen Sie die Milchkanne gründlich, und füllen Sie die Kanne bis zur Markierung MAX mit frischem Wasser.
- 7 Setzen Sie die Milchkanne in die Maschine.
- 8 Stellen Sie den Behälter unter den Milchauslauf.
- 9 Drücken Sie die MENU-Taste (Menü), und wählen Sie im Getränkemenü MILK FROTH (Aufgeschäumte Milch), um den Spülzyklus für die Kanne zu starten.
- 10 Wiederholen Sie den Schritt 9, bis die Milchkanne leer ist.
- 11 Wiederholen Sie Schritte 6-10.
- 12 Wenn kein Wasser mehr läuft, ist der Reinigungszyklus beendet.
- 13 Zerlegen Sie alle Teile, und spülen Sie sie unter lauwarmem Leitungswasser.

Entkalkungsvorgang

Verwenden Sie ausschließlich Entkalker von Philips. Unter keinen Umständen dürfen Sie Entkalker auf Schwefel-, Salz- oder Essigsäurebasis (Essig) verwenden, da dies den Wasserkreislauf der Maschine beschädigen kann und die Kalkablagerungen nicht ordnungsgemäß auflöst. Wenn Sie einen anderen Entkalker als den von Philips verwenden, verfällt die Garantie. Auch wenn Sie das Gerät nicht entkalken, verfällt die Garantie. Die Entkalkungslösung von Philips ist im Online-Shop unter www.saeco.com/care erhältlich.

- 1 Wenn das Gerät Sie zum Entkalken (Abb. 33) auffordert, drücken Sie zum Starten die OK-Taste. Um den Entkalkungsvorgang zu starten, ohne vom Gerät dazu aufgefordert zu werden, drücken Sie die MENU-Taste, blättern Sie zu START CALC CLEAN, und drücken Sie zum Bestätigen die OK-Taste.
 - Das Display erinnert Sie daran, die Milchkanne einzustellen. Füllen Sie die Milchkanne bis zur Markierung MIN mit Wasser. Setzen Sie die Milchkanne in das Gerät ein, und öffnen Sie den Milchauslauf.
 - Auf dem Display werden Sie daran erinnert, den Milchauslauf zu öffnen.
 - Auf dem Display werden Sie daran erinnert, den AquaClean-Filter zu entfernen.
- 2 Entfernen Sie die Tropfschale und den Kaffeesatzbehälter, leeren Sie diese und setzen Sie beides in die Maschine zurück.
- 3 Nehmen Sie den Wassertank ab, und entleeren Sie ihn.
- 4 Stellen Sie einen großen Behälter (1,5 l) unter den Kaffeeauslauftrichter.
- 5 Gießen Sie die gesamte Flasche Philips Entkalker in den Wasserbehälter, und füllen Sie ihn dann bis zur Markierung CALC CLEAN (Abb. 34) mit frischem Wasser auf. Setzen Sie ihn dann wieder in das Gerät ein, und drücken Sie zur Bestätigung die OK-Taste.
- 6 Die erste Phase des Entkalkungsvorgangs startet. Der Entkalkungsvorgang dauert ungefähr 30 Minuten und besteht aus einem Entkalkungszyklus und einem Spülzyklus.
- 7 Lassen Sie die Entkalkungslösung durch das Gerät laufen, bis Sie auf dem Display daran erinnert werden, dass der Wasserbehälter leer ist.
- 8 Leeren Sie den Wasserbehälter, spülen Sie ihn aus, und füllen Sie ihn bis zur Markierung CALC CLEAN mit frischem Wasser auf.
- 9 Entnehmen und spülen Sie die Milchkanne. Füllen Sie ihn bis zur Markierung MIN mit frischem Wasser, und setzen Sie ihn wieder in das Gerät ein. Öffnen Sie dann den Milchauslauf.
- 10 Leeren Sie den Behälter, und setzen Sie ihn wieder unter den Kaffeeauslauftrichter. Drücken Sie zur Bestätigung auf OK.
- 11 Die zweite Phase des Entkalkungszyklus, der Spülzyklus, wird gestartet und dauert drei Minuten. Das Display zeigt das Spülsymbol und die Dauer der Phase an.
- 12 Warten Sie, bis die Maschine kein Wasser mehr ausgibt. Der Entkalkungsvorgang ist beendet, wenn im Display ein Häkchen steht.

- 13 Drücken Sie die OK-Taste, um den Entkalkungszyklus zu verlassen. Die Maschine beginnt aufzuheizen und führt den automatischen Spülzyklus durch.
- 14 Reinigen Sie die Milchkanne nach dem Entkalken (siehe 'Wöchentliche Reinigung der Milchkanne').
- 15 Reinigen Sie die Brühgruppe nach dem Entkalken (siehe 'Brühgruppe unter fließendem Leistungswasser reinigen').
- 16 Setzen Sie einen neuen AquaClean-Filter in den Wasserbehälter ein.

Tip: Der AquaClean-Filter reduziert den Entkalkungsaufwand!

Wenn der Entkalkungsvorgang unterbrochen wurde

Sie können den Entkalkungsvorgang abbrechen, indem Sie den Ein-/Ausschalter auf dem Bedienfeld drücken. Wenn der Entkalkungsvorgang vorzeitig unterbrochen wurde, gehen Sie wie folgt vor:

- 1 Leeren und spülen Sie den Wasserbehälter gründlich.
- 2 Füllen Sie den Wasserbehälter bis zur Markierung CALC CLEAN mit frischem Wasser, und schalten Sie das Gerät wieder ein. Die Maschine heizt auf und führt einen automatischen Spülzyklus durch.
- 3 Bevor Sie Getränke zubereiten, führen Sie nochmals einen manuellen Spülzyklus durch. Um einen manuellen Spülzyklus durchzuführen, geben Sie erst einen halben Wassertank heißes Wasser aus und brühen Sie dann zwei Tassen vorgemahlene Kaffee, ohne gemahlene Kaffee hinzuzugeben.

Hinweis: Wenn die Entkalkung nicht beendet wurde, muss ein weiterer Entkalkungsvorgang so bald wie möglich durchgeführt werden.

Warnsymbole und Fehlercodes

Bedeutung der Warnsymbole

Bedeutung der Warnsymbole

Die Warnsymbole werden in Rot angezeigt. Unten finden Sie eine Liste der Warnsymbole, die auf dem Display stehen können, und ihre Bedeutung.



Füllen Sie den Wasserbehälter bis zur Markierung MAX mit frischem Wasser.



Die Milchkanne ist nicht eingesetzt. Setzen Sie die Milchkanne in die Maschine.



Der Bohnenbehälter ist leer. Geben Sie neue Kaffeebohnen in den Bohnenbehälter.



Der Kaffeesatzbehälter ist voll. Stellen Sie sicher, dass das Gerät eingeschaltet ist. Danach entnehmen und leeren Sie den Kaffeesatzbehälter.



Die Brühgruppe wurde nicht oder nicht korrekt in das Gerät eingesetzt. Setzen Sie die Brühgruppe ein.



Die Brühgruppe ist mit Kaffeepulver verstopft. Reinigen Sie die Brühgruppe.



Der Heißwasserauslauf ist nicht eingesetzt. Setzen Sie den Heißwasserauslauf ein.



Setzen Sie die Abtropfschale ein, und schließen Sie die Serviceklappe.



Wenn das Display einen Fehlercode anzeigt, sehen Sie im Abschnitt "Bedeutung der Fehlercodes" nach, was der Code auf dem Display bedeutet und was Sie tun können. Die Maschine ist nicht einsetzbar, wenn dieses Symbol im Display steht.



Setzen Sie den Heißwasserauslauf ein, und drücken Sie die OK-Taste, um zu starten.

Bedeutung der Fehlercodes

Nachstehend finden Sie eine Liste der Fehlercodes für die Probleme, die Sie selbst beheben können. Ausführliche Video-Anweisungen finden Sie auf www.saeco.com/care. Wenn ein anderer Fehlercode angezeigt wird, wenden Sie sich an ein Philips Service-Center in Ihrem Land. Kontaktinformationen können Sie der Garantieschrift entnehmen.

Fehlercode	Problem	Mögliche Lösung
01	Der Kaffeetrichter ist verstopft.	Schalten Sie die Maschine aus und ziehen Sie den Netzstecker aus der Steckdose. Entfernen Sie die Brühgruppe. Öffnen Sie dann den Deckel des Behälters für vorgemahlene Kaffee, und führen Sie den Löffelstiel in den Kaffeetrichter ein. Bewegen Sie den Stiel auf und ab, bis der Klumpen aus gemahlendem Kaffee herausfällt (Abb. 20). Besuchen Sie www.saeco.com/care für ausführliche Video-Anweisungen.
03	Die Brühgruppe ist schmutzig oder nicht gut gefettet.	Schalten Sie die Maschine mit dem Hauptschalter aus. Spülen Sie die Brühgruppe mit frischem Wasser aus, lassen Sie sie an der Luft trocknen, und fetten Sie sie dann ein. Schlagen Sie das Kapitel "Reinigung der Brühgruppe" nach oder besuchen Sie www.saeco.com/care für ausführliche Video-Anweisungen. Schalten Sie das Gerät dann wieder ein.
04	Die Brühgruppe ist nicht richtig positioniert.	Schalten Sie die Maschine mit dem Hauptschalter aus. Nehmen Sie die Brühgruppe heraus, und setzen Sie sie erneut ein. Stellen Sie sicher, dass die Brühgruppe richtig positioniert ist, bevor Sie sie in die Maschine einsetzen. Schlagen Sie das Kapitel "Handhabung der Brühgruppe" nach oder besuchen Sie www.saeco.com/care für ausführliche Video-Anweisungen. Schalten Sie das Gerät dann wieder ein.
05	Es ist Luft im Wasserkreislauf.	Starten Sie die Maschine neu, indem Sie sie mit dem Hauptschalter aus- und wieder einschalten. Wenn dies funktioniert, lassen Sie zwei bis drei Tassen heißes Wasser ablaufen. Entkalken Sie die Maschine, wenn Sie dies längere Zeit nicht gemacht haben.

Fehlercode	Problem	Mögliche Lösung
	Der AquaClean-Filter wurde vor der Installation nicht richtig vorbereitet oder ist verstopft.	Entfernen Sie den AquaClean-Filter, und versuchen Sie erneut, einen Kaffee zu brühen. Wenn dies funktioniert, stellen Sie sicher, dass der AquaClean-Filter richtig vorbereitet ist, bevor Sie ihn wieder (siehe 'Vorbereitung des AquaClean-Filters für die Aktivierung') einsetzen. Setzen Sie den AquaClean-Filter wieder in den Wassertank ein. Wenn das immer noch nicht zum gewünschten Ergebnis führt, bedeutet das, dass der Filter verstopft ist und ausgetauscht werden muss.
14	Die Maschine ist überhitzt.	Schalten Sie das Gerät aus und nach 30 Minuten wieder ein.

Bestellen von Zubehör

Verwenden Sie zum Reinigen und Entkalken der Maschine nur Philips Wartungsprodukte. Sie können diese Produkte bei Ihrem lokalen Händler, von den autorisierten Kundenzentren oder online unter www.saeco.com/care erwerben.

Wartungsprodukte und Typnummer:

- Entkalkungslösung CA6700
- AquaClean-Filter CA6903
- Fett für Brühgruppe HD5061
- Kaffeefettlöser-Tabletten CA6704
- Reiniger für Milchkreislauf CA6705
- Wartungskit CA6707

Fehlerbehebung

In diesem Kapitel werden die häufigsten Probleme beschrieben, die beim Gebrauch der Maschine auftreten können. Supportvideos und eine vollständige Liste häufig gestellter Fragen finden Sie unter www.saeco.com/care. Sollten Sie das Problem nicht beheben können, wenden Sie sich an ein Philips Service-Center in Ihrem Land. Kontaktinformationen können Sie der Garantieschrift entnehmen.

Problem	Ursache	Lösung
Die Tropfschale wird schnell voll.	Das ist normal. Die Maschine spült den internen Kreislauf und die Brühgruppe mit Wasser. Ein Teil des Wassers fließt durch das interne System direkt in die Tropfschale.	Leeren Sie die Tropfschale, wenn die Anzeige „Tropfschale voll“ durch die Abdeckung (Abb. 19) der Tropfschale zu sehen ist. Stellen Sie eine Tasse unter den Heißwasserauslauf, um das Spülwasser aufzufangen.
Das Gerät befindet sich im DEMO-Modus.	Sie haben die Standby-Taste für länger als 8 Sekunden gedrückt.	Schalten Sie das Gerät mit dem Hauptschalter an der Rückseite des Gerät aus und wieder ein.

Problem	Ursache	Lösung
Das Symbol "Kaffeessatzbehälter voll" bleibt im Display stehen.	Sie haben den Kaffeessatzbehälter bei ausgeschaltetem Gerät geleert.	Leeren Sie den Kaffeessatzbehälter immer bei eingeschaltetem Gerät. Wenn der Kaffeessatzbehälter bei ausgeschaltetem Gerät geleert wird, wird der Kaffeezykluszähler nicht zurückgesetzt.
	Sie haben den Kaffeessatzbehälter zu schnell zurückgesetzt.	Setzen Sie den Kaffeessatzbehälter erst dann zurück, wenn Sie am Bildschirm dazu aufgefordert werden.
Das Gerät fordert auf, den Kaffeessatzbehälter zu leeren, obwohl der Behälter nicht voll ist.	Das Gerät hat den Zähler bei der letzten Entleerung des Kaffeessatzbehälters nicht zurückgesetzt.	Warten Sie stets ungefähr 5 Sekunden ab, bevor Sie den Kaffeessatzbehälter wieder einsetzen. Auf diese Weise wird der Kaffeessatzzähler auf 0 zurückgesetzt.
		Leeren Sie den Kaffeessatzbehälter immer bei eingeschaltetem Gerät. Wenn der Kaffeessatzbehälter bei ausgeschaltetem Gerät geleert wird, wird der Kaffeessatzbehälter nicht zurückgesetzt.
Der Kaffeessatzbehälter ist voll, aber die Meldung "Kaffeessatzbehälter leeren" erscheint nicht.	Sie haben die Abtropfschale entfernt, ohne den Kaffeessatzbehälter zu entleeren.	Wenn Sie die Abtropfschale herausnehmen, entleeren Sie auch den Kaffeessatzbehälter, selbst wenn er nur wenig Kaffeesatz enthält. Auf diese Weise wird der Kaffeessatzzähler auf 0 zurückgesetzt, sodass der Kaffeesatz wieder korrekt gezählt wird.
Ich kann die Brühgruppe nicht entnehmen.	Die Brühgruppe ist nicht in der richtigen Position.	Setzen Sie das Gerät folgendermaßen zurück: Setzen Sie die Tropfschale und den Kaffeessatzbehälter wieder ein. Schließen Sie dann die Serviceklappe, und schalten Sie Maschine ein und aus. Versuchen Sie erneut, die Brühgruppe zu entfernen.
	Sie haben den Kaffeessatzbehälter nicht ausgebaut.	Entnehmen Sie den Kaffeessatzbehälter, bevor Sie die Brühgruppe entfernen.
Ich kann die Brühgruppe nicht einsetzen.	Die Brühgruppe ist nicht in der richtigen Position.	Setzen Sie das Gerät folgendermaßen zurück: Setzen Sie die Tropfschale und den Kaffeessatzbehälter wieder ein. Lassen Sie die Brühgruppe ausgebaut. Schließen Sie die Serviceklappe, und schalten Sie Maschine ein und aus. Bringen Sie die Brühgruppe dann in die richtige Position, und setzen Sie sie wieder in die Maschine ein.

Problem	Ursache	Lösung
	Das Gerät befindet sich noch im Entkalkungsvorgang.	Während des laufenden Entkalkungsvorgangs kann die Brühgruppe nicht entnommen werden. Lassen Sie den Entkalkungsvorgang zuerst abschließen, und entnehmen Sie dann die Brühgruppe.
Der Kaffee ist wässrig.	Es ist ein zu grober Mahlgrad eingestellt.	Stellen Sie einen feineren (niedrigeren) Mahlgrad ein.
	Der Kaffeeauswurfschacht ist verstopft.	Reinigen Sie den Kaffeeauswurfschacht mit einem Löffelstiel. Schalten Sie dann die Maschine aus und wieder ein.
	Das Gerät führt den Selbsteinstellungsvorgang durch.	Brühen Sie einige Tassen Kaffee.
	Die Brühgruppe ist schmutzig oder muss geölt werden.	Reinigen und ölen Sie die Brühgruppe.
Der Kaffee ist nicht heiß genug.	Die Tassen sind kalt.	Wärmen Sie die Tassen vor, indem Sie sie mit heißem Wasser ausspülen.
	Die Temperatur ist zu niedrig eingestellt. Prüfen Sie die Einstellungen im Menü.	Setzen Sie die Temperatur im Menü auf "high" (hoch).
	Sie haben Milch hinzugegeben.	Ob warme oder kalte Milch, die Milch senkt die Temperatur des Kaffees immer in einem gewissen Maß.
Es kommt kein Kaffee oder der Kaffee fließt nur langsam heraus.	Der AquaClean-Filter wurde für die Installation nicht richtig vorbereitet oder ist verstopft.	Entfernen Sie den AquaClean-Filter, und versuchen Sie erneut, einen Kaffee zu brühen. Wenn dies funktioniert, stellen Sie sicher, dass der AquaClean-Filter richtig vorbereitet ist, bevor Sie ihn wieder einsetzen. Setzen Sie den vorbereiteten Filter wieder ein. Wenn das immer noch nicht zum gewünschten Ergebnis führt, bedeutet das, dass der Filter verstopft ist und ausgetauscht werden muss.
	Es ist ein zu feiner Mahlgrad eingestellt.	Stellen Sie einen gröberen (höheren) Mahlgrad ein.
	Die Brühgruppe ist verschmutzt.	Reinigen Sie die Brühgruppe.
	Der Kaffeeauslauftrichter ist verschmutzt.	Reinigen Sie den Kaffeeauslauftrichter und die Öffnungen mit einer Nadel.
	Der Maschinenkreislauf ist von Kalk zugesezt.	Entkalken Sie die Maschine.

Problem	Ursache	Lösung
Die Milch schäumt nicht auf.	Die Milchkanne ist verschmutzt oder nicht richtig eingesetzt.	Reinigen Sie die Kanne und achten Sie darauf, dass sie beim Einsetzen richtig positioniert ist.
	Der Milchauslauf wurde nicht ganz geöffnet.	Stellen Sie sicher, dass sich der Milchauslauf in der richtigen Position befindet.
	Die Milchkanne ist unvollständig zusammengesetzt.	Stellen Sie sicher, dass alle Teile (besonders der Milchschauch) richtig zusammengesetzt sind.
	Die verwendete Milchsorte eignet sich nicht zum Aufschäumen.	Die Menge und die Qualität des erzielbaren Milchschaums variieren je nach der verwendeten Milchsorte. Wir haben die folgenden Milcharten getestet und sie lassen sich gut aufschäumen: fettarme Milch oder Vollmilch von der Kuh, Sojamilch und laktosefreie Milch. Andere Milcharten wurden nicht getestet und ergeben eventuell weniger Schaum.
Die Milch spritzt.	Die verwendete Milch ist nicht kalt genug.	Achten Sie darauf, dass Sie kalte Milch direkt aus dem Kühlschrank verwenden.
Die Maschine scheint undicht zu sein.	Die Maschine spült den internen Kreislauf und die Brühgruppe mit Wasser. Ein Teil des Wassers fließt durch das interne System direkt in die Tropfschale. Das ist normal.	Leeren Sie die Tropfschale, wenn die Anzeige „Tropfschale voll“ durch die Abdeckung (Abb. 19) der Tropfschale zu sehen ist. Stellen Sie eine Tasse unter den Heißwasserauslauf, um das Spülwasser aufzufangen.
	Die Tropfschale ist voll und läuft über, so dass es danach aussieht, als ob die Maschine undicht ist.	Leeren Sie die Tropfschale, wenn die Anzeige „Tropfschale voll“ durch die Abdeckung (Abb. 19) der Tropfschale zu sehen ist. Stellen Sie eine Tasse unter den Heißwasserauslauf, um das Spülwasser aufzufangen.
	Die Maschine steht nicht auf einer gerade Oberfläche.	Setzen Sie das Gerät auf eine gerade Oberfläche, damit die Anzeige "drip tray full" (Tropfschale voll) normal funktioniert.
Ich kann den AquaClean-Filter nicht aktivieren und das Gerät will entkalkt werden.	Der Filter wurde nicht rechtzeitig ausgetauscht, nachdem das AquaClean-Wasserfilter-Symbol geblinkt hat und die Kapazität auf 0 % gesunken ist.	Entkalken Sie das Gerät zuerst, und bauen Sie dann den AquaClean-Filter ein.

Problem	Ursache	Lösung
	<p>Sie haben den AquaClean-Filter nicht bei der Inbetriebnahme des Geräts, sondern erst nach ca. 25 Tassen Kaffee (à 100 ml) eingebaut. Das Gerät muss vollkommen kalkfrei sein, bevor Sie den AquaClean-Filter einbauen.</p>	<p>Entkalken Sie das Gerät zuerst und bauen Sie dann den AquaClean-Filter ein. Nach dem Entkalken ist der Filterzähler auf 0/8 zurückgesetzt. Bestätigen Sie die Aktivierung des Filters immer im Gerätemenü. Aktivieren Sie den Filter auch nach dem Filterwechsel.</p>
<p>Der neue Wasserfilter passt nicht.</p>	<p>Sie versuchen gerade einen Filter zu einzubauen, der kein AquaClean-Filter ist.</p>	<p>Es passen nur AquaClean-Filter in das Gerät.</p>
<p>Die Maschine ist laut.</p>	<p>Es ist ganz normal, dass Ihre Maschine bei Verwendung hörbar ist.</p>	<p>Wenn die Maschine andere Geräusche von sich gibt, reinigen Sie die Brühgruppe und schmieren Sie sie (siehe 'Schmierung der Brühgruppe').</p>
	<p>Beim Versuch der Wasserentnahme aus dem Wasserbehälter ist ein Pumpgeräusch der Maschine zu hören.</p>	<p>Der AquaClean-Filter ist nicht vorbereitet. Bereiten Sie den AquaClean-Filter vor, wie im Kapitel „AquaClean-Filter“, Abschnitt „Den AquaClean-Filter für die Aktivierung vorbereiten“ beschrieben.</p>
		<p>Der Wasserbehälter ist nicht vollständig eingesetzt. Nehmen Sie den Wassertank ab, entfernen Sie alle losen Kaffeebohnen oder Schmutzpartikel aus dem Wasserbehälter, und setzen Sie ihn wieder ein.</p>

Contenido

Descripción general del aparato (Fig. 1)	57
Introducción	58
Primera instalación	58
Filtro AquaClean	58
Uso del panel de control	59
Medición de la dureza del agua	60
Preparación de bebidas	60
Personalización de bebidas	62
Selección de los ajustes de molido	62
Manejo del grupo de preparación de café	62
Limpieza y mantenimiento	63
Procedimiento de descalcificación	67
Iconos de advertencia y códigos de error	68
Solicitud de accesorios	70
Resolución de problemas	70

Descripción general del aparato (Fig. 1)

1	Boquilla dispensadora de café ajustable y extraíble	18	Cajón de residuos de café
2	Tapa del depósito de agua	19	Recipiente para posos de café
3	Tapa de la tolva de granos	20	Tapa de la bandeja de goteo
4	Tapa del compartimento de café molido	21	Boquilla dispensadora de agua caliente
5	Interruptor principal	22	Apertura para la boquilla dispensadora de agua caliente.
6	Toma para el cable	23	Depósito de agua
7	Puerta de mantenimiento	24	Filtro AquaClean
8	Indicador de 'bandeja de goteo llena'	25	Depósito de leche
9	Bandeja de goteo	26	Unidad dispensadora de leche
10	Botón de liberación de la bandeja de goteo	27	Tapa de la unidad dispensadora de leche
11	Cable	28	Boquilla dispensadora de leche
12	Rueda de configuración del molinillo	29	Tira de prueba de dureza del agua
13	Cubierta de la tolva de granos	30	Tubo de grasa con punta de aplicación y tapa
14	Tolva de granos	31	Cepillo de limpieza
15	Grupo de preparación del café	32	Cuchara de dosificación
16	Interior de la puerta de mantenimiento con instrucciones de limpieza		
17	Conducto de salida del café		

Introducción

Enhorabuena por la adquisición de una cafetera totalmente automática Saeco. Para sacar el mayor partido a la asistencia que Saeco le ofrece, registre el producto en www.saeco.com/care.

Lea atentamente el librito de seguridad separado antes de usar la máquina por primera vez y consérvelo por si necesitara consultarlo en el futuro.

Para obtener el máximo rendimiento de su cafetera, Saeco le ofrece todo el soporte que pueda necesitar de 3 formas diferentes:

- 1 La guía de inicio rápido independiente incluye información sobre la primera instalación y el primer uso.
- 2 Este manual de usuario para obtener más información
- 3 Asistencia en línea y vídeos: escanee el código QR de la primera página o visite www.saeco.com/care

Nota: Este aparato se ha probado con café. Aunque se ha limpiado cuidadosamente, es posible que quede algún residuo de café. Le garantizamos, no obstante, que el aparato es absolutamente nuevo.

Primera instalación

Para preparar la cafetera para el uso tiene que realizar unos cuantos y sencillos pasos, como llenar el circuito de agua y activar el filtro AquaClean. Estos pasos se muestran en la guía de inicio rápido separada.

Si quiere obtener el café más delicioso, al principio deberá preparar 5 cafés para permitir que la máquina complete su ajuste automático.

La máquina está concebida para extraer el mejor sabor de sus granos de café. Por consiguiente, es recomendable que no realice ajustes en el molinillo hasta que haya preparado entre 100 y 150 tazas de café (aprox. 1 mes de uso).

Filtro AquaClean

El filtro AquaClean se ha diseñado para reducir los depósitos de cal de la cafetera y dispensar agua filtrada para preservar el aroma y el sabor de cada taza de café. Si utiliza una serie de 8 filtros AquaClean como señala la cafetera y se indica en este manual del usuario, no tendrá que descalcificar el aparato hasta las 5000 tazas. Con cada filtro se puede disfrutar de hasta 625 tazas, dependiendo de la variedad de café elegida y de la frecuencia con que se enjuague y limpie la cafetera.

Preparación del filtro AquaClean para la activación

Antes de colocar el filtro AquaClean en el depósito de agua es preciso prepararlo:

- 1 Sacuda el filtro durante unos 5 segundos (Fig. 2).
- 2 Sumerja el filtro boca abajo en una jarra de agua fría y espere hasta que no salgan (Fig. 3) más burbujas de aire.
- 3 Empuje el filtro en la conexión hasta el punto más bajo posible.

Activación del filtro AquaClean

Es preciso que active cada filtro AquaClean nuevo que utilice. Al activar el filtro AquaClean, la cafetera controla la capacidad del filtro AquaClean y el número de filtros usados. Existen 3 maneras de activar el filtro AquaClean.

1. Activación del filtro AquaClean durante la primera instalación

Después de encender la cafetera por primera vez, el aparato le guía a través de los primeros pasos de instalación, como el llenado del depósito de agua y el circuito de agua y la activación del filtro AquaClean. Basta con seguir las instrucciones de la pantalla.

2. Activación del filtro AquaClean cuando se solicite

Nota: Sustituya el filtro AquaClean en cuanto la capacidad haya caído al 0 % y vea que el icono del filtro parpadea rápidamente. Reemplace el filtro AquaClean como mínimo cada tres meses, aunque el aparato no haya indicado que es necesaria la sustitución.

Consejo: Recomendamos comprar un filtro nuevo cuando su capacidad haya caído al 10 % y vea que el icono del filtro empieza a parpadear lentamente. Así podrá sustituir el filtro cuando la capacidad haya caído al 0 % y.

- 1 Pulse el botón MENU/SPECIAL DRINKS (Menú/bebidas especiales), desplácese hasta AQUACLEAN FILTER (Filtro AquaClean) y pulse el botón OK (Aceptar) para confirmar.
 - La pantalla pregunta si se desea activar un filtro nuevo.
- 2 Pulse el botón OK (Aceptar) para confirmar.
 - La pantalla actualiza automáticamente el número de filtros utilizados (Fig. 5).

Nota: Si desea reemplazar el filtro AquaClean después de 8 usos, deberá eliminar la cal de la máquina en primer lugar. Siga las instrucciones de la pantalla.

3. Activación del filtro AquaClean en cualquier otro momento

Para empezar a (re)utilizar el filtro AquaClean en cualquier otro momento solo tiene que seguir las instrucciones.

- 1 Pulse el botón MENU/SPECIAL DRINKS (Menú/bebidas especiales), seleccione MENU (Menú) y pulse el botón OK (Aceptar) para confirmar. Desplácese hasta AQUACLEAN FILTER (Filtro AquaClean). Pulse el botón OK (Aceptar) para confirmar.
 - La pantalla muestra el número de filtros AquaClean que se han instalado previamente, de 0 a 8 (Fig. 5).
- 2 Seleccione ON (Encendido) en la pantalla y pulse el botón OK (Aceptar) para confirmar.
 - La pantalla actualiza automáticamente el número de filtros utilizados (Fig. 5).
 - A continuación, aparece la pantalla que indica que la máquina está lista con el icono AquaClean 100%, para indicar que el filtro se ha instalado (Fig. 6).
- 3 Dispense dos tazas de agua caliente (0,5 l) para completar la activación. Deseche esta agua.

Nota: En algunos casos, la máquina indicará la necesidad de eliminar los depósitos de cal antes de instalar y activar un filtro AquaClean nuevo. Esto se debe a que la máquina debe estar completamente libre de depósitos de calcio antes de empezar a usar el filtro AquaClean. Siga las instrucciones de la pantalla.

Uso del panel de control

A continuación se incluye información general y una descripción del panel de control de la máquina. Algunos botones de bebidas de un toque tienen doble función; si procede, los iconos de navegación

60 Español

aparecen en la pantalla. Utilice los botones situados junto a este icono para seleccionar o confirmar sus opciones.

Utilice el botón MENU/SPECIAL DRINKS (Menú/bebidas especiales) para seleccionar otras bebidas y cambiar ajustes como la dureza del agua y la temperatura del café.

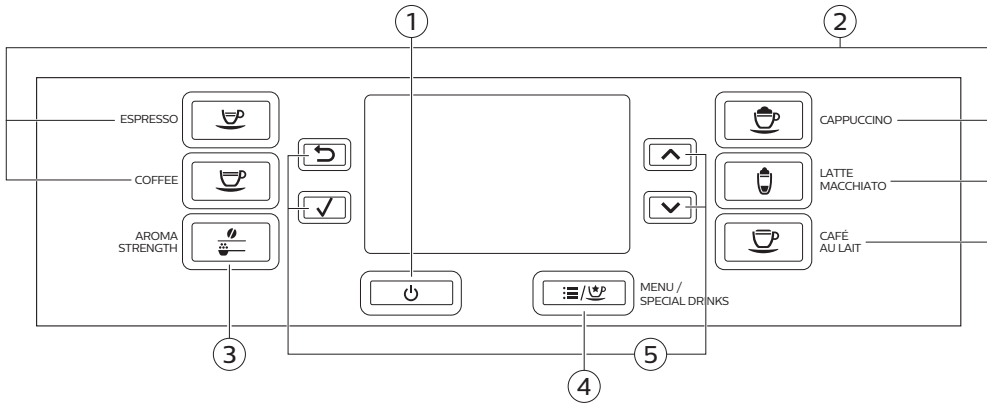

1. Botón de encendido/apagado

4. Botón MENÚ/BEBIDAS ESPECIALES

2. Botones de bebida con un solo toque

5. Iconos de navegación (arriba, abajo, atrás, aceptar)

3. Botón AROMA STRENGTH (Intensidad del aroma)

Medición de la dureza del agua

Utilice la tira de prueba de dureza del agua suministrada para establecer la dureza del agua. Pulse el botón MENU (Menú), seleccione el menú y desplácese para seleccionar la dureza del agua.

- 1 Sumerja la tira de prueba de dureza del agua en agua del grifo durante 1 segundo. Espere 1 minuto.
- 2 Compruebe cuántos cuadrados se han vuelto rojos.
- 3 Seleccione la configuración de dureza del agua adecuada y pulse el botón OK (Aceptar) para confirmar.

Número de cuadrados rojos: ■■■■ ■■■■ ■■■■ ■■■■

Valor que debe ajustarse 1 2 3 4

Preparación de bebidas

Puede seleccionar una bebida pulsando uno de los botones de bebida con un solo toque o seleccionando otra bebida en el menú.

- Si desea preparar dos tazas, pulse el botón de bebida de un solo toque de la bebida seleccionada dos veces o seleccione una bebida con café a través de MENU (Menú) y pulse sobre ella dos veces (Fig. 7). La máquina realiza automáticamente dos ciclos de molido consecutivos de la bebida seleccionada. Solo puede preparar dos bebidas con café al mismo tiempo.
- Deslice la boquilla dispensadora arriba o abajo para ajustar la altura al tamaño de la taza o del vaso que esté usando.

Preparación de bebidas con café

- 1 Llene el depósito de agua con agua del grifo y la tolva de granos, con granos.
- 2 Para preparar un café, pulse uno de los botones de bebida de un solo toque. Para seleccionar otro tipo de café, pulse el botón MENU/SPECIAL DRINKS (Menú/bebidas especiales), seleccione DRINKS (Bebidas), desplácese hasta la bebida que desee y pulse el botón OK (Aceptar).

Pulse el botón OK (Aceptar) para dejar de dispensar café.

1

Preparación de bebidas con leche

- 1 Llene el depósito de agua con agua del grifo y la tolva de granos, con granos.
- 2 Quite la tapa del depósito de leche y llénelo de leche (Fig. 9).

Utilice siempre leche recién extraída del frigorífico para obtener resultados óptimos.

- 3 Vuelva a colocar la tapa en el depósito de leche.
- 4 Retire la boquilla de agua caliente de la máquina si está conectada.
- 5 Inclíne ligeramente la jarra de leche y colóquela en la máquina.
- 6 Abra la boquilla dispensadora de leche y coloque una taza en la bandeja de goteo.
- 7 Para preparar una bebida con leche, pulse uno de los botones de bebida de un solo toque. Para seleccionar otro tipo de bebida con leche, pulse el botón MENU/SPECIAL DRINKS (Menú/bebidas especiales), seleccione DRINKS (Bebidas), desplácese hasta la bebida que desee y pulse el botón OK (Aceptar).

El aparato le recuerda que tiene que instalar la jarra de leche y abrir la boquilla dispensadora de espuma de leche.

- 8 Inmediatamente después de dispensar la bebida con leche, la pantalla pregunta si desea realizar una limpieza rápida de la jarra de leche. Tiene 10 segundos para activar el procedimiento de limpieza rápida. Pulse el botón OK (Aceptar) para confirmar.

Preparación de café con café molido

- 1 Abra la tapa y ponga una medida de café molido solamente en el compartimento correspondiente. Cierre la tapa (Fig. 10).
- 2 Pulse el botón AROMA STRENGTH (Intensidad del aroma) y seleccione la función de preparación con café molido.
- 3 Pulse el botón OK (Aceptar) para confirmar.
- 4 Seleccione la bebida.

Nota: Con café molido, solamente se puede preparar un café a la vez.

Dispensación de agua caliente

- 1 Conecte la boquilla de agua caliente a la máquina (Fig. 8) si no está conectada.
- 2 Pulse el botón MENU/SPECIAL DRINKS (Menú/bebidas especiales). Seleccione DRINKS (Bebidas), confirme y desplácese para seleccionar HOT WATER (Agua caliente).
- 3 Pulse el botón OK (Aceptar) para confirmar. La pantalla le recuerda que tiene que instalar la boquilla dispensadora de agua caliente, pulse el botón OK (Aceptar) para confirmar.
- 4 Para dejar de dispensar agua caliente, pulse el botón OK (Aceptar).

Personalización de bebidas

Ajuste del volumen de café y leche

Puede ajustar el volumen de bebida que se prepara en función de su gusto y del tamaño de las tazas.

- 1 Para ajustar el volumen de expreso, mantenga pulsado el botón ESPRESSO (Expreso) hasta que en la pantalla se muestre el icono MEMO (Fig. 11).
 - La máquina entra en la fase de programación y empieza a preparar la bebida seleccionada.
- 2 Pulse el botón OK cuando la taza contenga la cantidad de expreso deseada.
 - La marca de la pantalla indica que el botón está programado: cada vez que lo pulse, el aparato preparará el volumen de expreso definido.

Nota: Para definir el volumen de café, café con leche, capuchino y leche manchada, siga el mismo procedimiento: mantenga pulsado el botón de la bebida y pulse el botón OK (Aceptar) cuando la taza contenga la cantidad deseada de café o de leche. Asegúrese de que la jarra de leche está en su lugar y que la boquilla dispensadora de leche está abierta.

Ajuste de la intensidad del café

- Para cambiar la intensidad del café, pulse el botón AROMA STRENGTH.
- Cada vez que pulse el botón AROMA STRENGTH, la máquina seleccionará un ajuste de intensidad del aroma más alto. Hay disponibles 5 intensidades: 1 es muy suave y 5 es muy fuerte. Después del 5, se seleccionará el 1 de nuevo (Fig. 12).
- La intensidad seleccionada aparece en el display. Después de ajustar la intensidad del café, la pantalla muestra el menú principal de nuevo y guarda la intensidad de aroma elegida al preparar un café.

Selección de los ajustes de molido

Puede configurar los ajustes del molinillo usando la rueda de configuración del molinillo situada dentro del contenedor de granos. Puede elegir entre 10 ajustes diferentes para el molinillo. Cuanto más baja sea la configuración, más intenso será el café.

Nota: Solamente podrá establecer los ajustes del molinillo cuando el aparato esté moliendo granos de café. Necesita preparar 2 o 3 bebidas antes de que pueda apreciar la diferencia.

Precaución: Para evitar daños en el molinillo, no gire la rueda de configuración del molinillo más de un grado cada vez.

- 1 Coloque una taza debajo de la boquilla dispensadora de café.
- 2 Abra la tapa de la tolva para granos.
- 3 Pulse el botón ESPRESSO.
- 4 Cuando el molinillo comience a moler, pulse la rueda de configuración del molinillo y gírela hacia la izquierda o la derecha (Fig. 13).

Manejo del grupo de preparación de café

Acceda a www.saeco.com/care para consultar el vídeo de instrucciones detalladas sobre cómo quitar, introducir y limpiar el grupo de preparación de café.

Extracción del grupo de preparación de café de la máquina

- 1 Para apagar la máquina, primero pulse el botón de encendido/apagado del panel de control y, a continuación, ajuste el interruptor principal de la parte trasera de la máquina en la posición 'O'.
- 2 Retire la bandeja de goteo con el recipiente de posos de café.
- 3 Abra la puerta de mantenimiento.
- 4 Pulse el botón PUSH (1) y tire del asa del grupo de preparación del café para retirarlo de la cafetera (2) (Fig. 14).
- 5 Retire el cajón (Fig. 15) de residuos de café.

Colocación del grupo de preparación de café

Antes de volver a colocar el grupo de preparación del café en la máquina, asegúrese de que se encuentra en la posición correcta.

- 1 Compruebe si la flecha del cilindro amarillo del lateral del grupo está alineada con la flecha negra y la letra N (Fig. 16).
 - Si no están alineadas, baje la palanca hasta que entre en contacto con la base del grupo (Fig. 17) de preparación de café.
- 2 Asegúrese de que el gancho de bloqueo amarillo del otro lado del grupo de preparación de café esté en la posición correcta.
 - Para colocar el gancho correctamente, presiónelo hacia arriba hasta que esté en la posición (Fig. 18) más alta.
- 3 Vuelva a colocar el cajón de residuos de café.
- 4 Vuelva a colocar el grupo de preparación del café en el aparato a lo largo de los raíles de guía de los laterales hasta que encaje en su posición y se oiga un clic. No pulse el botón PUSH.
- 5 Cierre la puerta de mantenimiento y, a continuación, vuelva a colocar la bandeja de goteo con el recipiente de posos de café.

Limpieza y mantenimiento

La limpieza y el mantenimiento periódicos contribuyen a mantener la cafetera en condiciones óptimas y garantizan un café con sabor óptimo durante mucho tiempo, un flujo de café estable y una espuma de leche perfecta.

Consulte cuándo y cómo limpiar todas las partes desmontables del aparato en la tabla. Puede obtener información detallada e instrucciones en vídeo en www.saeco.com/care.

Tabla de limpieza

Tabla de limpieza

Descripción parcial	Cuándo se debe limpiar	Cómo se debe limpiar
Grupo de preparación del café	Semanalmente	Retire el grupo de preparación de café y límpiolo bajo el grifo.
	Según el tipo de uso	Lubrique el grupo de preparación de café.
	Cada mes	Limpie el grupo de preparación del café con las pastillas desengrasantes.

Descripción parcial	Cuándo se debe limpiar	Cómo se debe limpiar
Jarra de leche	Después de cada uso	Realice el procedimiento de limpieza rápida de la jarra, tal y como se indica en el aparato después de preparar una bebida con leche.
	Diariamente	Limpie la jarra de leche exhaustivamente. También puede seleccionar la función de limpieza rápida del menú, si no la ha utilizado después de preparar una bebida con leche.
	Semanalmente	Desmonte la jarra de leche y limpie todas las partes bajo el grifo.
	Cada mes	Utilice el limpiador del circuito de leche Saeco CA6705 para este ciclo de limpieza.
Bandeja de goteo	En el momento en que el indicador rojo de "bandeja de goteo llena" sobresalga a través de la bandeja de goteo.	Vacíe la bandeja de goteo y lávela bajo el grifo.
Recipiente para posos de café	Semanalmente	Vacíe el recipiente de posos de café y lávelo bajo el grifo. Asegúrese de que el aparato esté encendido cuando vaya a vaciar y limpiar el recipiente de posos de café.
Depósito de agua	Semanalmente	Lávelo bajo el grifo.
Compartimento de café molido/conducto de salida del café	Semanalmente	Limpie la parte superior con el mango de una cuchara, tal y como se muestra abajo.

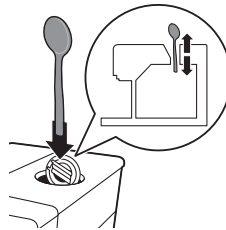

Limpieza del grupo de preparación

La limpieza periódica del grupo de preparación de café impide que los residuos de café obstruyan los circuitos internos. Visite www.saeco.com/care para ver los vídeos en los que se explica cómo quitar, introducir y limpiar el grupo de preparación de café.

Limpieza de la unidad de preparación de café bajo el grifo

- 1 Quite el grupo de preparación del café y el cajón de residuos de café.
- 2 Enjuague bien el cajón de residuos del café y el grupo de preparación del café con agua. Limpie exhaustivamente el filtro (Fig. 21) superior del grupo de preparación del café.
- 3 Deje que el grupo de preparación de café se seque al aire antes de volver a colocarlo. Para evitar que se introduzcan fibras en el interior, no seque el grupo de preparación del café con un paño.

Limpieza del grupo de preparación de café con pastillas desengrasantes

Utilice pastillas desengrasantes de café Philips exclusivamente. Siga las instrucciones que se indican en el manual de usuario suministrado con las pastillas desengrasantes de café. Visite

www.saeco.com/care para ver el vídeo de instrucciones detalladas.

Lubricación del grupo de preparación

Lubrique periódicamente el grupo de preparación de café para asegurarse de que las piezas móviles se muevan con suavidad.

- 1 Aplique una fina capa de grasa alrededor del eje de la parte inferior del grupo (Fig. 22) de preparación del café.
- 2 Aplique una fina capa de grasa a los raíles de ambos lados (Fig. 23).

Consulte la tabla siguiente para ver la frecuencia de lubricación. Visite www.saeco.com/care para ver el vídeo de instrucciones detalladas.

Frecuencia de uso	Nº de bebidas preparadas al día	Frecuencia de engrasado
Low (Baja)	1-5	Cada 4 meses
Normal	6-10	Cada 2 meses
Alta	>10	Cada mes

Limpieza de la jarra de leche

Limpieza rápida de la jarra

Después de preparar una bebida con leche, aparecerá en la pantalla el icono de limpieza de la jarra.

- 1 Cuando aparezca en la pantalla el icono de limpieza de la jarra, pulse el botón OK (Aceptar) si desea realizar un ciclo de limpieza. Tiene 10 segundos para activar el procedimiento de limpieza rápida. Pulse el botón escape si no desea llevar a cabo el procedimiento de limpieza rápida.
- 2 Retire la taza con la bebida y coloque una taza vacía debajo de la boquilla (Fig. 24) dispensadora de leche.

Nota: Asegúrese de extraer la boquilla dispensadora de leche.

- 3 Pulse el botón OK para empezar a dispensar agua caliente.

Limpieza exhaustiva de la jarra de leche

Para limpiar la jarra de leche a fondo debe hacer lo siguiente, periódicamente:

- 1 Retire la tapa de la unidad (Fig. 25) dispensadora de leche.
- 2 Levante la boquilla dispensadora de leche de la parte superior de la unidad dispensadora de leche y retire el tubo de leche de la boquilla (Fig. 26) dispensadora de leche.
- 3 Retire el tubo de leche de la boquilla dispensadora de leche.
- 4 Enjuague a fondo el tubo de la leche y la boquilla dispensadora de leche con agua templada.

Limpieza semanal de la jarra de leche

La boquilla dispensadora de leche consta de 5 componentes. Desmonte todos los componentes una vez a la semana y enjuáguelos bajo el grifo. También puede lavar todos los componentes en el lavavajillas, a excepción del depósito de leche.

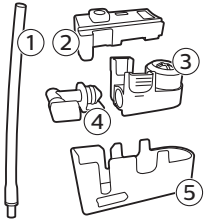

- 1 Tubo de leche
- 2 Soporte de goma
- 3 Espumador de leche
- 4 Conector del espumador de leche
- 5 Alojamiento de la boquilla dispensadora de leche

Desmontaje de la boquilla dispensadora de leche

- 1 Presione los botones situados a ambos lados de la parte superior de la unidad dispensadora de leche (1) y levante la parte superior del depósito (Fig. 27) de leche (2).
- 2 Gire la unidad dispensadora de leche hasta darle la vuelta y sujétela firmemente con la mano. Extraiga el tubo de leche del soporte (Fig. 28) de goma.
- 3 Pulse los botones de liberación del espumador de leche y retírelo del soporte (Fig. 29) de goma.
- 4 Extraiga el conector del espumador (Fig. 30) de leche.
- 5 Enjuague todos los componentes bajo un grifo de agua templada.

Volver a montar la jarra de leche

- 1 Para volver a montar la boquilla dispensadora de leche, siga los pasos 2 a 4 de "Desmontaje de la boquilla dispensadora de leche" en orden inverso.
- 2 Vuelva a colocar la boquilla dispensadora de leche en la parte superior de la jarra de leche.
- 3 Vuelva a colocar la parte superior de la jarra de leche en la jarra de leche.

Nota: Antes de volver a colocar la boquilla dispensadora de leche en la parte superior de la jarra de leche, mueva la clavija del interior de la parte superior a la posición correcta. Si esta clavija no está en la posición correcta, no podrá volver a colocar la boquilla dispensadora de leche en la parte superior de la jarra (Fig. 31) de leche.

Limpieza mensual de la jarra de leche

Utilice solamente el limpiador del circuito de leche Philips en este ciclo de limpieza.

- 1 Vierta el contenido de la bolsa de limpiador del circuito de leche en la jarra de leche. A continuación, llene de agua la jarra de leche hasta la indicación (Fig. 32) de nivel MAX (Máximo).
- 2 Inserte la jarra de leche en el aparato y coloque un recipiente bajo la boquilla dispensadora de leche.
- 3 Pulse el botón MENU (Menú), seleccione DRINKS (Bebidas) y desplácese hasta MILK FROTH (Espuma de leche). Pulse el botón OK (Aceptar) para empezar a dispensar la solución de limpieza.
- 4 Repita el paso 3 hasta que la jarra de leche esté vacía.
- 5 Cuando la jarra esté vacía, retire del aparato el recipiente y la jarra de leche.
- 6 Enjuague a fondo la jarra de leche y llénela de agua limpia hasta la indicación de nivel MAX (Máximo).
- 7 Inserte la jarra de leche en el aparato.
- 8 Coloque el recipiente debajo de la boquilla dispensadora de leche.
- 9 Pulse el botón MENU (Menú) y seleccione MILK FROTH (Espuma de leche) en el menú DRINKS (Bebidas) para iniciar el ciclo de enjuagado de la jarra.

- 10 Repita el paso 9 hasta que la jarra de leche esté vacía.
- 11 Repita los pasos 6 y 10.
- 12 Cuando el aparato deje de dispensar agua, el ciclo de limpieza habrá finalizado.
- 13 Desmonte todos los componentes y enjuáguelos bajo el grifo con agua templada.

Procedimiento de descalcificación

Utilice solo descalcificador Philips. No utilice en ningún caso descalcificadores a base de ácido sulfúrico, ácido clorhídrico, ácido sulfámico o acético (vinagre), ya que pueden dañar el circuito de agua del aparato y no disolver correctamente la cal. No utilizar el descalcificador de Philips anulará la garantía. No descalcificar el aparato también anulará la garantía. Puede comprar la solución descalcificadora de Philips en la tienda en línea www.saeco.com/care.

- 1 Cuando la máquina indique que tiene que eliminar los depósitos de cal (Fig. 33), pulse el botón OK (Aceptar) para comenzar. Para comenzar con el proceso de eliminación de los depósitos de cal sin que se lo indique la máquina, pulse el botón MENU (Menú), desplácese para seleccionar START CALC CLEAN (Iniciar limpieza de descalcificación) y pulse el botón OK (Aceptar) para confirmar.
 - La pantalla le recuerda que tiene que insertar la jarra de leche. Llene de agua la jarra de leche hasta la indicación de nivel MIN. Inserte la jarra de leche en la máquina y abra la boquilla dispensadora de leche.
 - La pantalla le recuerda que tiene que abrir la boquilla dispensadora de leche.
 - La pantalla le recuerda que tiene que retirar el filtro AquaClean.
- 2 Retire la bandeja de goteo y el recipiente de posos de café, vacíelos y vuelva a colocarlos en su lugar.
- 3 Extraiga el depósito de agua y vacíelo.
- 4 Coloque un recipiente grande (1,5 l) debajo de la boquilla dispensadora de café.
- 5 Vierta todo el contenido de la botella de descalcificador de Philips en el depósito de agua y llénelo de agua hasta el nivel CALC CLEAN (Fig. 34). A continuación, vuelva a colocar el depósito de agua en la máquina y pulse el botón OK (Aceptar) para confirmar.
- 6 Se inicia la primera fase del procedimiento de descalcificación. El proceso de eliminación de los depósitos de cal dura unos 30 minutos y consiste en un ciclo de descalcificación y un ciclo de enjuagado.
- 7 Deje que la máquina dispense solución descalcificadora hasta que la pantalla le recuerde que el depósito de agua está vacío.
- 8 Vacíe el depósito de agua, enjuáguelo y vuélvalo a llenar con agua hasta la indicación de nivel CALC CLEAN.
- 9 Retire y enjuague la jarra de leche. Llene el depósito con agua hasta la indicación de nivel MIN y vuelva a colocarlo en la máquina. A continuación, abra la boquilla dispensadora de leche.
- 10 Vacíe el recipiente y vuelva a colocarlo bajo la boquilla dispensadora de café. Pulse OK (Aceptar) para confirmar.
- 11 Se inicia la segunda fase del ciclo de descalcificación y comienza la fase de enjuagado, que dura 3 minutos. En la pantalla se muestra el icono de enjuagado y la duración de la fase.
- 12 Espere hasta que la máquina deje de dispensar agua. El procedimiento de descalcificación finaliza cuando aparece la marca en la pantalla.
- 13 Pulse el botón OK para salir del ciclo de descalcificación. La máquina empieza a calentarse y lleva a cabo el ciclo de enjuagado automático.
- 14 Limpie la jarra de leche tras el proceso de descalcificación (consulte 'Limpieza semanal de la jarra de leche').
- 15 Limpie el grupo de preparación del café tras el proceso de descalcificación (consulte 'Limpieza de la unidad de preparación de café bajo el grifo').

16 Coloque un nuevo filtro AquaClean en el depósito de agua.

Consejo: El uso del filtro AquaClean reduce la necesidad de descalcificación.

Qué hacer si el proceso de descalcificación se interrumpe

Puede salir del procedimiento de descalcificación pulsando el botón de encendido/apagado del panel de control. Si el proceso de descalcificación se interrumpe antes de que termine, realice lo siguiente:

- 1 Vacíe y lave bien el depósito de agua.
- 2 Llene el depósito con agua hasta la indicación de nivel CALC CLEAN y vuelva a encender el aparato. El aparato se calentará y realizará un ciclo de enjuagado automático.
- 3 Antes de preparar ninguna bebida, realice un ciclo de enjuagado manual. Para realizar un ciclo de enjuagado manual, primero dispense medio tanque de agua caliente y después prepare 2 tazas de café sin moler ni añadir café molido.

Nota: Si el procedimiento de descalcificación no se completó, el aparato requerirá otro procedimiento de descalcificación tan pronto como sea posible.

Iconos de advertencia y códigos de error

Significado de los iconos de advertencia

Significado de los iconos de advertencia

Los iconos de advertencia se muestran en rojo. A continuación, encontrará una lista de los iconos de advertencia que pueden aparecer en la pantalla y sus significados.



Llene el depósito de agua con agua limpia hasta la indicación de nivel MAX.



La jarra de leche no está instalada. Inserte la jarra de leche en el aparato.



La tolva de granos de café está vacía. Ponga granos de café nuevos en la tolva de granos.



El recipiente de posos de café está lleno. Asegúrese de que el aparato esté encendido. A continuación, retire y vacíe el recipiente de posos de café.



El grupo de preparación de café no está en el aparato o no se ha insertado correctamente. Inserte el grupo de preparación.



El grupo de preparación del café está bloqueado por el polvo del café. Limpie el grupo de preparación del café.



La boquilla dispensadora de agua caliente no está instalada. Inserte la boquilla dispensadora de agua caliente.



Inserte la bandeja de goteo y cierre la puerta de mantenimiento.



Si la pantalla muestra un código de error, consulte la sección "Significado de los códigos de error" para ver qué significa el código de la pantalla y lo que puede hacer. Cuando aparece este icono en la pantalla no se puede usar el aparato.



Introduzca la boquilla de agua caliente y pulse el botón OK (Aceptar) para empezar.

Significado de los códigos de error

A continuación, encontrará una lista de los códigos de error que muestran problemas que puede solucionar sin ayuda. Las instrucciones en vídeo están disponibles en www.saeco.com/care. Si aparece otro código de error, póngase en contacto con el Centro de Atención al Cliente de su país. Para información de contacto, consulte el folleto de la garantía.

Código de error	Problema	Posible solución
01	La abertura de café está obstruida.	Apague el aparato y desenchúfelo. Extraiga el grupo de preparación del café. Luego abra la tapa del compartimento de café molido e introduzca el mango de una cuchara. Mueva el mango arriba y abajo hasta que caiga (Fig. 20) el café molido que está atascado. Visite www.saeco.com/care para ver el vídeo de instrucciones detalladas.
03	El grupo de preparación de café está sucio o no está bien engrasado.	Apague la cafetera mediante el interruptor principal. Enjuague el grupo de preparación con agua limpia, deje que se seque y después lubríquelo. Consulte el capítulo 'Limpieza del grupo de preparación de café' o visite www.saeco.com/care para ver el vídeo de instrucciones detalladas. Después, encienda el aparato de nuevo.
04	El grupo de preparación de café no está colocado correctamente.	Apague la cafetera mediante el interruptor principal. Quite el grupo de preparación del café y vuelva a insertarlo. Asegúrese de que el grupo de preparación del café está en la posición correcta antes de introducirlo. Consulte el capítulo 'Manejo del grupo de preparación de café' o visite www.saeco.com/care para ver el vídeo de instrucciones detalladas. Después, encienda el aparato de nuevo.
05	Hay aire en el circuito de agua.	Encienda y apague la cafetera mediante el interruptor principal para reiniciarla. Si funciona, dispense 2 o 3 tazas de agua caliente. Elimine los depósitos de cal de la cafetera si no lo ha hecho desde hace mucho tiempo.
	El filtro AquaClean no se preparó de forma adecuada antes de la instalación o está obstruido.	Retire el filtro AquaClean e intente preparar un café otra vez. Si funciona, asegúrese de que el filtro AquaClean se ha preparado de forma adecuada antes de colocarlo otra vez (consulte 'Preparación del filtro AquaClean para la activación'). Vuelva a colocar el filtro AquaClean en el depósito de agua. Si no funciona, el filtro está obstruido y es preciso cambiarlo.
14	El aparato se ha sobrecalentado.	Apague el aparato y enciéndalo de nuevo después de 30 minutos.

Solicitud de accesorios

Para limpiar y descalcificar el aparato, utilice solamente productos de mantenimiento de Philips. Puede adquirir estos productos en el distribuidor local, en los centros de servicio autorizados o en línea en www.saeco.com/care.

Productos de mantenimiento y números de tipo:

- Solución descalcificadora CA6700
- Filtro AquaClean CA6903
- Grasa para el grupo de preparación de café HD5061
- Pastillas desengrasantes de café CA6704
- Limpiador del circuito de leche CA6705
- Kit de mantenimiento CA6707

Resolución de problemas

Este capítulo resume los problemas más comunes que pueden surgir al usar el aparato. En www.saeco.com/care están disponibles los vídeos de ayuda y una lista completa de las preguntas más frecuentes. Si no logra solucionar el problema, póngase en contacto con el Centro de Atención al Cliente de Philips en su país. Para información de contacto, consulte el folleto de la garantía.

Problema	Causa	Solución
La bandeja de goteo se llena rápidamente.	Esto es normal. El aparato utiliza agua para enjuagar el circuito interno y el grupo de preparación del café. Parte del agua fluye a través del sistema interno y directamente hacia la bandeja de goteo.	Vacíe la bandeja de goteo cuando el indicador 'drip tray full' (bandeja de goteo llena) sobresalga a través de la tapa (Fig. 19) de la bandeja de goteo. Coloque una taza debajo de la boquilla dispensadora para recoger el agua de enjuagado.
El equipo está en modo DEMO (Demostración).	Ha pulsado el botón de espera durante más de 8 segundos.	Apague y encienda el aparato con el interruptor principal de la parte trasera del aparato.
El icono del recipiente de posos de café lleno continúa mostrándose.	Ha vaciado el recipiente de posos de café mientras el aparato estaba apagado.	Vacíe siempre el recipiente de posos de café con el aparato encendido. Si vacía el recipiente de posos de café cuando el aparato está apagado, el contador de ciclos de café no se restablecerá.
	Ha vuelto a colocar el recipiente de posos de café demasiado rápido.	No vuelva a colocar el recipiente de posos de café hasta que se indique en pantalla.
La máquina solicita que se vacíe el recipiente de posos de café aunque no esté lleno.	El contador de la máquina no se ha puesto a cero la última vez que se ha vaciado el recipiente de posos de café.	Espere siempre aproximadamente 5 segundos cuando vuelva a colocar el recipiente de posos de café. De esta forma, el contador de posos de café se pondrá a cero.
		Vacíe siempre el recipiente de posos de café con el aparato encendido. Si vacía el recipiente de posos de café cuando el aparato está apagado, el recipiente de posos de café no se restablece.

Problema	Causa	Solución
El recipiente de posos de café se llena demasiado y no muestra el mensaje 'Empty grounds container' (Vaciar recipiente de posos).	Ha quitado la bandeja de goteo sin vaciar el recipiente de posos.	Cuando quite la bandeja de goteo, vacíe también el recipiente de posos de café, incluso si solo contiene unos cuantos posos de café. De esta forma, el contador de posos de café se restablecerá en cero; se reiniciará para hacer un recuento correcto de los posos del café.
No puedo retirar el grupo de preparación del café.	El grupo de preparación de café no está en la posición correcta.	Restablezca el aparato de la siguiente manera: vuelva a colocar la bandeja de goteo y el recipiente de posos de café. Luego cierre la puerta de mantenimiento y apague y encienda el aparato otra vez. Haga otro intento de quitar el grupo de preparación de café.
	No ha retirado el recipiente de posos de café.	Retire el recipiente de posos de café antes de retirar el grupo de preparación de café.
No puedo insertar el grupo de preparación de café.	El grupo de preparación de café no está en la posición correcta.	Restablezca el aparato de la siguiente manera: vuelva a colocar la bandeja de goteo y el recipiente de posos de café. Deje fuera el grupo de preparación del café. Cierre la puerta de servicio y encienda y apague el aparato. Después, ponga el grupo de preparación en la posición correcta y vuelva a introducirlo en la cafetera.
	La cafetera sigue en el proceso de eliminación de los depósitos de cal.	No es posible retirar el grupo de preparación de café mientras está en progreso el procedimiento de descalcificación. Complete primero el proceso de descalcificación y, a continuación, retire el grupo de preparación de café.
El café está aguado.	El molinillo está configurado con un ajuste demasiado grueso.	Configure el molinillo con un ajuste más fino (bajo).
	El conducto de salida del café está obstruido.	Limpie el conducto de salida del café con el mango de una cuchara. A continuación, apague la cafetera y vuelva a encenderla.
	El aparato está realizando el procedimiento de ajuste automático.	Prepare varias tazas de café.
	El grupo de preparación de café está sucio o debe lubricarse.	Limpie y engrase el grupo de preparación.

Problema	Causa	Solución
El café no está lo suficientemente caliente.	Las tazas que utiliza están frías.	Caliente las tazas previamente enjuagándolas con agua caliente.
	La temperatura ajustada es demasiado baja. Compruebe los ajustes del menú.	Ajuste la temperatura con el valor High (Alta) en el menú.
No sale café o sale con mucha lentitud.	Añadió leche.	La leche, tanto si está templada como si está fría, siempre reduce la temperatura del café hasta cierto punto.
	El filtro AquaClean no se preparó de forma adecuada para instalarlo o está obstruido.	Retire el filtro AquaClean e intente preparar un café otra vez. Si funciona, asegúrese de que el filtro AquaClean se ha preparado de forma adecuada antes de colocarlo otra vez. Vuelva a poner el filtro preparado. Si no funciona, el filtro está obstruido y es preciso cambiarlo.
	El molinillo está configurado con un ajuste demasiado fino.	Configure el molinillo con un ajuste más grueso (alto).
	El grupo de preparación del café está sucio.	Limpie el grupo de preparación del café.
	La boquilla dispensadora de café está sucia.	Limpie la boquilla dispensadora de café y sus orificios con una aguja.
El aparato no produce espuma de leche.	El circuito del aparato está atascado por depósitos de cal.	Descalcifique el aparato.
	La jarra de leche está sucia o no se ha insertado correctamente.	Limpie la jarra y asegúrese de colocarla e insertarla correctamente.
	La boquilla dispensadora de leche no se ha abierto del todo.	Asegúrese de que la boquilla dispensadora de leche esté en la posición correcta.
	No se ha completado el montaje de la jarra de leche.	Asegúrese de que todos los componentes (especialmente el tubo de la leche) se hayan montado correctamente.
	El tipo de leche utilizado no es adecuado para producir espuma.	Los diferentes tipos de leche producen como resultado cantidades y calidades diferentes de espuma. Hemos probado los siguientes tipos de leche que han demostrado producir espuma de leche con buenos resultados: leche de vaca semidesnatada o entera, leche de soja y leche sin lactosa. Otros tipos de leche no se han sometido a prueba y es posible que produzcan pequeñas cantidades de espuma de leche.

Problema	Causa	Solución
La leche salpica.	La leche que utiliza no está lo suficientemente fría.	Asegúrese de utilizar leche fría directamente del frigorífico.
Parece que la máquina pierde líquido.	El aparato utiliza agua para enjuagar el circuito interno y el grupo de preparación del café. Parte del agua fluye a través del sistema interno y directamente hacia la bandeja de goteo. Esto es normal.	Vacíe la bandeja de goteo cuando el indicador 'drip tray full' (bandeja de goteo llena) sobresalga a través de la tapa (Fig. 19) de la bandeja de goteo. Coloque una taza debajo de la boquilla dispensadora para recoger el agua de enjuagado.
	La bandeja de goteo está demasiado llena y ha rebosado, lo que da la impresión de que hay una fuga en la máquina.	Vacíe la bandeja de goteo cuando el indicador 'drip tray full' (bandeja de goteo llena) sobresalga a través de la tapa (Fig. 19) de la bandeja de goteo. Coloque una taza debajo de la boquilla dispensadora para recoger el agua de enjuagado.
	La máquina no está colocada en una superficie horizontal.	Coloque la máquina sobre una superficie horizontal para que funcione correctamente el indicador de bandeja de goteo llena.
No puedo activar el filtro AquaClean y la máquina solicita que se realice una descalcificación.	El filtro no se ha reemplazado a tiempo después que comenzara a parpadear el icono del filtro AquaClean y la capacidad bajara al 0 %.	Descalcifique primero la máquina e instale después el filtro AquaClean.
	No ha instalado el filtro AquaClean durante la primera instalación, sino después de haber preparado unos 25 cafés (tazas de 100 ml). La máquina debe estar completamente libre de depósitos de cal antes de instalar el filtro AquaClean.	Descalcifique primero la máquina y, a continuación, instale un nuevo filtro AquaClean. Después de la descalcificación, el contador de filtros se reinicia a 0/8. Confirme siempre la activación del filtro en el menú de la máquina. Haga esto también después de sustituir el filtro.
El filtro nuevo del agua no encaja.	Está intentado instalar un filtro diferente del filtro AquaClean.	La máquina solamente admite el filtro AquaClean.
La máquina hace ruido.	Es normal que la máquina haga ruido durante el uso.	Si la máquina empieza a hacer un ruido diferente, limpie el grupo de preparación de café y lubríquelo (consulte 'Lubricación del grupo de preparación').
	El aparato hace ruido de bombeo al intentar extraer el agua del depósito de agua.	El filtro AquaClean no está preparado. Prepare el filtro AquaClean como se describe en la sección "Preparación del filtro AquaClean para la activación" del capítulo "Filtro AquaClean".

74 Español

Problema	Causa	Solución
		El depósito de agua no se ha introducido completamente. Quite el depósito de agua, elimine los granos de café sueltos o las partículas de suciedad de debajo del depósito de agua y vuelva a colocarlo.

Sommaire

Présentation de la machine (Fig. 1)	75
Introduction	76
Première installation	76
Filtre AquaClean	76
Utilisation du panneau de commande	77
Mesure de la dureté de l'eau	78
Préparation de boissons	78
Personnalisation des boissons	80
Réglage des paramètres du moulin	80
Manipulation du groupe de percolation	80
Nettoyage et entretien	81
Procédure de détartrage	85
Icônes d'alerte et codes d'erreur	86
Commande d'accessoires	88
Dépannage	88

Présentation de la machine (Fig. 1)

1 Buse de distribution du café réglable et amovible	18 Tiroir de résidus de café
2 Couvercle du réservoir d'eau	19 Bac à marcs de café
3 Couvercle du bac à grains	20 Grille du plateau égouttoir
4 Couvercle du compartiment du café prémoulu	21 Buse de distribution d'eau chaude
5 Commutateur principal	22 Ouverture de la buse de distribution d'eau chaude
6 Prise pour cordon d'alimentation	23 Réservoir d'eau
7 Porte d'accès au groupe café	24 Filtre AquaClean
8 Indicateur « Plateau égouttoir plein »	25 Réservoir de lait
9 Plateau égouttoir	26 Unité de distribution de lait
10 Bouton de déverrouillage du plateau égouttoir	27 Couvercle de l'unité de distribution de lait
11 Cordon d'alimentation	28 Buse de distribution de lait
12 Bouton de réglage de la mouture	29 Bande de test de la dureté de l'eau
13 Couvercle du bac à grains	30 Tube de graisse avec pointe d'application et capuchon
14 Réservoir à grains	31 Brossette de nettoyage
15 Chambre d'extraction	32 Cuillère de mesure

76 Français

16 Intérieur de la porte d'accès au groupe de percolation avec instructions de nettoyage

17 Conduit de sortie du café

Introduction

Félicitations pour votre achat d'une machine à café Saeco entièrement automatique ! Pour profiter pleinement de l'assistance Saeco, veuillez enregistrer votre produit à l'adresse www.saeco.com/care.

Lisez attentivement le livret de sécurité distinct avant d'utiliser la machine pour la première fois, et conservez-le pour un usage ultérieur.

Pour vous aider à utiliser votre machine de manière optimale, Saeco offre une assistance complète de 3 manières différentes :

- 1 Le guide de mise en route séparé pour la première installation et utilisation.
- 2 Ce mode d'emploi donnant des informations détaillées
- 3 Assistance et vidéos en ligne : scannez le code QR sur la première page ou consultez le site www.saeco.com/care

Remarque : Cette machine a été testée avec du café. Bien qu'elle ait été soigneusement nettoyée, il se peut que quelques résidus de café subsistent. Nous garantissons néanmoins que la machine est entièrement neuve.

Première installation

Avant la première utilisation de votre machine à café, vous devez effectuer quelques étapes simples, comme remplir le circuit d'eau et activer le filtre AquaClean. Ces procédures sont expliquées dans le guide distinct de mise en route.

Pour un excellent café, vous devez commencer par préparer 5 cafés afin de permettre l'auto-réglage de l'appareil.

L'appareil a été configuré de manière à extraire une saveur optimale de vos grains de café. Nous vous conseillons donc de ne pas modifier les réglages du moulin avant d'avoir préparé 100 à 150 tasses (environ 1 mois d'utilisation).

Filtre AquaClean

Le filtre AquaClean est conçu pour réduire les dépôts de calcaire dans votre machine à café et fournir une eau filtrée pour préserver l'arôme et le goût de chaque tasse de café. Si vous utilisez une série de huit filtres AquaClean tel qu'indiqué par la machine et dans le présent mode d'emploi, il ne sera pas nécessaire de détartre votre machine avant d'avoir servi 5 000 tasses. Chaque filtre permet de servir jusqu'à 625 tasses, en fonction des variétés de café sélectionnées et de la fréquence de rinçage et de nettoyage.

Préparation du filtre AquaClean avant son activation

Avant de placer le filtre AquaClean dans le réservoir d'eau, vous devez le préparer à l'utilisation :

- 1 Secouez la cartouche pendant environ 5 secondes (Fig. 2).
- 2 Plongez le filtre à l'envers dans un pichet d'eau froide et attendez jusqu'à ce que plus aucune bulle d'air ne sorte (Fig. 3).
- 3 Poussez le filtre dans le raccordement du filtre au niveau le plus bas possible.

Activation du filtre AquaClean

Vous devez activer chaque nouveau filtre AquaClean utilisé. En activant le filtre AquaClean, la machine surveille la capacité du filtre AquaClean et le nombre de filtres utilisés. Vous pouvez activer le filtre AquaClean de trois manières différentes.

1. Activation du filtre AquaClean lors de la première installation

Lorsque vous l'allumez pour la première fois, la machine vous guide dans les premières étapes d'installation, comme le remplissage du réservoir d'eau, le remplissage du circuit d'eau et l'activation du filtre AquaClean. Il suffit de suivre les instructions à l'écran.

2. Activation du filtre AquaClean au moment demandé

Remarque : remplacez le filtre AquaClean dès que la capacité du filtre atteint 0 % et que l'icône du filtre clignote rapidement. Veuillez remplacer le filtre AquaClean au moins tous les 3 mois, même si la machine n'indique pas encore que c'est nécessaire.

Conseil : nous vous conseillons d'acheter un nouveau filtre dès que la capacité du filtre atteint 10 % et que l'icône du filtre commence à clignoter lentement. Ainsi, vous serez sûr de pouvoir remplacer le filtre lorsque le pourcentage atteindra 0.

- 1 Appuyez sur le bouton MENU/SPECIAL DRINKS, faites défiler pour sélectionner AQUACLEAN FILTER et appuyez sur le bouton OK pour confirmer.
 - L'écran vous demande si vous souhaitez activer un nouveau filtre.
- 2 Appuyez sur le bouton OK pour confirmer.
 - L'écran met automatiquement à jour le nombre de filtres utilisés. (Fig. 5)

Remarque : si vous souhaitez remplacer le filtre AquaClean après avoir utilisé 8 filtres, vous devez d'abord détartre la machine. Suivez les instructions à l'écran.

3. Activation du filtre AquaClean à tout autre moment

Vous pouvez commencer à (ré)utiliser le filtre AquaClean à tout moment en suivant les instructions ci-dessous.

- 1 Appuyez sur le bouton MENU/SPECIAL DRINKS, sélectionnez MENU et appuyez sur la touche OK pour confirmer. Faites défiler le menu jusqu'à AQUACLEAN FILTER. Appuyez sur le bouton OK pour confirmer.
 - L'écran indique le nombre de filtres AquaClean ayant été installés précédemment, de 0 à 8 filtres (Fig. 5).
- 2 Sélectionnez ON à l'écran et appuyez sur le bouton OK pour confirmer.
 - L'écran met automatiquement à jour le nombre de filtres utilisés (Fig. 5).
 - Ensuite, l'écran indiquant que la machine est prête apparaît, avec l'icône AquaClean 100 % indiquant que le filtre a été installé (Fig. 6).
- 3 Faites couler deux tasses d'eau chaude (0,5 l) pour terminer l'activation. Jetez cette eau.

Remarque : dans certains cas, la machine vous indique que vous devez la détartre avant d'installer et d'activer un nouveau filtre AquaClean. Cela est dû au fait qu'il ne doit plus y avoir de calcaire dans la machine pour pouvoir utiliser le filtre AquaClean. Suivez les instructions à l'écran.

Utilisation du panneau de commande

Vous trouverez ci-dessous une présentation et une description du panneau de commande de la machine. Certains des boutons ont deux fonctions. Dans ce cas, les icônes de navigation apparaissent à l'écran. Utilisez les boutons devant cette icône pour sélectionner vos choix ou les confirmer.

78 Français

Utilisez le bouton MENU/SPECIAL DRINKS pour sélectionner d'autres boissons et modifier les paramètres, par exemple la dureté de l'eau ou la température du café.

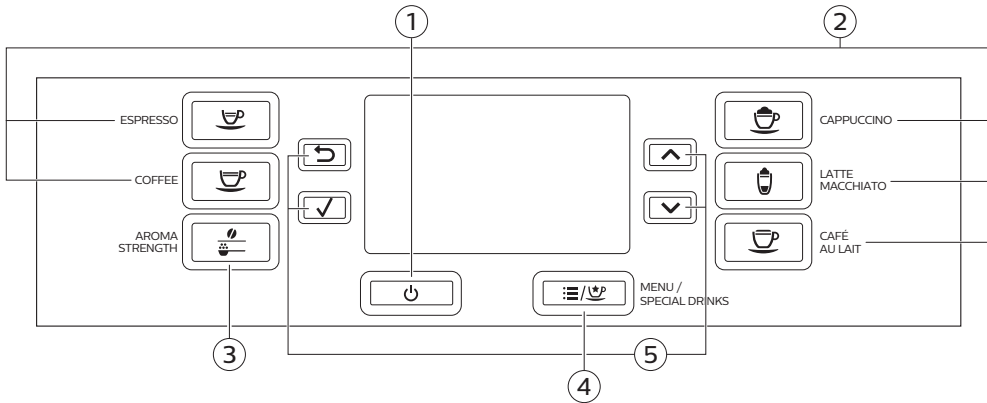

1. Bouton marche/arrêt

4. Bouton MENU/SPECIAL DRINKS

2. Boutons des boissons à simple pression

5. Icônes de navigation (vers le haut, vers le bas, OK)

3. Bouton AROMA STRENGTH (intensité de l'arôme)

Mesure de la dureté de l'eau

Utilisez la bandelette de test de dureté de l'eau fournie pour déterminer cette dureté. Appuyez sur le bouton MENU, sélectionnez le menu et faites défiler pour sélectionner la dureté de l'eau.

- 1 Immergez la bandelette de test de dureté de l'eau dans l'eau du robinet pendant 1 seconde. Attendez une minute.
- 2 Vérifiez combien de carrés sont devenus rouges.
- 3 Sélectionnez le réglage de dureté de l'eau approprié et appuyez sur le bouton OK pour confirmer.

Nombre de carrés rouges : ■■■■ ■■■■ ■■■■ ■■■■

Valeur à définir 1 2 3 4

Préparation de boissons

Vous pouvez sélectionner une boisson en appuyant sur un des boutons à simple pression ou en choisissant une autre boisson dans le menu.

- Si vous souhaitez préparer deux tasses, appuyez deux fois sur le bouton à simple pression de la boisson choisie ou sélectionnez une boisson au café dans le MENU, et appuyez deux fois (Fig. 7) dessus. La machine effectue automatiquement deux cycles de mouture de suite pour la boisson sélectionnée. Vous ne pouvez préparer que deux boissons au café à la fois.
- Faites coulisser la buse de distribution vers le haut ou vers le bas pour adapter sa hauteur à la taille de la tasse ou du verre utilisé.

Préparation de boissons au café

- 1 Remplissez le réservoir avec de l'eau du robinet et le bac à grains avec des grains de café.

- 2 Pour préparer un café, appuyez sur l'un des boutons de boissons à simple pression. Pour choisir un autre type de café, appuyez sur le bouton MENU/SPECIAL DRINKS, sélectionnez DRINKS, faites défiler la liste jusqu'à la boisson désirée et appuyez sur le bouton OK.

Pour arrêter de verser du café, appuyez sur le bouton OK.

1

Préparation de boissons à base de lait

- 1 Remplissez le réservoir avec de l'eau du robinet et le bac à grains avec des grains de café.
- 2 Retirez le couvercle du réservoir de lait et remplissez le réservoir de lait (Fig. 9).

Pour un résultat optimal, utilisez toujours du lait sortant directement du réfrigérateur.

- 3 Remplacez le couvercle sur le réservoir de lait.
- 4 Si elle est installée, retirez la buse de distribution d'eau chaude de la machine.
- 5 Inclinez légèrement la carafe de lait et fixez-la sur la machine.
- 6 Ouvrez la buse de distribution de lait et placez une tasse sur le plateau égouttoir.
- 7 Pour préparer une boisson à base de lait, appuyez sur l'un des boutons de boissons à simple pression. Pour choisir un autre type de boisson à base de lait, appuyez sur le bouton MENU/SPECIAL DRINKS, sélectionnez DRINKS, faites défiler la liste jusqu'à la boisson désirée, et appuyez sur le bouton OK.

La machine vous rappelle de placer la carafe à lait et d'ouvrir la buse de distribution de la mousse de lait.

- 8 Juste après la distribution de la boisson à base de lait, l'écran vous demande si vous souhaitez effectuer une procédure de nettoyage rapide de la carafe à lait. Vous disposez de dix secondes pour activer la procédure de nettoyage rapide. Appuyez sur le bouton OK pour confirmer.

Préparation d'un café avec du café prémoulu

- 1 Ouvrez le couvercle et versez une seule mesure de café prémoulu dans le compartiment à café prémoulu. Fermez le couvercle (Fig. 10).
- 2 Appuyez sur le bouton AROMA STRENGTH (Intensité de l'arôme) et sélectionnez la fonction de préparation du café prémoulu.
- 3 Appuyez sur le bouton OK pour confirmer.
- 4 Sélectionnez la boisson.

Remarque : vous pouvez préparer uniquement une boisson à la fois avec le café prémoulu.

Verser l'eau chaude

- 1 Si elle n'est pas installée, fixez la buse de distribution d'eau chaude à la machine (Fig. 8).
- 2 Appuyez sur la touche MENU/SPECIAL DRINKS. Sélectionnez DRINKS (Boissons), confirmez et faites défiler le menu pour sélectionner HOT WATER (Eau chaude).
- 3 Appuyez sur le bouton OK pour confirmer. L'écran vous rappelle que vous devez installer la buse de distribution d'eau chaude. Appuyez sur le bouton OK pour confirmer.
- 4 Pour arrêter l'écoulement de l'eau chaude, appuyez sur le bouton OK.

Personnalisation des boissons

Réglage du volume du café et du lait

Vous pouvez régler le volume de boisson préparée selon vos goûts et la taille des tasses.

- 1 Pour régler le volume de l'espresso, appuyez sur le bouton ESPRESSO en le maintenant enfoncé jusqu'à ce que l'écran affiche l'icône MEMO (Fig. 11).
 - La machine entre dans la phase de programmation et commence à préparer la boisson sélectionnée.
- 2 Appuyez sur le bouton OK lorsque la tasse contient la quantité d'espresso souhaitée.
 - La case cochée sur l'écran indique que le bouton est programmé : chaque fois que vous appuyez dessus, la machine prépare le volume d'espresso souhaité.

Remarque : pour définir le volume du café, du café au lait, du cappuccino et du latte macchiato, suivez la même procédure : appuyez de manière prolongée sur la touche de la boisson, puis appuyez sur OK lorsque la quantité souhaitée de café ou de lait est dans la tasse. Vérifiez que la carafe à lait est en place et que le diffuseur de lait est ouvert.

Réglage de l'intensité du café

- Pour modifier l'intensité du café, appuyez sur le bouton AROMA STRENGTH.
- Chaque fois que vous appuyez sur le bouton AROMA STRENGTH, la machine sélectionne un paramètre d'intensité de l'arôme plus élevé. Il y a 5 niveaux d'intensité, 1 représentant une intensité très faible et 5 une intensité très élevée. Après le niveau 5, la machine revient (Fig. 12) au niveau 1.
- L'intensité sélectionnée apparaît sur l'afficheur. Après le réglage de l'intensité du café, la machine revient au menu principal et sauvegarde l'intensité d'arôme choisie lorsque vous préparez un café.

Réglage des paramètres du moulin

Vous pouvez régler les paramètres du moulin à l'aide du bouton de réglage de la mouture dans le réservoir à grains. Vous pouvez choisir parmi 10 paramètres de mouture différents. Plus le réglage est bas, plus le café est intense.

Remarque : Vous pouvez uniquement régler les paramètres de mouture lorsque la machine moud des grains de café. Vous devez préparer 2 ou 3 boissons avant de sentir toute la différence de goût.

Attention : Ne tournez pas le bouton de réglage de la mouture de plus d'un cran à la fois afin d'éviter d'endommager le moulin à café.

- 1 Placez une tasse sous la buse de distribution du café.
- 2 Soulevez le couvercle du bac à grains.
- 3 Appuyez sur le bouton ESPRESSO.
- 4 Lorsque le moulin commence à moudre, enfoncez le bouton de réglage de la mouture et tournez-le à gauche ou à droite (Fig. 13).

Manipulation du groupe de percolation

Visitez www.saeco.com/care pour obtenir des instructions vidéo détaillées sur le retrait, l'insertion et le nettoyage du groupe de percolation.

Retrait du groupe de percolation de la machine

- 1 Pour éteindre la machine, appuyez d'abord sur le bouton marche/arrêt du bloc de commande, puis positionnez l'interrupteur principal situé à l'arrière de la machine sur « O ».
- 2 Retirez le plateau égouttoir avec le bac à marc de café.
- 3 Ouvrez la porte d'accès au groupe de percolation.
- 4 Appuyez sur le bouton PUSH (1) et tirez le groupe de percolation pour l'enlever de la machine (2) (Fig. 14).
- 5 Retirez le tiroir (Fig. 15) à résidus de café.

Réinsertion du groupe de percolation

Avant de faire glisser le groupe de percolation dans la machine, vérifiez qu'il est dans la bonne position.

- 1 Vérifiez que la flèche située sur le cylindre jaune sur le côté du groupe de percolation est alignée sur la flèche noire et N (Fig. 16).
 - Si ce n'est pas le cas, poussez le levier vers le bas jusqu'à ce qu'il touche la base du groupe de percolation (Fig. 17).
- 2 Assurez-vous que le crochet de blocage jaune de l'autre côté du groupe de percolation est dans la bonne position.
 - Pour positionner correctement le crochet, poussez-le vers le haut jusqu'à ce qu'il soit dans la position (Fig. 18) la plus haute.
- 3 Réinsérez le tiroir à résidus de café.
- 4 Remplacez le groupe de percolation dans la machine en le faisant glisser le long des rainures latérales de guidage jusqu'à ce qu'il soit enclenché. N'appuyez pas sur le bouton PUSH.
- 5 Fermez la porte d'accès au groupe de percolation, puis remettez en place le plateau égouttoir et le bac à marcs de café.

Nettoyage et entretien

Un nettoyage et un entretien réguliers optimisent le fonctionnement de votre machine, préservent le bon goût du café pendant longtemps et assurent un débit du café stable et une parfaite mousse de lait.

Consultez le tableau indiquant quand et comment nettoyer toutes les parties détachables de la machine. Vous trouverez plus d'informations détaillées et des instructions vidéo sur www.saeco.com/care.

Tableau relatif au nettoyage

Tableau relatif au nettoyage

Description de la pièce	Quand nettoyer	Comment nettoyer
Groupe de percolation	Toutes les semaines	Enlevez le groupe de percolation et nettoyez-le sous le robinet.
	En fonction du type d'utilisation	Lubrifiez le groupe de percolation.
	Tous les mois	Nettoyez le groupe de percolation à l'aide des tablettes de dégraissage pour café.

Description de la pièce	Quand nettoyer	Comment nettoyer
Carafe à lait	Après chaque utilisation	Effectuez un QUICK CARAFE CLEAN (Nettoyage rapide de la carafe) comme indiqué sur la machine après la préparation d'une boisson à base de lait.
	Tous les jours	Nettoyez soigneusement la carafe à lait. Vous pouvez également sélectionner la fonction QUICK CLEAN (Nettoyage rapide) via le menu, si vous ne l'avez pas déjà fait après la préparation d'une boisson à base de lait.
	Toutes les semaines	Démontez la carafe à lait et nettoyez tous ses composants sous le robinet.
	Tous les mois	Utilisez le nettoyeur de circuit du lait Saeco CA6705 pour ce cycle de nettoyage.
Plateau égouttoir	Dès que le voyant rouge « Plateau égouttoir plein » s'allume sur le plateau égouttoir.	Videz le plateau égouttoir et nettoyez-le sous l'eau du robinet.
Bac à marcs de café	Toutes les semaines	Videz le bac à marc de café et nettoyez-le sous le robinet. Assurez-vous que la machine est hors tension lorsque vous videz et nettoyez le bac à marc de café.
Réservoir d'eau	Toutes les semaines	Nettoyez-le sous le robinet.
Conduit de sortie du café/compartiment du café prémoulu	Toutes les semaines	Nettoyez soigneusement la partie supérieure à l'aide du manche d'une cuillère comme représenté ci-dessous.

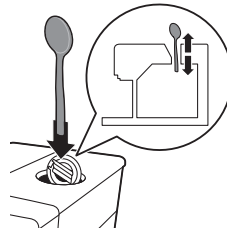

Nettoyage du groupe de percolation

Un nettoyage régulier du groupe de percolation empêche les résidus de café d'obstruer les circuits internes. Visitez www.saeco.com/care pour obtenir des vidéos d'assistance pour le retrait, l'insertion et le nettoyage du groupe de percolation.

Nettoyage du groupe de percolation sous l'eau

- 1 Retirez le groupe de percolation et le tiroir à résidus de café.
- 2 Rincez soigneusement à l'eau le groupe de percolation et le tiroir à résidus de café. Nettoyez soigneusement le filtre (Fig. 21) supérieur du groupe de percolation.

- 3 Laissez le groupe de percolation sécher à l'air libre avant de le remettre en place. Évitez de sécher le groupe de percolation avec un chiffon, afin d'empêcher que des fibres ne tombent dedans.

Nettoyage du groupe de percolation à l'aide de tablettes de dégraissage pour café

Utilisez uniquement des tablettes de dégraissage pour café Philips. Suivez les instructions figurant dans le mode d'emploi qui accompagne les tablettes de dégraissage pour café. Visitez www.saeco.com/care pour obtenir des instructions vidéo détaillées.

Lubrification du groupe de percolation

Lubrifiez régulièrement le groupe de percolation afin que ses pièces en mouvement puissent continuer à bouger correctement.

- 1 Appliquez une fine couche de graisse autour de l'axe dans le fond du groupe (Fig. 22) de percolation.
- 2 Appliquez une fine couche de graisse sur les rails des deux côtés (Fig. 23).

Reportez-vous au tableau ci-dessous pour connaître la fréquence de lubrification. Visitez www.saeco.com/care pour obtenir des instructions vidéo détaillées.

Fréquence d'utilisation	Nombre de boissons préparées par jour	Fréquence de lubrification
Faible	1-5	Tous les quatre mois
Normale	6-10	Tous les deux mois
Élevée	> 10	Tous les mois

Nettoyage de la carafe à lait

Nettoyage rapide de la carafe

Lorsqu'une boisson à base de lait a été préparée, l'icône de nettoyage de la carafe s'affiche à l'écran.

- 1 Lorsque l'icône de nettoyage de la carafe apparaît à l'écran, appuyez sur le bouton OK si vous voulez effectuer un cycle de nettoyage. Vous disposez de dix secondes pour activer la procédure de nettoyage rapide. Appuyez sur le bouton Escape si vous ne souhaitez pas effectuer la procédure de nettoyage rapide.
- 2 Retirez la tasse avec la boisson et placez une tasse vide sous la buse (Fig. 24) de distribution de lait.

Remarque : Assurez-vous que la buse de distribution de lait est retirée.

- 3 Appuyez sur le bouton OK pour commencer à verser l'eau chaude.

Nettoyage soigneux de la carafe à lait

Pour nettoyer soigneusement la carafe à lait, veillez à faire ce qui suit :

- 1 Retirez le couvercle de l'unité (Fig. 25) de distribution de lait.
- 2 Soulevez la buse (Fig. 26) de distribution de lait et retirez-en le conduit de lait.
- 3 Retirez le bac d'admission de lait de la buse de distribution de lait.
- 4 Rincez soigneusement le tube d'aspiration et la buse de distribution de lait avec de l'eau tiède.

Nettoyage hebdomadaire de la carafe à lait

La buse de distribution de lait contient 5 composants. Désassemblez tous les composants une fois par semaine et rincez-les sous un robinet. Vous pouvez également nettoyer tous les composants au lave-vaisselle à l'exception du récipient à lait.

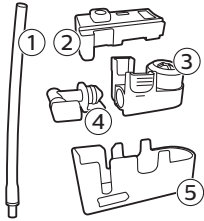

- 1 Tube d'aspiration du lait
- 2 Support en caoutchouc
- 3 Mousseur à lait
- 4 Connecteur du mousseur à lait
- 5 Boîtier de la buse de distribution de lait

Démontage de la buse de distribution de lait

- 1 Appuyez sur les deux boutons de déverrouillage situés sur les côtés de la partie supérieure de l'unité de distribution de lait (1) et retirez le haut du récipient à lait (2) (Fig. 27).
- 2 Retournez la buse de distribution de lait et maintenez-la fermement dans votre main. Retirez le conduit à lait du support (Fig. 28).
- 3 Appuyez sur les boutons de déverrouillage situés sur le mousseur à lait et retirez le mousseur à lait du support (Fig. 29) en caoutchouc.
- 4 Retirez son connecteur au mousseur (Fig. 30) à lait.
- 5 Rincez tous les composants sous un robinet d'eau tiède.

Remontage de la carafe à lait

- 1 Pour remonter la buse de distribution de lait, suivez les étapes 2 à 4 de la section « Démontage de la buse de distribution de lait » en ordre inverse.
- 2 Remontez la buse de distribution de la mousse de lait en haut de la carafe à lait.
- 3 Remontez le haut de la carafe à lait sur cette dernière.

Remarque : avant de placer la buse de distribution de lait au sommet de la carafe à lait, placez la broche dans la partie supérieure en position adéquate. Si cette broche n'est pas correctement placée, vous ne pourrez pas installer la buse de distribution de lait en haut de la carafe (Fig. 31) à lait.

Nettoyage mensuel de la carafe à lait

Utilisez uniquement un nettoyeur de circuit du lait Philips pour ce cycle de nettoyage.

- 1 Versez le contenu du sachet du nettoyeur de circuit du lait dans la carafe à lait. Remplissez ensuite la carafe à lait avec de l'eau jusqu'au niveau (Fig. 32) MAX.
- 2 Insérez la carafe dans la machine et placez un récipient sous la buse de distribution de lait.
- 3 Appuyez sur le bouton MENU, sélectionnez DRINKS (Boissons) et faites défiler les boissons jusqu'à MILK FROTH (mousse de lait). Appuyez sur le bouton OK pour commencer à verser la solution de nettoyage.
- 4 Répétez l'étape 3 jusqu'à ce que la carafe à lait soit vide.
- 5 Lorsque la carafe est vide, retirez le récipient et la carafe à lait de la machine.

- 6 Rincez soigneusement la carafe à lait et remplissez-la d'eau claire jusqu'à l'indication de niveau maximal (MAX).
- 7 Insérez la carafe à lait dans la machine.
- 8 Placez un récipient sous la buse de distribution de lait.
- 9 Appuyez sur le bouton MENU et sélectionnez MILK FROTH (mousse de lait) dans le menu DRINKS (boissons) pour commencer le cycle de rinçage de la carafe.
- 10 Répétez l'étape 9 jusqu'à ce que la carafe à lait soit vide.
- 11 Répétez les étapes 6 à 10.
- 12 Lorsque la machine cesse de verser l'eau, le cycle de nettoyage est terminé.
- 13 Désassemblez tous les composants et rincez-les sous un robinet d'eau tiède.

Procédure de détartrage

N'utilisez que du détartrant Philips. N'utilisez jamais un détartrant à base d'acide sulfurique, d'acide chlorhydrique, d'acide sulfamique ou d'acide acétique (vinaigre), car cela risque d'endommager le circuit d'eau de votre machine et de ne pas dissoudre le calcaire correctement. La non-utilisation d'un détartrant Philips annule votre garantie. Ne pas détartrer l'appareil annule également votre garantie. Vous pouvez acheter la solution de détartrage Philips dans la boutique en ligne

www.saeco.com/care.

- 1 Lorsque la machine vous demande de la détartrer (Fig. 33), appuyez sur le bouton OK pour commencer. Pour commencer à détartrer sans y être invité par la machine, appuyez sur le bouton MENU, faites défiler la liste jusqu'à START CALC CLEAN, et appuyez sur le bouton OK pour confirmer.
 - L'écran vous rappelle ensuite d'insérer la carafe à lait. Remplissez la carafe à lait avec de l'eau jusqu'au niveau MIN. Insérez la carafe dans la machine et ouvrez la buse de distribution de lait.
 - L'écran vous rappelle ensuite d'ouvrir la buse de distribution de lait.
 - L'écran vous rappelle de retirer le filtre AquaClean.
- 2 Retirez le plateau égouttoir et le bac à marc de café, videz-les et replacez-les dans la machine.
- 3 Enlevez le réservoir d'eau et videz-le.
- 4 Placez un grand récipient (1,5 l) sous la buse de distribution de café.
- 5 Versez le contenu d'une bouteille complète de solution de détartrage Philips dans le réservoir d'eau, puis remplissez ce dernier d'eau jusqu'au niveau CALC CLEAN (Fig. 34). Replacez-le dans la machine et appuyez sur OK pour confirmer.
- 6 La première phase de la procédure de détartrage commence. La procédure de détartrage dure environ 30 minutes et consiste en un cycle de détartrage et un cycle de rinçage.
- 7 Laissez la machine verser la solution de détartrage jusqu'à ce que l'écran vous rappelle que le réservoir d'eau est vide.
- 8 Videz le réservoir d'eau, rincez-le et remplissez-le d'eau propre jusqu'au témoin de niveau CALC CLEAN.
- 9 Retirez et rincez la carafe à lait. Remplissez-la d'eau propre jusqu'à l'indication de niveau MIN, et glissez-la dans la machine. Ouvrez ensuite la buse de distribution de lait.
- 10 Videz le récipient et replacez-le sous la buse de distribution du café. Appuyez sur OK pour confirmer.
- 11 La deuxième phase du cycle de détartrage, c'est-à-dire le rinçage, commence et dure trois minutes. L'écran montre l'icône de rinçage et la durée de la phase.
- 12 Patientez jusqu'à ce que la machine arrête de verser l'eau. La procédure de détartrage est terminée lorsqu'une case cochée apparaît à l'écran.
- 13 Pour quitter le cycle de détartrage, appuyez sur le bouton OK. La machine commence à chauffer et effectue le cycle de rinçage automatique.

- 14 Nettoyez la carafe à lait après détartrage (voir 'Nettoyage hebdomadaire de la carafe à lait').
- 15 Nettoyez le groupe de percolation après détartrage (voir 'Nettoyage du groupe de percolation sous l'eau').
- 16 Placez un nouveau filtre AquaClean dans le réservoir d'eau.

Conseil : L'utilisation du filtre AquaClean réduit le besoin de détartrage !

Que faire si la procédure de détartrage est interrompue

Vous pouvez interrompre la procédure de détartrage en appuyant sur le bouton marche/arrêt du panneau de commande. Si la procédure de détartrage s'interrompt avant son arrêt complet, procédez comme suit :

- 1 Videz le réservoir d'eau et rincez-le soigneusement.
- 2 Remplissez le réservoir d'eau avec de l'eau fraîche jusqu'à l'indication CALC CLEAN (Détartrage), puis remettez la machine en marche. La machine chauffera et effectuera un cycle de rinçage automatique.
- 3 Avant de préparer une boisson, effectuez un cycle de rinçage manuel. Pour effectuer un cycle de rinçage manuel, versez d'abord la moitié d'un réservoir d'eau chaude, puis préparez deux tasses de café prémoulu sans ajouter de café moulu.

Remarque : si la procédure de détartrage n'est pas allée jusqu'au bout, la machine nécessitera une nouvelle procédure de détartrage dès que possible.

Icônes d'alerte et codes d'erreur

Signification des icônes d'alerte

Signification des icônes d'alerte

Les signaux d'avertissement s'affichent en rouge. Vous trouverez ci-dessous une liste des icônes d'avertissement pouvant apparaître et leur signification.



ADD WATER

Remplissez le réservoir d'eau avec de l'eau fraîche jusqu'à l'indication MAX.



INSERT CARAFE

La carafe à lait n'est pas installée. Insérez la carafe à lait dans la machine.



ADD COFFEE

Le bac à grains est vide. Placez les nouveaux grains de café dans le bac à grains.



Le bac à marcs de café est plein. Assurez-vous que la machine est sous tension. Retirez et videz ensuite le bac à marc de café.



Le groupe de percolation n'est pas dans la machine ou n'est pas inséré correctement. Insérez le groupe de percolation.



Le groupe de percolation est bloqué par de la poudre. Nettoyez le groupe de percolation.



INSERT WATER SPOUT

La buse de distribution d'eau chaude n'est pas installée. Insérez la buse de distribution d'eau chaude.



Insérez le plateau égouttoir puis fermez le portillon de l'appareil.



Si un code d'erreur apparaît sur l'affichage, consultez la section « Signification des codes d'erreur » pour connaître la signification du code affiché et la solution à apporter. L'appareil ne peut pas être utilisé pendant que cette icône est affichée.



Insérez la buse de distribution d'eau chaude et appuyez sur le bouton OK pour commencer.

Signification des codes d'erreur

Vous trouverez ci-dessous une liste des codes d'erreur montrant les problèmes que vous pouvez résoudre vous-même. Des instructions vidéo détaillées sont disponibles sur le site www.saeco.com/care. Si un autre code d'erreur apparaît, veuillez contacter le Service Consommateurs Philips de votre pays. Vous trouverez ses coordonnées dans le dépliant de garantie.

Code d'erreur	Problème	Solution possible
01	L'entonnoir pour café est bouché.	Mettez la machine hors tension et débranchez-la. Retirez le groupe de percolation. Ouvrez le couvercle du compartiment à café prémoulu et insérez le manche d'une cuillère dedans. Déplacez le manche de haut en bas pour faire dégager le bouchon de café moulu (Fig. 20). Visitez le site : www.saeco.com/care pour des instructions vidéo détaillées.
03	Le groupe de percolation est sale ou n'est pas bien graissé.	Éteignez la machine au moyen de l'interrupteur principal. Rincez le groupe de percolation à l'eau fraîche, laissez-le sécher à l'air libre, puis lubrifiez-le. Consultez le chapitre « Nettoyage du groupe de percolation » ou visitez le site www.saeco.com/care pour des instructions vidéo détaillées. Puis, rallumez la machine.
04	Le groupe de percolation n'est pas placé correctement.	Éteignez la machine au moyen de l'interrupteur principal. Retirez le groupe de percolation, puis réinsérez-le. Assurez-vous que le groupe de percolation est dans la bonne position avant de l'insérer. Consultez le chapitre « Manipulation du groupe de percolation » ou visitez le site www.saeco.com/care pour des instructions vidéo détaillées. Puis, rallumez la machine.
05	De l'air est présent dans le circuit d'eau.	Redémarrez l'appareil en l'éteignant et en l'allumant à nouveau au moyen de l'interrupteur principal. Si cela fonctionne, versez deux à trois tasses d'eau chaude. Détartrez la machine si vous ne l'avez pas fait depuis longtemps.
	Le filtre AquaClean n'a pas été correctement préparé avant l'installation ou il est obstrué.	Retirez le filtre AquaClean, puis essayez de préparer à nouveau un café. Si cela fonctionne, assurez-vous que le filtre AquaClean a été correctement préparé avant de le remettre en place (voir 'Préparation du filtre AquaClean avant son activation'). Remettez le filtre AquaClean dans le réservoir d'eau. Si cela ne fonctionne toujours pas, le filtre est bouché et doit être remplacé.
14	La machine surchauffe.	Éteignez la machine et rallumez-la après 30 minutes.

Commande d'accessoires

Veillez utiliser uniquement les produits de maintenance Philips pour nettoyer et détartrer la machine. Vous pouvez acheter ces produits chez votre revendeur local, dans les centres de service agréés ou en ligne sur le site www.saeco.com/care.

Produits d'entretien et références :

- Solution de détartrage CA6700
- Filtre AquaClean CA6903
- Graisse pour groupe de percolation HD5061
- Tablettes de dégraissage pour café CA6704
- Nettoyeur du circuit à lait CA6705
- Kit d'entretien CA6707

Dépannage

Cette rubrique récapitule les problèmes les plus courants que vous pouvez rencontrer avec la machine. Des vidéos d'assistance et la liste complète de questions fréquemment posées sont disponibles sur le site www.saeco.com/care. Si vous n'arrivez pas à résoudre le problème, veuillez contacter le Service Consommateurs de votre pays. Vous trouverez ses coordonnées dans le dépliant de garantie.

Problème	Cause	Solution
Le plateau égouttoir se remplit rapidement.	Ce phénomène est normal. L'appareil utilise l'eau pour rincer le circuit interne et le groupe de percolation. De l'eau coule dans le système interne directement dans le plateau égouttoir.	Videz le plateau égouttoir lorsque le voyant « Plateau égouttoir plein » s'allume à travers le couvercle du plateau égouttoir (Fig. 19). Placez une tasse sous la buse de distribution pour recueillir l'eau de rinçage.
L'appareil est en mode DEMO.	Vous avez appuyé sur le bouton de veille pendant plus de huit secondes.	Éteignez la machine, puis rallumez-la au moyen de l'interrupteur principal situé à l'arrière.
L'icône indiquant que le bac à marc de café est plein s'affiche.	Vous avez vidé le bac à marc de café alors que l'appareil était éteint.	Videz toujours le bac à marcs de café lorsque l'appareil est allumé. Si vous videz le bac à marc de café alors que la machine est éteinte, le compteur du cycle du café n'est pas réinitialisé.
	Vous avez remis en place le bac à marc de café trop rapidement.	Ne remettez pas le bac à marc de café en place avant que l'écran ne vous invite à le faire.
La machine invite à vider le bac à marcs de café même si celui-ci n'est pas plein.	La machine n'a pas réinitialisé le compteur la dernière fois que vous avez vidé le bac à marcs de café.	Attendez toujours environ 5 secondes lorsque vous remplacez le bac à marcs de café. Le compteur du cycle du café sera ainsi remis à zéro.
		Videz toujours le bac à marcs de café lorsque l'appareil est allumé. Si vous videz le bac à marcs de café alors que la machine est éteinte, le bac à marcs de café ne se réinitialise pas.

Problème	Cause	Solution
Le bac à marcs de café est rempli au-delà de sa capacité maximale et le message « Videz le bac à marcs de café » ne s'est pas affiché.	Vous avez retiré le plateau égouttoir sans vider le bac à marcs de café.	Lorsque vous retirez le plateau égouttoir, videz également le bac à marcs de café, même s'il ne contient que très peu de marc de café. Le compteur du cycle du café sera ainsi remis à zéro et recommencera à compter correctement le marc de café.
Je ne peux pas retirer le groupe de percolation.	Le groupe de percolation n'est pas positionné correctement.	Réinitialisez la machine à café de la manière suivante : remettez en place le plateau égouttoir et le bac à marc de café. Fermez la porte d'accès au groupe de percolation, puis éteignez et rallumez la machine. Réessayez de retirer le groupe de percolation.
	Vous n'avez pas retiré le bac à marc de café.	Retirez le bac à marc de café avant de retirer le groupe de percolation.
Je ne peux pas insérer le groupe de percolation.	Le groupe de percolation n'est pas positionné correctement.	Réinitialisez la machine à café de la manière suivante : remettez en place le plateau égouttoir et le bac à marc de café. Laissez le groupe de percolation à l'extérieur. Fermez le portillon destiné à l'entretien, puis allumez et éteignez la machine. Puis positionnez correctement le groupe de percolation et réinsérez-le dans la machine.
	L'appareil est toujours en procédure de détartrage.	Il est impossible de retirer le groupe de percolation lorsque le mode détartrage est en cours. Terminez d'abord la procédure de détartrage, puis retirez le groupe de percolation.
Le café est aqueux.	Le réglage du moulin est défini sur une mouture trop grosse.	Régalez le moulin sur une mouture plus fine (numéro inférieur).
	Le conduit de sortie du café est obstrué.	Nettoyez soigneusement le conduit de sortie du café avec le manche d'une cuillère. Éteignez la machine et rallumez-la.
	L'appareil est en mode réglage automatique.	Préparez quelques tasses de café.
	Le groupe de percolation est sale et doit être lubrifié.	Nettoyez et lubrifiez le groupe de percolation.
Le café n'est pas assez chaud.	Les tasses que vous utilisez sont froides.	Préchauffez les tasses en les rinçant à l'eau chaude.
	La température sélectionnée est trop basse. Consultez les paramètres du menu.	Choisissez une température élevée dans le menu.

Problème	Cause	Solution
	Vous avez ajouté du lait.	Que le lait que vous ajoutez soit froid ou chaud, il réduira toujours un peu la température du café.
Le café ne s'écoule pas ou s'écoule lentement.	Le filtre AquaClean n'a pas été correctement préparé avant l'installation ou il est obstrué.	Retirez le filtre AquaClean, puis essayez de préparer à nouveau un café. Si cela fonctionne, assurez-vous que le filtre AquaClean a été correctement préparé avant de le remettre en place. Remettez le filtre préparé en place. Si cela ne fonctionne toujours pas, le filtre est bouché et doit être remplacé.
	Le réglage du moulin est défini sur une mouture trop fine.	Réglez le moulin sur une mouture plus grosse (numéro supérieur).
	Le groupe de percolation est sale.	Nettoyez le groupe de percolation.
	La buse de distribution du café est sale.	Nettoyez la buse de distribution du café et ses trous avec une aiguille.
	Du calcaire obstrue le circuit de l'appareil.	Détartrez l'appareil.
Le lait ne mousse pas.	La carafe à lait est sale ou n'est pas insérée correctement.	Nettoyez la carafe, et veillez à la positionner et à l'insérer correctement.
	La buse de distribution de lait n'a pas été ouverte complètement.	Assurez-vous que la buse de distribution de lait a été réglée dans la position adéquate.
	La carafe à lait est assemblée de manière incomplète.	Vérifiez que tous les composants (surtout le conduit à lait) ont été correctement assemblés.
	Le type de lait utilisé ne convient pas pour produire de la mousse.	Selon le type de lait, la quantité et la qualité de la mousse seront différentes. Nous avons testé les types de laits suivants, qui ont produit une mousse satisfaisante : du lait de vache demi-écrémé ou entier, du lait de soja et du lait sans lactose. Les autres types de laits n'ont pas été testés, et il se peut qu'ils créent une quantité limitée de mousse.
Le lait éclabousse.	Le lait utilisé n'est pas assez froid.	Utilisez uniquement du lait froid sortant directement du réfrigérateur.

Problème	Cause	Solution
La machine semble fuir.	L'appareil utilise l'eau pour rincer le circuit interne et le groupe de percolation. De l'eau coule dans le système interne directement dans le plateau égouttoir. Ce phénomène est normal.	Videz le plateau égouttoir lorsque le voyant « Plateau égouttoir plein » s'allume à travers le couvercle du plateau égouttoir (Fig. 19). Placez une tasse sous la buse de distribution pour recueillir l'eau de rinçage.
	Le plateau égouttoir est trop plein et a débordé, ce qui donne l'impression que la machine fuit.	Videz le plateau égouttoir lorsque le voyant « Plateau égouttoir plein » s'allume à travers le couvercle du plateau égouttoir (Fig. 19). Placez une tasse sous la buse de distribution pour recueillir l'eau de rinçage.
	La machine n'est pas placée sur une surface horizontale.	Placez la machine sur une surface horizontale afin que le voyant « Plateau égouttoir plein » fonctionne correctement.
Je ne peux pas activer le filtre AquaClean et la machine demande un détartrage.	Le filtre n'a pas été remplacé quand l'icône du filtre AquaClean a clignoté, et la capacité a atteint 0 %.	Détartrez d'abord votre machine, puis installez le filtre AquaClean.
	Vous n'avez pas installé le filtre AquaClean pendant la première installation, mais après avoir préparé environ 25 cafés (en se basant sur des tasses de 100 ml). Il ne doit pas y avoir de calcaire dans la machine avant d'installer le filtre AquaClean.	Détartrez d'abord la machine, puis installez un nouveau filtre AquaClean. Après le détartrage, le compteur du filtre est réinitialisé à 0/8. Veuillez à toujours confirmer l'activation du filtre dans le menu de la machine. Faites-le également après avoir remplacé le filtre.
Ce nouveau filtre à eau ne convient pas.	Vous essayez d'installer un autre filtre que le filtre AquaClean.	Seul le filtre AquaClean est adapté à la machine.
La machine émet un bruit.	Il est normal que votre machine fasse du bruit au cours de l'utilisation.	Si la machine se met à produire un son différent, nettoyez le groupe de percolation et lubrifiez-le (voir 'Lubrification du groupe de percolation').
	La machine émet un bruit de pompe en essayant d'aspirer de l'eau du réservoir d'eau.	Le filtre AquaClean n'est pas préparé. Préparez le filtre AquaClean comme décrit au chapitre « Filtre AquaClean », section « Préparation du filtre AquaClean avant son activation ».

92 Français

Problème	Cause	Solution
		<p>Le réservoir d'eau n'est pas complètement inséré. Retirez le réservoir d'eau, enlevez toute les grains de café ou particules de saleté sous le réservoir et remettez-le en place.</p>

Sommario

Panoramica della macchina (Fig. 1)	93
Introduzione	94
Prima installazione	94
Filtro AquaClean	94
Uso del pannello di controllo	95
Misurazione della durezza dell'acqua	96
Preparazione di bevande	96
Personalizzazione delle bevande	97
Regolazione delle impostazioni di macinatura	98
Gestione del gruppo infusore	98
Pulizia e manutenzione	99
Procedura di rimozione del calcare	103
Icone di avvertenza e codici di errore	104
Ordinazione degli accessori	106
Risoluzione dei problemi	106

Panoramica della macchina (Fig. 1)

1	Beccuccio di erogazione del caffè regolabile rimovibile	18	Cassetto residui di caffè
2	Coperchio del serbatoio d'acqua	19	Contenitore fondi di caffè
3	Coperchio del contenitore caffè in grani	20	Coperchio vasca raccogliocce
4	Coperchio dello scomparto del caffè premacinato	21	Erogatore di acqua calda
5	Interruttore principale	22	Apertura per l'erogatore di acqua calda
6	Presa per filo	23	Serbatoio dell'acqua
7	Sportello di manutenzione	24	Filtro AquaClean
8	Indicatore "drip tray full"	25	Contenitore del latte
9	Vasca raccogliocce	26	Unità di erogazione del latte
10	Pulsante di sgancio della vasca raccogliocce	27	Coperchio dell'unità di erogazione del latte
11	Cavo	28	Erogatore del latte
12	Manopola di selezione della macinatura	29	Tester della durezza dell'acqua
13	Coperchio del contenitore caffè in grani	30	Tubetto del lubrificante con la punta di applicazione
14	Contenitore caffè in grani	31	Spazzolina per la pulizia
15	Gruppo infusore	32	Misurino

16 Interno dello sportello di servizio con istruzioni per la pulizia

17 Condotto di uscita del caffè

Introduzione

Congratulazioni per l'acquisto della macchina per caffè superautomatica Saeco! Per trarre il massimo vantaggio dall'assistenza fornita da Saeco, registrate il vostro prodotto sul sito www.saeco.com/care.

Prima di utilizzare la macchina per la prima volta, leggete attentamente l'opuscolo sulla sicurezza fornito a parte e conservatelo per eventuali riferimenti futuri.

Per consentirvi di ottenere il meglio dalla vostra macchina per caffè, Saeco offre un supporto completo in 3 modi diversi:

- 1 La guida rapida separata per la prima installazione e il primo utilizzo.
- 2 Il presente manuale dell'utente per informazioni più dettagliate.
- 3 Assistenza e video in linea: eseguite la scansione del codice QR nella prima pagina oppure andate al sito www.saeco.com/care

Nota: Questa macchina è stata testata con caffè. Benché accuratamente pulita, potrebbe presentare residui di tale sostanza. In ogni caso garantiamo che la macchina è assolutamente nuova.

Prima installazione

Per predisporre la macchina per il caffè per l'utilizzo, dovete eseguire alcuni semplici passaggi, ad esempio riempire il circuito dell'acqua e attivare il filtro AquaClean. Questi passaggi sono descritti nella guida rapida separata.

Per ottenere un caffè più gustoso, è necessario preparare inizialmente 5 tazze di caffè per consentire l'autoregolazione della macchina.

La macchina è stata impostata per ottenere il miglior gusto dai chicchi di caffè. Vi consigliamo pertanto di non modificare le impostazioni del macinacaffè finché non avete preparato 100-150 tazze (circa 1 mese di utilizzo).

Filtro AquaClean

Il filtro AquaClean è progettato per ridurre i depositi di calcare all'interno della macchina da caffè e fornire acqua filtrata per conservare l'aroma e il gusto di ogni tazza di caffè. Se utilizzate la serie di 8 filtri AquaClean, come indicato dalla macchina e nel presente manuale dell'utente, non dovrete eseguire la pulizia anticalcare della macchina prima di aver preparato 5.000 tazze. Ogni filtro consente di preparare fino a 625 tazze, a seconda della varietà di caffè selezionata e della frequenza di risciacquo e pulizia.

Preparazione del filtro AquaClean per l'attivazione

Prima di posizionare il filtro AquaClean nel serbatoio dell'acqua, occorre prepararlo per l'utilizzo:

- 1 Scuotere il filtro per circa 5 secondi (fig. 2).
- 2 Immergere il filtro capovolto in una caraffa di acqua fredda e attendere la completa fuoriuscita (fig. 3) delle bolle d'aria.
- 3 Spingere il filtro sopra il punto di aggancio del filtro il più in basso possibile.

Attivazione del filtro AquaClean

Ogni nuovo filtro AquaClean utilizzato deve essere attivato. Con l'attivazione del filtro AquaClean, la macchina monitorerà la capacità del filtro AquaClean e il numero di filtri utilizzati. Ci sono 3 modi per attivare il filtro AquaClean.

1. Attivazione del filtro AquaClean durante la prima installazione

Dopo la prima accensione, la macchina fornisce le indicazioni per eseguire i primi passaggi di installazione, ad esempio riempire il serbatoio e il circuito dell'acqua e attivare il filtro AquaClean. Basta seguire le istruzioni visualizzate.

2. Attivazione del filtro AquaClean quando richiesto

Nota: sostituite il filtro AquaClean non appena la capacità scende a 0% e l'icona del filtro lampeggia velocemente. Sostituite il filtro AquaClean almeno ogni 3 mesi, anche se la macchina non ha ancora indicato la necessità di sostituirlo.

Consiglio: vi consigliamo di acquistare un nuovo filtro quando la capacità scende al 10% e l'icona del filtro inizia a lampeggiare lentamente. In questo modo, potete sostituire il filtro quando la capacità scende a 0%.

- 1 Premete il pulsante MENU/SPECIAL DRINKS, scorrete fino a AQUACLEAN FILTER e premete il pulsante OK per confermare.
 - Il display chiede se desiderate attivare un nuovo filtro.
- 2 Premete il pulsante OK per confermare.
 - Il display aggiorna automaticamente il numero di filtri utilizzati. (fig. 5)

Nota: se desiderate sostituire il filtro AquaClean dopo l'utilizzo di 8 filtri, dovete prima effettuare la procedura di rimozione del calcare. Seguite le istruzioni visualizzate sul display.

3. Attivazione del filtro AquaClean in qualunque altro momento

Potete iniziare a riutilizzare il filtro AquaClean in qualunque momento seguendo le istruzioni riportate di seguito.

- 1 Premete il pulsante MENU/SPECIAL DRINKS, selezionate MENU e premete il pulsante OK per confermare. Scorrete fino a AQUACLEAN FILTER. Premete il pulsante OK per confermare.
 - Il display visualizza il numero di filtri AquaClean che sono stati installati in precedenza da 0 a 8 filtri (fig. 5).
- 2 Selezionate ON sul display e premete il pulsante OK per confermare.
 - Il display aggiorna automaticamente il numero di filtri utilizzati (fig. 5).
 - Sulla schermata di "macchina pronta" compare l'icona AquaClean 100% per indicare che il filtro è stato installato (fig. 6).
- 3 Versate 2 tazze di acqua calda (0,5 l) per completare l'attivazione. Gettate quest'acqua.

Nota: in alcune situazioni la macchina indicherà che è necessario rimuovere il calcare prima di poter installare e attivare un nuovo filtro AquaClean. Ciò perché la macchina deve essere del tutto priva di calcare prima di iniziare a utilizzare il filtro AquaClean. Seguite le istruzioni visualizzate.

Uso del pannello di controllo

Di seguito è riportata una panoramica e una descrizione del pannello di controllo della macchina.

Alcuni dei pulsanti svolgono una doppia funzione: se del caso, le icone di navigazione compaiono sul display. Usate i pulsanti accanto a questa icona per selezionare o confermare le vostre scelte.

Usate il pulsante MENU/SPECIAL DRINKS per selezionare altre bevande e per cambiare impostazioni, come la durezza dell'acqua e la temperatura del caffè.

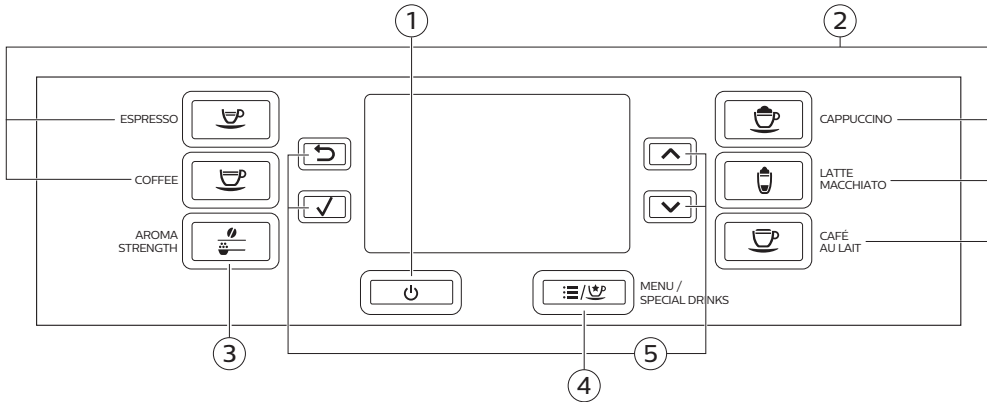

- | | |
|----------------------------|---|
| 1. Pulsante on/off | 4. Pulsante MENU/SPECIAL DRINKS |
| 2. Pulsanti delle bevande | 5. Icone di navigazione (su, giù, indietro, ok) |
| 3. Pulsante AROMA STRENGTH | |

Misurazione della durezza dell'acqua

Usate la striscia per la misurazione della durezza dell'acqua fornita in dotazione per impostare la durezza dell'acqua. Premete il pulsante MENU, selezionate il menu e scorrete fino a selezionare la durezza dell'acqua.

- 1 Immergete la striscia per misurare la durezza dell'acqua in acqua corrente per 1 secondo. Attendete quindi 1 minuto.
- 2 Verificate quanti quadratini sono diventati rossi.
- 3 Selezionate l'impostazione di durezza dell'acqua adeguata e premete il pulsante OK per confermare.

Numero di quadratini rossi:	■ ■ ■ ■	■ ■ ■ ■	■ ■ ■ ■	■ ■ ■ ■
Valore da impostare	1	2	3	4

Preparazione di bevande

Potete selezionare una bevanda premendo uno dei relativi pulsanti o selezionando un'altra bevanda nel menu.

- Se volete preparare due tazze, premete due volte il pulsante della bevanda selezionata o selezionate una bevanda al caffè tramite il MENU e premete il pulsante due volte (fig. 7). La macchina esegue automaticamente due cicli di macinatura di seguito per la bevanda selezionata. È possibile preparare solo due bevande al caffè contemporaneamente.
- Fate scorrere il beccuccio di erogazione verso l'alto o verso il basso per regolarne l'altezza in base al formato della tazza o del bicchiere che state usando.

Preparazione di bevande al caffè

- 1 Riempite il serbatoio dell'acqua con acqua corrente e riempite il contenitore del caffè in grani.

- 2 Per preparare un caffè, premete uno dei pulsanti bevande. Per selezionare un altro tipo di caffè, premete il pulsante MENU/SPECIAL DRINKS, selezionate DRINKS, scorrete fino alla bevanda desiderata e premete il pulsante OK.

Per interrompere l'erogazione di caffè, premete il pulsante OK.

1

Preparazione di bevande a base di latte

- 1 Riempite il serbatoio dell'acqua con acqua corrente e riempite il contenitore del caffè in grani.
- 2 Togliete il coperchio del recipiente del latte e riempitelo con il latte (fig. 9).

Per ottenere risultati ottimali, usate sempre latte proveniente direttamente dal frigorifero.

- 3 Riposizionate il coperchio sul recipiente del latte.
- 4 Se è attaccato, rimuovete l'erogatore di acqua calda dalla macchina.
- 5 Inclinate leggermente la caraffa del latte e collegatela alla macchina.
- 6 Aprite il beccuccio erogatore e posizionate una tazza sul vassoio antigoccia.
- 7 Per preparare una bevanda al latte, premete uno dei pulsanti bevande. Per selezionare un altro tipo di bevanda al latte, premete il pulsante MENU/SPECIAL DRINKS, selezionate DRINKS, scorrete fino alla bevanda desiderata e premete il pulsante OK.

La macchina vi ricorda di installare la caraffa del latte e di aprire l'erogatore di schiuma di latte.

- 8 Subito dopo l'erogazione della bevanda al latte, il display chiede se desiderate eseguire la procedura di pulizia rapida della caraffa del latte. Avete 10 secondi per attivare la procedura di pulizia rapida. Premete il pulsante OK per confermare.

Preparazione del caffè con caffè pre-macinato

- 1 Aprite il coperchio e versate solo un misurino di caffè pre-macinato nel relativo scomparto. Quindi chiudete il coperchio (fig. 10).
- 2 Premete il pulsante AROMA STRENGTH (Intensità aroma) e selezionate la funzione caffè pre-macinato.
- 3 Premete il pulsante OK per confermare.
- 4 Selezionate la bevanda.

Nota: Con il caffè pre-macinato è possibile preparare un solo caffè alla volta.

Erogazione di acqua calda

- 1 Se non è collegato, collegate l'erogatore di acqua calda alla macchina (fig. 8).
- 2 Premete il pulsante MENU/SPECIAL DRINKS. Selezionate DRINKS, confermate e scorrete il menu per selezionare HOT WATER.
- 3 Premete il pulsante OK per confermare. Il display ricorda di inserire l'erogatore di acqua calda, premete il pulsante OK per confermare.
- 4 Per interrompere l'erogazione di acqua calda, premete il pulsante OK.

Personalizzazione delle bevande

Regolazione della quantità di caffè e latte

Potete regolare la quantità della bevanda preparata secondo il vostro gusto e il formato delle tazze.

98 Italiano

- 1 Per regolare il volume dell'espresso, tenete premuto il pulsante ESPRESSO finché il display visualizza l'icona MEMO (fig. 11).
 - La macchina entra nella fase di programmazione e inizia a preparare la bevanda selezionata.
- 2 Quando la tazza contiene la quantità di espresso desiderata, premete il pulsante OK.
 - Il segno di spunta sul display indica che il pulsante è programmato: a ogni pressione la macchina preparerà il volume impostato di espresso.

Nota: per impostare la quantità di caffè, caffè macchiato, cappuccino e latte macchiato, seguite la stessa procedura; tenete premuto il pulsante corrispondente alla bevanda scelta e premete il pulsante OK quando la tazza contiene la quantità di caffè o latte desiderata. Assicuratevi che la caraffa del latte sia nella giusta posizione e che l'erogatore del latte sia aperto.

Regolazione dell'intensità del caffè

- Per modificare l'intensità del caffè, premete il pulsante AROMA STRENGTH.
- Ogni volta che premete il pulsante INTENSITÀ AROMA, la macchina seleziona un'impostazione maggiore di intensità dell'aroma. Sono disponibili 5 intensità, 1 è molto blanda e 5 molto forte. Dopo l'impostazione 5, viene selezionata di nuovo (fig. 12) l'impostazione 1.
- Sul display viene visualizzata l'intensità scelta. dopo aver regolato l'intensità del caffè, il display mostrerà di nuovo il menu principale e salverà l'intensità di aroma scelta quando preparate una tazza di caffè.

Regolazione delle impostazioni di macinatura

Potete regolare le impostazioni di macinatura utilizzando la manopola di selezione della macinatura nel contenitore di caffè in grani. È possibile scegliere tra 10 diverse impostazioni di macinatura. Più bassa è l'impostazione, più forte sarà il caffè.

Nota: potete regolare le impostazioni di macinatura solo quando la macchina macina i chicchi di caffè. Dovete preparare 2 o 3 bevande prima di poter assaporare a pieno la differenza.

Attenzione: non ruotate la manopola di selezione della macinatura più di un livello alla volta per evitare di danneggiare il macinacaffè.

- 1 Posizionate una tazza sotto il beccuccio di erogazione del caffè.
- 2 Aprite il coperchio del contenitore del caffè in grani.
- 3 Premete il pulsante ESPRESSO.
- 4 Quando il macinacaffè entra in funzione, premete la manopola di selezione della macinatura e ruotatela verso sinistra o verso destra (fig. 13).

Gestione del gruppo infusore

Per istruzioni video dettagliate su come rimuovere, inserire e pulire il gruppo infusore, andate al sito www.saeco.com/care.

Rimozione del gruppo infusore dalla macchina

- 1 Per spegnere la macchina, premere innanzitutto il pulsante on/off sul pannello di controllo e quindi impostare l'interruttore principale sulla parte posteriore della macchina in posizione 'O'.
- 2 Rimuovete la vasca raccogliacqua con il contenitore fondi caffè.
- 3 Aprite lo sportello di manutenzione.

- 4 Premere il pulsante PUSH (spingi) (1) e tirare l'impugnatura del gruppo infusore per rimuoverlo dalla macchina (2) (fig. 14).
- 5 Rimuovere il cassetto (fig. 15) dei residui di caffè.

Reinserimento del gruppo infusore

Prima di far scorrere il gruppo infusore nuovamente nella macchina, assicurarsi che sia nella posizione corretta.

- 1 Controllare se la freccia sul cilindro giallo sul lato del gruppo infusore è allineata con la freccia nera ed N (fig. 16).
 - Se non sono allineati, spingere la leva in basso finché non tocca la base del gruppo (fig. 17) infusore.
- 2 Assicurarsi che il gancio di bloccaggio di colore giallo sull'altro lato del gruppo infusore sia nella posizione corretta.
 - Per posizionare il gancio correttamente, spingetelo verso l'alto fino alla posizione (fig. 18) più alta raggiungibile.
- 3 Rimettere il cassetto dei residui di caffè al suo posto.
- 4 Fate scorrere nuovamente il gruppo infusore nella macchina lungo le guide sui lati finché non si blocca in posizione con un clic. Non premere il pulsante PUSH (spingi).
- 5 Chiudere lo sportello di servizio e quindi riposizionare la vasca raccogli gocce con il contenitore fondi caffè.

Pulizia e manutenzione

Una pulizia e una manutenzione regolari mantengono la macchina in condizioni ottimali e garantiscono un caffè di ottimo gusto per un lungo periodo di tempo, un flusso costante di caffè e una schiuma di latte eccellente.

Consultate la tabella riportata di seguito per sapere quando e come pulire tutte le parti rimovibili della macchina. Informazioni e istruzioni video più dettagliate sono disponibili all'indirizzo

www.saeco.com/care.

Tabella di pulizia

Tabella di pulizia

Descrizione parte	Quando pulire	Come pulire
Gruppo infusore	Settimanalmente	Rimuovete il blocco infusore e lavatelo sotto acqua corrente.
	In base al tipo di utilizzo	Lubrificate il gruppo infusore.
	Mensilmente	Pulite il gruppo infusore con la pastiglia per la rimozione dei residui grassi del caffè.
Caraffa del latte	Dopo l'uso	Dopo la preparazione di una bevanda a base di latte, avviate la procedura QUICK CARAFE CLEAN in base a quanto indicato sulla macchina.

Descrizione parte	Quando pulire	Come pulire
	Quotidianamente	Pulite la caraffa del latte accuratamente. Potete anche selezionare la funzione QUICK CLEAN tramite il menu, se non è già stata eseguita dopo la preparazione di una bevanda a base di latte.
	Settimanalmente	Smontate la caraffa del latte e pulite tutte le parti sotto l'acqua corrente.
	Mensilmente	Per questo ciclo di pulizia utilizzate il prodotto per la pulizia del circuito latte CA6705 di Saeco.
Vassoio antigoccia	Quando l'apposito indicatore rosso "vassoio antigoccia pieno" compare attraverso il vassoio antigoccia.	Svuotate il vassoio antigoccia e pulitelo sotto l'acqua corrente.
Recipiente fondi di caffè	Settimanalmente	Svuotate il recipiente dei fondi di caffè e pulitelo sotto l'acqua corrente. Assicuratevi che la macchina sia accesa mentre svuotate e pulite il recipiente dei fondi di caffè.
Serbatoio dell'acqua	Settimanalmente	Pulite il serbatoio sotto l'acqua corrente.
Scomparto del caffè premacinato/condotto di uscita del caffè	Settimanalmente	Pulite la parte superiore con il manico di un cucchiaio come mostrato di seguito.

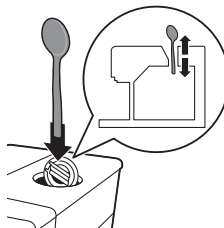

Pulizia del gruppo infusore

La pulizia regolare del gruppo infusore impedisce l'ostruzione dei residui di caffè nei circuiti interni. Andate al sito www.saeco.com/care per i video di supporto su come rimuovere, inserire e pulire il gruppo infusore.

Pulizia del gruppo infusore sotto l'acqua corrente

- 1 Rimuovete il gruppo infusore e cassetto dei residui di caffè.
- 2 Sciacquare accuratamente con acqua il cassetto dei residui di caffè e il gruppo infusore. Pulire accuratamente il filtro (fig. 21) superiore del gruppo infusore.
- 3 Lasciate asciugare all'aria il gruppo infusore prima di reinserirlo. non asciugate il gruppo infusore con panni per evitare l'accumulo di fibre al suo interno.

Pulizia del gruppo infusore con la pastiglia per la rimozione dei residui grassi del caffè

Utilizzate solo pastiglie per la rimozione dei residui grassi Philips. Seguite le istruzioni riportate nel manuale dell'utente in dotazione con le pastiglie per la rimozione dei residui grassi. Per istruzioni video dettagliate, visitate il sito www.saeco.com/care.

Lubrificazione del gruppo infusore

Lubrificare regolarmente il gruppo infusore per garantire che le parti in movimento scorrano bene.

- 1 Applicare uno strato sottile di lubrificante intorno al perno di inserimento nella parte inferiore del gruppo (fig. 22) infusore.
- 2 Applicare uno strato sottile di lubrificante alle guide, su entrambi i lati (fig. 23).

Consultare la tabella seguente per la frequenza di lubrificazione. Per istruzioni video dettagliate, andare al sito www.saeco.com/care.

Frequenza di utilizzo	Numero di bevande preparate quotidianamente	Frequenza di lubrificazione
Bassa	1-5	Ogni 4 mesi
Normale	6-10	Ogni 2 mesi
Elevata	>10	Ogni mese

Pulizia della caraffa del latte

Pulizia rapida della caraffa

Dopo la preparazione di una bevanda a base di latte, il display visualizza l'icona di pulizia della caraffa.

- 1 Quando il display visualizza l'icona di pulizia della caraffa, premete il pulsante OK se desiderate eseguire un ciclo di pulizia. Avete 10 secondi per attivare la procedura di pulizia rapida. Se non desiderate eseguire la procedura di pulizia rapida, premete il pulsante ESC.
- 2 Rimuovete la tazza con la bevanda e posizionate una tazza vuota sotto il beccuccio (fig. 24) erogatore del latte.

Nota: assicuratevi che l'erogatore di latte sia estratto.

- 3 Premete il pulsante OK per avviare l'erogazione di acqua calda.

Pulizia accurata della caraffa del latte

Per pulire accuratamente la caraffa del latte, dovete eseguire regolarmente le seguenti operazioni:

- 1 Rimuovete il coperchio dell'unità (fig. 25) di erogazione del latte.
- 2 Sollevate il beccuccio erogatore del latte per estrarlo dall'unità di erogazione e rimuovete il tubo del latte dal beccuccio (fig. 26) erogatore del latte.
- 3 Rimuovete il tubo del latte dall'erogatore.
- 4 Sciacquate accuratamente il tubo del latte e il relativo erogatore con acqua tiepida.

Pulizia settimanale della caraffa del latte

L'erogatore di latte è costituito da 5 componenti. Smontate tutti i componenti una volta alla settimana e puliteli sotto il rubinetto. Potete inoltre lavare tutti i componenti (eccetto il contenitore del latte) in lavastoviglie.

102 Italiano

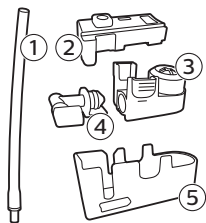

- 1 Tubo del latte
- 2 Supporto di gomma
- 3 Pannarello
- 4 Attacco del pannarello
- 5 Alloggiamento dell'erogatore del latte

Smontaggio dell'erogatore del latte

- 1 Premete i pulsanti di sgancio su entrambi i lati della parte superiore dell'unità di erogazione del latte (1) ed estraete la parte superiore del recipiente (fig. 27) del latte (2).
- 2 Capovolgete l'unità di erogazione del latte e tenetela saldamente in mano. Estraete il tubo del latte dal supporto (fig. 28).
- 3 Premete i pulsanti di sgancio sul pannarello e rimuovete il pannarello dal supporto (fig. 29) di gomma.
- 4 Estraete l'attacco dal pannarello (fig. 30).
- 5 Sciacquate tutti i componenti con acqua tiepida.

Rimontaggio della caraffa del latte

- 1 Per rimontare l'erogatore di schiuma di latte, seguite i passaggi da 2 a 4 della sezione "Smontaggio dell'erogatore di schiuma di latte" in ordine inverso.
- 2 Riposizionate l'erogatore di schiuma di latte nella parte superiore della caraffa del latte.
- 3 Riposizionate la parte superiore della caraffa del latte nella caraffa stessa.

Nota: prima di riposizionare l'erogatore del latte nella parte superiore della caraffa del latte, portate il perno all'interno della parte superiore nella posizione corretta. Se il perno non è nella posizione corretta, non è possibile riposizionare l'erogatore del latte nella parte superiore della caraffa (fig. 31) del latte.

Pulizia mensile della caraffa del latte

Per questo ciclo di pulizia utilizzate solo il prodotto per la pulizia del circuito latte Philips.

- 1 Versate il contenuto di una bustina del prodotto di pulizia circuito latte nella caraffa del latte. Riempite di acqua la caraffa del latte fino all'indicazione (fig. 32) del livello MAX.
- 2 Inserite la caraffa del latte nella macchina e posizionate un recipiente sotto l'erogatore del latte.
- 3 Premete il pulsante MENU, selezionate DRINKS e scorrete fino a MILK FROTH. Premete il pulsante OK per avviare l'erogazione della soluzione detergente.
- 4 Ripetete il passaggio 3 fino allo svuotamento della caraffa del latte.
- 5 Quando la caraffa è vuota, rimuovete il recipiente e la caraffa del latte dalla macchina.
- 6 Sciacquate accuratamente la caraffa del latte e riempietela di acqua corrente fino all'indicazione del livello MAX.
- 7 Inserite la caraffa del latte nella macchina.
- 8 Posizionate il recipiente sotto l'erogatore del latte.
- 9 Premete il pulsante MENU e selezionate MILK FROTH nel menu DRINKS per avviare il ciclo di risciacquo della caraffa.

- 10 Ripetete il passaggio 9 fino allo svuotamento della caraffa del latte.
- 11 Ripetete i passaggi da 6 a 10.
- 12 Quando la macchina non eroga più acqua, il ciclo di pulizia è terminato.
- 13 Smontate tutti i componenti e sciacquateli con acqua tiepida.

Procedura di rimozione del calcare

Utilizzate solo soluzioni anticalcare Philips. In nessun caso utilizzate una soluzione anticalcare basata su acido solforico, cloridrico, sulfamidico e acetico (aceto) in quanto potrebbe danneggiare il circuito dell'acqua nella macchina e non dissolve correttamente il calcare. Se non si utilizza la soluzione anticalcare Philips, la garanzia verrà invalidata. Anche la mancata decalcificazione della macchina invaliderà la garanzia. Potete acquistare la soluzione anticalcare Philips nell'Online Shop all'indirizzo www.saeco.com/care.

- 1 Quando la macchina chiede di eseguire la pulizia anticalcare (fig. 33), premete il pulsante OK per iniziare. Per avviare la pulizia anticalcare senza che venga chiesto dalla macchina, premete il pulsante MENU, scorrete per selezionare START CALC CLEAN e premete il pulsante OK per confermare.
 - Il display vi ricorda di inserire la caraffa del latte. Riempite la caraffa del latte di acqua fino all'indicazione del livello MIN. Inserite la caraffa del latte nella macchina e aprite l'erogatore di schiuma di latte.
 - Il display indica di aprire l'erogatore del latte.
 - Il display indica di rimuovere il filtro AquaClean.
- 2 Rimuovete il vassoio antigoccia e il recipiente dei fondi di caffè, svuotateli e inseriteli nuovamente nella macchina.
- 3 Rimuovete il serbatoio dell'acqua e svuotatelo.
- 4 Posizionate un recipiente grande (1,5 l) sotto il beccuccio di erogazione del caffè.
- 5 Versate l'intera bottiglia di soluzione anticalcare Philips nel serbatoio dell'acqua e quindi riempitelo di acqua fino a raggiungere il livello di CALC CLEAN (fig. 34). Quindi reinsertelo nella macchina e premete OK per confermare.
- 6 Inizia la prima fase della procedura di pulizia anticalcare. La procedura di rimozione del calcare dura circa 30 minuti e consiste di un ciclo di pulizia anticalcare e di un ciclo di risciacquo.
- 7 Lasciate che la macchina eroghi la soluzione anticalcare fino a che il display non vi avvisa che il serbatoio dell'acqua è vuoto.
- 8 Svuotate il serbatoio dell'acqua, sciacquatelo e quindi riempitelo con acqua dolce fino all'indicazione del livello CALC CLEAN.
- 9 Rimuovete la caraffa del latte e sciacquatela. Riempitela con acqua dolce fino all'indicazione del livello MIN e reinsertela nella macchina. Quindi aprite il beccuccio di erogazione del latte.
- 10 Svuotate il recipiente e riposizionatelo sotto il beccuccio di erogazione del caffè. Premete OK per confermare.
- 11 Inizia la seconda fase del ciclo di pulizia anticalcare, ovvero il ciclo di risciacquo, che dura 3 minuti. Il display visualizza l'icona del risciacquo e la durata della fase.
- 12 Attendete che la macchina non eroghi più acqua. La procedura di rimozione del calcare è terminata quando il display visualizza un segno di spunta.
- 13 Per uscire dal ciclo di pulizia anticalcare, premete il pulsante OK. La macchina inizia a riscaldarsi ed esegue un ciclo di risciacquo automatico.
- 14 Pulite la caraffa del latte dopo la rimozione del calcare (vedere 'Pulizia settimanale della caraffa del latte').
- 15 Pulite il gruppo di erogazione dopo la rimozione del calcare (vedere 'Pulizia del gruppo infusore sotto l'acqua corrente').

16 Posizionate un nuovo filtro AquaClean nel serbatoio dell'acqua.

Consiglio: con il filtro AquaClean si riduce la frequenza della pulizia anticalcare.

Cosa fare in caso di interruzione della procedura di rimozione del calcare

Potete uscire dalla procedura di rimozione del calcare premendo il pulsante on/off sul pannello di controllo. Nel caso la procedura di rimozione del calcare si interrompa prima che sia completata, effettuare quanto segue:

- 1 Svuotate il serbatoio dell'acqua e lavatelo accuratamente.
- 2 Riempite il serbatoio dell'acqua con acqua fresca fino all'indicazione del livello CALC CLEAN e riaccendete la macchina. La macchina si riscalderà ed eseguirà un ciclo di risciacquo automatico
- 3 Prima di preparare qualsiasi bevanda, eseguite un ciclo di risciacquo manuale. Per eseguire un ciclo di risciacquo manuale, innanzitutto erogate mezzo serbatoio di acqua calda, quindi preparate 2 tazze di caffè pre-macinato senza aggiungere caffè macinato.

Nota: se la procedura non è stata portata a termine, non appena possibile sarà necessario eseguire un'altra procedura di rimozione del calcare.

Icone di avvertenza e codici di errore

Significato delle icone di attenzione

Significato delle icone di attenzione

Le icone di attenzione vengono visualizzate in rosso. Di seguito sono elencate le icone di attenzione che il display può visualizzare e il relativo significato.



Riempite il serbatoio di acqua fresca fino all'indicazione del livello MAX.



La caraffa del latte non è installata. Inserite la caraffa del latte nella macchina.



Il contenitore del caffè in grani è vuoto. Inserite chicchi di caffè nel contenitore del caffè in grani.



Il recipiente dei fondi di caffè è pieno. Controllate che la macchina sia accesa. Rimuovete e svuotate il recipiente dei fondi di caffè.



Il gruppo infusore non è nella macchina o non è inserito correttamente. Inserite il gruppo infusore.



Il gruppo infusore è bloccato dalla polvere di caffè. Pulite il gruppo infusore.



L'erogatore di acqua calda non è installato. Inserite l'erogatore di acqua calda.



Inserite il vassoio antigoccia e chiudete lo sportello di manutenzione.



Se viene visualizzato un errore sul display, consultate la sezione "Significato dei codici di errore" per verificare cosa indica il codice visualizzato e come procedere. Non potete utilizzare la macchina quando il display visualizza questa icona.



Inserite l'erogatore di acqua calda e premete il pulsante OK per avviare.

Significato dei codici di errore

Di seguito sono elencati i codici di errore indicanti i problemi che potete risolvere da soli. Istruzioni video sono disponibili all'indirizzo www.saeco.com/care. Se viene visualizzato un altro codice di errore, contattate il Centro Assistenza Clienti Philips del vostro paese. Per dettagli sui contatti, vedete l'opuscolo della garanzia.

Codice di errore	Problema	Possibile soluzione
01	L'imbuto per il caffè è ostruito.	Spegnete la macchina e staccate la spina. Rimuovete il gruppo infusore. Aprite quindi il coperchio dello scomparto del caffè pre-macinato e inserite il manico del cucchiaino. Spostate la maniglia in alto e in basso finché il caffè macinato ostruito non cade giù (fig. 20). Andate al sito: www.saeco.com/care per istruzioni video dettagliate.
03	Il gruppo infusore è sporco o non è ben lubrificato.	Spegnete la macchina con l'interruttore principale. Sciacquate il gruppo infusore sotto l'acqua corrente, lasciatelo asciugare e poi lubrificatelo. Consultate il capitolo "Pulizia del gruppo infusore" o andate al sito www.saeco.com/care per istruzioni video dettagliate. Accendete e spegnete di nuovo la macchina.
04	Il gruppo infusore non è posizionato correttamente.	Spegnete la macchina con l'interruttore principale. Rimuovete il gruppo infusore e reinsertelo. Assicuratevi che il gruppo infusore sia nella posizione corretta prima di inserirlo. Consultate il capitolo "Gestione del gruppo infusore" o andate al sito www.saeco.com/care per istruzioni video dettagliate. Accendete e spegnete di nuovo la macchina.
05	È presente aria nel circuito dell'acqua.	Riavviate la macchina accendendola e spegnendola di nuovo con l'interruttore principale. Se il problema è risolto, erogate 2-3 tazze di acqua calda. Rimuovete il calcare dalla macchina se non lo avete fatto da lungo tempo.
	Il filtro AquaClean non è stato preparato correttamente prima dell'installazione o è ostruito.	Rimuovete il filtro AquaClean e provate di nuovo a preparare un caffè. Se il problema è risolto, assicuratevi che il filtro AquaClean sia stato preparato correttamente prima di riposizionarlo (vedere 'Preparazione del filtro AquaClean per l'attivazione'). Reinserte il filtro AquaClean nel serbatoio dell'acqua. Se il problema persiste, il filtro è ostruito e deve essere sostituito.
14	La macchina è surriscaldata.	Spegnete la macchina e riaccendetela dopo 30 minuti.

Ordinazione degli accessori

Per pulire e rimuovere il calcare dalla macchina, usate solo i prodotti per la manutenzione Philips. Potete acquistare questi prodotti dal vostro rivenditore locale, presso i centri assistenza autorizzati oppure online all'indirizzo www.saeco.com/care.

Prodotti per la manutenzione e numeri dei tipi:

- Soluzione anticalcare CA6700
- Filtro AquaClean CA6903
- Lubrificante gruppo infusore HD5061
- Pastiglie per la rimozione dei residui grassi del caffè CA6704
- Prodotto per la pulizia del circuito latte CA6705
- Kit di manutenzione CA6707

Risoluzione dei problemi

Questo capitolo riassume i problemi più comuni che potreste riscontrare con la macchina. I video di supporto e un elenco completo di domande frequenti sono disponibili all'indirizzo www.saeco.com/care. Se il problema persiste, contattate il Centro Assistenza Clienti del vostro paese. Per dettagli sui contatti, vedete l'opuscolo della garanzia.

Problema	Causa	Soluzione
Il vassoio antigoccia si riempie velocemente.	Si tratta di un fenomeno del tutto normale. La macchina utilizza acqua per sciacquare il circuito interno e il gruppo infusore. Una parte dell'acqua fluisce attraverso il sistema interno direttamente nel vassoio antigoccia.	Svuotare il vassoio antigoccia quando compare l'indicatore "vassoio antigoccia pieno" attraverso il coperchio (fig. 19) del vassoio. Posizionare una tazza sotto l'erogatore per raccogliere l'acqua di risciacquo.
La macchina è in modalità DEMO.	Il pulsante Standby è stato premuto per più di 8 secondi.	Spegnere e riaccendere la macchina con l'interruttore principale sulla parte posteriore della macchina stessa.
Il display visualizza costantemente l'icona "recipiente dei fondi di caffè pieno".	Il recipiente dei fondi di caffè è stato svuotato a macchina spenta.	Svuotare sempre il recipiente dei fondi di caffè a macchina accesa. Se il recipiente dei fondi di caffè viene svuotato a macchina spenta, il contatore dei cicli di caffè non si azzererà.
	Il recipiente dei fondi di caffè è stato riposizionato troppo rapidamente.	Non riposizionare il recipiente dei fondi di caffè prima che sullo schermo venga visualizzato il messaggio che indica di farlo.
La macchina chiede di svuotare il recipiente dei fondi di caffè, anche se il recipiente non è pieno.	La macchina non ha azzerato il contatore l'ultima volta che è stato svuotato il recipiente dei fondi di caffè.	Attendere sempre circa 5 secondi quando si riposiziona il recipiente dei fondi di caffè. In questo modo il contatore dei fondi di caffè si reimposterà a zero.

Problema	Causa	Soluzione
		Svuotare sempre il recipiente dei fondi di caffè a macchina accesa. Se il recipiente dei fondi di caffè viene svuotato a macchina spenta, il contatore dei cicli di caffè non si azzerà.
Il recipiente dei fondi di caffè è troppo pieno e non viene visualizzato il messaggio "Empty grounds container".	È stato rimosso il vassoio antigoccia senza svuotare il recipiente dei fondi di caffè.	Quando si rimuove il vassoio antigoccia, svuotare anche il recipiente dei fondi di caffè, anche se è quasi vuoto. In questo modo il contatore dei fondi di caffè si reimposterà a zero e ricomincerà a contare correttamente i fondi di caffè.
Impossibile rimuovere il gruppo infusore.	Il gruppo infusore non è nella posizione corretta.	Per reimpostare la macchina: riposizionare il vassoio antigoccia e il recipiente dei fondi di caffè. Chiudere lo sportello di manutenzione, quindi spegnere e riaccendere la macchina. Provare di nuovo a rimuovere il gruppo infusore.
	Il recipiente dei fondi di caffè non è stato rimosso.	Rimuovere il recipiente dei fondi di caffè prima di rimuovere il gruppo infusore.
Impossibile inserire il gruppo infusore.	Il gruppo infusore non è nella posizione corretta.	Per reimpostare la macchina: riposizionare il vassoio antigoccia e il recipiente dei fondi di caffè. Non inserire il gruppo infusore. Chiudere lo sportello di manutenzione e accendere e spegnere la macchina. Posizionare quindi il gruppo infusore nella posizione corretta prima di reinserirlo nella macchina.
	La macchina è ancora nel ciclo di pulizia anticalcare.	Quando è in corso la procedura di rimozione del calcare non è possibile rimuovere il gruppo infusore. Attendere che la procedura di rimozione del calcare termini, quindi rimuovere il gruppo infusore.
Il caffè è acquoso.	Il macinacaffè è impostato su una macinatura grossolana.	Impostare il macinacaffè su un'impostazione più fine (più bassa).
	Il condotto di uscita del caffè è ostruito.	Pulire a fondo il condotto di uscita del caffè con il manico di un cucchiaino. Spegnerla quindi la macchina e riaccenderla nuovamente.
	La macchina sta effettuando la procedura di autoregolazione.	Preparare alcune tazze di caffè.
	Il gruppo infusore è sporco o deve essere lubrificato.	Pulire e lubrificare il gruppo infusore.

Problema	Causa	Soluzione
Il caffè non è abbastanza caldo.	Le tazze utilizzate sono fredde.	Preriscaldare le tazze passandole sotto l'acqua calda.
	La temperatura impostata è troppo bassa. Verificare le impostazioni del menu.	Impostare la temperatura del menu su "high".
	È stato aggiunto latte.	L'aggiunta di latte, caldo o freddo, abbassa sempre in una certa misura la temperatura del caffè.
Il caffè non viene erogato o viene erogato lentamente.	Il filtro AquaClean non è stato preparato correttamente per l'installazione o è ostruito.	Rimuovere il filtro AquaClean e riprovare a preparare un caffè. Se il problema è risolto, assicurarsi che il filtro AquaClean sia stato preparato correttamente prima di riposizionarlo. Reinserire il filtro preparato. Se il problema persiste, il filtro è ostruito e deve essere sostituito.
	Il macinacaffè è impostato su una macinatura troppo fine.	Impostare il macinacaffè su un'impostazione più grossolana (più elevata).
	Il gruppo infusore è sporco.	Pulire il gruppo infusore.
	Il beccuccio di erogazione del caffè è sporco.	Pulire il beccuccio di erogazione del caffè e i relativi fori con un ago.
	Il circuito della macchina è bloccato dal calcare.	Eseguire la pulizia anticalcare.
Il latte non fa schiuma.	La caraffa del latte è sporca o non è inserita correttamente.	Pulire la caraffa e assicurarsi di posizionarla e inserirla correttamente.
	L'erogatore del latte non è completamente aperto.	Verificare che l'erogatore del latte sia nella posizione corretta.
	La caraffa del latte non è stata montata in tutte le sue parti.	Assicurarsi che tutti i componenti (specialmente il tubo del latte) siano stati montati correttamente.
	Il tipo di latte utilizzato non è adatto a produrre schiuma.	Secondo il tipo di latte, la quantità e la qualità di schiuma prodotte sono diverse. Abbiamo testato i seguenti tipi di latte ottenendo risultati soddisfacenti in termini di schiuma prodotta: latte vaccino parzialmente scremato o intero, latte di soia e latte senza lattosio. Non abbiamo testato altri tipi di latte che potrebbero produrre quantità scarse di schiuma.
Il latte provoca schizzi.	Il latte utilizzato non è abbastanza freddo.	Usare latte freddo direttamente dal frigorifero.

Problema	Causa	Soluzione
La macchina sembra perdere acqua.	La macchina utilizza acqua per sciacquare il circuito interno e il gruppo infusore. Una parte dell'acqua fluisce attraverso il sistema interno direttamente nel vassoio antigoccia. Si tratta di un fenomeno del tutto normale.	Svuotare il vassoio antigoccia quando compare l'indicatore "vassoio antigoccia pieno" attraverso il coperchio (fig. 19) del vassoio. Posizionare una tazza sotto l'erogatore per raccogliere l'acqua di risciacquo.
	Il vassoio antigoccia è troppo pieno e ha traboccato. La macchina sembra perdere acqua.	Svuotare il vassoio antigoccia quando compare l'indicatore "vassoio antigoccia pieno" attraverso il coperchio (fig. 19) del vassoio. Posizionare una tazza sotto l'erogatore per raccogliere l'acqua di risciacquo.
	La macchina non è stata collocata su una superficie orizzontale.	Posizionare la macchina su una superficie orizzontale in modo che l'indicatore "vassoio antigoccia pieno" funzioni correttamente.
Impossibile attivare il filtro AquaClean e la macchina chiede di eseguire la pulizia anticalcare.	Il filtro non è stato sostituito in tempo utile dopo che l'icona del filtro AquaClean ha iniziato a lampeggiare e la capacità è scesa allo 0%.	Eseguire la pulizia anticalcare, quindi installare il filtro AquaClean.
	È stato installato il filtro AquaClean dopo aver fatto circa 25 tazze di caffè (da 100 ml) e non durante l'installazione iniziale. Prima di installare il filtro AquaClean la macchina deve essere del tutto priva di calcare.	Eseguire la pulizia anticalcare, quindi installare un nuovo filtro AquaClean. Dopo la pulizia anticalcare, il contatore dei filtri si reimposta su 0/8. Confermare sempre l'attivazione del filtro nel menu della macchina. Effettuare questa operazione anche dopo la sostituzione del filtro.
Il nuovo filtro dell'acqua non si inserisce.	Si sta tentando di installare un filtro diverso dal filtro AquaClean.	Solo il filtro AquaClean si inserisce nella macchina.
La macchina produce un rumore.	È normale che la macchina produca un rumore durante l'utilizzo.	Se inizia a produrre un tipo di rumore diverso, pulire il gruppo infusore e lubrificarlo (vedere "Lubrificazione del gruppo infusore").
	La macchina emette un rumore di pompaggio mentre tenta di prelevare acqua dal serbatoio dell'acqua.	Il filtro AquaClean non è preparato. Preparare il filtro AquaClean come descritto nel capitolo "Filtro AquaClean", sezione "Preparazione del filtro AquaClean per l'attivazione".

110 Italiano

Problema	Causa	Soluzione
		Il serbatoio dell'acqua non è inserito completamente. Rimuovere il serbatoio dell'acqua, eliminare eventuali grani di caffè o particelle di sporcizia presenti sotto il serbatoio dell'acqua, quindi riposizionare il serbatoio.

Inhoud

Apparaatoverzicht (fig. 1)	111
Introductie	112
Eerste installatie	112
AquaClean-filter	112
Het bedieningspaneel gebruiken	113
De waterhardheid meten	114
Dranken bereiden	114
Dranken aan uw voorkeur aanpassen	115
De maalgraadstanden aanpassen	116
De zetgroep	116
Schoonmaken en onderhoud	117
Ontkalkingsprocedure	120
Waarschuwingpictogrammen en foutcodes	122
Accessoires bestellen	123
Problemen oplossen	124

Apparaatoverzicht (fig. 1)

1	Instelbare, verwijderbare koffie-uitloop	18	Lade voor koffieresten
2	Deksel van waterreservoir	19	Koffiedeklade
3	Deksel van bonenreservoir	20	Rooster lekbak
4	Deksel van compartiment voor voorgemalen koffie	21	Heetwateruitloop
5	Hoofdschakelaar	22	Opening voor de heetwateruitloop
6	Aansluiting voor netsnoer	23	Waterreservoir
7	Servicedeur	24	AquaClean-filter
8	Indicator 'lekbak vol'	25	Melkreservoir
9	Lekbak	26	Melkopschuimgedeelte
10	Ontgrendelknop voor lekbak	27	Deksel van melkopschuimgedeelte
11	Netsnoer	28	Melkschuimuitloop
12	Maalgraadknop	29	Teststrip voor waterhardheid
13	Deksel van bonenreservoir	30	Tube smeermiddel met aanbrengstrip en dop
14	Bonenreservoir	31	Reinigingsborsteltje
15	Zetgroep	32	Maatschep
16	Binnenkant van servicedeur met reinigingsinstructies		
17	Uitloop van koffieleiding		

Introductie

Gefeliciteerd met de aanschaf van dit volledig automatische Saeco-koffiezetapparaat. Registreer uw product op www.saeco.com/care om optimaal gebruik te kunnen maken van de door Saeco geboden ondersteuning.

Lees het aparte boekje met veiligheidsinformatie zorgvuldig door voordat u het apparaat in gebruik neemt. Bewaar het boekje om het indien nodig later te kunnen raadplegen.

Saeco biedt uitgebreide ondersteuning op 3 verschillende manieren, zodat u optimaal gebruik kunt maken van uw koffiezetapparaat:

- 1 Een aparte snelstartgids voor de eerste installatie en het eerste gebruik.
- 2 Deze gebruiksaanwijzing biedt gedetailleerde informatie.
- 3 Online ondersteuning en video's: scan de QR-code op de voorpagina of ga naar www.saeco.com/care.

Opmerking: Dit apparaat is getest met koffie. Hoewel het apparaat zorgvuldig is schoongemaakt, kunnen er wat koffieresten zijn achtergebleven. We garanderen dat het apparaat helemaal nieuw is.

Eerste installatie

Voordat u het koffiezetapparaat in gebruik kunt nemen, moet u enkele eenvoudige stappen uitvoeren, zoals het watersysteem vullen en het AquaClean-filter activeren. Deze stappen worden weergegeven in de afzonderlijke snelstartgids.

Na de eerste vijf koppen koffie is het apparaat helemaal goed ingesteld en is de smaak van de koffie optimaal.

Het apparaat is speciaal ingesteld om de beste smaak uit uw koffiebonen te halen. We raden u daarom aan om de instellingen van de molen, indien nodig, pas na 100-150 koppen koffie (circa 1 maand gebruik) aan te passen.

AquaClean-filter

Het AquaClean-filter is speciaal ontworpen om kalkaanslag in het koffiezetapparaat te verminderen en om het water te filteren, zodat het aroma en de smaak behouden blijven. Als u een reeks van 8 AquaClean-filters gebruikt zoals aangegeven door het apparaat en in deze gebruiksaanwijzing, hoeft u het apparaat tot maximaal 5000 koppen koffie niet te ontkalken. Elk filter gaat maximaal 625 koppen mee, afhankelijk van de geselecteerde koffiesoorten en de frequentie waarmee het apparaat wordt gespoeld en gereinigd.

Het AquaClean-filter voorbereiden voor activatie

Voordat u het AquaClean-filter in het waterreservoir plaatst, moet u het filter klaarmaken voor gebruik:

- 1 Schud het filter ongeveer 5 seconden (Fig. 2).
- 2 Dompel het filter ondersteboven in een bak met koud water en wacht totdat er geen luchtballen meer uitkomen (Fig. 3).
- 3 Duw het filter op de filtervoet, zo ver mogelijk naar beneden.

Het AquaClean-filter activeren

Elk nieuw AquaClean-filter dat u installeert, moet vóór gebruik worden geactiveerd. Wanneer u het AquaClean-filter activeert, controleert het apparaat de capaciteit van het AquaClean-filter en het aantal reeds gebruikte filters. Er zijn drie manieren om het AquaClean-filter te activeren.

1. Het AquaClean-filter activeren tijdens de eerste installatie

Wanneer u het apparaat voor het eerst inschakelt, wordt u door de eerste stappen voor installatie geleid, zoals het vullen van het waterreservoir en de waterleidingen, en het activeren van het AquaClean-filter. U hoeft alleen de instructies op het scherm te volgen.

2. Het AquaClean-filter activeren als dat wordt gevraagd

Opmerking: Vervang het AquaClean-filter zodra de capaciteit is teruggelopen tot 0% en het filterpictogram snel begint te knipperen. Vervang het AquaClean-filter ten minste om de 3 maanden, zelfs als het apparaat nog niet aangeeft dat het filter moet worden vervangen.

Tip: We raden u aan een nieuw filter te kopen wanneer de capaciteit is teruggelopen tot 10% en het filterpictogram langzaam begint te knipperen. Zo kunt u het filter vervangen zodra de capaciteit is teruggelopen tot 0%.

- 1 Druk op de knop MENU/SPECIAL DRINKS, ga naar AQUACLEAN FILTER en druk op de OK-knop om uw keuze te bevestigen.
 - Op het display wordt u gevraagd of u een nieuw filter wilt activeren.
- 2 Druk op de OK-knop om uw keuze te bevestigen.
 - Op het display wordt het aantal gebruikte filters automatisch bijgewerkt (Fig. 5).

Opmerking: Als u het AquaClean-filter wilt vervangen nadat er 8 filters zijn gebruikt, moet u het apparaat eerst ontkalken. Volg de instructies op het display.

3. Het AquaClean-filter op een ander moment activeren

U kunt het AquaClean-filter op elk moment (opnieuw) in gebruik nemen door de onderstaande instructies te volgen.

- 1 Druk op de knop MENU/SPECIAL DRINKS, selecteer MENU en druk op de OK-knop om uw keuze te bevestigen. Ga naar AQUACLEAN FILTER. Druk op de OK-knop om uw keuze te bevestigen.
 - Op het display wordt het aantal AquaClean-filters aangegeven dat eerder is geïnstalleerd. Dit kan een aantal van 0 tot en met 8 filters zijn (Fig. 5).
- 2 Selecteer ON op het display en druk op de OK-knop om uw keuze te bevestigen.
 - Op het display wordt het aantal gebruikte filters automatisch bijgewerkt (Fig. 5).
 - Vervolgens wordt het pictogram AquaClean 100% op het display weergegeven om aan te geven dat het filter is geïnstalleerd en het apparaat gereed is voor gebruik (Fig. 6).
- 3 Tap 2 koppen heet water (0,5 l) om de activering te voltooien. Gooi dit water weg.

Opmerking: In bepaalde situaties verschijnt de melding dat het apparaat eerst moet worden ontkalkt voordat u een nieuw AquaClean-filter kunt installeren en activeren. Het apparaat moet namelijk volledig kalkvrij zijn voordat u het AquaClean-filter in gebruik neemt. Volg de instructies op het scherm.

Het bedieningspaneel gebruiken

Hieronder vindt u een overzicht en een beschrijving van het bedieningspaneel van het apparaat. Sommige knoppen hebben een dubbele functie; als dat nodig is, worden de navigatiepictogrammen op het display weergegeven. Gebruik de knoppen naast deze pictogrammen om een optie te kiezen of uw keuze te bevestigen.

114 Nederlands

Gebruik de knop MENU/SPECIAL DRINKS om andere dranken te selecteren of instellingen te wijzigen, zoals de waterhardheid en koffietemperatuur.

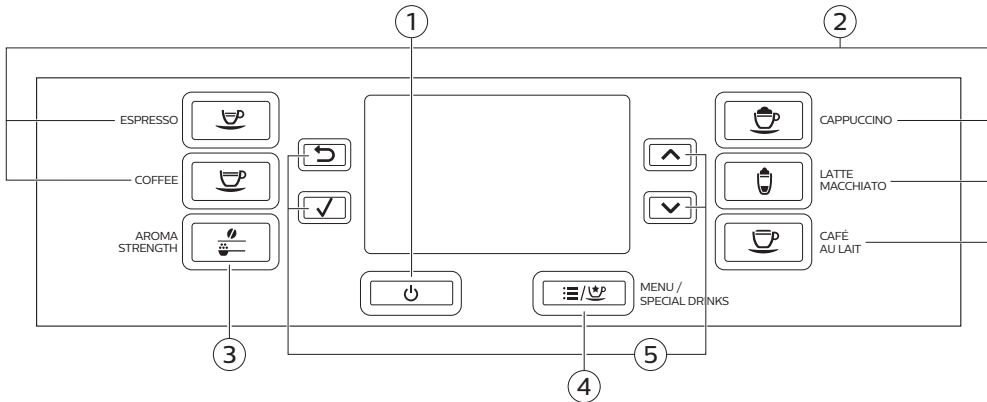

1. Aan-uitknop

4. Knop MENU/SPECIAL DRINKS

2. One-touchknoppen voor dranken

5. Navigatiepictogrammen (omhoog, omlaag, terug, ok)

3. Knop AROMA STRENGTH

De waterhardheid meten

Gebruik de meegeleverde teststrip voor waterhardheid om de waterhardheid in te stellen. Druk op de knop MENU, selecteer het menu en schuif om de waterhardheid te selecteren.

- 1 Houd het teststrookje voor het meten van de waterhardheid gedurende 1 seconde in kraanwater. Wacht vervolgens 1 minuut.
- 2 Controleer hoeveel vakjes rood zijn geworden.
- 3 Selecteer de juiste instelling voor de waterhardheid en druk op de OK-knop om uw keuze te bevestigen.

Aantal rode vakjes:



Waarde die u moet instellen

1

2

3

4

Dranken bereiden

U kunt een drank selecteren door op een van de one-touchknoppen voor dranken te drukken of door een andere drank in het menu te selecteren.

- Als u twee koppen koffie wilt zetten, drukt u de one-touchknop voor dranken twee keer in of selecteert u een andere drank via het MENU en drukt u vervolgens twee keer (Fig. 7). Het apparaat voert automatisch twee maalcycli na elkaar uit voor de geselecteerde drank. U kunt slechts twee koppen koffie tegelijk zetten.
- Schuif de koffie-uitloop naar boven of beneden, afhankelijk van de hoogte van de kop of het glas.

Koffie zetten

- 1 Vul het waterreservoir met kraanwater en vul het bonenreservoir met koffiebonen.

- Als u een kop koffie wilt zetten, drukt u op een van de one-touchknoppen voor dranken. Als u een ander type koffie wilt selecteren, drukt u op de knop MENU/SPECIAL DRINKS, selecteert u DRINKS, schuift u naar beneden naar de gewenste drank en drukt u op de OK-knop.
- Druk op de OK-knop om de afgifte van koffie te stoppen.

Koffie met melk zetten

- Vul het waterreservoir met kraanwater en vul het bonenreservoir met koffiebonen.
- Haal het deksel van het melkreservoir en vul het reservoir met melk (Fig. 9).

Voor het beste resultaat raden we u aan altijd melk te gebruiken die rechtstreeks uit de koelkast komt.

- Plaats het deksel weer op het melkreservoir.
- Verwijder de heetwateruitloop als deze aan het apparaat is bevestigd.
- Kantel de melkkan een klein beetje en bevestig deze aan het apparaat.
- Open de melkschuimuitloop en plaats een kop op de lekbak.
- Als u een kop koffie met melk wilt zetten, drukt u op een van de one-touchknoppen voor dranken. Als u een ander type koffie met melk wilt selecteren, drukt u op de knop MENU/SPECIAL DRINKS, selecteert u DRINKS, schuift u naar beneden naar de gewenste drank en drukt u op de OK-knop.

Op het display wordt u eraan herinnerd de melkkan te installeren en de melkschuimuitloop te openen.

- Direct nadat u koffie met melk hebt gezet, verschijnt op het display de vraag of u een snelle reiniging van de melkkan wilt uitvoeren. U hebt 10 seconden de tijd om de snelle reiniging te starten. Druk op de OK-knop om uw keuze te bevestigen.

Koffie zetten met voorgemalen koffie

- Open het deksel en doe slechts één maatschep voorgemalen koffie in het compartiment voor gemalen koffie. Sluit het deksel (Fig. 10).
- Druk op de knop AROMA STRENGTH (Aromasterkte) en selecteer de functie voor voorgemalen koffie.
- Druk op de OK-knop om uw keuze te bevestigen.
- Selecteer de drank.

Opmerking: Met voorgemalen koffie kunt u slechts één kop koffie per keer zetten.

Heet water tappen

- Bevestig de heetwateruitloop aan het apparaat, als deze niet is bevestigd (Fig. 8).
- Druk op de knop MENU/SPECIAL DRINKS. Selecteer DRINKS, bevestig uw keuze, scrol door het menu en selecteer HOT WATER.
- Druk op de OK-knop om uw keuze te bevestigen. Op het display wordt u eraan herinnerd de heetwateruitloop te installeren. Druk op de OK-knop om uw keuze te bevestigen.
- Druk op de OK-knop om de afgifte van heet water te stoppen.

Dranken aan uw voorkeur aanpassen

De hoeveelheid koffie en melk aanpassen

U kunt de hoeveelheid koffie aanpassen aan uw smaak en aan de grootte van de koppen.

116 Nederlands

- 1 Als u de hoeveelheid espresso wilt aanpassen, houdt u de knop ESPRESSO ingedrukt totdat op het display het MEMO-pictogram wordt weergegeven (Fig. 11).
 - Het apparaat gaat naar de programmeerfase en begint met het zetten van de gekozen drank.
- 2 Druk op de OK-knop wanneer de kop de gewenste hoeveelheid espresso bevat.
 - Het vinkje op het display geeft aan dat de knop is geprogrammeerd: telkens wanneer u op de knop drukt, zet het apparaat de ingestelde hoeveelheid espresso.

Opmerking: Volg dezelfde procedure om de hoeveelheid koffie, café au lait, cappuccino en latte macchiato in te stellen: houd de knop van de drank die u wilt zetten, ingedrukt en druk op de OK-knop wanneer de kop de gewenste hoeveelheid koffie of melk bevat. Zorg dat de melkkan is geplaatst en dat de melktuit open is.

De koffiesterkte aanpassen

- Druk op de knop AROMA STRENGTH om de sterkte van de koffie aan te passen.
- Telkens wanneer u op de knop AROMA STRENGTH drukt, wordt de koffiesterkte met één punt verhoogd. Er zijn 5 standen voor koffiesterkte: stand 1 is zeer mild en stand 5 is zeer sterk. Na stand 5 wordt opnieuw stand 1 geselecteerd (Fig. 12).
- Op het display verschijnt de gekozen koffiesterkte. Nadat u de koffiesterkte hebt aangepast, wordt het hoofdmenu opnieuw weergegeven op het display en wordt de gekozen sterkte opgeslagen wanneer u een kop koffie zet.

De maalgraadstanden aanpassen

U kunt de maalstand aanpassen met de maalstandknop in het bonenreservoir. Er zijn 10 verschillende maalgraadstanden waaruit u kunt kiezen. Hoe lager de stand, hoe sterker de koffie.

Opmerking: U kunt de maalgraadstanden alleen aanpassen wanneer het apparaat koffiebonen maalt. U proeft het verschil pas echt na 2 of 3 koppen koffie.

Let op: Draai de maalgraadknop niet meer dan één stapje per keer om zo schade aan de molen te voorkomen.

- 1 Plaats een kop onder de koffie-uitloop.
- 2 Open het deksel van het bonenreservoir.
- 3 Druk op de knop ESPRESSO.
- 4 Wanneer de molen begint te malen, drukt u de maalgraadknop in en draait u deze naar links of naar rechts (Fig. 13).

De zetgroep

Op www.saeco.com/care vindt u uitgebreide videoinstructies voor het verwijderen, plaatsen en reinigen van de zetgroep.

De zetgroep uit het apparaat verwijderen

- 1 Als u het apparaat wilt uitschakelen, drukt u eerst op de aan/uit-knop op het bedieningspaneel en zet u vervolgens de hoofdschakelaar op de achterzijde van het apparaat op de stand 'O'.
- 2 Verwijder de lekbak met de koffiedikbak.
- 3 Open de servicedeur.

- 4 Druk op de knop PUSH (1) en trek aan de handgreep van de zetgroep om deze uit het apparaat (2) (Fig. 14) te verwijderen.
- 5 Verwijder de lade voor koffieresten (Fig. 15).

De zetgroep terugplaatsen

Zorg ervoor dat u de zetgroep in de juiste stand vasthoudt, voordat u deze weer in het apparaat schuift.

- 1 Controleer of de pijl op de gele cirkel aan de zijkant van de zetgroep zich recht tegenover de zwarte pijl en N bevindt (Fig. 16).
 - Als dat niet het geval is, duwt u de hendel omlaag totdat deze de onderkant van de zetgroep raakt (Fig. 17).
- 2 Controleer of de gele vergrendelhaak aan de andere kant van de zetgroep in de juiste stand staat.
 - Duw de haak omhoog naar de bovenste stand (Fig. 18) om deze in de juiste positie te zetten.
- 3 Plaats de lade voor koffieresten terug.
- 4 Schuif de zetgroep over de geleiderails aan de zijkanten terug in het apparaat totdat de zetgroep vastklikt. Druk niet op de PUSH-knop.
- 5 Sluit de servicedeur en plaats vervolgens de lekbak met de koffiedikbak weer terug.

Schoonmaken en onderhoud

Houd uw apparaat in topconditie door het regelmatig te reinigen en onderhouden. Zo kunt u gedurende lange tijd genieten van heerlijke koffie, een constante koffiestroom en perfect melkschuim.

In de onderstaande tabel ziet u hoe en wanneer de afneembare onderdelen van het apparaat moeten worden gereinigd. Ga voor uitgebreidere informatie en videoinstructies naar www.saeco.com/care.

Schoonmaaktabel

Schoonmaaktabel

Beschrijving van de onderdelen	Wanneer reinigen	Hoe reinigen
Zetgroep	Wekelijks	Verwijder de zetgroep en spoel deze schoon onder de kraan.
	Afhankelijk van het soort gebruik	Smeer de zetgroep.
	Maandelijks	Reinig de zetgroep met de koffieolieverwijderingstabletten.
Melkkan	Na elk gebruik	Voer QUICK CARAFE CLEAN uit zoals wordt aangegeven op het apparaat nadat u koffie met melk hebt gemaakt.
	Dagelijks	Maak de melkkan goed schoon. U kunt ook de QUICK CLEAN-functie via het menu selecteren, als u deze functie niet al hebt uitgevoerd nadat u koffie met melk hebt gemaakt.

Beschrijving van de onderdelen	Wanneer reinigen	Hoe reinigen
	Wekelijks	Haal de melkkan uit elkaar en reinig alle onderdelen onder de kraan.
	Maandelijks	Gebruik voor deze reinigingscyclus de Saeco-reiniger CA6705 voor het melkdoorloopsysteem.
Lekbak	Zodra de rode indicator 'lekbak vol' boven het deksel van de lekbak uitkomt.	Leeg de lekbak en spoel deze af onder de kraan.
Koffiedikbak	Wekelijks	Leeg de koffiedikbak en reinig deze onder de kraan. Zorg dat het apparaat is ingeschakeld terwijl u de koffiedikbak leegt en reinigt.
Waterreservoir	Wekelijks	Reinig dit onder de kraan.
Compartiment voor voorgemalen koffie/uitgang van koffiekanal	Wekelijks	Maak het bovenste gedeelte schoon met de steel van een lepel zoals hieronder wordt aangegeven.

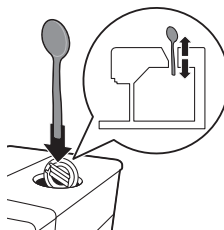

De zetgroep schoonmaken

Als u de zetgroep regelmatig schoonmaakt, voorkomt u dat het interne systeem verstopt raakt met koffieresten. Op www.saeco.com/care vindt u ondersteuningsvideo's over het verwijderen, plaatsen en reinigen van de zetgroep.

De zetgroep schoonmaken onder de kraan

- 1 Haal de zetgroep en de lade voor koffieresten uit het apparaat.
- 2 Spoel de lade voor koffieresten en de zetgroep grondig om met water. Reinig het bovenste filter (Fig. 21) van de zetgroep zorgvuldig.
- 3 Laat de zetgroep aan de lucht drogen voordat u deze terugplaatst. Droog de zetgroep niet met een doek om te voorkomen dat zich vezels ophopen in de zetgroep.

De zetgroep reinigen met de koffieolieverwijderingstabletten

Gebruik voor de reiniging alleen koffieolieverwijderingstabletten van Philips. Volg de instructies in de gebruiksaanwijzing die bij de koffieolieverwijderingstabletten wordt geleverd. Ga naar www.saeco.com/care voor uitgebreide video-instructies.

De zetgroep invetten

Als u de zetgroep regelmatig smeert, blijven de bewegende onderdelen soepel bewegen.

- 1 Breng een dunne laag smeermiddel aan op de as onder in de zetgroep (Fig. 22).
- 2 Breng een dunne laag smeermiddel aan op de geleiders aan beide zijden (Fig. 23).

Raadpleeg de onderstaande tabel voor de aanbevolen smeerfrequentie. Ga naar www.saeco.com/care voor uitgebreide videoinstructies.

Gebruiksfrequentie	Aantal bereide dranken per dag	Smeerfrequentie
Laag	1-5	Elke 4 maanden
Normaal	6-10	Elke 2 maanden
Hoog	> 10	Eenmaal per maand

De melkkan schoonmaken

Snelle reiniging van de melkkan

Nadat u koffie met melk hebt gemaakt, wordt het pictogram voor het reinigen van de melkkan op het display weergegeven.

- 1 Wanneer dit pictogram op het display verschijnt, drukt u op de OK-knop als u een reinigingscyclus wilt uitvoeren. U hebt 10 seconden de tijd om de snelle reiniging te starten. Druk op de escapeknop als u de snelle reiniging niet wilt uitvoeren.
- 2 Verwijder de kop met de drank en plaats een lege kop onder de melkschuimuitloop (Fig. 24).

Opmerking: Zorg dat de melkschuimuitloop is uitgetrokken.

- 3 Druk op de OK-knop om de doorloop van heet water te starten.

Grondige reiniging van de melkkan

Als u de melkkan grondig wilt schoonmaken, moet u regelmatig het volgende doen:

- 1 Verwijder het deksel van het melkopschuimgedeelte (Fig. 25).
- 2 Til de melkschuimuitloop uit het melkopschuimgedeelte en haal de melkslang uit de melkschuimuitloop (Fig. 26).
- 3 Verwijder de melkslang van de melkschuimuitloop.
- 4 Spoel de melkslang en melkschuimuitloop goed schoon met lauw water.

Wekelijkse reiniging van de melkkan

De melkschuimuitloop bestaat uit 5 onderdelen. Haal alle onderdelen eenmaal per week los en reinig ze onder de kraan. Alle onderdelen, behalve het melkreservoir, kunnen in de vaatwasmachine worden schoongemaakt.

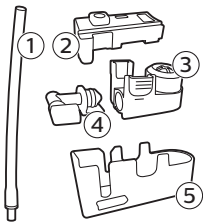

- 1 Melkslang
- 2 Rubberen steun
- 3 Melkopschuimer
- 4 Koppelstuk voor melkopschuimer
- 5 Behuizing van melkschuimuitloop

De melkschuimuitloop uit elkaar halen

- 1 Druk de ontgrendelknoppen in aan beide zijden van het bovenste gedeelte van het melkopschuimgedeelte (1) en til het bovenste gedeelte van het melkreservoir (2) (Fig. 27).
- 2 Draai het melkopschuimgedeelte ondersteboven en houd dit goed vast. Trek de melkslang van de steun (Fig. 28).
- 3 Druk de ontgrendelknoppen op de melkopschuimer in en haal de melkopschuimer uit de rubberen steun (Fig. 29).
- 4 Trek het koppelstuk van de melkopschuimer uit de melkopschuimer (Fig. 30).
- 5 Spoel alle onderdelen onder de kraan af met lauwwarm water.

De melkkan in elkaar zetten

- 1 Zet de melkschuimuitloop weer in elkaar door de stappen 2 tot en met 4 van 'De melkschuimuitloop uit elkaar halen' in omgekeerde volgorde uit te voeren.
- 2 Plaats de melkschuimuitloop terug in het bovenste gedeelte van de melkkan.
- 3 Plaats het bovenste gedeelte van de melkkan weer op de kan.

Opmerking: Voordat u de melkschuimuitloop weer boven in de melkkan plaatst, moet u de pin in het bovenste gedeelte van de melkkan in de juiste stand zetten. Als deze pin niet in de juiste stand staat, kunt u de melkschuimuitloop niet terugplaatsen in de melkkan (Fig. 31).

Maandelijkse reiniging van de melkkan

Gebruik voor deze reinigingscyclus alleen de speciale Philips-reiniger voor het melkdoorloopsysteem.

- 1 Giet de inhoud van het zakje reiniger in de melkkan. Vul de melkkan vervolgens tot de aanduiding MAX met water (Fig. 32).
- 2 Plaats de melkkan in het apparaat en plaats een bak onder de melkschuimuitloop.
- 3 Druk op de knop MENU, selecteer DRINKS en blader naar MILK FROTH. Druk op de OK-knop om de doorloop van de reinigungsoplossing te starten.
- 4 Herhaal stap 3 totdat de melkkan leeg is.
- 5 Wanneer de kan leeg is, verwijdert u de kom en de melkkan.
- 6 Spoel de melkkan grondig schoon en vul de kan tot de MAX-aanduiding met vers water.
- 7 Plaats de melkkan in de machine.
- 8 Plaats de kom onder de melkschuimuitloop.
- 9 Druk op de knop MENU en selecteer MILK FROTH melk in het menu DRINKS om de spoelcyclus voor de melkkan te starten.
- 10 Herhaal stap 9 totdat de melkkan leeg is.
- 11 Herhaal de stappen 6 tot en met 10.
- 12 Wanneer het apparaat stopt met de afgifte van water is de reinigingscyclus voltooid.
- 13 Haal alle onderdelen los en spoel ze onder de kraan af met lauwwarm water.

Ontkalkingsprocedure

Gebruik alleen de ontkalker voor de Philips. Gebruik in geen geval een ontkalker op basis van zwavelzuur, zoutzuur, sulfaminezuur of azijnzuur (azijn) omdat deze het waterdoorloopsysteem van het apparaat kunnen beschadigen en kalkaanslag niet goed oplossen. Uw garantie vervalt als u niet de ontkalker van Philips gebruikt. Als u het apparaat niet ontkalkt, vervalt tevens uw garantie. U kunt de Philips-ontkalkingsoplossing kopen in de onlineshop op www.saeco.com/care.

- 1 Wanneer het apparaat aangeeft dat het ontkalkt (Fig. 33) moet worden, drukt u op de OK-knop om de ontkalkingsprocedure te starten. Als u het apparaat wilt ontkalken zonder dat daarom wordt gevraagd, tikt u op de MENU-knop, scrollt u om START CALC CLEAN (ontkalken starten) te selecteren en drukt u op de OK-knop om uw keus te bevestigen.
 - Op het display wordt u eraan herinnerd de melkkan te plaatsen. Vul de melkkan met water tot aan de niveauaanduiding MIN. Plaats de melkkan in het apparaat en open de melkschuimuitloop.
 - Op het display wordt u eraan herinnerd de melkschuimuitloop te openen.
 - Op het display wordt u eraan herinnerd het AquaClean-filter te verwijderen.
- 2 Haal de lekbak en de koffiedikbak uit het apparaat, maak ze leeg en plaats ze weer terug in het apparaat.
- 3 Haal het waterreservoir uit het apparaat en leeg het.
- 4 Plaats een grote kom (1,5 l) onder de koffie-uitloop.
- 5 Giet de hele fles Philips-ontkalker leeg in het waterreservoir en vul het reservoir met water tot aan het CALC CLEAN-niveau (Fig. 34). Plaats het waterreservoir vervolgens weer in het apparaat en druk op de OK-knop.
- 6 De eerste fase van de ontkalkingsprocedure wordt gestart. De ontkalkingsprocedure duurt circa 30 minuten en bestaat uit een ontkalkingscyclus en een spoelcyclus.
- 7 Laat het apparaat doorgaan met de afgifte van de ontkalkingsoplossing tot op het display wordt aangegeven dat het waterreservoir leeg is.
- 8 Leeg het waterreservoir, spoel het om en vul het opnieuw met vers water tot aan de CALC CLEAN-niveauaanduiding.
- 9 Haal de melkkan uit het apparaat en spoel de kan om. Vul de melkkan met vers water tot aan de MIN-niveauaanduiding en plaats de kan weer in het apparaat. Open vervolgens de melkschuimuitloop.
- 10 Leeg de kom en plaats deze weer onder de koffie-uitloop. Druk op OK om te bevestigen dat de kom is geplaatst.
- 11 De tweede fase van de ontkalkingsprocedure wordt gestart. Dit is de spoelfase die 3 minuten duurt. Op het display worden het pictogram voor het spoelen en de duur van de fase weergegeven.
- 12 Wacht tot het apparaat stopt met de afgifte van water. De ontkalkingsprocedure is beëindigd wanneer er een vinkje op het display verschijnt.
- 13 Druk op de OK-knop om de ontkalkingsprocedure af te sluiten. Het apparaat warmt op en voert de automatische spoelcyclus uit.
- 14 Reinig de melkkan na afloop van de ontkalkingsprocedure (zie 'Wekelijkse reiniging van de melkkan').
- 15 Reinig de zetgroep na afloop van de ontkalkingsprocedure (zie 'De zetgroep schoonmaken onder de kraan').
- 16 Plaats een nieuw AquaClean-filter in het waterreservoir.

Tip: Als u een AquaClean-filter gebruikt, hoeft u de machine minder vaak te ontkalken!

Wat u moet doen als de ontkalkingsprocedure wordt onderbroken

Beëindig de ontkalkingsprocedure door op de aan/uit-knop op het bedieningspaneel te drukken. Ga als volgt te werk als de ontkalkingsprocedure wordt onderbroken voordat deze is voltooid:

- 1 Giet het waterreservoir leeg en spoel het reservoir grondig uit.
- 2 Vul het waterreservoir tot aan de CALC CLEAN-aanduiding met vers water en schakel het apparaat weer in. Het apparaat warmt op en voert een automatische spoelcyclus uit.

- 3 Voer een handmatige spoelcyclus uit voordat u koffiezet. Als u een handmatige spoelcyclus wilt uitvoeren, tapt u eerst een half reservoir heet water en zet u vervolgens 2 koppen voorgemalen koffie zonder gemalen koffie toe te voegen.

Opmerking: Als de ontkalkingsprocedure niet volledig is uitgevoerd, moet de ontkalkingsprocedure zo snel mogelijk opnieuw worden uitgevoerd.

Waarschuwingspictogrammen en foutcodes

Betekenis van de waarschuwingspictogrammen

Betekenis van de waarschuwingspictogrammen

De waarschuwingspictogrammen worden rood weergegeven. Hieronder vindt u een lijst met waarschuwingspictogrammen die op het display kunnen worden weergegeven en de betekenis ervan.



Vul het waterreservoir tot aan de MAX-aanduiding met vers water.



De melkkan is niet geplaatst. Plaats de melkkan in de machine.



Het bonenreservoir is leeg. Vul het bonenreservoir met koffiebonen.



De koffiedikbak is vol. Zorg ervoor dat het apparaat is ingeschakeld. Verwijder vervolgens de koffiedikbak en maak hem leeg.



De zetgroep bevindt zich niet in het apparaat of is niet goed geplaatst. Plaats de zetgroep.



De zetgroep wordt geblokkeerd door gemalen koffie. Maak de zetgroep schoon.



De heetwateruitloop is niet geplaatst. Plaats de heetwateruitloop.



Plaats het lekbakje en sluit de servicedeur.



Als een foutcode wordt weergegeven op het display, controleert u de sectie 'Betekenis van foutcodes' om na te gaan wat de code op het display betekent en wat u kunt doen. Het apparaat kan niet worden gebruikt wanneer dit pictogram op het display wordt weergegeven.



Plaats de heetwateruitloop en druk op de OK-knop om te starten.

Betekenis van foutcodes

Hieronder vindt u een lijst van foutcodes voor problemen die u zelf kunt oplossen. Ga naar www.saeco.com/care voor videoinstructies. Als opnieuw een foutcode wordt weergegeven, kunt u

contact opnemen met het Philips Consumer Care Center in uw land. Zie de garantieverklaring voor contactgegevens.

Foutcode	Probleem	Mogelijke oplossing
01	De koffietrechter is verstopt.	Schakel het apparaat uit en haal de stekker uit het stopcontact. Verwijder de zetgroep. Open vervolgens het deksel van het compartiment voor gemalen koffie en steek de steel van een lepel in de trechter. Beweeg de lepel heen en weer totdat de aangekoekte gemalen koffie naar beneden (Fig. 20) valt. Ga naar www.saeco.com/care voor uitgebreide videoinstructies.
03	De zetgroep is vuil of niet goed ingevet.	Schakel het apparaat uit met de hoofdschakelaar. Spoel de zetgroep af met schoon water, laat deze aan de lucht drogen en vet de zetgroep vervolgens goed in. Raadpleeg het hoofdstuk 'De zetgroep reinigen' of ga naar www.saeco.com/care voor uitgebreide videoinstructies. Schakel het apparaat vervolgens weer in.
04	De zetgroep is niet goed geplaatst.	Schakel het apparaat uit met de hoofdschakelaar. Verwijder de zetgroep en plaats deze opnieuw in het apparaat. Controleer of de zetgroep in de juiste stand staat voordat u deze plaatst. Raadpleeg het hoofdstuk 'De zetgroep' of ga naar www.saeco.com/care voor uitgebreide videoinstructies. Schakel het apparaat vervolgens weer in.
05	Er zit lucht in het waterdoorloopsysteem.	Start het apparaat opnieuw op door het uit en weer in te schakelen met de hoofdschakelaar. Tap 2-3 koppen heet water als dit werkt. Ontkalk het apparaat als u dit langere tijd niet hebt gedaan.
	Het AquaClean-filter is vóór de installatie niet goed geprepareerd of is verstopt.	Verwijder het AquaClean-filter en probeer opnieuw koffie te zetten. Als dat werkt, controleert u of het AquaClean-filter goed is geprepareerd voordat u het terugplaatst (zie 'Het AquaClean-filter voorbereiden voor activatie'). Plaats het AquaClean-filter weer in het waterreservoir. Als het nog steeds niet werkt, is het filter verstopt en moet het worden vervangen.
14	Het apparaat is oververhit.	Schakel het apparaat uit en na 30 seconden weer in.

Accessoires bestellen

Gebruik alleen de Philips-onderhoudsproducten om het apparaat te reinigen en te ontkalken. Deze producten kunt u kopen bij uw plaatselijke leverancier, bij erkende servicecenters of online op www.saeco.com/care.

Onderhoudsproducten en typenummers:

- Ontkalkingsoplossing CA6700
- AquaClean-filter CA6903
- Zetgroepsmeermiddel HD5061
- Koffieolieverwijderingstabletten CA6704
- Reiniger melkdoorloopsysteem CA6705
- Onderhoudsset CA6707

Problemen oplossen

In dit hoofdstuk worden in het kort de meest voorkomende problemen behandeld die zich kunnen voordoen tijdens het gebruik van het apparaat. Op www.saeco.com/care vindt u ondersteuningsvideo's en een complete lijst van veelgestelde vragen. Als u het probleem niet kunt oplossen, kunt u contact opnemen met het Consumer Care Center in uw land. Zie de garantieverklaring voor contactgegevens.

Probleem	Oorzaak	Oplossing
De lekbak is snel vol.	Dit is normaal. Het apparaat gebruikt water om het interne doorloopstelsel en de zetgroep te spoelen. Via het interne systeem stroomt er wat water rechtstreeks in de lekbak.	Leeg de lekbak wanneer de indicator voor een volle lekbak boven het deksel van de lekbak uitkomt (Fig. 19). Plaats een kop onder de uitloop om het spelwater op te vangen.
Het apparaat bevindt zich in de DEMO-modus.	U hebt langer dan 8 seconden op de stand-byknop gedrukt.	Schakel het apparaat uit en weer in met de hoofdschakelaar op de achterzijde van het apparaat.
Het pictogram dat aangeeft dat de koffiedikbak vol is, wordt nog steeds weergegeven.	U hebt de koffiedikbak geleegd terwijl het apparaat was uitgeschakeld.	Leeg de koffiedikbak altijd wanneer het apparaat is ingeschakeld. Als u de koffiedikbak leegt terwijl het apparaat is uitgeschakeld, wordt de koffiecyclusteller niet gereset.
	U hebt de koffiedikbak te snel teruggeplaatst.	Plaats de koffiedikbak pas terug wanneer u op het scherm wordt gevraagd om de bak terug te plaatsen.
Het apparaat geeft aan dat de koffiedikbak moet worden geleegd, zelfs als de bak niet vol is.	De teller is niet gereset, nadat u de koffiedikbak voor het laatst hebt geleegd.	Wacht altijd ongeveer 5 seconden nadat u de koffiedikbak hebt teruggeplaatst. Als u even wacht, wordt de koffiedikteller weer op nul gezet.
		Leeg de koffiedikbak altijd wanneer het apparaat is ingeschakeld. Als u de koffiedikbak leegt terwijl het apparaat is uitgeschakeld, wordt de koffiedikbak niet gereset.
De koffiedikbak is te vol en het bericht over het legen van de koffiedikbak wordt niet weergegeven.	U hebt de lekbak verwijderd zonder de koffiedikbak te legen.	Als u de lekbak verwijdert, moet u ook de koffiedikbak legen, zelfs als de bak nog maar weinig koffiedik bevat. Op deze manier wordt de koffiedikteller weer op nul ingesteld en telt daarna het koffiedik weer correct.
Ik kan de zetgroep niet verwijderen.	De zetgroep staat niet in de juiste stand.	Reset het apparaat als volgt: Plaats de lekbak en de koffiedikbak terug. Sluit vervolgens de servicedeur en schakel het apparaat uit en weer in. Probeer opnieuw om de zetgroep te verwijderen.
	U hebt de koffiedikbak niet verwijderd.	Verwijder de koffiedikbak voordat u de zetgroep verwijdert.

Probleem	Oorzaak	Oplossing
Ik kan de zetgroep niet in het apparaat plaatsen.	De zetgroep staat niet in de juiste stand.	Reset het apparaat als volgt: Plaats de lekbak en de koffiedikbak terug. Laat de zetgroep buiten het apparaat. Sluit de servicedeur en schakel het apparaat in en uit. Zet de zetgroep vervolgens in de juiste stand en plaats deze terug in het apparaat.
	Het apparaat is nog bezig met de ontkalkingsprocedure.	U kunt de zetgroep pas verwijderen als de ontkalkingsprocedure is voltooid. Voltooi eerst de ontkalkingsprocedure en verwijder dan de zetgroep.
De koffie is waterig.	De molen is op een te grove maling ingesteld.	Stel de molen in op een fijnere maling (lagere stand).
	De uitgang van het koffiekanaal is verstopt.	Maak de uitgang van het koffiekanaal schoon met de steel van een lepel. Schakel het apparaat vervolgens uit en weer in.
	Het apparaat is bezig zichzelf in te stellen.	Zet een paar koppen koffie.
	De zetgroep is vuil of moet worden gesmeerd.	Maak de zetgroep schoon en smeer de onderdelen ervan.
De koffie is niet heet genoeg.	De koppen die u gebruikt, zijn koud.	Verwarm de koppen voor door ze af te spoelen met heet water.
	De ingestelde temperatuur is te laag. Controleer de menu-instellingen.	Stel in het menu de temperatuur in op hoog.
	U hebt melk toegevoegd.	Of u nu koude of warme melk toevoegt, door de melk wordt de koffie altijd iets minder warm.
Er komt geen koffie uit het apparaat of de koffie komt er langzaam uit.	Het AquaClean-filter is vóór de installatie niet goed geprepareerd of is verstopt.	Verwijder het AquaClean-filter en probeer opnieuw koffie te zetten. Als dat werkt, controleert u of het AquaClean-filter goed is geprepareerd voordat u het terugplaatst. Plaats het geprepareerde filter terug op zijn plaats. Als het probleem nog steeds niet is opgelost, is het filter verstopt en moet het worden vervangen.
	De molen is op een te fijne maling ingesteld.	Stel de molen in op een grovere maling (hogere stand).
	De zetgroep is vuil.	Maak de zetgroep schoon.
	De koffie-uitloop is vuil.	Maak de koffie-uitloop en de openingen van de uitloop schoon met een naald.

Probleem	Oorzaak	Oplossing
	De leidingen van het apparaat zijn geblokkeerd door kalk.	Ontkalk het apparaat.
De melk schuimt niet op.	De melkkan is vuil of niet goed geplaatst.	Maak de melkkan schoon en zorg ervoor dat u de kan goed plaatst.
	De melkschuimuitloop is niet volledig geopend.	Zorg dat de melkschuimuitloop in de juiste stand staat.
	De melkkan is niet volledig in elkaar gezet.	Zorg ervoor dat alle onderdelen goed in elkaar zijn gezet en dat met name de melkslang goed is geplaatst.
	Het soort melk dat u gebruikt, is niet geschikt voor opschuimen.	Verschillende soorten melk leveren verschillende hoeveelheden schuim van verschillende kwaliteit. We hebben verschillende soorten melk getest en de volgende soorten melk leveren goede resultaten bij het opschuimen: halfvolle of volle koeienmelk, sojamelk en lactosevrije melk. Andere soorten melk zijn niet getest en leveren mogelijk minder melkschuim op.
De melk spettert.	De gebruikte melk is niet koud genoeg.	Gebruik koude melk die rechtstreeks uit de koelkast komt.
Het lijkt alsof het apparaat lekt.	Het apparaat gebruikt water om het interne doorloopstelsel en de zetgroep te spoelen. Via het interne systeem stroomt er wat water rechtstreeks in de lekbak. Dit is normaal.	Leeg de lekbak wanneer de indicator voor een volle lekbak boven het deksel van de lekbak uitkomt (Fig. 19). Plaats een kop onder de uitloop om het spelwater op te vangen.
	De lekbak is te vol en stroomt over, waardoor het lijkt alsof het apparaat lekt.	Leeg de lekbak wanneer de indicator voor een volle lekbak boven het deksel van de lekbak uitkomt (Fig. 19). Plaats een kop onder de uitloop om het spelwater op te vangen.
	Het apparaat staat niet op een horizontale ondergrond.	Plaats het apparaat op een horizontale ondergrond zodat de indicator voor een volle lekbak goed werkt.
Ik kan het AquaClean-filter niet activeren en het apparaat vraagt om ontkalking.	Het filter is niet op tijd vervangen nadat het pictogram voor het AquaClean-filter begon te knipperen en de capaciteit was teruggelopen naar 0%.	Ontkalk eerst het apparaat en installeer vervolgens het AquaClean-filter.

Probleem	Oorzaak	Oplossing
	U hebt het AquaClean-filter niet geplaatst tijdens de eerste installatie, maar pas nadat er ongeveer 25 koppen koffie (koppen van 100 ml) zijn gezet. Het apparaat moet volledig kalkvrij zijn voordat u het AquaClean-filter plaatst.	Ontkalk eerst het apparaat en installeer vervolgens een nieuw AquaClean-filter. Na de ontkalking wordt de filterteller weer ingesteld op 0/8. Bevestig altijd de activering van het filter in het apparaatmenu. Doe dit ook nadat u het filter hebt vervangen.
Het nieuwe waterfilter past niet.	U probeert een ander filter dan het AquaClean-filter te installeren.	Het AquaClean-filter is het enige filter dat in het apparaat past.
Het apparaat maakt een geluid.	Het is normaal dat het apparaat geluid maakt tijdens het gebruik.	Als het apparaat een ander soort geluid begint te maken dan normaal, moet u de zetgroep mogelijk schoonmaken en smeren (zie 'De zetgroep invetten').
	Het apparaat maakt een pompend geluid als wordt geprobeerd water uit het waterreservoir op te pompen.	Het AquaClean-filter is niet voorbereid. Bereid het AquaClean-filter voor zoals is beschreven in het hoofdstuk 'AquaClean filter' in het gedeelte 'Het AquaClean-filter voorbereiden voor activering'.
		Het waterreservoir is niet volledig in het apparaat geplaatst. Verwijder het waterreservoir, verwijder eventuele losse koffiebonen of vuil onder het waterreservoir en plaats het reservoir weer terug.

Innhold

Oversikt over maskinen (fig. 1)	128
Innledning	129
Første installasjon	129
AquaClean-filter	129
Bruke kontrollpanelet	130
Måling av hardhetsgraden på vannet	131
Brygge drikker	131
Tilpass drikkene dine	132
Justering av innstillinger for kvernen	133
Håndtere bryggeenheten	133
Rengjøring og vedlikehold	134
Fremgangsmåte for avkalkning	137
Varselikoner og feilkoder	138
Bestille tilbehør	140
Feilsøking	140

Oversikt over maskinen (fig. 1)

1	Justerbar og avtakbar kaffetut	18	Skuff for kafferester
2	Lokk på vannbeholder	19	Kaffegrutbeholder
3	Lokk på bønnetrakten	20	Deksel til dryppbrett
4	Lokk på kammeret for forhåndsmalt kaffe	21	Varmtvannstut
5	Hovedbryter	22	Åpning for varmtvannstuten
6	Kontakt for ledning	23	Vannbeholder
7	Servicedør	24	AquaClean-filter
8	Indikator for fullt dryppebrett	25	Melkebeholder
9	Dryppebrett	26	Melkefordelingsenhet
10	Utløserknapp for dryppebrett	27	Lokk til melkefordelingsenhet
11	Ledning	28	Melketut
12	Bryter for maleinnstillinger	29	Teststrimmel for vannhardhet
13	Deksel på bønnetrakten	30	Fettrør med applikasjonstupp og hette
14	Bønnetrakt	31	Rengjøringsbørste
15	Bryggeenhet	32	Måleskje
16	Innsiden av servicedøren med rengjøringsinstruksjoner		
17	Kaffeutslippskanal		

Innledning

Gratulerer med kjøpet av en helautomatisk kaffemaskin fra Saeco! For å få størst mulig utbytte av brukerstøtten fra Saeco, bør du registrere produktet ditt på www.saeco.com/care.

Les det separate sikkerhetsheftet nøye før du bruker maskinen for første gang, og ta vare på det for senere referanse.

For at du skal få mest mulig ut av kaffemaskinen, tilbyr Saeco full støtte på fire forskjellige måter:

- 1 Den separate hurtigstartveiledningen for første installering og første gangs bruk.
- 2 Denne brukerhåndboken for mer detaljert informasjon.
- 3 Støtte og video over Internett: Skann QR-koden på forsiden eller besøk www.saeco.com/care

Merk: Denne maskinen er testet med kaffe. Den er blitt grundig rengjort, men det kan likevel forekomme kafferester. Vi garanterer imidlertid at maskinen er helt ny.

Første installasjon

For å forberede kaffetrakteren til bruk må du utføre noen få enkle trinn, slik som å fylle vannkretsen og aktivere AquaClean-filteet. Disse trinnene er forklart i den separate hurtigstartveiledningen.

For å få kaffe med best smak må du i første omgang brygge fem kopper, for å la maskinen fullføre selvjusteringer.

Maskinen er satt opp for å oppnå den beste smaken av kaffebønnene dine. Derfor råder vi deg til å ikke justere innstillingene for kvernen før du har brygget 100-150 kopper (ca. 1 måneds bruk).

AquaClean-filteer

AquaClean-filteeret er utformet for å redusere kalkavleiringer i kaffemaskinen din og filtrere vannet slik at aromaen og smaken i hver kopp kaffe bevares. Hvis du bruker 8 AquaClean-filteer i rekkefølge som angitt på maskinen og i denne brukerhåndboken, trenger du ikke avkalk maskinen før etter 5000 kopper. Med hvert filteer kan du nyte opptil 625 kopper, avhengig av den valgte kaffevarianten og hvor ofte skylling og rengjøring utføres.

Klargjør AquaClean-filteeret for aktivering

Du må forberede AquaClean-filteeret for bruk før du setter det i vanntanken:

- 1 Rist filteeret i omtrent 5 sekunder (Fig. 2).
- 2 Legg filteeret i en kanne med kaldt vann med bunnen opp, og vent til det ikke lenger kommer ut (Fig. 3) luftbobler.
- 3 Skyv filteeret inn i filtertilkoblingen så langt ned som mulig.

Aktivering av AquaClean-filteer

Du må aktivere hvert nye AquaClean-filteer du bruker. Ved å aktivere AquaClean-filteeret, overvåker maskinen kapasiteten til AquaClean-filteeret og antall filteer som har blitt brukt. Det er tre måter å aktivere AquaClean-filteeret på.

1. Aktivering av AquaClean-filteer under første gangs installering

Når du slår på maskinen for første gang, veileder den deg gjennom de første installasjonstrinnene slik som fylling av vanntanken, fylling av vannkretsen og aktivering av AquaClean-filteeret. Følg bare instruksjonene på skjermen.

2. Aktivering av AquaClean-fil­teret ved påmin­nelse

Merk: Skift AquaClean-fil­teret så snart fil­ter­ka­pa­si­te­ten har sunket til 0 % og fil­ter­i­ko­net blinker raskt. Bytt AquaClean-fil­teret hver 3. måned, uavhengig av om maskinen har indikert at det er nød­vendig å bytte.

Tips: Vi anbefaler deg å kjøpe et nytt fil­ter når ka­pa­si­te­ten har sunket til 10 % og fil­ter­i­ko­net begynner å blinke sakte. Dette sikrer at du kan skifte fil­teret med en gang ka­pa­si­te­ten synker til 0 %.

- 1 Trykk på MENU/SPECIAL DRINKS-knappen, bla ned til AQUACLEAN-FILTER og trykk på OK-knappen for å bekrefte.
 - Du blir spurt om du ønsker å aktivere et nytt fil­ter (Fig. 5).
- 2 Trykk på OK-knappen for å bekrefte.
 - Skjermen oppdaterer automatisk antall fil­tre som er brukt (Fig. 5).

Merk: Når du har byttet AquaClean-fil­teret åtte ganger, må maskinen avkalkes. Følg instruksjonene på skjermen.

3. Aktivering av AquaClean-fil­teret ved et annet tidspunkt

Du kan begynne å (gjen)bruke AquaClean-fil­teret når som helst ved å følge instruksene nedenfor.

- 1 Trykk på MENU/SPECIAL DRINKS-knappen, velg MENU, og trykk på OK-knappen for å bekrefte. Bla til AQUACLEAN FILTER. Trykk på OK-knappen for å bekrefte.
 - Skjermen viser antall AquaClean-fil­tre som har vært installert, fra null til åtte fil­tre (Fig. 5).
- 2 Velg ON på skjermen. Trykk på OK-knappen for å bekrefte.
 - Skjermen oppdaterer automatisk antall fil­tre som er brukt (Fig. 5).
 - Deretter ser du «Maskinen er klar»-skjermen med AquaClean 100 %-i­ko­net som viser at fil­teret er installert (Fig. 6).
- 3 Lag 2 kopper (0,5 l) med varmt vann for å fullføre aktiveringen. Tøm ut dette vannet.

Merk: I noen situasjoner vil maskinen fortelle deg at du må avkalkes maskinen før du kan installere og aktivere et nytt AquaClean-fil­ter. Dette er fordi maskinen må være fullstendig fri for kalkavleiringer før du begynner å bruke AquaClean-fil­teret. Følg instruksjonene på skjermen.

Bruke kontrollpanelet

Nedenfor finner du en oversikt over og beskrivelse av kontrollpanelet på maskinen. Noen av knappene har doble funksjoner. Bruk disse knappene for å navigere i menyen. Bruk knappene ved siden av dette i­ko­net for å bekrefte valget ditt.

Bruk MENU/SPECIAL DRINKS-knappen for å velge andre drikker, og for å endre innstillinger som vannhardhet og temperatur på kaffen.

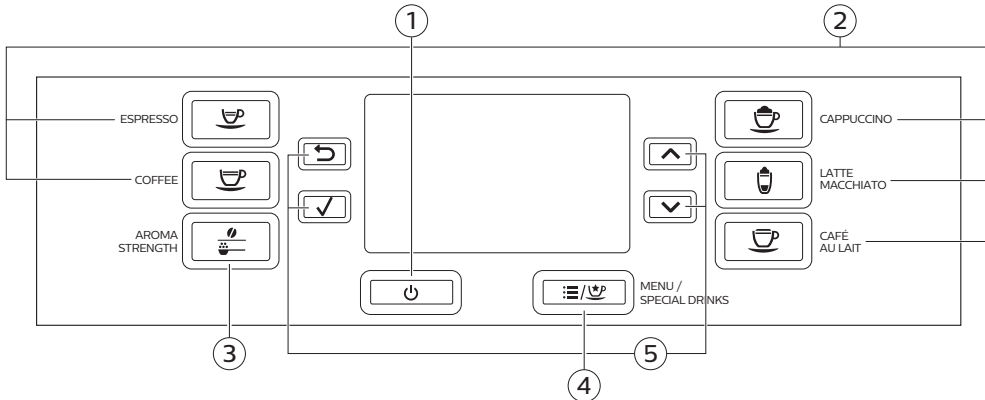

1. Av/på-knapp

4. MENU/SPECIAL DRINKS-knapp

2. Enkeltberøringsknapper for drikke

5. Navigeringsikoner (opp, ned, tilbake, ok)

3. AROMA STRENGTH-knapp

Måling av hardhetsgraden på vannet

Du kan teste vannets hardhetsgrad med en teststrimmel for vannhardhet. Trykk på MENU-knappen, velg meny og bla for å velge vannhardhet.

- 1 Senk teststrimmelen for vannhardhet ned i springvann i ett sekund. Vent deretter i ett minutt.
- 2 Kontroller hvor mange felter som har blitt røde.
- 3 Velg den foretrukne innstillingen for vannhardhet, og trykk på OK-knappen for å bekrefte.

Antall røde felter: ■■■■ ■■■■ ■■■■ ■■■■

Verdi som skal angis 1 2 3 4

Brygge drikker

Du kan velge en drikk ved å trykke på en av enkeltberøringsknappene for drikke, eller ved å velge en annen drikk i menyen.

- Hvis du vil brygge to kopper, trykker du på enkeltberøringsknappen for den valgte drikken to ganger eller velg en kaffedrikk via menyen og trykk på den to ganger (Fig. 7). Maskinen utfører automatisk to kvernesykluser etter hverandre for de valgte drikkene. Du kan bare trakte to kopper kaffe samtidig.
- Skyv kaffetuten opp- eller nedover for å justere høyden i henhold til koppen eller glasset som du bruker.

Trakte kaffedrikker

- 1 Fyll vanntanken med springvann, og fyll bønnekvernen med kaffebønner.
- 2 Trykk på en av knappene én gang for å lage en kopp kaffe. Trykk på MENU/SPECIAL DRINKS-knappen for å velge en annen type kaffe, velg DRINKS, bla ned til ønsket drikk og trykk på OK-knappen for å bekrefte.
- 3 Trykk på OK-knappen for å stoppe strømmen av melk eller kaffe.

Brygging av melkebaserte drikker

- 1 Fyll vanntanken med springvann, og fyll bønnekvernen med kaffebønner.
- 2 Skru av lokket på melkebeholderen og fyll melkebeholderen med melk (Fig. 9).

Alltid bruk melk som kommer rett fra kjøleskapet for best resultat.

- 3 Fest lokket på melkebeholderen.
- 4 Fjern varmtvanns-/damptuten fra maskinen.
- 5 Vipp melkekannen litt, og sett den mot festene på maskinen.
- 6 Åpne melketuten og plasser en tom kopp på koppebrettet.
- 7 Trykk på en av enkeltberøringsknappene for å brygge en melkebasert drikk. Trykk på MENU/SPECIAL DRINKS-knappen for å velge en annen type melkebasert drikk, velg DRINKS, gå nedover til ønsket drikk og trykk på OK-knappen for å bekrefte.

Maskinen minner deg om at du må sette melkekannen på plass og åpne melkeskumtuten.

- 8 Etter at du har brygget melkebaserte kaffedrikker, blir du spurt om du ønsker å utføre hurtigrengjøringsprosedyren for melkekannen. Du har 10 sekunder på å aktivere hurtigrengjøringsprosedyren. Trykk på OK-knappen for å bekrefte.

Kaffe brygging med forhåndsmalt kaffe

- 1 Åpne lokket og hell kun én måleskje med forhåndsmalt kaffe i kammeret for forhåndsmalt kaffe. Lukk deretter lokket (Fig. 10).
- 2 Trykk på AROMA STRENGTH-knappen (styrke) og velg funksjonen «Forhåndsmalt kaffe».
- 3 Trykk på OK-knappen for å bekrefte.
- 4 Velg drikken.

Merk: Med forhåndsmalt kaffe kan du bare brygge én kaffe om gangen.

Tappe varmt vann

- 1 Hvis den ikke er festet, fest varmtvanns-/damptuten til maskinen (Fig. 8).
- 2 Trykk på MENU/SPECIAL DRINKS-knappen. Velg DRINKS, bekreft og bla ned for å velge HOT WATER.
- 3 Trykk på OK-knappen for å bekrefte. På skjermen ser du en påminnelse om å installere varmtvannstuten. Trykk på OK-knappen for å bekrefte.
- 4 Trykk på OK-knappen for å stoppe strømmen av varmt vann.

Tilpass drikkene dine

Justering av kaffe- og melkemengde

Du kan justere mengden drikke som brygges, i henhold til egen smak og størrelsen på koppene.

- 1 Hvis du vil justere mengden espresso, trykker du på ESPRESSO-knappen og holder den inne til du ser MEMO-ikonet på skjermen (Fig. 11).
 - Maskinen går inn i programmeringsmodus og begynner å brygge den valgte drikken.
- 2 Trykk på OK-knappen når koppen inneholder ønsket mengde espresso.
 - Hakemerket på skjermen viser at knappen er programmert: Hver gang du trykker på den, brygger maskinen den angitte mengden espresso.

Merk: Følg samme fremgangsmåte for å angi mengde for kaffe, café au lait, cappuccino og latte macchiato: trykk på knappen for drikken og hold den inne, og trykk på OK-knappen når koppen inneholder ønsket mengde kaffe eller melk. Sørg for at melkekannen er på plass og at melkeskumtuten er åpen.

Justering av kaffestyrken

- Hvis du vil endre styrken på kaffen, trykker du på AROMA STRENGTH-knappen.
- Hver gang du trykker på AROMA STRENGTH-knappen, endres smaksstyrken med ett trinn. Det finnes fem styrkeinnstillinger, én er veldig mild og fem er veldig sterk. Etter innstilling fem, velges innstilling én igjen (Fig. 12).
- Skjermen viser den valgte kaffestyrken. Etter at kaffestyrken er justert, går skjermbildet tilbake til hovedskjermen igjen og lagrer den valgte smaksstyrken når du brygger en kopp kaffe.

Justering av innstillinger for kvernen

Du kan justere kverneinnstillingene ved å bruke innstillingsbryteren på innsiden av kaffebønnebeholderen. Du kan velge mellom 10 forskjellige kverneinnstillinger. Jo lavere innstillingen er, desto sterkere blir kaffen.

Merk: Du kan bare justere kverneinnstillingene mens maskinen kverner kaffebønner. Du må trakte to eller tre drikker før du kan smake hele forskjellen.

Forsiktig: Vri ikke bryteren for kverneinnstillinger mer enn ett hakk om gangen. Dette er for å forhindre at kvernen blir skadet.

- 1 Sett en kopp under kaffetuten.
- 2 Åpne lokket på kaffebønnetrakten.
- 3 Trykk på ESPRESSO-knappen.
- 4 Trykk ned innstillingsbryteren for kvernen og vri den til høyre eller venstre når kvernen starter.

Håndtere bryggeenheten

Gå til www.saeco.com/care for å se detaljerte videoinstruksjoner om hvordan fjerne, sette inn og rengjøre bryggeenheten.

Ta bryggegruppen ut av maskinen

- 1 Hvis du vil slå av maskinen, trykker du først på av/på-knappen på kontrollpanelet og stiller deretter hovedbryteren på baksiden av maskinen, til "O".
- 2 Fjern dryppebrettet med kaffegrutbeholderen.
- 3 Åpne servicedøren.
- 4 Trykk på PUSH-knappen (1), og dra i håndtaket til bryggeenheten for å ta den ut av maskinen (2) (Fig. 14).
- 5 Ta ut skuffen (Fig. 15) for kafferester.

Innsetting av bryggeenheten

Pass på at den er i riktig posisjon før du skyver bryggeenheten tilbake i maskinen.

- 1 Kontroller at pilen på den gule sylindren på siden av bryggeenheten er på linje med den svarte pilen og N (Fig. 16).

134 Norsk

- Hvis de ikke er på linje, skyver du spaken ned til den er i kontakt med basen til bryggeenheten (Fig. 17).
- 2 Kontroller at den gule låsekroken på den andre siden av bryggeenheten er i riktig posisjon.
 - Du plasserer kroken riktig ved å skyve den til den øverste posisjonen.
 - 3 Sett tilbake skuffen for kafferester.
 - 4 Skyv bryggeenheten tilbake på plass i maskinen langs sporene på sidene til den klikker på plass. Ikke trykk på TRYKK-knappen.
 - 5 Lukk servicedøren og plasser deretter dryppbeholderen med kaffegrutbeholderen tilbake på plass.

Rengjøring og vedlikehold

Jevnlig rengjøring og vedlikehold holder maskinen i topp stand og sikrer kaffe som smaker godt i lang tid, en jevn kaffeflyt og perfekt melkeskum.

Rådfør deg med tabellen for når og hvordan du skal rengjøre alle løse deler på maskinen. Du finner mer detaljert informasjon og videoinstruksjer på www.saeco.com/care.

Rengjøringstabell

Rengjøringstabell

Beskrivelse av deler	Når den skal rengjøres	Hvordan den rengjøres
Bryggeenhet	Ukentlig	Fjern bryggeenheten og rengjør den under springen.
	Avhengig av type bruk	Smør bryggeenheten.
	Månedlig	Rengjør bryggeenheten med tablettene for fjerning av kaffeolje.
Melkekanne	Etter hver bruk	Utfør QUICK CARAFE CLEAN som det indikeres på maskinen etter å ha tilberedt en melkebasert drikke.
	Daglig	Rengjør melkekannen grundig. Du kan også velge QUICK CLEAN-funksjonen via menyen, hvis du ikke har gjort det allerede for å tilberede en melkebasert drikk.
	Ukentlig	Demonter melkekannen og rengjør alle deler under springen.
	Månedlig	Bruk Saeco-rengjøringsmiddel CA6705 for melkekretsen til denne rengjøringsssyklusen.
Dryppebrett	Så fort den røde "dryppebrett fullt"-indikatoren spretter opp gjennom dryppebrettet.	Tøm dryppebrettet og rengjør det under rennende vann.
Kaffegrutbeholder	Ukentlig	Tøm kaffegrutbeholderen og rengjør den under springen. Kontroller at maskinen er slått på når du tømmer og rengjør kaffegrutbeholderen.
Vannbeholder	Ukentlig	Rengjør den under springen.

Beskrivelse av deler	Når den skal rengjøres	Hvordan den rengjøres
Kammeret for forhåndsmalt kaffe/kaffetrakten	Ukentlig	Rengjør øverste del ved hjelp av håndtaket på en skje, som vist nedenfor.

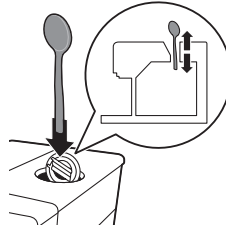

Rengjøring av bryggeenheten

Jevnlig rengjøring av bryggeenheten motvirker at kafferester tetter de interne kretsene. Gå til www.saeco.com/care for instruksjonsvideoer om hvordan fjerne, sette inn og rengjøre bryggeenheten.

Rengjøring av bryggeenheten under springen

- 1 Fjern bryggeenheten og skuffen for kafferester.
- 2 Skyll skuffen med kafferester og bryggeenheten grundig med vann. Rengjør forsiktig det øvrige filteret (Fig. 21) til bryggeenheten.
- 3 La bryggeenheten lufttørke før du setter det tilbake på plass. Ikke bruk klut/håndkle til å tørke bryggeenheten. Dette kan føre til at det samler seg fibre inne i bryggeenheten.

Rengjøring av bryggeenheten med tabletter for fjerning av kaffeolje

Bruk kun Philips-tabletter for fjerning av kaffeolje. Følg instruksjonene i brukerhåndboken som følger med tablettene for fjerning av kaffeolje. Besøk www.saeco.com/care for detaljerte videoinstrukser.

Smøre bryggeenheten

Smør bryggeenheten jevnlig for å sikre at de bevegelige delene fortsetter å bevege seg problemfritt.

- 1 Smør et tynt lag fett rundt metallstangen i bunnen av bryggeenheten (Fig. 22).
- 2 Smør et tynt lag fett på skinnene på begge sider (Fig. 23).

Se tabellen nedenfor for hvor ofte den bør smøres. Besøk www.saeco.com/care for detaljerte videoinstrukser.

Hyppeghet av bruk	Antall drikker brygget daglig	Smøringshyppighet
Lav	1-5	Hver fjerde måned
Normal	6-10	Hver annen måned
Mye	>10	Hver måned

Rengjøring av melkekannen

Hurtigrensing av kannen

Når du har laget en melkebasert drikk, vises ikonet for rengjøring av melkekannen på skjermen.

136 Norsk

- 1 Når ikonet for rengjøring av melkekannen vises på skjermen, trykker du på OK-knappen hvis du vil gjennomføre en rengjøringscyklus. Du har 10 sekunder på å aktivere hurtigrensjøringsprosedyren. Trykk på Escape-knappen hvis du ikke ønsker å utføre hurtigrensjøringsprosedyren.
- 2 Fjern drikkekoppen, og plasser en tom kopp under melketuten (Fig. 24).

Merk: Kontroller at melketuten er trukket ut.

- 3 Trykk på OK-knappen for å begynne å skylle ut varm vann.

Grundig rengjøring av melkekannen

Du må gjøre følgende regelmessig for å rengjøre melkekannen grundig:

- 1 Fjern lokket på melketuten (Fig. 25).
- 2 Løft melketuten ut av melkeeneheten og fjern melkerøret fra melketuten (Fig. 26).
- 3 Fjern melkerøret fra melketuten.
- 4 Skyll melkerøret og melketuten grundig med lunkent vann.

Ukentlig rengjøring av melkekannen

Melketuten består av fem komponenter. Demonter alle komponentene én gang i uken og vask dem i rennende vann. Du kan også vaske alle komponentene, unntatt melkebeholderen, i oppvaskmaskinen.

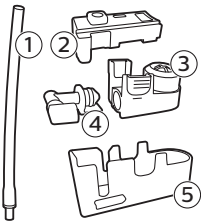

- 1 Melkerør
- 2 Gummifeste
- 3 Melkeskummer
- 4 Tilkobling for melkeskummeren
- 5 Deksel til melketuten

Demontering av melketuten

- 1 Trykk på utløserknappene på hver side av den øverste delen av melketuten (1), og løft av den øverste delen av melkebeholderen (2) (Fig. 27).
- 2 Snu melketuten opp-ned, og hold den godt fast. Trekk melkerøret av festet (Fig. 28).
- 3 Trykk på utløserknappene på melkeskummeren, og fjern melkeskummeren fra gummifestet (Fig. 29).
- 4 Trekk koblingen til melkeskummeren ut av melkeskummeren (Fig. 30).
- 5 Skyll alle komponentene i lunkent springvann.

Montering av melkekannen

- 1 For å montere melkeskumtuten på nytt følger du trinn 2–4 under «Demontering av melkeskumtuten» i omvendt rekkefølge.
- 2 Sett melkeskumtuten tilbake på plass i den øverste delen av melkekannen.
- 3 Sett den øverste delen av melkekannen tilbake på plass på melkekannen.

Merk: Før du setter melketuten tilbake på plass øverst på melkekannen, må du flytte pinnen på innsiden av lokket til riktig posisjon. Hvis denne pinnen ikke er i riktig posisjon, får du ikke satt melketuten tilbake på plass øverst på melkekannen (Fig. 31).

Månedlig rengjøring av melkekannen

Bruk bare Philips-rengjøringsmiddelet for melkekretsen til denne rengjøringszyklusen.

- 1 Hell innholdet i posen med rengjøringsmiddel til melkekretsen i melkekannen. Fyll deretter melkekannen med vann opp til MAX-nivåmerket (Fig. 32).
- 2 Sett melkekannen på plass i maskinen, og plasser en beholder under melketuten.
- 3 Trykk på MENU-knappen, velg DRINKS og bla ned til MILK FROTH. Trykk på OK-knappen for å starte opptaket av rengjøringsløsningen.
- 4 Gjenta trinn 3 til melkekannen er tom.
- 5 Når kannen er tom, fjerner du beholderen og melkekannen fra maskinen.
- 6 Skyll melkekannen grundig, og fyll den med friskt vann opp til MAX-merket (maksimum).
- 7 Sett melkekannen på plass i maskinen.
- 8 Plasser beholderen under melketuten.
- 9 Trykk på MENU-knappen og velg MILK FROTH i DRINKS-menyen for å starte rengjøringszyklusen for kannen.
- 10 Gjenta trinn 9 til melkekannen er tom.
- 11 Gjenta trinn 6–10.
- 12 Når maskinen slutter å slippe ut vann, er rengjøringsprosessen fullført.
- 13 Demonter alle komponentene, og skyll dem i lunkent springvann.

Fremgangsmåte for avkalkning

Bruk bare Philips-avkalkningsmiddel. Du må ikke under noen omstendigheter bruke et avkalkningsmiddel basert på svovelsyre, saltsyre, sulfaminsyre eller eddiksyre (eddik), da dette kan skade vannkretsen i maskinen og vil kanskje ikke oppløse kalkavleiringene ordentlig. Garantien din ugyldiggjøres om du ikke bruker Philips-avkalkningsmiddel. Hvis avkalkning ikke utføres, vil også det ugyldiggjøre garantien. Du kan kjøpe Philips-avkalkningsløsning i nettbutikken vår på www.saeco.com/care.

- 1 Når maskinen ber deg om å avkalke den (Fig. 33), trykker du på OK-knappen for å begynne. Hvis du vil begynne avkalkning uten at maskinen ber om dette, trykker du på MENU-knappen, går ned til START CALC CLEAN og trykker på OK-knappen for bekrefte.
 - Skjermbildet minner deg om at du må sette inn melkekannen. Fyll melkekannen med vann opp til MIN-merket. Sett melkekannen på plass i maskinen, og åpne melkeskumtuten.
 - Skjermbildet minner deg om at du må åpne melketuten.
 - Skjermbildet minner deg om at du må fjerne AquaClean-filteret.
- 2 Fjern dryppebrettet og kaffegrutbeholderen, tøm dem og sett dem tilbake på plass i maskinen.
- 3 Fjern vannbeholderen, og tøm den.
- 4 Plasser en stor beholder (1,5 l) under kaffetuten.
- 5 Tøm hele flasken med Philips/Saeco-avkalkningsløsning i vannbeholderen, og fyll den deretter med vann opp til CALC CLEAN-nivået (Fig. 34). Sett vannbeholderen tilbake på plass i maskinen, og trykk på OK.
- 6 Den første fasen i avkalkingsprosedyren starter. Avkalkingsprosedyren varer i 30 minutter og består av en avkalkingszyklus og en skyllesyklus.
- 7 La maskinen skylle ut avkalkingsløsningen til vannbeholderen er tom.
- 8 Fjern vannbeholderen, skyll den, og fyll den med rent vann opp til CALC-merket.
- 9 Ta av og skyll melkekannen. Fyll vanntanken med rent vann opp til MIN-nivået, og sett den tilbake i maskinen. Deretter åpne melketuten.
- 10 Tøm beholderen, og sett den tilbake under kaffetuten. Trykk på OK for å bekrefte valget.

138 Norsk

- Den andre avkalkingsfasen starter, skyllesyklusen, som varer i tre minutter. På skjermen vises det et skylleikon og varigheten for fasen.
- Vent til maskinen slutter å slippe ut vann. Avkalkingsprogrammet er ferdig når det vises et hakemerke på skjermen.
- Trykk på OK-knappen for å avslutte avkalkingssyklusen. Maskinen begynner å varmes opp og utfører den automatiske skyllesyklusen.
- Rengjør melkekannen etter avkalking. (se 'Ukentlig rengjøring av melkekannen')
- Rengjør bryggeenheten etter avkalking (se 'Rengjøring av bryggeenheten under springen').
- Sett inn et nytt AquaClean-filter i vannbeholderen.

Tips: Når du bruker AquaClean-filteret, reduseres behovet for avkalking.

Hva du må gjøre hvis avkalkingsprogrammet blir avbrutt

Du avslutte avkalkningsprosedyren ved å trykke på på/av-knappen på kontrollpanelet. Hvis avkalkingsprogrammet blir avbrutt før det er helt ferdig, gjør du følgende:

- Tøm vannbeholderen, og skyll den grundig.
- Fyll vanntanken med friskt vann opp til CALC CLEAN-merket, og slå maskinen på igjen. Maskinen varmes opp og utfører en automatisk skyllesyklus.
- Utfør en manuell skyllesyklus før du lager kaffe. For å utføre en manuell skyllesyklus, tapper du først en halv vannbeholder med varmt vann, og deretter brygger du to kopper forhåndsmalt kaffe uten å tilsette malt kaffe.

Merk: Hvis avkalkingsprogrammet ikke ble fullført, må maskinen avkalkes på nytt så snart som mulig.

Varselikoner og feilkoder

Forklaring av varselikonene

Forklaring av varselikonene

Advarselsikoner vises i rødt. Nedenfor finner du en liste over advarselsikoner som kan vises på skjermen, og hva de betyr.



Fyll vannbeholderen med friskt vann opp til MAX-merket.



Melkekannen er ikke installert. Sett melkekannen på plass i maskinen.



Bønnetrakten er tom. Hell nye kaffebønner i bønnetrakten.



Kaffegrutbeholderen er full. Kontroller at maskinen er slått på. Deretter fjerner og tømmer du kaffegrutbeholderen.



Bryggeenheten er ikke satt inn, eller er satt inn feil. Sett inn bryggeenheten.



Bryggeenheten er blokkert av kaffepulver. Rengjør bryggeenheten.



Varmtvannstuten er ikke installert. Sett på plass varmtvannstuten.



Sett dryppebrettet tilbake på plass, og lukk servicedøren.



Hvis skjermen viser en feilkode, kan du se i avsnittet "Forklaring av feilkodene" for å finne ut hva koden på skjermen betyr, og hva du kan gjøre. Maskinen kan ikke brukes så lenge ikonet vises på skjermen.



Sett på varmtvanns-/damptuten, og trykk på OK for å starte.

Forklaring av feilkoder

Nedenfor finner du en liste over feilkoder som viser problemer du kan løse selv. Videoinstruksjoner er tilgjengelig på www.saeco.com/care. Hvis en annen feilkode vises, tar du kontakt med Philips' kundeservice i landet der du bor. Du finner kontaktinformasjon i garantiheftet.

Feilkode	Problem	Mulig løsning
01	Kaffetrakten er tett.	Slå av maskinen, og trekk ut støpselet fra stikkkontakten. Ta ut bryggeenheten. Åpne deretter lokket til kammeret for forhåndsmalt kaffe og stikk inn håndtaket på skjeen. Beveg håndtaket opp og ned til den malte kaffen som tettet trakten faller ned (Fig. 20). Gå til www.saeco.com/care for detaljerte videoinstrukser.
03	Bryggeenheten er skitten eller ikke velsmurt.	Slå av maskinen med hovedbryteren. Skyll bryggeenheten med friskt vann, la den lufttørke og smør den deretter. Se kapittelet "Rengjøring av bryggeenheten" eller gå til www.saeco.com/care for detaljerte videoinstrukser. Slå deretter maskinen på igjen.
04	Bryggeenheten er ikke plassert riktig.	Slå av maskinen med hovedbryteren. Fjern bryggeenheten og sett den inn på nytt. Kontroller at bryggeenheten er i riktig posisjon før du setter den inn. Se kapittelet "Håndtering av bryggeenheten" eller gå til www.saeco.com/care for detaljerte videoinstrukser. Slå deretter maskinen på igjen.
05	Det er luft i vannkretsen.	Start maskinen på nytt ved å slå den av og på igjen med hovedbryteren. Hvis dette virker, kan du lage 2–3 kopper med varmt vann. Avkalk maskinen hvis du ikke har gjort dette på en stund.
	AquaClean-filteret ble ikke klargjort riktig før installering, eller det er tett.	Fjern AquaClean-filteret, og prøv å trakte kaffe på nytt. Hvis dette fungerer, må du forsikre deg om at AquaClean-filteret er klargjort før du setter det tilbake (se 'Klargjør AquaClean-filteret for aktivering'). Sett AquaClean-filteret tilbake på plass i vannbeholderen. Hvis dette fortsatt ikke fungerer, er filteret tett og må byttes ut.
14	Maskinen er overopphetet.	Slå av maskinen og vent i 30 minutter før du slår den på igjen.

Bestille tilbehør

Bruk bare Philips vedlikeholdsprodukter når du rengjør og avkalker maskinen. Disse produktene kan kjøpes fra din lokale forhandler, fra autoriserte servicesentre eller over Internett på www.saeco.com/care.

Vedlikeholdsprodukter og typenumre:

- Avkalkningsløsning CA6700
- AquaClean-filter CA6903
- Fett til bryggeenheten HD5061
- Tabletter for fjerning av kaffeolje CA6704
- Rengjøringsmiddel til melkekretsen CA6705
- Vedlikeholdssett CA6707

Feilsøking

I dette avsnittet oppsummeres de vanligste problemene som kan oppstå med maskinen.

Hjelpevideoer og en fullstendig liste over ofte stilte spørsmål er tilgjengelige på www.saeco.com/care.

Hvis du ikke klarer å løse problemet, tar du kontakt med kundeservice i landet der du bor. Du finner kontaktinformasjon i garantiheftet.

Problem	Årsak	Løsning
Dryppebrettet fylles raskt opp.	Dette er normalt. Maskinen skyller den interne kretsen og bryggeenheten med vann. Noe av vannet flyter gjennom det interne systemet og direkte ned i dryppebrettet.	Tøm dryppebrettet når indikatoren for fullt dryppebrett spretter opp gjennom dekselet (Fig. 19) på dryppebrettet. Plasser en kopp under vanntuten for å samle opp skyllevannet.
Maskinen er i DEMO-modus.	Du holdt Standby-knappen inne i mer enn 8 sekunder.	Slå maskinen av og deretter på igjen med hovedbryteren på baksiden av maskinen.
Ikonet for full kaffegrutbeholder vises fremdeles.	Du tømte kaffegrutbeholderen mens maskinen var slått av.	Du må alltid tømme kaffegrutbeholderen mens maskinen er slått på. Hvis du tømmer kaffegrutbeholderen når maskinen er av, tilbakestilles ikke telleren for kaffesykluser.
	Du satte kaffegrutbeholderen tilbake på plass for raskt.	Ikke sett kaffegrutbeholderen tilbake på plass før du ser en melding på skjermen om å sette den tilbake på plass.
Maskinen ber om meg om å tømme kaffegrutbeholderen selv om beholderen ikke er full.	Maskinen tilbakestilte ikke telleren sist du tømte kaffegrutbeholderen.	Vent alltid ca. 5 sekunder når du plasserer kaffegrutbeholderen på plass igjen. På denne måten vil kaffegruttelleren bli tilbakestilt til null.

Problem	Årsak	Løsning
		Du må alltid tømme kaffegrutbeholderen mens maskinen er slått på. Hvis du tømmer kaffegrutbeholderen når maskinen er av, tilbakestilles ikke telleren for kaffegrutbeholderen.
Kaffegrutbeholderen er for full, men meldingen "Tøm kaffegrutbeholderen" ble ikke vist.	Du fjernet dryppebrettet uten å tømme grutbeholderen.	Når du fjerner dryppebrettet, må du også tømme kaffegrutbeholderen selv når den bare inneholder litt kaffegrut. På denne måten vil kaffegrutbeholderen bli tilbakestilt til null, og starte på nytt med å telle kaffegrutbeholderen riktig.
Jeg kan ikke ta ut bryggeenheten.	Bryggeenheten står i feil stilling.	Tilbakestill maskinen på følgende måte: plasser dryppebrettet og kaffegrutbeholderen tilbake på plass. Lukk deretter servicedøren, og slå maskinen av og på igjen. Prøv deretter å ta ut bryggeenheten igjen.
	Du har ikke fjernet kaffegrutbeholderen.	Fjern kaffegrutbeholderen før du fjerner bryggeenheten.
Jeg får ikke satt inn bryggeenheten.	Bryggeenheten står i feil stilling.	Tilbakestill maskinen på følgende måte: plasser dryppebrettet og kaffegrutbeholderen tilbake på plass. Ikke sett tilbake bryggeenheten. Lukk servicedøren, og slå maskinen på og av. Sett deretter bryggeenheten i riktig stilling, og sett den inn i maskinen igjen.
	Avkalkingsprosedyren stopper opp.	Du kan ikke fjerne bryggeenheten mens avkalkningsprosessen pågår. Fullfør først avkalkningsprosedyren, og fjern deretter bryggeenheten.
Kaffen er tynn.	Kvernen er innstilt til en for grov kverning.	Still kvernen til en finere (lavere) innstilling.
	Kaffetrakten er tett.	Rengjør kaffetrakten med håndtaket til skjeen. Slå deretter maskinen av og på igjen.
	Maskinen justerer seg selv.	Brygg noen kopper kaffe.
	Bryggeenheten er skitten eller trenger smøring.	Rengjør og smør bryggeenheten.
Kaffen er ikke varm nok.	Du bruker kalde kopper.	Forhåndsvarm koppene ved å skylle dem i varmt vann.
	Den innstilte temperaturen er for lav. Kontroller menyinnstillingene.	Angi temperaturen til "høy" i menyen.

Problem	Årsak	Løsning
	Du har hatt melk i kaffen.	Uansett om den tilsatte melken er varm eller kald, senker den alltid temperaturen på kaffen til en viss grad.
Kaffe kommer ikke ut eller kaffe kommer sakte ut.	AquaClean-filteret ble ikke klargjort riktig for installering, eller det er tett.	Fjern AquaClean-filteret, og prøv å trakte kaffe på nytt. Hvis dette fungerer, må du forsikre deg om at AquaClean-filteret er klargjort før du setter det tilbake. Sett det klargjorte filteret tilbake på plass. Hvis dette fortsatt ikke fungerer, er filteret tett og må byttes ut.
	Kvernen er innstilt til en for fin kverning.	Still kvernen til en grovere (høyere) innstilling.
	Bryggeenheten er skitten.	Rengjør bryggeenheten.
	Kaffetuten er skitten.	Rengjør kaffetuten og hullene i den med en nål.
	Maskinkretsen er blokkert av kalkavleiringer.	Avkalk maskinen.
Melken skummer ikke.	Melkekannen er skitten eller ikke satt riktig på plass.	Rengjør kannen, og sørg for at du setter den på plass på riktig måte.
	Melketuten har ikke blitt åpnet helt.	Kontroller at melketuten står i riktig posisjon.
	Melkekannen er ikke fullstendig montert.	Kontroller at alle komponentene (spesielt melkerøret) er riktig montert.
	Du bruker en type melk som ikke passer til skumming.	Forskjellige typer melk gir forskjellige mengder skum og forskjellig skumkvalitet. Vi har testet følgende melketyper, som har vist seg å gi gode resultater: lettmeik eller helmeik fra ku, soyamelk og laktosefri melk. Vi har ikke testet andre melketyper, og andre typer kan føre til små mengder melkeskum.
Melken spruter.	Melken du bruker er ikke kald nok.	Sørg for at du bruker melk som kommer rett fra kjøleskapet.
Det virker som maskinen lekker.	Maskinen skyller den interne kretsen og bryggeenheten med vann. Noe av vannet flyter gjennom det interne systemet og direkte ned i dryppebrettet. Dette er normalt.	Tøm dryppebrettet når indikatoren for fullt dryppebrett spretter opp gjennom dekselet (Fig. 19) på dryppebrettet. Plasser en kopp under vanntuten for å samle opp skyllevannet.
	Dryppebrettet er for fullt og har rent over, dette gjør at det virker som at maskinen lekker.	Tøm dryppebrettet når indikatoren for fullt dryppebrett spretter opp gjennom dekselet (Fig. 19) på dryppebrettet. Plasser en kopp under vanntuten for å samle opp skyllevannet.

Problem	Årsak	Løsning
	Maskinen er ikke plassert på en vannrett flate.	Plasser maskinen på en vannrett flate, slik at indikatoren for fullt dryppebrett fungerer som den skal.
Jeg får ikke aktivert AquaClean-filteet, og maskinen ber om avkalking.	Filteret ble ikke byttet i tide etter at ikonet for AquaClean-filteret begynte å blinke og kapasiteten sank til 0 %.	Avkalk maskinen først, og installer deretter AquaClean-filteret.
	Du monterte ikke AquaClean-filteret under den første installeringen, men etter brygging av ca. 25 kopper kaffe (gitt 100 ml per kopp). Maskinen må være fullstendig fri for kalkavleiringer før AquaClean-filteret installeres.	Avkalk maskinen først, og installer deretter et nytt AquaClean-filter. Filtertelleren tilbakestilles til 0/8 etter avkalkingen. Du må alltid bekrefte filteraktivering i menyen på maskinen. Dette må også gjøres etter filterbytte.
Det nye vannfilteret passer ikke.	Du forsøker å installere et annet filter enn AquaClean-filteret.	Bare AquaClean-filtre passer i maskinen.
Maskinen lager lyd.	Det er normalt at maskinen lager lyd under bruk.	Hvis maskinen begynner å lage en annen type lyd, rengjør du bryggeenheten og smører den (se 'Smøre bryggeenheten').
	Maskinen lager støy i pumpen når den prøver å trekke vann opp fra vanntanken.	AquaClean-filteret er ikke klargjort. Klargjør AquaClean-filteret som beskrevet i kapittelet "AquaClean-filter", under delen "Klargjøring av AquaClean-filteret for aktivering".
		Vanntanken er ikke satt helt på plass. Fjern vanntanken, fjern eventuelle løse kaffebønner eller smusspartikler fra undersiden av vanntanken og sett den tilbake på plass.

Conteúdo

Descrição geral da máquina (Fig. 1)	144
Introdução	145
Primeira instalação	145
Filtro AquaClean	145
Utilizar o painel de controlo	146
Medir a dureza da água	147
Preparar bebidas	147
Personalizar as bebidas	148
Ajustar as definições do moinho	149
Manusear o grupo de preparação	149
Limpeza e manutenção	150
Procedimento de descalcificação	154
Ícones de advertência e códigos de erro	155
Encomendar acessórios	157
Resolução de problemas	157

Descrição geral da máquina (Fig. 1)

1	Bico de distribuição de café amovível e ajustável	18	Gaveta para resíduos de café
2	Tampa do depósito de água	19	Recipiente para café moído
3	Tampa do depósito de grãos	20	Tampa do tabuleiro de recolha de pingos
4	Tampa do compartimento para café pré-moído	21	Bico de distribuição de água quente
5	Interruptor principal	22	Abertura para o bico de distribuição de água quente
6	Entrada para o cabo	23	Depósito de água
7	Porta de serviço	24	Filtro AquaClean
8	Indicador de "tabuleiro de recolha cheio"	25	Recipiente para leite
9	Tabuleiro de recolha de pingos	26	Unidade de distribuição de leite
10	Botão de libertação do tabuleiro de recolha de pingos	27	Tampa da unidade de distribuição de leite
11	Cabo de alimentação	28	Bico de distribuição de leite
12	Botão de definição da moagem	29	Tira de teste de dureza da água
13	Cobertura do depósito de grãos	30	Tubo de lubrificante com ponta de aplicação e tampa
14	Depósito de grãos	31	Escova de limpeza
15	Grupo de preparação	32	Colher de medição

16 Interior da porta de serviço com instruções de limpeza

17 Tubo de saída de café

Introdução

Parabéns pela sua compra de uma máquina de café totalmente automática da Saeco! Para beneficiar na totalidade do suporte que a Saeco oferece, registre o seu produto em www.saeco.com/care.

Leia atentamente o folheto de segurança separado antes de utilizar a máquina pela primeira vez e guarde-o para uma eventual consulta futura.

Para ajudar a tirar o máximo partido da sua máquina de café, a Saeco oferece suporte completo de 3 formas diferentes:

- 1 Este guia de início rápido separado para a primeira instalação e primeira utilização.
- 2 Este manual do utilizador para informações mais detalhadas.
- 3 Suporte e vídeos online: digitalize o código QR da primeira página ou visite www.saeco.com/care

Nota: esta máquina foi testada com café. Embora tenha sido limpa cuidadosamente, poderá conter alguns resíduos de café. No entanto, garantimos que é totalmente nova.

Primeira instalação

Antes da primeira utilização da máquina de café, deve realizar alguns passos simples, como encher o circuito de água e ativar o filtro AquaClean. Estes passos são mostrados no guia de início rápido separado.

Para obter um café com o melhor sabor, tem de começar por preparar 5 cafés inicialmente para permitir à máquina realizar os devidos ajustes automáticos.

A máquina foi configurada para retirar o melhor sabor dos grãos de café. Por isso, é recomendável não ajustar as definições do moinho até ter preparado 100 a 150 chávenas (cerca de 1 mês de utilização).

Filtro AquaClean

O filtro AquaClean foi concebido para reduzir os depósitos de calcário no interior da máquina de café e fornecer água filtrada de modo a preservar o aroma e o sabor de cada chávena de café. Se utilizar uma série de 8 filtros AquaClean, conforme indicado pela máquina e neste manual do utilizador, só precisa de descalcificar a máquina ao fim de 5000 chávenas. Cada filtro permite servir até 625 chávenas, dependendo das variedades de café selecionadas e da frequência de enxaguamento e de limpeza.

Preparar o filtro AquaClean para ativação

Antes de colocar o filtro AquaClean no depósito de água, tem de o preparar para utilização:

- 1 Sacuda o filtro durante cerca de 5 segundos (Fig. 2).
- 2 Mergulhe o filtro voltado ao contrário num jarro de água fria e aguarde até não saírem (Fig. 3) mais bolhas de ar.
- 3 Introduza o filtro no respetivo encaixe empurrando-o o mais para baixo possível.

Ativar o filtro AquaClean

É necessário ativar cada novo filtro AquaClean que utiliza. Ao ativar o filtro AquaClean, a máquina monitoriza a capacidade do mesmo e o número de filtros utilizados. Existem 3 formas de ativar o filtro AquaClean.

1. Ativar o filtro AquaClean durante a primeira instalação

Ao ligar a máquina pela primeira vez, esta orienta-o nos passos da primeira instalação, como encher o depósito de água, encher o circuito de água e ativar o filtro AquaClean. Basta seguir as instruções no ecrã.

2. Ativar o filtro AquaClean quando for pedido

Nota: substitua o filtro AquaClean assim que a respetiva capacidade atingir os 0% e o ícone de filtro apresentar uma intermitência rápida. Substitua o filtro AquaClean, pelo menos, de 3 em 3 meses, mesmo que a máquina ainda não tenha indicado que a substituição é necessária.

Sugestão: aconselhamos a compra de um novo filtro quando a respetiva capacidade atingir os 10% e o ícone de filtro apresentar uma intermitência lenta. Deste modo, poderá substituir o filtro quando a respetiva capacidade atingir os 0%.

- 1 Prima o botão MENU/BEBIDAS ESPECIAIS, desloque-se para FILTRO AQUACLEAN e prima o botão OK para confirmar.
 - O visor pergunta se pretende ativar um novo filtro.
- 2 Prima o botão OK para confirmar.
 - O visor atualiza automaticamente o número de filtros utilizados. (Fig. 5)

Nota: se pretender substituir o filtro AquaClean após a utilização de 8 filtros, primeiro necessita de descalcificar a máquina. Siga as instruções apresentadas no visor.

3. Ativar o filtro AquaClean em qualquer outra altura

Pode começar a (re)utilizar o filtro AquaClean em qualquer altura ao seguir as instruções abaixo.

- 1 Prima o botão MENU/BEBIDAS ESPECIAIS, selecione MENU e prima o botão OK para confirmar. Desloque-se para FILTRO AQUACLEAN. Prima o botão OK para confirmar.
 - O visor apresenta o número de filtros AquaClean instalados anteriormente (de 0 a 8 filtros (Fig. 5)).
- 2 Selecione LIGAR no visor e prima o botão OK para confirmar.
 - O visor atualiza automaticamente o número de filtros utilizados (Fig. 5).
 - Em seguida, aparece o ecrã de indicação de máquina pronta com o ícone AquaClean 100% para indicar que o filtro foi instalado (Fig. 6).
- 3 Forneça 2 chávenas de água quente (0,5 l) para concluir a ativação. Despeje esta água.

Nota: Em alguns casos, a máquina irá indicar que é necessário proceder à descalcificação antes de instalar e ativar um novo filtro AquaClean. Isto acontece porque a máquina tem de estar completamente descalcificada antes de começar a utilizar o filtro AquaClean. Siga as instruções no ecrã.

Utilizar o painel de controlo

Abaixo, encontra uma vista geral e uma descrição do painel de controlo da máquina. Alguns dos botões têm uma dupla função; se aplicável, os ícones de navegação são apresentados no visor. Utilize os botões juntos a este ícone para selecionar ou confirmar as suas escolhas.

Utilize o botão MENU/BEBIDAS ESPECIAIS para selecionar outras bebidas e para alterar definições, tais como, a dureza da água e a temperatura do café.

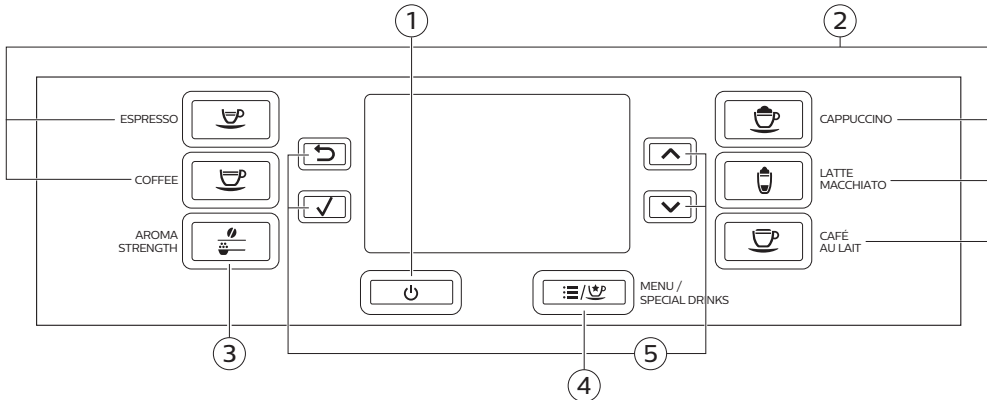

- | | |
|---------------------------------|--|
| 1. Botão ligar/desligar | 4. Botão MENU/BEBIDAS ESPECIAIS |
| 2. Botões de bebida de um toque | 5. Ícones de navegação (para cima, para baixo, voltar, ok) |
| 3. Botão INTENSIDADE DO AROMA | |

Medir a dureza da água

Utilize a tira de teste de dureza da água fornecida para definir a dureza da água. Prima o botão MENU, seleccione o menu e desloque-se para seleccionar DUREZA DA ÁGUA.

- 1 Mergulhe a tira de teste da dureza da água em água corrente durante 1 segundo. Em seguida, aguarde 1 minuto.
- 2 Verifique quantos quadrados ficaram vermelhos.
- 3 Seleccione a definição de dureza da água adequada e prima o botão OK para confirmar.

Número de quadrados a vermelho: ■■■■ ■■■■ ■■■■ ■■■■

Valor a definir	1	2	3	4
-----------------	---	---	---	---

Preparar bebidas

Pode seleccionar uma bebida premindo um dos botões de bebida de um toque ou seleccionando outra bebida no menu.

- Se pretender preparar duas chávenas, prima o botão de bebida de um toque da bebida seleccionada duas vezes ou seleccione uma bebida de café através do MENU e prima-a duas vezes (Fig. 7). A máquina executa automaticamente dois ciclos de moagem consecutivos para a bebida seleccionada. Só pode preparar duas bebidas de café em simultâneo.
- Deslize o bico de distribuição para cima ou para baixo, para ajustar a respetiva altura ao tamanho da chávena ou do copo que está a utilizar.

Preparar bebidas de café

- 1 Encha o depósito de água com água da torneira e encha o depósito de grãos com grãos.

148 Português

- 2 Para preparar um café, prima um dos botões de bebida de um toque. Para selecionar outro tipo de café, prima o botão MENU/BEBIDAS ESPECIAIS, selecione BEBIDAS, desloque-se para baixo até à bebida pretendida e prima o botão OK.
- 3 Para parar a distribuição de café, prima o botão OK.

Preparar bebidas à base de leite

- 1 Encha o depósito de água com água da torneira e encha o depósito de grãos com grãos.
- 2 Retire a tampa do recipiente para leite e encha-o com leite (Fig. 9).

Utilize sempre leite retirado diretamente do frigorífico para obter os melhores resultados.

- 3 Volte a colocar a tampa no recipiente para leite.
- 4 Se estiver colocado, retire o bico de distribuição de água quente da máquina.
- 5 Incline ligeiramente o jarro de leite e encaixe-o na máquina.
- 6 Abra o bico de distribuição de leite e coloque uma chávena no tabuleiro de recolha de pingos.
- 7 Para preparar uma bebida à base de leite, prima um dos botões de bebida de um toque. Para selecionar outro tipo de bebida à base de leite, prima o botão MENU/BEBIDAS ESPECIAIS, selecione BEBIDAS, desloque-se para baixo até à bebida pretendida e prima o botão OK.

A máquina lembra-o de que tem de instalar o jarro de leite e abrir o bico de distribuição de espuma de leite.

- 8 Logo após distribuir a bebida à base de leite, o visor pergunta se pretende realizar o procedimento de limpeza rápida para o jarro de leite. Tem 10 segundos para ativar o procedimento de limpeza rápida. Prima o botão OK para confirmar.

Preparar café com café pré-moído

- 1 Abra a tampa e coloque apenas uma colher de café pré-moído no compartimento para café pré-moído. Em seguida, feche a tampa (Fig. 10).
- 2 Prima o botão AROMA STRENGTH (INTENSIDADE DO AROMA) e selecione a função de preparação do café pré-moído.
- 3 Prima o botão OK para confirmar.
- 4 Selecione a bebida.

Nota: com café pré-moído só pode preparar um café de cada vez.

Distribuir água quente

- 1 Se não estiver colocado, encaixe o bico de distribuição de água quente na máquina (Fig. 8).
- 2 Prima o botão MENU/BEBIDAS ESPECIAIS. Selecione BEBIDAS, confirme e desloque-se para selecionar ÁGUA QUENTE.
- 3 Prima o botão OK para confirmar. O visor lembra-o de que tem de instalar o bico de distribuição de água quente, prima o botão OK para confirmar.
- 4 Para parar a distribuição de água quente, prima o botão OK.

Personalizar as bebidas

Ajustar o volume de café e leite

Pode ajustar o volume da bebida preparado de acordo com o seu gosto e o tamanho das chávenas.

- 1 Para ajustar o volume de café expresso, prima sem soltar o botão ESPRESSO até o ecrã apresentar o ícone MEMO.
 - A máquina entra na fase de programação e começa a preparar a bebida selecionada.
- 2 Prima o botão OK quando a chávena tiver a quantidade de café expresso pretendida.
 - O sinal de visto no visor mostra que o botão está programado: sempre que é premido, a máquina prepara o volume definido de café expresso.

Nota: para definir a quantidade de café, café au lait, cappuccino e latte macchiato, siga o mesmo procedimento: prima e mantenha premido o botão da bebida e prima OK quando a chávena contiver a quantidade pretendida de café ou leite. Certifique-se de que o jarro de leite está colocado e que o bico de leite está aberto.

Ajustar a intensidade do café

- Para alterar a intensidade do café, prima o botão AROMA STRENGTH (INTENSIDADE DO AROMA).
- Sempre que premir o botão AROMA STRENGTH (INTENSIDADE DO AROMA), a máquina seleciona uma definição de intensidade do aroma superior. Existem 5 intensidades de aroma: 1 é muito suave e 5 é muito intenso. Após a definição 5, é novamente (Fig. 12) selecionada a definição 1.
- O visor apresenta a intensidade escolhida. depois de ajustar a intensidade do café, o visor apresenta o menu principal de novo e guarda a intensidade do aroma escolhida quando prepara um café.

Ajustar as definições do moinho

Pode ajustar as definições do moinho ao utilizar o respetivo botão de definição de moagem no interior do recipiente para grãos. Pode escolher entre 10 definições diferentes para a moagem. Quanto mais baixa for a definição, mais forte é o café.

Nota: só pode ajustar as definições de moagem quando a máquina estiver a moer grãos de café. É necessário preparar 2 a 3 bebidas antes de poder sentir toda a diferença de sabor.

Atenção: não avance mais do que um nível de cada vez com o botão de definição de moagem para evitar danos no moinho.

- 1 Coloque uma chávena sob o bico de distribuição de café.
- 2 Abra a tampa do depósito de grãos.
- 3 Prima o botão ESPRESSO.
- 4 Quando o moinho começar a moer, pressione o botão de definição de moagem e rode-o para a esquerda ou para a direita (Fig. 13).

Manusear o grupo de preparação

Aceda a www.saeco.com/care para obter instruções em vídeo detalhadas sobre como retirar, introduzir e limpar o grupo de preparação.

Retirar o grupo de preparação da máquina

- 1 Para desligar a máquina, primeiro prima o botão ligar/desligar no painel de controlo e, em seguida, coloque o interruptor principal na parte posterior da máquina para a posição "O".
- 2 Retire o tabuleiro de recolha de pingos com o depósito de borras de café.
- 3 Abra a porta de serviço.

150 Português

- 4 Pressione o botão PUSH (EMPURRAR) (1) e puxe pela pega do grupo de preparação para o retirar da máquina (2) (Fig. 14).
- 5 Retire a gaveta (Fig. 15) para resíduos de café.

Voltar a introduzir o grupo de preparação

Antes de introduzir o grupo de preparação novamente na máquina, certifique-se de que o mesmo está na posição correta.

- 1 Verifique se a seta no cilindro amarelo no lado do grupo de preparação está alinhada com a seta preta e N (Fig. 16).
 - Se não estiverem alinhadas, baixe a alavanca até esta tocar na base do grupo (Fig. 17) de preparação.
- 2 Certifique-se de que o gancho de bloqueio amarelo no outro lado do grupo de preparação está na posição correta.
 - Para posicionar o gancho corretamente, desloque-o para cima até à sua posição (Fig. 18) mais elevada.
- 3 Volte a colocar a gaveta para resíduos de café.
- 4 Introduza o grupo de preparação novamente no interior da máquina deslizando-o pelas calhas de guia nas partes laterais até este encaixar na sua posição com um estalido. Não prima o botão PUSH (EMPURRAR).
- 5 Feche a porta de serviço e volte a colocar o tabuleiro de recolha de pingos com o depósito de borras de café.

Limpeza e manutenção

Uma limpeza e manutenção regulares mantêm a máquina em ótimas condições e garantem um café com sabor ótimo durante um longo período de tempo, um fluxo constante do café e uma espuma de leite perfeita.

Consulte a tabela para saber quando e como deve limpar todas as peças amovíveis da máquina. Pode encontrar informações e instruções em vídeo mais detalhadas em www.saeco.com/care.

Tabela de limpeza

Tabela de limpeza

Descrição da peça	Quando limpar	Como limpar
Grupo de preparação	Semanalmente	Remova o grupo de preparação e limpe-o sob água corrente.
	Consoante o tipo de utilização	Lubrifique o grupo de preparação.
	Mensalmente	Limpe o grupo de preparação com as pastilhas de remoção do óleo do café.
Jarro de leite	Após cada utilização	Efetue a LIMPEZA RÁPIDA DO JARRO, conforme indicado na máquina, depois de preparar uma bebida à base de leite.

Descrição da peça	Quando limpar	Como limpar
	Diariamente	Limpe o jarro de café cuidadosamente. De igual modo, pode selecionar a função LIMPEZA RÁPIDA através do menu, se ainda não tiver sido realizada após a preparação de uma bebida à base de leite.
	Semanalmente	Desmonte o jarro de café e limpe todas as peças sob água corrente.
	Mensalmente	Utilize o agente de limpeza do circuito de leite SAECO CA6705 para este ciclo de limpeza.
Tabuleiro de recolha de pingos	Assim que o indicador de "tabuleiro de recolha de pingos cheio" sobressair através do tabuleiro.	Esvazie o tabuleiro de recolha de pingos e limpe-o em água corrente.
Depósito de borras de café	Semanalmente	Esvazie o depósito de borras de café e limpe-o em água corrente. Certifique-se sempre de que a máquina está ligada enquanto esvazia e limpa o depósito de borras de café.
Depósito de água	Semanalmente	Limpe-o sob água corrente.
Compartimento para café pré-moido/tubo de saída de café	Semanalmente	Limpe a parte superior com o cabo de uma colher, conforme é ilustrado abaixo.

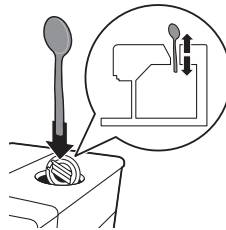

Limpar o grupo de preparação

A limpeza regular do grupo de preparação evita que os resíduos de café obstruam os circuitos internos. Visite www.saeco.com/care para obter vídeos de assistência sobre como retirar, introduzir e limpar o grupo de preparação.

Lavar o grupo de preparação em água corrente

- 1 Retire o grupo de preparação e a gaveta para resíduos de café.
- 2 Enxague bem a gaveta para resíduos de café e o grupo de preparação com água. Limpe cuidadosamente o filtro (Fig. 21) superior do grupo de preparação.
- 3 Deixe o grupo de preparação secar ao ar antes de o voltar a colocar. Não seque o grupo de preparação com um pano para impedir a acumulação de fibras no mesmo.

Limpar o grupo de preparação com as pastilhas de remoção do óleo do café

Utilize apenas as pastilhas de remoção do óleo do café da Philips. Siga as instruções apresentadas no manual do utilizador fornecido com as pastilhas de remoção do óleo do café. Visite www.saeco.com/care para obter instruções em vídeo detalhadas.

Lubrificar o grupo de preparação

Lubrifique regularmente o grupo de preparação para garantir o correto funcionamento das peças móveis.

- 1 Aplique uma camada fina de lubrificante à volta do eixo na parte inferior do grupo (Fig. 22) de preparação.
- 2 Aplique uma camada fina de lubrificante nas calhas em ambos os lados (Fig. 23).

Consulte a tabela abaixo para obter informações sobre a frequência de lubrificação. Visite www.saeco.com/care para obter instruções em vídeo detalhadas.

Frequência de utilização	N.º de bebidas preparadas diariamente	Frequência de lubrificação
Baixa	1-5	A cada 4 meses
Normal	6-10	A cada 2 meses
Intensa	>10	Todos os meses

Limpar o jarro de leite

Limpeza rápida do jarro

Após a preparação de uma bebida à base de leite, o ícone de limpeza do jarro aparece no visor.

- 1 Quando o ícone de limpeza do jarro aparecer no visor, prima o botão OK se pretender executar um ciclo de limpeza. Tem 10 segundos para ativar o procedimento de limpeza rápida. Prima o botão Escape se não pretender efetuar o procedimento de limpeza rápida.
- 2 Remova a chávena com a bebida e coloque uma chávena vazia sob o bico (Fig. 24) de distribuição de leite.

Nota: certifique-se de que o bico de distribuição de leite está puxado para fora.

- 3 Prima OK para iniciar a distribuição de água quente.

Limpeza profunda do jarro de leite

Para limpar cuidadosamente o jarro de leite, tem de fazer o seguinte com regularidade:

- 1 Retire a tampa da unidade (Fig. 25) de distribuição de leite.
- 2 Retire o bico de distribuição de leite da unidade de distribuição de leite e retire o tubo do leite do bico (Fig. 26) de distribuição de leite.
- 3 Retirar o tubo do leite do bico de distribuição de leite.
- 4 Enxague cuidadosamente o tubo do leite e o bico de distribuição de leite com água corrente tépida.

Limpeza semanal do jarro de leite

O bico de distribuição de leite tem 5 componentes. Desmonte todos os componentes uma vez por semana e limpe-os em água corrente. Também pode limpar todos os componentes, exceto o recipiente para leite, na máquina de lavar a loiça.

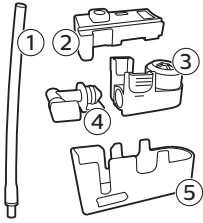

- 1 Tubo do leite
- 2 Suporte de borracha
- 3 Acessório para espuma de leite
- 4 Conector do acessório para espuma de leite
- 5 Compartimento do bico de distribuição de leite

Desmontar o bico de distribuição de leite

- 1 Prima os botões de libertação de ambos os lados da parte de cima da unidade de distribuição de leite (1) e retire a parte de cima do recipiente para leite (2) (Fig. 27).
- 2 Vire a unidade de distribuição de leite para baixo e segure-a bem na sua mão. Puxe o tubo do leite para fora do suporte (Fig. 28).
- 3 Prima os botões de libertação no acessório para espuma de leite e retire-o do suporte (Fig. 29) de borracha.
- 4 Puxe o conector do acessório para espuma de leite para fora do acessório (Fig. 30).
- 5 Enxague todos os componentes em água corrente tépida.

Montar o jarro de leite

- 1 Para montar o bico de distribuição de leite, siga os passos 2 a 4 da secção "Desmontar o bico de distribuição de leite" pela ordem inversa.
- 2 Coloque novamente o bico de distribuição de leite na parte de cima do jarro de leite.
- 3 Coloque novamente a parte de cima do jarro de leite no jarro de leite.

Nota: antes de voltar a colocar o bico de distribuição de leite na parte de cima do jarro de leite, coloque o pino que está no interior na posição correta. Se este pino não estiver na posição correta, não consegue voltar a colocar o bico de distribuição de leite na parte de cima do jarro (Fig. 31) de leite.

Limpeza mensal do jarro de leite

Utilize apenas o agente de limpeza do circuito de leite da Philips para este ciclo de limpeza.

- 1 Deite o conteúdo da saqueta do agente de limpeza do circuito de leite no jarro de leite. Em seguida, encha o jarro de leite com água até à indicação (Fig. 32) de nível MAX.
- 2 Introduza o jarro de leite na máquina e coloque um recipiente sob o bico de distribuição de leite.
- 3 Prima o botão MENU, selecione DRINKS (BEBIDAS) e desloque-se para MILK FROTH (ESPUMA DE LEITE). Prima o botão OK para iniciar a distribuição da solução de limpeza.
- 4 Repita o passo 3 até o jarro de leite estar vazio.
- 5 Quando o jarro de leite estiver vazio, retire o recipiente e o jarro de leite da máquina.
- 6 Enxague cuidadosamente o jarro de leite e encha-o com água limpa até à indicação de nível MAX.
- 7 Introduza o jarro de leite na máquina.
- 8 Coloque o recipiente sob o bico de distribuição de leite.
- 9 Prima o botão MENU e selecione MILK FROTH (ESPUMA DE LEITE) no menu DRINKS (BEBIDAS) para iniciar o ciclo de enxaguamento do jarro.
- 10 Repita o passo 9 até o jarro de leite estar vazio.
- 11 Repita os passos 6 a 10.

12 Quando a máquina parar de distribuir água, o ciclo de limpeza estará terminado.

13 Desmonte todos os componentes e enxague-os em água corrente tépida.

Procedimento de descalcificação

Utilize apenas o anticalcário da Philips. Em nenhuma circunstância, deve utilizar um anticalcário à base de ácido sulfúrico, ácido hidrocloreídrico, ácido sulfamínico ou ácido acético (vinagre), uma vez que estes podem danificar o circuito de água da máquina e não dissolver o calcário corretamente. A não utilização do anticalcário da Philips invalida a garantia. A não descalcificação do aparelho também invalida a garantia. Pode adquirir a solução de descalcificação da Philips na loja online em www.saeco.com/care.

- 1** Quando a máquina pedir a descalcificação (Fig. 33), prima o botão OK para começar. Para iniciar a descalcificação sem a máquina pedir, prima o botão MENU, desloque-se para selecionar INICIAR LIMPEZA DE CALCÁRIO e prima o botão OK para confirmar.
 - O visor lembra-o de que deve introduzir o jarro de leite. Encha o jarro de leite com água até à indicação de nível MIN. Introduza o jarro de leite na máquina e abra o bico de distribuição de leite.
 - O visor lembra-o de que deve abrir o bico de distribuição de leite.
 - O visor lembra-o de que deve remover o filtro AquaClean.
- 2** Retire o tabuleiro de recolha de pingos e o depósito de borras de café, esvazie-os e coloque-os novamente no lugar.
- 3** Retire o depósito de água e esvazie-o.
- 4** Coloque um recipiente grande (1,5 l) sob o bico de distribuição de café.
- 5** Verta a embalagem completa do anticalcário da Philips para o depósito de água e, em seguida, encha-o de água até ao nível LIMPEZA DE CALCÁRIO (Fig. 34). Em seguida, coloque-o de novo na máquina e prima OK para confirmar.
- 6** É iniciada a primeira fase do procedimento de descalcificação. O procedimento de descalcificação dura cerca de 30 minutos e é composto por um ciclo de descalcificação e um ciclo de enxaguamento.
- 7** Deixe a máquina distribuir a solução de descalcificação até o visor o lembrar de que o depósito de água está vazio.
- 8** Esvazie o depósito de água, enxague-o e, em seguida, volte a enchê-lo com água até ao nível LIMPEZA DE CALCÁRIO.
- 9** Retire e enxague o jarro de leite. Encha-o com água limpa até à indicação de nível MIN e volte a inseri-lo na máquina. Em seguida, abra o bico de distribuição de leite.
- 10** Esvazie o recipiente e coloque-o de novo sob o bico de distribuição de café. Prima OK para confirmar.
- 11** É iniciada a segunda fase do ciclo de descalcificação, a fase de enxaguamento, que dura 3 minutos. O visor apresenta o ícone de enxaguamento e a duração da fase.
- 12** Aguarde até a máquina parar de distribuir água. O procedimento de descalcificação termina quando aparece um sinal de visto no visor.
- 13** Prima o botão OK para sair do ciclo de descalcificação. A máquina começa a aquecer e executa o ciclo de enxaguamento automático.
- 14** Limpe o jarro de leite após a descalcificação (consultar 'Limpeza semanal do jarro de leite').
- 15** Limpe o grupo de preparação após a descalcificação (consultar 'Lavar o grupo de preparação em água corrente').
- 16** Coloque um novo filtro AquaClean no depósito de água.

Sugestão: A utilização do filtro AquaClean reduz a necessidade de descalcificação.

O que fazer se o procedimento de descalcificação for interrompido

Pode sair do procedimento de descalcificação ao premir o botão ligar/desligar no painel de controlo. Se o procedimento de descalcificação for interrompido antes de estar completamente concluído, faça o seguinte:

- 1 Esvazie e enxague o depósito de água cuidadosamente.
- 2 Encha o depósito de água com água limpa até ao nível CALC CLEAN (LIMPEZA DE CALCÁRIO) e volte a ligar a máquina. A máquina vai aquecer e executar um ciclo de enxaguamento automático.
- 3 Antes de preparar qualquer bebida, execute um ciclo de enxaguamento manual. Para efetuar um ciclo de enxaguamento manual, primeiro forneça água quente de metade do depósito de água e prepare 2 chávenas de café pré-moído sem adicionar café moído.

Nota: se o procedimento de descalcificação não tiver sido concluído, deverá executar outro procedimento de descalcificação logo que possível.

Ícones de advertência e códigos de erro

Significado dos ícones de advertência

Significado dos ícones de advertência

Os ícones de advertência são apresentados a vermelho. Abaixo pode encontrar uma lista dos ícones de advertência que podem aparecer no visor e os respetivos significados.



Encha o depósito de água com água limpa até ao nível MAX.



O jarro de leite não está instalado. Introduza o jarro de leite na máquina.



O depósito de grãos está vazio. Coloque novos grãos de café no depósito de grãos.



O depósito de borras de café está cheio. Certifique-se de que a máquina está ligada. Em seguida, retire e esvazie o depósito de borras de café.



O grupo de preparação não está na máquina ou não foi introduzido corretamente. Introduza o grupo de preparação.



O grupo de preparação está bloqueado pelo pó do café. Limpe o grupo de preparação.



O bico de distribuição de água quente não está instalado. Introduza o bico de distribuição de água quente.



Introduza o tabuleiro de recolha de pingos e feche a porta de serviço.



Se for apresentado um código de erro, consulte a secção "Significado dos códigos de erro" para ver no visor o que o código significa e o que pode fazer. Não pode utilizar a máquina quando este ícone aparece no visor.



Insira o bico de distribuição de água quente e prima OK para iniciar.

Significado dos códigos de erro

Abaixo pode encontrar uma lista dos códigos de erro para problemas que pode resolver sem recorrer à assistência. Estão disponíveis instruções em vídeo em www.saeco.com/care. Se for apresentado outro código de erro, contacte o Centro de Apoio ao Cliente da Philips no seu país. Para os dados de contacto, consulte o folheto de garantia.

Código de erro	Problema	Solução possível
01	O funil de café está obstruído.	Desligue a máquina e retire a ficha da tomada. Retire o grupo de preparação. Em seguida, abra a tampa do compartimento para café pré-moído e insira o cabo da colher. Mova o cabo para cima e para baixo até o café moído acumulado cair (Fig. 20). Visite www.saeco.com/care para obter instruções em vídeo detalhadas.
03	O grupo de preparação está sujo ou não está bem lubrificado.	Desligue a máquina com o interruptor principal. Enxague o grupo de preparação com água limpa, deixe-o secar ao ar e, em seguida, lubrifique-o. Consulte o capítulo "Limpar o grupo de preparação" ou visite www.saeco.com/care para obter instruções em vídeo detalhadas. Em seguida, ligue a máquina de novo.
04	O grupo de preparação não está posicionado corretamente.	Desligue a máquina com o interruptor principal. Retire o grupo de preparação e volte a colocá-lo. Certifique-se de que o grupo de preparação está na posição correta antes de o introduzir. Consulte o capítulo "Manusear o grupo de preparação" ou visite www.saeco.com/care para obter instruções em vídeo detalhadas. Em seguida, ligue a máquina de novo.
05	Há ar no circuito de água.	Reinicie a máquina desligando-a e ligando-a novamente com o botão principal. Se resultar, encha 2 a 3 chávenas com água quente. Descalcifique a máquina se não o tiver feito durante um longo período de tempo.
	O filtro AquaClean não foi devidamente preparado antes da instalação ou está obstruído.	Retire o filtro AquaClean e experimente tirar um café de novo. Se resultar, certifique-se de que prepara o filtro AquaClean devidamente antes de o colocar de novo (consultar 'Preparar o filtro AquaClean para ativação'). Volte a colocar o filtro AquaClean no depósito de água. Se não resultar, significa que o filtro está obstruído e precisa de o substituir.
14	A máquina está demasiado quente.	Desligue a máquina e volte a ligá-la após 30 minutos.

Encomendar acessórios

Para limpar e descalcificar a máquina, utilize apenas os produtos de manutenção da Philips. Estes produtos podem ser adquiridos num revendedor local, nos centros de assistência autorizados ou online em www.saeco.com/care.

Produtos de manutenção e referências:

- Solução anticalcário CA6700
- Filtro AquaClean CA6903
- Graxa para o grupo de preparação HD5061
- Pastilhas de remoção do óleo do café CA6704
- Agente de limpeza do circuito de leite CA6705
- Kit de manutenção CA6707

Resolução de problemas

Este capítulo resume os problemas mais comuns que podem surgir na máquina. Estão disponíveis vídeos de assistência e uma lista completa das perguntas mais frequentes em www.saeco.com/care. Se não conseguir resolver o problema, contacte o Centro de Apoio ao Cliente no seu país. Para os dados de contacto, consulte o folheto de garantia.

Problema	Causa	Solução
O tabuleiro de recolha de pingos enche rapidamente.	É normal. A máquina utiliza água para enxaguar o circuito interno e o grupo de preparação. Alguma da água passa pelo sistema interno diretamente para o tabuleiro de recolha de pingos.	Esvazie o tabuleiro de recolha de pingos quando o indicador de "tabuleiro de recolha de pingos cheio" sobressair através da tampa (Fig. 19) do tabuleiro. Coloque uma chávena sob o bico de distribuição para recolher a água de enxaguamento.
A máquina está em modo DEMO.	Premiu o botão em espera durante mais de 8 segundos.	Desligue a máquina e volte a ligá-la com o interruptor principal localizado na parte posterior da máquina.
O ícone de "depósito de borras de café cheio" continua a ser apresentado.	Esvaziou o depósito de borras de café enquanto a máquina estava desligada.	Esvazie sempre o depósito de borras de café com a máquina ligada. Se esvaziar o depósito de borras de café enquanto a máquina está desligada, o contador de ciclos de café não é repostado.
	Voltou a colocar o depósito de borras de café demasiado rápido.	Não volte a colocar o depósito de borras de café enquanto o ecrã não indicar que o deve fazer.
A máquina pede para esvaziar o depósito de borras de café, apesar de o depósito não estar cheio.	A máquina não repôs o contador a última vez que esvaziou o depósito de borras de café.	Aguarde cerca de 5 segundos depois de voltar a colocar o depósito de borras de café. Deste modo, o contador de borras de café será repostado para zero.
		Esvazie sempre o depósito de borras de café com a máquina ligada. Se esvaziar o depósito de borras de café enquanto a máquina está desligada, o depósito de borras de café não será repostado.

Problema	Causa	Solução
O depósito de borras de café está demasiado cheio e a mensagem "Empty grounds container" (Esvaziar depósito de borras) não foi apresentada.	Retirou o tabuleiro de recolha de pingos sem esvaziar o depósito de borras.	Ao retirar o tabuleiro de recolha de pingos, esvazie o depósito de borras de café mesmo se este contiver apenas algumas borras de café. Deste modo, o contador de borras de café será repostos para zero e reiniciado para contar corretamente as borras de café.
Não consigo retirar o grupo de preparação.	O grupo de preparação não está na posição correta.	Reponha a máquina da seguinte forma: volte a introduzir o tabuleiro de recolha de pingos e o depósito de borras de café. Em seguida, feche a porta de serviço e desligue e volte a ligar a máquina. Experimente retirar novamente o grupo de preparação.
	Não retirou o depósito de borras de café.	Retire o depósito de borras de café antes de remover o grupo de preparação.
Não consigo introduzir o grupo de preparação.	O grupo de preparação não está na posição correta.	Reponha a máquina da seguinte forma: volte a introduzir o tabuleiro de recolha de pingos e o depósito de borras de café. Deixe de fora da máquina o grupo de preparação. Feche a porta de serviço e ligue e desligue a máquina. Em seguida, coloque o grupo de preparação na posição correta e volte a introduzi-lo na máquina.
	A máquina ainda se encontra no procedimento de descalcificação.	Não pode retirar o grupo de preparação enquanto o procedimento de descalcificação estiver em curso. Primeiro conclua o procedimento de descalcificação e só depois retire o grupo de preparação.
O café fica aguado.	O moinho está definido para um nível demasiado grosso.	Ajuste o moinho para uma definição mais fina (baixa).
	O tubo de saída de café está obstruído.	Limpe cuidadosamente o tubo de saída de café com o cabo da colher. Em seguida, desligue e volte a ligar a máquina.
	A máquina está a executar o procedimento de ajuste automático.	Prepare algumas chávenas de café.
	O grupo de preparação está sujo ou precisa de ser lubrificado.	Limpe e lubrifique o grupo de preparação.
O café não está bem quente.	As chávenas utilizadas estão frias.	Pré-aqueça as chávenas ao enxaguá-las com água quente.

Problema	Causa	Solução
	A temperatura é demasiado baixa. Verifique as definições do menu.	Defina a temperatura para "high" (alta) no menu.
	Adicionou leite.	Independentemente de o leite adicionado estar quente ou frio, baixa sempre ligeiramente a temperatura do café.
O café não sai ou sai lentamente.	O filtro AquaClean não foi devidamente preparado para instalação ou está obstruído.	Retire o filtro AquaClean e experimente tirar um café de novo. Se resultar, certifique-se de que prepara o filtro AquaClean devidamente antes de o colocar de novo. Volte a colocar o filtro preparado. Se não resultar, significa que o filtro está obstruído e precisa de o substituir.
	O moinho está definido para um nível demasiado fino.	Ajuste o moinho para uma definição mais grossa (alta).
	O grupo de preparação está sujo.	Limpe o grupo de preparação.
	O bico de distribuição de café está sujo.	Limpe o bico de distribuição de café e os respetivos orifícios com uma agulha.
	O circuito da máquina está entupido com calcário.	Descalcifique a máquina.
O leite não faz espuma.	O jarro de leite está sujo ou não foi introduzido corretamente.	Limpe o jarro e certifique-se de que o coloca e introduz na posição correta.
	O bico de distribuição de leite não foi aberto totalmente.	Certifique-se de que o bico de distribuição de leite está na posição correta.
	O jarro de leite não foi montado completamente.	Certifique-se de que todos os componentes (especialmente o tubo do leite) foram montados corretamente.
	O tipo de leite utilizado não é apropriado para a preparação de espuma.	Os diferentes tipos de leite produzem diferentes quantidades e qualidades de espuma. Testámos os seguintes tipos de leite que obtiveram bons resultados em termos de espuma de leite: leite de vaca meio gordo ou gordo, leite de soja e leite sem lactose. Os restantes tipos de leite não foram testados e podem produzir pequenas quantidades de espuma de leite.
O leite salpica.	O leite utilizado não está suficientemente frio.	Certifique-se de que utiliza leite frio retirado diretamente do frigorífico para obter os melhores resultados.

Problema	Causa	Solução
A máquina parece ter uma fuga.	A máquina utiliza água para enxaguar o circuito interno e o grupo de preparação. Alguma da água passa pelo sistema interno diretamente para o tabuleiro de recolha de pingos. É normal.	Esvazie o tabuleiro de recolha de pingos quando o indicador de "tabuleiro de recolha de pingos cheio" sobressair através da tampa (Fig. 19) do tabuleiro. Coloque uma chávena sob o bico de distribuição para recolher a água de enxaguamento.
	O tabuleiro de recolha de pingos está demasiado cheio e transbordou, fazendo parecer que a máquina está com uma fuga.	Esvazie o tabuleiro de recolha de pingos quando o indicador de "tabuleiro de recolha de pingos cheio" sobressair através da tampa (Fig. 19) do tabuleiro. Coloque uma chávena sob o bico de distribuição para recolher a água de enxaguamento.
	A máquina não está colocada numa superfície horizontal.	Coloque a máquina numa superfície horizontal para que o indicador de "tabuleiro de recolha de pingos cheio" funcione corretamente.
Não consigo ativar o filtro AquaClean e a máquina pede uma descalcificação.	O filtro não foi substituído a tempo após o ícone do filtro AquaClean ficar intermitente e a capacidade ter atingido os 0%.	Descalcifique a máquina primeiro e, em seguida, instale o filtro AquaClean.
	Não instalou o filtro AquaClean durante a primeira instalação, mas sim após a preparação de aprox. 25 cafés (com base em chávenas de 100 ml). A máquina tem de estar completamente descalcificada antes da instalação do filtro AquaClean.	Descalcifique a máquina primeiro e, em seguida, instale o filtro AquaClean. Após a descalcificação, o contador de filtros é repostado para 0/8. Confirme sempre a ativação do filtro no menu da máquina. Faça o mesmo após a substituição do filtro.
O filtro de água novo não cabe no compartimento.	Está a tentar instalar um filtro diferente do AquaClean.	Apenas um filtro AquaClean encaixa na máquina.
A máquina está a fazer um ruído.	É normal que a máquina faça ruído durante a utilização.	Se a máquina começar a fazer um tipo de ruído diferente, limpe o grupo de preparação e lubrifique-o (consultar 'Lubrificar o grupo de preparação').
	A máquina faz um ruído de bombear, ao tentar extrair água do depósito de água.	O filtro AquaClean não está preparado. Prepare o filtro AquaClean conforme descrito no capítulo "Filtro AquaClean", secção "Preparar o filtro AquaClean para ativação".

Problema	Causa	Solução
		<p>O depósito de água não está completamente inserido. Retire o depósito de água, elimine os eventuais grãos de café soltos ou as partículas de sujeidade debaixo do depósito de água e volte a colocá-lo.</p>

Sisältö

Laitteen yleiskuvaus (kuva 1)	162
Johdanto	163
Ensiasennus	163
AquaClean-suodatin	163
Ohjauspaneelin käyttäminen	164
Veden kovuuden mittaaminen	165
Juomien valmistaminen	165
Juomien mukauttaminen	166
Jauhatusasetusten säätäminen	167
Kahviyksikön käsittelyminen	167
Puhdistus ja huolto	168
Kalkinpoisto	171
Varoituskuvakkeet ja virhekoodit	172
Lisävarusteiden tilaaminen	174
Vianmääritys	174

Laitteen yleiskuvaus (kuva 1)

1 Säädetty/irrotettava kahvisuutin	18 Sakkasäiliö
2 Vesisäiliön kansi	19 Kahvijauhesäiliö
3 Kahvipapusaäiliön kansi	20 Tippa-alustan suoju
4 Esijauhetun kahvin säiliön kansi	21 Kuumavesisuutin
5 Pääkytkin	22 Kuumavesisuuttimen kiinnitysaukko
6 Johdon liitin	23 Vesisäiliö
7 Huoltoluukku	24 AquaClean-suodatin
8 Tippa-astia täynnä -ilmais	25 Maitosäiliö
9 Tippa-alusta	26 Maidon annosteluysikkö
10 Tippa-alustan vapautuspainike	27 Maidon annosteluysikön kansi
11 Virtajohto	28 Maitosuutin
12 Jauhatusen säätönappi	29 Veden kovuuden testiliuska
13 Kahvipapusaäiliön kupu	30 Kärkiosalla ja korkilla varustettu rasvatuubi
14 Kahvipapusaäiliö	31 Puhdistusharja
15 Kahviyksikkö	32 Mittalusikka
16 Puhdistusohjeet huoltoluukun sisäpuolella	
17 Kahvin ulostulokanava	

Johdanto

Kiitos, että ostit Saecon täysin automaattisen kahvinkeitin. Hyödynnä Saecon tuki ja rekisteröi tuotteesi osoitteessa www.saeco.com/care.

Lue erillinen turvallisuuslehtinen huolellisesti ennen laitteen ensimmäistä käyttökertaa ja säilytä se vastaisen varalle.

Saeco tarjoaa täydellistä tukea kolmella tavalla, jotta pystyt hyödyntämään kahvinkeitintä parhaalla mahdollisella tavalla:

- 1 Erillinen pikaopas esiasennusta ja ensikäyttöä varten.
- 2 Tämä käyttöopas sisältää yksityiskohtaisia tietoja.
- 3 Verkkotuki ja videot: skannaamalla etusivulla oleva QR-koodi tai käy osoitteessa www.saeco.com/care.

Huomautus: Laitteen testauksessa on käytetty kahvia. Vaikka se on puhdistettu huolellisesti, laitteeseen on voinut jäädä kahvijäämiä. Takaamme kuitenkin, että laite on täysin uusi.

Ensisäätö

Kahvinkeitin valmisteleminen käyttöä varten edellyttää muutamien yksinkertaisten toimien suorittamista, joihin kuuluvat muun muassa vesijärjestelmän täyttäminen ja AquaClean-suodattimen aktivointi. Nämä toimet kuvataan erillisessä pikaoppaassa.

Sinun on valmistettava viisi kupillista kahvia, jotta kahvinkeitin voi suorittaa itsesäädöt. Tämä mahdollistaa mahdollisimman hyvältä maistuvan kahvin valmistamisen.

Laitteen asetukset on määritetty niin, että saat kahvipavuista mahdollisimman maukasta kahvia. Siksi suosittelemme, että et säädä kahvimylyn asetuksia, ennen kuin olet valmistanut 100–150 kupillista kahvia (vastaa noin yhden kuukauden käyttöä).

AquaClean-suodatin

AquaClean-suodatin on suunniteltu vähentämään kalkkijäämiä kahvinkeitinissä ja tuottamaan suodatettua vettä, joka säilyttää kahvin aromin ja maun jokaisessa kahvikupillisessa. Jos käytät laitteen ja ohjeiden mukaisesti kahdeksaa AquaClean-suodatinta, kalkki tarvitsee poistaa laitteesta vasta 5 000 kupillisen jälkeen. Jokaisella suodattimella voit nauttia jopa 625 kupillisesta kahvia valitun kahvilaadun sekä huuhtelu- ja puhdistuskertojen mukaan.

AquaClean-suodattimen valmistelu aktivointia varten

Ennen kuin asetat AquaClean-suodattimen vesisäiliöön, sinun on valmistettava se käyttöä varten:

- 1 Ravista suodatinta noin 5 sekuntia (kuva 2).
- 2 Upota suodatin ylösalaisin kannulliseen kylmää vettä ja odota, kunnes ilmakuplia ei enää tule pinnalle (kuva 3).
- 3 Työnnä suodatin suodatinliitäntään mahdollisimman alas.

AquaClean-suodattimen aktivointi

Sinun on aktivoitava jokainen käyttämäsi uusi AquaClean-suodatin. Kun aktivoit AquaClean-suodattimen laitteen valikossa, laite valvoo AquaClean-suodattimen kapasiteettia ja käytettyjen suodattimien määrää. Voit aktivoida AquaClean-suodattimen kolmella tavalla.

1. AquaClean-suodattimen aktivointi ensiasennuksen yhteydessä

Kun käynnistät laitteen ensimmäisen kerran, laite opastaa ensiasennukseen liittyvien toimien suorittamisessa, joihin kuuluvat muun muassa vesisäiliön täyttäminen, vesijärjestelmän täyttäminen ja AquaClean-suodattimen aktivointi. Toimi näyttöön tulevien ohjeiden mukaan.

2. AquaClean-suodattimen aktivointi pyydettyäessä

Huomautus: Vaihda AquaClean-suodatin, kun kapasiteetti on 0 % ja suodatinkuvake vilkkuu nopeasti. Vaihda AquaClean-suodatin vähintään 3 kuukauden välein, vaikka laite ei olisi vielä ilmoittanut, että vaihto on tehtävä.

Vinkki: On suositeltavaa ostaa uusi suodatin, kun kapasiteetti on 10 % ja suodatinkuvake alkaa vilkkua hitaasti. Tällä varmistat, että pystyt vaihtamaan suodattimen, kun kapasiteetti on 0 %.

- 1 Paina MENU/SPECIAL DRINKS (Valikko/Erikoisjuomat) -painiketta, valitse AQUACLEAN FILTER (AquaClean-suodatin) -vaihtoehto ja vahvista valinta painamalla OK-painiketta.
 - Näytössä kysytään, haluatko aktivoida uuden suodattimen.
- 2 Vahvista OK-painikkeella.
 - Käytettyjen suodattimien (kuva 5) määrä päivittyy automaattisesti näyttöön.

Huomautus: Jos haluat vaihtaa AquaClean-suodattimen, kun kahdeksan suodatinta on käytetty, sinun on ensin suoritettava laitteen kalkinpoisto. Toimi näyttöön tulevien ohjeiden mukaan.

3. AquaClean-suodattimen aktivointi muulloin

Voit aloittaa AquaClean-suodattimen (uudelleen)käytön milloin tahansa toimimalla alla olevien ohjeiden mukaan.

- 1 Paina MENU/SPECIAL DRINKS (Valikko/Erikoisjuomat) -painiketta, valitse MENU (Valikko) ja vahvista painamalla OK-painiketta. Valitse AQUACLEAN FILTER (AquaClean-suodatin) -vaihtoehto. Vahvista OK-painikkeella.
 - Näytössä olevat luvut osoittavat, kuinka monta AquaClean-suodatinta on aiemmin asennettu (0–8 suodatinta (kuva 5)).
- 2 Valitse näytössä ON (Käytössä) ja vahvista valinta painamalla OK-painiketta.
 - Käytettyjen (kuva 5) suodattimien määrä päivittyy automaattisesti näyttöön.
 - Tämän jälkeen laitteen valmiusnäyttö avautuu. AquaClean 100% -kuvake osoittaa, että suodatin on asennettu (kuva 6).
- 3 Viimeistele aktivointi annostelemalla 2 kuppia kuumaa vettä (0,5 l). Kaada annosteltu vesi pois.

Huomautus: Joissakin tilanteissa laite ilmoittaa, että laitteessa on tehtävä kalkinpoisto, ennen kuin voit asentaa ja aktivoida uuden AquaClean-suodattimen. Tämä johtuu siitä, että laitteessa ei saa olla lainkaan kalkkia ennen AquaClean-suodattimen käytön aloittamista. Noudata näyttöön tulevia ohjeita.

Ohjauspaneelin käyttäminen

Alla on yhteenveto ja kuvaus laitteen ohjauspaneelistä. Joillakin painikkeilla on kaksi toimintoa, ja siirtymiskuvakkeet tulevat tarvittaessa näyttöön. Voit suorittaa tai vahvistaa valinnat kuvakkeen vieressä olevilla painikkeilla.

MENU/SPECIAL DRINKS (Valikko/Erikoisjuomat) -painikkeella voit valita muita juomia ja muuttaa asetuksia, kuten veden kovuutta ja kahvin lämpötilaa.

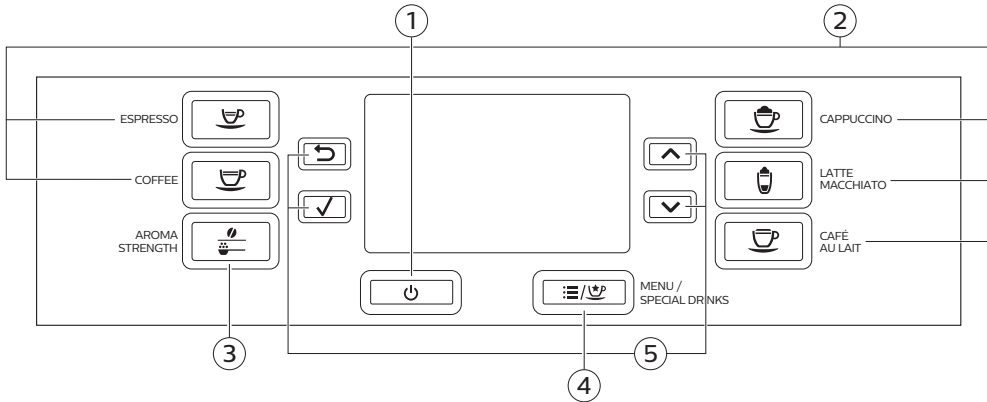

1. Virtapainike

4. MENU/SPECIAL DRINKS
(Valikko/Erikoisjuomat) -painike

2. Yhden kosketuksen juomapainikkeet

5. Siirtymiskuvakkeet (ylös, alas, takaisin, OK)

3. AROMA STRENGTH (Kahvin vahvuus) -painike

Veden kovuuden mittaaminen

Voit määrittää veden kovuuden laitteen mukana toimitetulla veden kovuuden määrittelyliuskalla. Paina MENU (Valikko) -painiketta, valitse Menu (Valikko) ja valitse veden kovuus selaamalla arvoja.

- Upota veden kovuuden testiliuska vesijohtoveteen sekunnin ajaksi. Odota sitten 1 minuutti.
- Tarkista, kuinka monta ruutua on muuttunut punaiseksi.
- Valitse haluamasi veden kovuusasetus ja vahvista valinta OK-painikkeella.

Punaisten ruutujen määrä:



Määritettävä arvo

1

2

3

4

Juomien valmistaminen

Voit valita juoman painamalla jotakin yhden kosketuksen juomapainiketta tai valitsemalla valikosta toisen juoman.

- Jos haluat keittää kaksi kupillista, paina valitun juoman yhden kosketuksen juomapainiketta kaksi kertaa tai valitse kahviuoma MENU (Valikko) -kohdasta ja paina painiketta kaksi kertaa (kuva 7). Laitte jauhaa kahvia valittua juomaa varten automaattisesti kaksi kertaa peräkkäin. Voit keittää vain kaksi kahviuomaa samaan aikaan.
- Säädä suuttimen korkeus käytettävän kupin tai lasin koon mukaan liu'uttamalla suutinta ylös- tai alaspäin.

Kahviuomien valmistaminen

- Täytä vesisäiliö vesijohtovedellä ja kahvipapusaäiliö kahvipavuilla.
- Jos haluat valmistaa kahvia, paina jotakin yhden kosketuksen juomapainiketta. Jos haluat valita toisen tyyppisen kahvin, paina MENU/SPECIAL DRINKS (Valikko/Erikoisjuomat) -painiketta, valitse DRINKS (Juomat), vieritä alas halutun juoman kohdalle ja paina OK-painiketta.

166 Suomi

- 3 Lopeta kahvin annostelu painamalla OK-painiketta.

Maitoa käyttävien juomien valmistaminen

- 1 Täytä vesisäiliö vesijohtovedellä ja kahvipapusaaliö kahvipavuilla.
- 2 Irrota maitosäiliön kansi ja täytä maitosäiliö maidolla (kuva 9).

Käytä ihanteellisen tuloksen varmistamiseksi aina jääkaapista otettua maitoa.

- 3 Aseta maitosäiliön kansi takaisin paikalleen.
- 4 Jos kuumavesisuutin on kiinnitetty laitteeseen, irrota se.
- 5 Kallista maitokannua hieman ja kiinnitä se laitteeseen.
- 6 Avaa maitosuutin ja aseta kuppi tippa-alustalle.
- 7 Jos haluat valmistaa maitoa käyttävän juoman, paina jotakin yhden kosketuksen juomapainiketta. Jos haluat valita toisen tyyppisen maitoa käyttävän juoman, paina MENU/SPECIAL DRINKS (Valikko/Erikoisjuomat) -painiketta, valitse DRINKS (Juomat), vieritä alas halutun juoman kohdalle ja paina OK-painiketta.

Laite muistuttaa, että maitokannu on asetettava laitteeseen ja maitovaahtosuutin on avattava.

- 8 Näyttö kysyy välittömästi maitoa käyttävän juoman annostelun jälkeen, haluatko suorittaa maitokannun pikapuhdistuksen. Sinulla on 10 sekuntia aikaa suorittaa pikapuhdistus. Vahvista OK-painikkeella.

Kahvin valmistus esijauhetusta kahvista

- 1 Avaa kansi ja lisää vain yksi mittalusikallinen esijauhetta kahvia esijauhetun kahvin säiliöön. Sulje kansi (kuva 10).
- 2 Valitse esijauhettu kahvin suodatus toiminto painamalla AROMA STRENGTH -painiketta.
- 3 Vahvista OK-painikkeella.
- 4 Valitse juoma.

Huomautus: Esijauhetulla kahvilla voi valmistaa samanaikaisesti vain yhden kahvin.

Kuuman veden annostelu

- 1 Jos kuumavesisuutinta ei ole kiinnitetty laitteeseen (kuva 8), kiinnitä se.
- 2 Paina MENU/SPECIAL DRINKS (Valikko/Erikoisjuomat) -painiketta. Valitse DRINKS (Juomat), vahvista valinta, selaa HOT WATER (Kuuma vesi) -kohtaan ja valitse se.
- 3 Vahvista OK-painikkeella. Näyttö muistuttaa kuumavesisuuttimen asettamisesta laitteeseen. Vahvista painamalla OK-painiketta.
- 4 Lopeta kuuman veden annostelu painamalla OK-painiketta.

Juomien mukauttaminen

Kahvin ja maidon määrän säätäminen

Voit säätää valmistetun juoman määrää mieltymystesi ja kuppien koon mukaan.

- 1 Voit säätää espresson määrää painamalla ESPRESSO-painiketta, kunnes näytössä on MEMO-kuvake (kuva 11).
 - Laite siirtyy ohjelmointivaiheeseen ja aloittaa valitun juoman valmistamisen.
- 2 Paina OK-painiketta, kun kupissa on haluamasi määrä espressoa.

- Tarkistusmerkki näytössä osoittaa, että painike on ohjelmoitu: aina kun sitä painetaan, laite valmistaa espressoa määritetyn määrän.

Huomautus: Voit määrittää kahvin, ranskalaisen maitokahvin, cappuccinon ja latte macchiaton määrän samalla tavoin: pidä juoman painiketta painettuna ja paina OK-painiketta, kun kupissa on haluamasi määrä kahvia tai maitoa. Varmista, että maitokannu on paikallaan ja että maitosuutin on auki.

Kahvin maun säätäminen

- Voit muuttaa kahvin vahvuutta painamalla AROMA STRENGTH (Kahvin vahvuus) -painiketta.
- Aina kun painat AROMA STRENGTH (Kahvin vahvuus) -painiketta, laite valitsee suuremman kahvin vahvuusasetuksen. Valittavissa on viisi vahvuutta: 1 on hyvin mieto ja 5 on hyvin vahva. Asetuksen 5 valitsemisen jälkeen valitaan taas (kuva 12) asetus 1.
- Näytössä näkyy valittu vahvuus. Kun olet säätänyt kahvin voimakkuuden, näyttöön avautuu taas päävalikko, ja valitun kahvin vahvuus tallennetaan kahvin valmistuksen yhteydessä.

Jauhatusasetusten säätäminen

Voit säätää jauhatusasetuksia kahvipapusaäiliön sisällä olevalla jauhatuksen säätönupilla. Valittavana on 10 jauhatusasetusta. Mitä pienempi asetus, sitä vahvempaa kahvi on.

Huomautus: Voit säätää jauhatusasetuksia vain, kun laite jauhaa kahvipapuja. Sinun on valmistettava kaksi tai kolme juomaa, ennen kuin huomaat eron.

Varoitus: Älä käännä jauhatuksen säätönuppia enemmän kuin yksi pykälä kerrallaan, jotta mylly ei vaurioidu.

- 1 Aseta kuppi kahvisuuttimen alle.
- 2 Avaa kahvipapusaäiliön kansi.
- 3 Paina ESPRESSO-painiketta.
- 4 Kun kahvimylly aloittaa jauhamisen, paina jauhatuksen säätönuppia ja käännä sitä vasemmalle tai oikealle.

Kahviyksikön käsitleminen

Siirry osoitteeseen www.saeco.com/care, josta löydät yksityiskohtaiset ohjevideot kahviyksikön poistamisesta, asettamisesta paikalleen ja puhdistamisesta.

Kahviyksikön poistaminen laitteesta

- 1 Voit sammuttaa laitteen painamalla ensin laitteen ohjauspaneelissa olevaa käynnistyspainiketta ja asettamalla sitten laitteen takana olevan pääkytkimen O-asentoon.
- 2 Poista tippa-alusta ja sakkasäiliö yhdessä.
- 3 Avaa huoltoluukku.
- 4 Paina PUSH-painiketta (1), vedä kahviyksikön kahvasta ja irrota se laitteesta (kuva 14) (2).
- 5 Irrota kahvijäämäsäiliö (kuva 15).

Kahviyksikön asettaminen paikalleen

Varmista, että kahviyksikkö on oikeassa asennossa, ennen kuin liu'utat sen takaisin laitteeseen.

168 Suomi

- 1 Varmista, että kahviyksikön sivussa olevan keltaisen säiliön nuoli on mustan nuolen ja N (kuva 16)-merkin kohdalla.
 - Jos ne eivät ole kohdakkain, paina vipua, kunnes se koskettaa kahviyksikön (kuva 17) pohjaa.
- 2 Varmista, että kahviyksikön toisella puolella oleva keltainen lukituskoukku on oikeassa asennossa.
 - Saat koukun oikeaan asentoon työntämällä sitä ylöspäin, kunnes se on ylimmässä asennossa.
- 3 Aseta kahvijäämäsäiliö takaisin paikalleen.
- 4 Liu'uta kahviyksikkö takaisin laitteeseen kummallakin puolella olevia uria pitkin, kunnes se naksauttaa paikalleen. Älä paina PUSH-painiketta.
- 5 Sulje huoltoluukku ja aseta sitten tippa-astia ja sakkasäiliö takaisin laitteeseen.

Puhdistus ja huolto

Säännöllinen puhdistus ja ylläpito pitävät laitteesi huippukunnossa sekä varmistavat kahvin hyvän maun pitkäksi aikaa, kahvin tasaisen virtauksen ja täydellisen maitovaahdon.

Taulukosta näet, milloin ja miten laitteen irrotettavat osat on puhdistettava. Lisätietoja ja ohjevideoita on osoitteessa www.saeco.com/care.

Puhdistustaulukko

Puhdistustaulukko

Osan kuvaus	Puhdistusajankoh- ta	Puhdistustapa
Kahviyksikkö	Viikoittain	Irrota kahviyksikkö ja puhdista se juoksevilla vedellä.
	Käyttötavan mukaan	Voitele kahviyksikkö.
	Kuukausittain	Puhdista kahviyksikkö kahviöljynpoistotableteilla.
Maitokannu	Aina käytön jälkeen	Suorita QUICK CARAFE CLEAN (Kannun pikapuhdistus) -toiminto laitteessa näkyvien ohjeiden mukaisesti maitopohjaisen juoman valmistuksen jälkeen.
	Päivittäin	Puhdista maitokannu huolellisesti. Maitopohjaisen juoman valmistuksen jälkeen voit valita valikosta myös QUICK CLEAN (Pikapuhdistus) -toiminnon, jos et ole vielä suorittanut kyseistä toimintoa.
	Viikoittain	Pura maitokannu ja puhdista kaikki osat juoksevilla vedellä.
	Kuukausittain	Käytä tässä puhdistusohjelmassa Saecon maitojärjestelmän puhdistusainetta CA6705.
Tippa-alusta	Heti, kun punainen täyden tippa-alustan ilmaisin ponnahtaa ylös tippa-alustassa.	Tyhjennä tippa-alusta ja puhdista se juoksevilla vedellä.
Sakkasäiliö	Viikoittain	Tyhjennä sakkasäiliö ja puhdista se juoksevilla vedellä. Varmista, että laitteeseen on kytketty virta, kun tyhjennät ja puhdistat sakkasäiliön.

Osan kuvaus	Puhdistusajankoh- ta	Puhdistustapa
Vesisäiliö	Viikoittain	Puhdista vesisäiliö juoksevilla vedellä.
Esijauhetun kahvin säiliö / kahvin ulostulokanava	Viikoittain	Puhdista yläosa perusteellisesti lusikan varrella alla olevan kuvan mukaan.

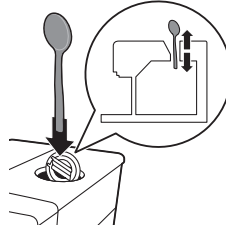

Kahviyksikön puhdistaminen

Kahviyksikön säännöllisellä puhdistuksella voit estää kahvijäämiä tukkimasta sisäisiä piirejä. Siirry osoitteeseen www.saeco.com/care, josta löydät yksityiskohtaiset tukivideot kahviyksikön poistamisesta, asettamisesta paikalleen ja puhdistamisesta.

Kahviyksikön puhdistaminen juoksevilla vedellä

- 1 Irrota kahviyksikkö ja kahvijäämässäiliö.
- 2 Huuhtele kahvijäämässäiliö ja kahviyksikkö perusteellisesti vedellä. Puhdista kahviyksikön yläsuodatin (kuva 21) huolellisesti.
- 3 Anna kahviyksikön kuivua ilmavassa paikassa, ennen kuin asetat sen takaisin paikalleen. Älä kuivaa kahviyksikköä liinalla, jotta yksikköön ei kerry kuituja.

Kahviyksikön puhdistaminen kahviöljynpoistotableteilla

Käytä vain Philips-kahviöljynpoistotabletteja. Toimi kahviöljynpoistotablettien mukana toimitetussa käyttöoppaassa olevien ohjeiden mukaan. Yksityiskohtaisia ohjevideoita on osoitteessa www.saeco.com/care.

Kahviyksikön voitelemine

Voitele kahviyksikkö säännöllisesti, jotta sen liikkuvat osat toimivat sujuvasti.

- 1 Sivele ohut kerros rasvaa kahviyksikön (kuva 22) pohjassa olevan tapin ympärille.
- 2 Sivele ohut kerros rasvaa kummallakin sivulla (kuva 23) oleviin uriin.

Katso voitelutiheys alla olevasta taulukosta. Yksityiskohtaisia ohjevideoita on osoitteessa www.saeco.com/care.

Käyttötiheys	Päivittäin valmistettujen juomien määrä	Voitelutiheys
Pieni	1-5	4 kuukauden välein
Normaali	6-10	2 kuukauden välein
Suuri	>10	Kuukauden välein

Maitokannun puhdistus

Kannun pikapuhdistus

Kun maitoa käytävä juoma on valmistettu, näyttöön tulee kannun puhdistuskuvake.

- 1 Kun kannun puhdistuskuvake tulee näyttöön, paina OK-painiketta, jos haluat suorittaa puhdistusjakson. Sinulla on 10 sekuntia aikaa suorittaa pikapuhdistus. Paina ESC-painiketta, jos et halua suorittaa pikapuhdistusta.
- 2 Poista juoman sisältävä kuppi ja aseta tyhjä kuppi maitosuuttimen (kuva 24) alle.

Huomautus: Varmista, että maitosuutin on vedetty ulos.

- 3 Käynnistä kuuman veden annostelu painamalla OK-painiketta.

Maitokannun perusteellinen puhdistus

Maitokannun perusteellinen puhdistus edellyttää, että seuraavat toimet tehdään säännöllisesti:

- 1 Irrota maidon annosteluyksikön (kuva 25) kansi.
- 2 Nosta maitosuutin pois maidon annosteluyksiköstä ja irrota maitoputki maitosuuttimesta (kuva 26).
- 3 Irrota maitoputki maitosuuttimesta.
- 4 Huuhtele maitoputki ja maitosuutin huolellisesti haalealla vedellä.

Maitokannun viikoittainen puhdistus

Maitosuuttimessa on 5 osaa. Pura kaikki osat kerran viikossa ja puhdista ne juoksevilla vedellä. Maitosäiliötä lukuun ottamatta kaikki osat voi pestä astianpesukoneessa.

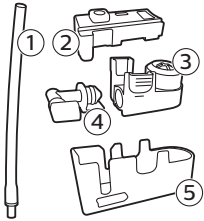

- 1 Maitoputki
- 2 Kuminen kannatin
- 3 Maidonvaahdotin
- 4 Maidonvaahdottimen liitin
- 5 Maitosuuttimen runko

Maitosuuttimen purkaminen

- 1 Paina maidon annosteluyksikön yläosan kummallakin puolella olevia vapautuspainikkeita (1) ja nosta maitosäiliön (kuva 27) yläosa pois (2).
- 2 Käännä maidon annosteluyksikkö ylösalaisin ja tartu siihen tiukasti. Irrota maitoputki kannattimesta (kuva 28) vetämällä.
- 3 Paina maidonvaahdottimen vapautuspainikkeita ja irrota maidonvaahdotin kumisesta kannattimesta (kuva 29).
- 4 Vedä maidonvaahdottimen liitin irti maidonvaahdotimesta (kuva 30).
- 5 Huuhtele kaikki osat haalealla, juoksevilla vedellä.

Maitokannun osien kokoaminen

- 1 Kokoaa maitosuutin suorittamalla kohdan Maitosuuttimen osien kokoaminen vaiheet 2–4 käänteisessä järjestyksessä.
- 2 Aseta maitosuutin takaisin maitokannun yläosaan.

3 Aseta maitokannun yläosa paikalleen maitokannuun.

Huomaus: Siirrä yläosan sisällä oleva tappi oikeaan asentoon ennen maitosuuttimen asettamista paikalleen maitokannun yläosaan. Jos tappi ei ole oikeassa asennossa, maitosuutinta ei voi asettaa paikalleen maitokannun (kuva 31) yläosaan.

Maitokannun kuukausittainen puhdistus

Käytä tässä puhdistusohjelmassa vain Philipsin maitojärjestelmän puhdistusainetta.

- 1 Kaada maitojärjestelmän puhdistusaine pussista maitokannuun. Täytä sitten maitokannu vedellä MAX-merkkiin (kuva 32) asti.
- 2 Aseta ensin maitokannu laitteeseen ja sitten säiliö maitosuuttimen alle.
- 3 Paina MENU (Valikko) -painiketta, valitse DRINKS (Juomat) ja selaa MILK FROTH (Maitovaahto) -kohtaan. Käynnistä puhdistusliuoksen annostelu painamalla OK-painiketta.
- 4 Toista vaihe 3, kunnes maitokannu on tyhjä.
- 5 Kun kannu on tyhjä, irrota säiliö ja maitokannu laitteesta.
- 6 Huuhtele maitokannu huolellisesti ja täytä se puhtaalla vedellä MAX-merkkiin asti.
- 7 Aseta maitokannu laitteeseen.
- 8 Aseta säiliö maitosuuttimen alle.
- 9 Käynnistä kannun huuhtelujakso painamalla MENU (Valikko) -painiketta ja valitse DRINKS (Juomat) -valikosta MILK FROTH (Maitovaahto).
- 10 Toista vaihe 9, kunnes maitokannu on tyhjä.
- 11 Toista vaiheet 6–10.
- 12 Kun laite ei enää annostele vettä, puhdistusjakso on valmis.
- 13 Pura kaikki osat ja huuhtele ne haalealla, juoksevalla vedellä.

Kalkinpoisto

Käytä vain Philips kalkinpoistoainetta. Älä missään tapauksessa käytä rikkihappoa, suolahappoa tai etikkahappoa (viinietikkaa) sisältävää kalkinpoistoainetta, sillä se voi vahingoittaa laitteen vesijärjestelmää, eikä se ehkä poista kalkkia kunnolla. Takuu raukeaa, jos käytät muuta kuin Philips kalkinpoistoainetta. Takuu raukeaa myös silloin, jos et poista kalkkia laitteesta. Voit ostaa Philips kalkinpoistoainetta verkkokaupasta osoitteessa www.saeco.com/care.

- 1 Kun laite pyytää sinua suorittamaan kalkinpoiston (kuva 33), käynnistä se painamalla OK-painiketta. Jos haluat käynnistää kalkinpoiston ilman laitteen kehotusta, paina MENU (Valikko) -painiketta, selaa START CALC CLEAN (Aloita kalkinpoisto) -kohtaan ja vahvista OK-painikkeella.
 - Näyttö muistuttaa maitokannun asettamisesta paikalleen. Täytä maitokannu vedellä MIN-merkkiin asti. Aseta maitokannu laitteeseen ja avaa maitosuutin.
 - Näyttö muistuttaa maitosuuttimen avaamisesta.
 - Näyttö muistuttaa AquaClean-suodattimen poistamisesta.
- 2 Irrota tippa-alusta ja sakkasäiliö, tyhjennä ne ja aseta ne takaisin paikalleen.
- 3 Irrota vesisäiliö ja tyhjennä se.
- 4 Aseta suuri säiliö (1,5 l) kahvisuuttimen alle.
- 5 Kaada vesisäiliöön koko pullollinen Philipsin kalkinpoistoainetta ja täytä vesisäiliö puhtaalla vedellä CALC CLEAN (kuva 34) -merkkiin asti. Aseta sitten vesisäiliö takaisin laitteeseen ja vahvista painamalla OK-painiketta.
- 6 Kalkinpoiston ensimmäinen vaihe käynnistyy. Kalkinpoisto kestää noin 30 minuuttia ja se koostuu kalkinpoisto-ohjelmasta ja huuhteluohjelmasta.
- 7 Anna laitteen annostella kalkinpoistoliuosta, kunnes näyttö muistuttaa, että vesisäiliö on tyhjä.

172 Suomi

- 8 Tyhjennä vesisäiliö, huuhtele se ja täytä se raikkaalla vedellä CALC CLEAN -merkkiin asti.
- 9 Irrota ja huuhtele maitokannu. Täytä se raikkaalla vedellä MIN-merkkiin asti ja aseta vesisäiliö takaisin laitteeseen. Avaa sitten maitosuutin.
- 10 Tyhjennä säiliö ja aseta se takaisin kahvisuuttimen alle. Vahvista tiedot painamalla OK-painiketta.
- 11 Kalkinpoiston toinen vaihe, huuhtelujakso, käynnistyy. Se kestää 3 minuuttia. Näytössä näkyy huuhtelukuvake ja vaiheen kesto.
- 12 Odota, kunnes laite lopettaa veden annostelun. Kalkinpoisto on valmis, kun näytössä näkyy tarkistusmerkki.
- 13 Poistu kalkinpoistosta painamalla OK-painiketta. Laite käynnistää kuumenemiseen ja suorittaa automaattisen huuhtelun.
- 14 Puhdista maitokannu kalkinpoiston (katso 'Maitokannun viikoittainen puhdistus') jälkeen.
- 15 Puhdista kahviyksikkö kalkinpoiston (katso 'Kahviyksikön puhdistaminen juoksevilla vedellä') jälkeen.
- 16 Aseta uusi AquaClean-suodatin vesisäiliöön.

Vinkki: AquaClean-suodattimen käyttö vähentää kalkinpoiston tarvetta.

Toimenpiteet kalkinpoiston keskeytyessä

Voit päättää kalkinpoiston painamalla ohjauspaneelin käynnistyspainiketta. Jos kalkinpoisto keskeytetään ennen sen päättymistä, toimi seuraavasti:

- 1 Tyhjennä ja huuhtele vesisäiliö perusteellisesti.
- 2 Täytä vesisäiliö CALC CLEAN -merkkiin asti kylmällä vedellä ja käynnistä laite uudelleen. Laite kuumenee ja suorittaa automaattisen huuhtelun.
- 3 Suorita ennen juomien annostelua manuaalinen huuhtelujakso. Jos haluat suorittaa manuaalisen huuhtelun, annostele ensin puoli säiliöllistä kuumaa vettä ja valmista sen jälkeen kaksi kupillista valmiiksi jauhettua kahvia lisäämättä jauhettua kahvia.

Huomautus: Jos kalkinpoistoa ei suoritettu loppuun, laitteessa on tehtävä uusi kalkinpoisto mahdollisimman pian.

Varoituskuvakkeet ja virhekoodit

Varoituskuvakkeiden merkitys

Varoituskuvakkeiden merkitys

Varoituskuvakkeet näkyvät punaisina. Seuraavassa on luettelo näytössä mahdollisesti näkyvistä varoituskuvakkeista ja niiden merkityksestä.



ADD WATER

Täytä vesisäiliö puhtaalla vedellä MAX-merkkiin asti.



INSERT CARAFE

Maitokannu ei ole paikallaan. Aseta maitokannu laitteeseen.



ADD COFFEE

Kahvipapusaäiliö on tyhjä. Lisää kahvipapusaäiliöön uusia kahvipapuja.



Kahvijauhesäiliö on täynnä. Varmista, että laitteeseen on kytketty virta. Irrota ja tyhjennä sen jälkeen sakkasäiliö.



Kahviyksikkö ei ole laitteessa tai sitä ei ole asetettu paikalleen oikein. Aseta kahviyksikkö paikalleen.



Kahvijauhe on tukkinut kahviyksikön. Puhdista kahviyksikkö.



Kuumavesisuutin ei ole paikallaan. Aseta kuumavesisuutin laitteeseen.



Aseta tippa-alusta paikalleen ja sulje huoltoluukku.



Jos näytössä näkyy virhekoodi, voit tarkista kohdasta Virhekoodien selitys, mitä koodi tarkoittaa ja mitä sille voi tehdä. Laitetta ei voi käyttää, kun näytössä on tämä kuvake.



Aseta kuumavesisuutin paikalleen ja käynnistä painamalla OK-painiketta.

Virhekoodien selitys

Alla on luettelo virhekoodeista, joiden syynä olevat ongelmat pystyt ehkä ratkaisemaan itse. Ohjevideot ovat käytettävissä osoitteessa www.saeco.com/care. Jos näyttöön tulee jokin muu virhekoodi, ota yhteyttä oman maasi Philips-kuluttajapalvelukeskukseen. Katso yhteystiedot takuulehtisestä.

Virhekoodi	Ongelma	Mahdollinen ratkaisu
01	Kahvikanava on tukossa.	Katkaise laitteesta virta ja irrota pistoke pistorasiasta. Irrota kahviyksikkö. Avaa sitten esijauhetun kahvin säiliön kansi ja aseta lusikan varsi kahvikanavaan. Liikuta kahvaa ylös- ja alaspäin, kunnes tukoksen aiheuttanut jauhettu kahvi putoaa alas (kuva 20). Yksityiskohtaisia ohjevideoita on osoitteessa www.saeco.com/care .
03	Kahviyksikkö on likainen tai sitä ei ole voideltu hyvin.	Sammuta laite pääkytkimestä. Huuhtelee kahviyksikkö puhtaalla vedellä, anna sen kuivua ilmvassa paikassa ja sitten voitele se. Pehdy kappaleeseen "Kahviyksikön puhdistaminen" tai katso yksityiskohtaiset ohjevideot osoitteessa www.saeco.com/care . Kytke sitten laitteeseen virta uudelleen.
04	Kahviyksikköä ei ole asetettu paikalleen oikein.	Sammuta laite pääkytkimestä. Irrota kahviyksikkö ja aseta se takaisin paikalleen. Varmista, että kahviyksikkö on oikeassa asennossa, ennen kuin asetat sen paikalleen. Katso lisätietoja kohdasta Kahviyksikön puhdistaminen tai katso yksityiskohtaiset ohjevideot osoitteessa www.saeco.com/care . Kytke sitten laitteeseen virta uudelleen.
05	Vesijärjestelmässä on ilmaa.	Käynnistä laite uudelleen sammuttamalla se päävirtakytkimestä ja kytkemällä siihen virta uudelleen. Jos tämä onnistuu, annostelee 2–3 kupillista kuumaa vettä. Poista laitteesta kalkki, jos et ole tehnyt niin pitkään aikaan.

Virhekoodi	Ongelma	Mahdollinen ratkaisu
14	AquaClean-suodatinta ei ole valmisteltu asianmukaisesti ennen asennusta tai se on tukkeutunut.	Irrota AquaClean-suodatin ja yritä valmistaa kahvia uudelleen. Jos tämä onnistuu, varmista, että AquaClean-suodatin on valmisteltu asianmukaisesti, ennen kuin asetat sen takaisin (katso 'AquaClean-suodattimen valmistelu aktivointia varten') paikalleen. Aseta AquaClean-suodatin takaisin vesisäiliöön. Jos tämä ei vielääkään onnistu, suodatin on tukkeutunut, ja se on vaihdettava.
14	Laite on ylikuumentunut.	Sammuta laite ja kytke siihen uudelleen virta 30 minuutin kuluttua.

Lisävarusteiden tilaaminen

Käytä laitteen puhdistamiseen ja kalkinpoistoon ainoastaan Philipsin huoltotarvikkeita. Voit ostaa näitä tuotteita paikalliselta jälleenmyyjältä, valtuutetuista huoltokeskuksista tai verkosta osoitteesta www.saeco.com/care.

Huoltotarvikkeet ja tyyppinumerot:

- Kalkinpoistoaine CA6700
- AquaClean-suodatin CA6903
- Kahviyksikön rasva HD5061
- Kahviöljynpoistotabletit CA6704
- Maitojärjestelmän puhdistusaine CA6705
- Huoltopakkaus CA6707

Vianmääritys

Tähän osaan on koottu tavallisimmat laitteen käytössä ilmenevät ongelmat. Tukivideoita ja usein kysytyjen kysymysten täydellisen luettelon löydät osoitteesta www.saeco.com/care. Jos et pysty ratkaisemaan ongelmaa, ota yhteyttä oman maasi kuluttajapalvelukeskukseen. Yhteystiedot on ilmoitettu takuulehtisessä.

Ongelma	Syy	Ratkaisu
Tippa-alusta täyttyy nopeasti.	Tämä on normaalia. Laite käyttää vettä sisäjärjestelmän ja kahviyksikön huuhteluun. Osa vedestä virtaa sisäisestä järjestelmästä suoraan tippa-alustaan.	Tyhjennä tippa-alusta, kun täyden tippa-alustan ilmaisin ponnahtaa tippa-alustan kannen (kuva 19) läpi. Kerää huuhteluvesi asettamalla kuppi suuttimen alle.
Laite on DEMO (Esittely) -tilassa.	Painoit valmiustilapainiketta yli 8 sekunnin ajan.	Sammuta laite ja kytke sitten siihen virta uudelleen laitteen takana olevalla pääkytkimellä.
Täyden sakkasäiliön kuvake näkyy edelleen.	Tyhjensit sakkasäiliön, kun laitteen virta oli katkaistuna.	Tyhjennä sakkasäiliö aina, kun laitteeseen on kytketty virta. Jos tyhjennät sakkasäiliön, kun laitteeseen ei ole kytketty virtaa, kahvin annostelujakson laskuria ei nollata.

Ongelma	Syy	Ratkaisu
	Asetit sakkasäiliön takaisin liian nopeasti.	Älä aseta sakkasäiliötä takaisin, ennen kuin näytössä pyydetään tekemään niin.
Laite kehottaa tyhjentämään sakkasäiliön, vaikka säiliö ei ole täynnä.	Laite ei nollannut laskuria, kun sakkasäiliö tyhjennettiin edellisen kerran.	Odota aina noin 5 sekunnin ajan, ennen kuin asetat sakkasäiliön takaisin paikalleen. Näin sakkalaskuri nollautuu.
		Tyhjennä sakkasäiliö aina, kun laitteeseen on kytketty virta. Jos tyhjennät sakkasäiliön, kun laitteen virta on kytkettynä pois päältä, sakkasäiliö ei nollaudu.
Sakkasäiliö on liian täysi, mutta näytössä ei näy Empty grounds container (Tyhjennä sakkasäiliö) - ilmoitusta.	Olet poistanut tippa-alustan tyhjentämättä sakkasäiliötä.	Jos tyhjennät sakkasäiliön laitteen virran ollessa katkaistuna, sakkalaskuri ei nollaudu. Näin sakkalaskuri nollautuu ja alkaa taas laskea oikein.
En pysty irrottamaan kahviyksikköä.	Kahviyksikkö ei ole oikeassa paikassa.	Nollaa laite seuraavalla tavalla: Aseta tippa-alusta ja sakkasäiliö takaisin paikalleen. Sulje sitten huoltoluukku, katkaise laitteesta virta ja kytke se uudelleen. Yritä irrottaa kahviyksikkö uudelleen.
	Et ole irrottanut sakkasäiliötä.	Irrota sakkasäiliö ennen kahviyksikön irrottamista.
En pysty asettamaan kahviyksikköä paikalleen.	Kahviyksikkö ei ole oikeassa paikassa.	Nollaa laite seuraavalla tavalla: Aseta tippa-alusta ja sakkasäiliö takaisin paikalleen. Jätä kahviyksikkö pois laitteesta. Sulje huoltoluukku, kytke laitteeseen virta ja sammuta se. Laita sitten kahviyksikkö oikeaan asentoon ja aseta se sitten takaisin laitteeseen.
	Laite on juuttunut kalkinpoistovaiheeseen.	Kahviyksikköä ei voi irrottaa kalkinpoiston ollessa käynnissä. Suorita kalkinpoisto ensin ja irrota kahviyksikkö sitten.
Kahvi on laihaa.	Jauhatusasetus on liian karkea.	Säädä jauhatusta hienommaksi (asetus pienemmäksi).
	Kahvin ulostulokanava on tukossa.	Puhdista kahvin ulostulokanava lusikan varrella. Katkaise sitten laitteesta virta ja kytke se uudelleen.
	Laite tekee itsesäättöjä.	Keitä muutama kupillinen kahvia.
	Kahviyksikkö on likainen tai se on voideltava.	Puhdista ja voitele kahviyksikkö.

Ongelma	Syy	Ratkaisu	
Kahvi ei ole tarpeeksi kuumaa.	Käytät kylmiä kuppeja.	Esilämmitä kupit huuhtelemalla ne kuumalla vedellä.	
	Valittu lämpötila on liian alhainen. Tarkista valikon asetukset.	Määritä lämpötila valikossa korkeaksi.	
	Lisäsit maitoa.	Riippumatta siitä, onko lisätty maito lämmintä tai kylmää, se alentaa aina jossain määrin kahvin lämpötilaa.	
Kahvia ei tule ulos tai kahvi tulee ulos hitaasti.	AquaClean-suodatinta ei ole valmisteltu asianmukaisesti asennusta varten tai se on tukkeutunut.	Irrota AquaClean-suodatin ja yritä valmistaa kahvia uudelleen. Jos tämä onnistuu, varmista, että AquaClean-suodatin on valmisteltu asianmukaisesti, ennen kuin asetat sen takaisin paikalleen. Aseta valmisteltu suodatin takaisin paikalleen. Jos tämä ei vielä onnistu, suodatin on tukkeutunut, ja se on vaihdettava.	
	Jauhatusasetus on liian hieno.	Sääädä jauhatusta karkeammaksi (asetus suuremmaksi).	
	Kahviyksikkö on likainen.	Puhdista kahviyksikkö.	
	Kahvisuutin on likainen.	Puhdista kahvisuutin ja sen aukot neulalla.	
	Kalkki tukkii järjestelmän.	Poista laitteesta kalkki.	
	Maito ei vaahtoudu.	Maitokannu on likainen tai sitä ei ole asetettu oikein laitteeseen.	Puhdista kannu ja varmista, että asetat sen oikein laitteeseen.
		Maitosuutinta ei ole avattu täysin.	Varmista, että maitosuutin on asetettu oikeaan asentoon.
Maitokannua ei ole kokonaan koottu.		Varmista, että kaikki osat (etenkin maitoputki) on koottu oikein.	
Maito roiskuu.	Käytetty maito ei sovi vaahtottamiseen.	Erilaiset maidot vaahtoutuvat eri tavalla ja ovat koostumukseltaan erilaisia. Seuraavien maitolaatujen on todettu testeissä vaahtoutuvan hyvin: lehmän kevyt- tai täysmaito, soijamaito ja laktoositon maito. Muita maitolaatuja ei ole testattu, ja ne eivät ehkä vaahtoudu hyvin.	
	Käyttämäsi maito ei ole tarpeeksi kylmä.	Varmista, että käytät jääkaapista otettua maitoa.	

Ongelma	Syy	Ratkaisu
Laitte vaikuttaa vuotavan.	Laitte käyttää vettä sisäjärjestelmän ja kahviyksikön huuhteluun. Osa vedestä virtaa sisäisestä järjestelmästä suoraan tippa-alustaan. Tämä on normaalia.	Tyhjennä tippa-alusta, kun täyden tippa-alustan ilmaisin ponnahtaa tippa-alustan kannen (kuva 19) läpi. Kerää huuhteluvesi asettamalla kuppi suuttimen alle.
	Tippa-alusta on liian täynnä ja vuosi yli. Tämän vuoksi näyttää siltä, että laite vuotaa.	Tyhjennä tippa-alusta, kun täyden tippa-alustan ilmaisin ponnahtaa tippa-alustan kannen (kuva 19) läpi. Kerää huuhteluvesi asettamalla kuppi suuttimen alle.
	Laitetta ei ole asetettu vaakasuoralle pinnalle.	Aseta laite vaakasuoralle pinnalle siten, että täyden tippa-alustan ilmaisin toimii oikein.
En pysty aktivoimaan AquaClean-suodatinta, ja laite pyytää kalkinpoistoa.	Suodatinta ei ole vaihdettu ajoissa sen jälkeen, kun AquaClean-suodattimen kuvake alkoi välkkyä ja kapasiteetti laski 0 %:iin.	Tee laitteessa ensin kalkinpoisto ja aseta AquaClean-suodatin sen jälkeen.
	Et asentanut AquaClean-suodatinta ensiasennuksen aikana vaan vasta, kun oli valmistettu noin 25 kahvia (100 ml:n kuppien mukaan). Laitteessa ei saa olla lainkaan kalkkia ennen AquaClean-suodattimen asentamista.	Tee laitteessa ensin kalkinpoisto ja asenna uusi AquaClean-suodatin sen jälkeen. Kalkinpoiston jälkeen suodatinlaskuri nollautuu asetukseen 0/8. Vahvista suodattimen aktivointi aina laitteen valikossa. Tee tämä myös suodattimen vaihdon jälkeen.
Uusi vesisuodatin ei sovi paikalleen.	Yrität asentaa jonkin muun kuin AquaClean-suodattimen.	Vain AquaClean-suodatin sopii laitteeseen.
Laitteesta kuuluu ääniä.	On täysin normaalia, että laitteesta kuuluu käytön aikana ääniä.	Jos laitteesta alkaa kuulua muunlaisia ääniä, puhdista kahviyksikkö ja voitele se (katso 'Kahviyksikön voiteleminen').
	Laitteesta kuuluu pumpaava ääni, kun se yrittää imeä vettä vesisäiliöstä.	AquaClean-suodatinta ei ole valmisteltu. Valmistele AquaClean-suodatin noudattamalla kohdan AquaClean-suodatin kappaleessa AquaClean-suodattimen valmistelu aktivointia varten olevien ohjeiden mukaisesti.
		Vesisäiliö ei ole kunnolla paikallaan. Irrota vesisäiliö, poista kaikki irtoneiset kahvinpavut tai roskat vesisäiliön alta ja aseta vesisäiliö takaisin paikalleen.

Innehåll

Översikt över bryggaren (fig. 1)	178
Inledning	179
Inledande installation	179
AquaClean-filter	179
Använda kontrollpanelen	180
Mäta vattnets hårdhet	181
Brygga drycker	181
Anpassa dina drycker	182
Ändra inställningarna för malningsgraden	183
Hantering av bryggruppen	183
Rengöring och underhåll	184
Avkalkningsprocess	187
Varningssymboler och felkoder	188
Beställa tillbehör	190
Felsökning	190

Översikt över bryggaren (fig. 1)

1 Justerbart och avtagbart kaffemunstycke	18 Behållare för kafferester
2 Lock till vattentank	19 Behållare för malet kaffe
3 Bönbehållarens lock	20 Lock till droppbricka
4 Locket till facket för föromalet kaffe	21 Varmvattenmunstycke
5 Huvudströmbrytare	22 Öppning för varmvattenmunstycket
6 Uttag för nätsladd	23 Vattenbehållare
7 Servicelucka	24 AquaClean-filter
8 Indikator för full droppbricka	25 Mjölkebehållare
9 Droppbricka	26 Mjölkutmatningsenhet
10 Droppbrickans frigöringsknapp	27 Mjölkutmatningsenhetens lock
11 Nätsladd	28 Munstycke för skummad mjölk
12 Vred för val av malning	29 Testremsa för vattnets hårdhetsgrad
13 Bönbehållarens lock	30 Smörjettstubb med applikatorspets och lock
14 Bönbehållare	31 Rengöringsborste
15 Bryggruppen	32 Doseringsskopa
16 Underhållsluckans insida med instruktioner för rengöring	
17 Utloppskanalen för kaffe	

Inledning

Grattis till ditt köp av en helautomatisk Saeco-kaffemaskin! Du kan dra full nytta av den support som Saeco erbjuder genom att registrera din produkt på www.saeco.com/care.

Läs noggrant det separata häftet med säkerhetsinformation innan du använder bryggaren för första gången och spara det för framtida bruk.

För att du ska få ut så mycket som möjligt av din kaffe-bryggare erbjuder Saeco full support på fyra olika sätt:

- 1 Den separata snabbstartguiden för första installation och användning.
- 2 Denna handbok ger en mer detaljerad information.
- 3 Onlinesupport och filmer skanna QR-koden på framsidan eller besök www.saeco.com/care

Obs! Den här bryggaren har testats med riktigt kaffe. Även om den har rengjorts mycket noggrant kan det finnas vissa kafferester kvar. Men, vi garanterar dig att din bryggare är helt ny.

Inledande installation

Om du vill förbereda kaffe-bryggaren för användning måste du utföra några enkla steg som till exempel att fylla vattenkretsen och aktivera AquaClean-filtret. Dessa steg visas i den separata snabbstartguiden.

För att få kaffe av högsta kvalitet måste du först brygga 5 koppar för att låta bryggaren slutföra sin självjustering.

Bryggaren är byggd för att utvinna bästa möjliga smak från dina kaffeböner. Därför rekommenderar vi att du inte ändrar malningsinställningarna förrän du bryggt 100–150 koppar (ca 1 månads användning).

AquaClean-filter

AquaClean-filtret minskar uppbyggnaden av kalkavlagringar i kaffe-bryggaren och filtrerar vattnet för att bevara aromen och smaken i ditt kaffe. Om du använder en serie med åtta AquaClean-filter vilket indikeras av kaffe-bryggaren i den här användarhandboken behöver du inte kalka av bryggaren förrän efter 5 000 koppar kaffe. Med varje filter kan du njuta av upp till 625 koppar beroende på valda kaffesorter samt skölj- och rengöringsfrekvenser.

Förbereda och installera AquaClean-filtret för aktivering

Innan du placerar AquaClean-filtret i vattentanken måste du förbereda det för användning:

- 1 Skaka filtret i ca 5 sekunder (Bild 2).
- 2 Vänd filtret upp och ned och sänk ner det i en kanna med kallt vatten. Vänta tills filtret inte längre avger några luftbubblor (Bild 3).
- 3 Tryck ned filtret så långt som möjligt i filterhållaren.

Aktivera AquaClean-filtret

Du måste aktivera varje nytt AquaClean-filter som du använder. Genom att aktivera AquaClean-filtret kommer bryggaren att hålla reda på AquaClean-filtrets kapacitet och antalet filter som används. Den kan aktivera AquaClean-filtret på tre sätt.

1. Aktivera AquaClean-filtret under den första installationen

Efter att du har slagit på den för första gången leder bryggaren dig genom de första installationsstegen som till exempel påfyllning av vattentanken, påfyllning av vattenkretsen och aktivering av AquaClean-filtret. Följ bara anvisningarna på skärmen.

2. Aktivera AquaClean-filtret vid uppmaning

Obs! Byt ut AquaClean-filtret när filterkapaciteten har minskat till 0 % och filterikonen blinkar snabbt. Byt ut AquaClean-filtret minst var tredje månad, även om bryggaren ännu inte har indikerat att filtret behöver bytas ut.

Tips! Vi rekommenderar att du köper ett nytt filter när filterkapaciteten har minskat till 10 % och filterikonen blinkar långsamt. Du kan då vara säker på att kunna byta ut filtret när filterkapaciteten har minskat till 0 %.

- 1 Tryck på knappen MENU/SPECIAL DRINKS (meny/specialdrycker), bläddra till AQUACLEAN FILTER och tryck på OK-knappen för att bekräfta.
 - Via skärmen blir du tillfrågad om du vill aktivera ett nytt filter.
- 2 Bekräfta genom att trycka på OK-knappen.
 - Skärmen uppdaterar automatiskt antalet filter som används (Bild 5).

Obs! När du har bytt AquaClean-filtret 8 gånger måste bryggaren först avkalkas. Följ anvisningarna på skärmen.

3. Aktivera AquaClean-filtret vid något annat tillfälle

Du kan börja (åter)använda AquaClean-filtret när som helst genom att följa anvisningarna nedan.

- 1 Tryck på knappen MENU/SPECIAL DRINKS (meny/specialdrycker), välj MENU (meny) och tryck på OK-knappen för att bekräfta. Bläddra till AQUACLEAN-FILTER. Bekräfta genom att trycka på OK-knappen.
 - Skärmen visar antalet AquaClean-filter som har installerats tidigare: från 0 till 8 filter (Bild 5).
- 2 Välj ON (på) på skärmen och tryck på OK-knappen för att bekräfta.
 - Skärmen uppdaterar automatiskt antalet filter som används (Bild 5).
 - Skärmen som visar att bryggaren är klar att använda och symbolen för AquaClean 100 % visas som en indikation på att filtret har installerats (Bild 6).
- 3 Pumpa ur två koppar (0,5 l) varmt vatten för att slutföra aktiveringen. Häll ut det här vattnet.

Obs! Ibland kan ett meddelande visas på bryggaren om att du ska avkalka den innan du kan installera och aktivera ett nytt AquaClean-filter. Det beror på att bryggaren måste vara fullständigt fri från kalkavlagringar innan du använder AquaClean-filtret. Följ anvisningarna på skärmen.

Använda kontrollpanelen

Nedan hittar du en översikt och en beskrivning av bryggarens kontrollpanel. Vissa av dryckesknapparna har dubbel funktion. I förekommande fall visas navigeringssymbolerna på skärmen. Använd knapparna bredvid symbolen för att välja eller bekräfta dina val.

Använd knappen MENU/SPECIAL DRINKS (meny/specialdrycker) för att välja andra drycker och för att ändra inställningar såsom vattnets hårdhetsgrad och temperatur på kaffet.

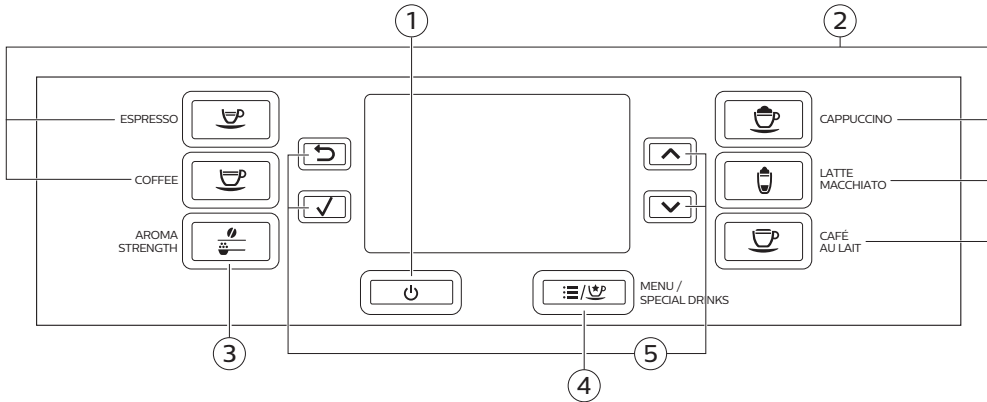

1. På/av-knapp

4. Knappen MENU/SPECIAL DRINKS
(meny/specialdrycker)

2. Dryckesknappar

5. Navigeringssymboler (uppåt, nedåt, bakåt, ok)

3. AROMA STRENGTH-knapp

Mäta vattnets hårdhet

Du kan testa vattnets hårdhetsgrad med hjälp av de medföljande testremsorna. Tryck på knappen MENU, välj meny och bläddra för att välja vattnets hårdhet.

- 1 Doppa remsan för hårdhetstestning i kranvatten under en sekund. Vänta sedan i 1 minut.
- 2 Kontrollera hur många rutor som har ändrat färg till rött.
- 3 Välj lämplig hårdhet på vattnet och tryck på OK-knappen för att bekräfta.

Antal röda rutor:	■ ■ ■ ■	■ ■ ■ ■	■ ■ ■ ■	■ ■ ■ ■
Värde som ska anges	1	2	3	4

Brygga drycker

Du kan välja en dryck genom att trycka på någon av dryckessymbolerna eller genom att välja en annan dryck i menyn.

- Om du vill brygga två koppar, tryck på dryckesknappen för den valda drycken två gånger eller välj en kaffedryck via MENU (meny) och tryck på den två gånger (Bild 7). Bryggaren genomför automatiskt två malningscykler i följd av den valda drycken. Du kan bara brygga två kaffedrycker åt gången.
- Dra munstycket uppåt eller nedåt om du vill justera höjden efter storleken på koppen eller glaset som du använder.

Brygga kaffedrycker

- 1 Fyll vattentanken med kranvatten och bönbehållaren med bönor.
- 2 Tryck på en av dryckesknapparna för att brygga en kopp kaffe. Om du vill välja en annan sorts kaffe, tryck på knappen MENU/SPECIAL DRINKS (meny/specialdrycker), välj DRINKS (drycker), bläddra nedåt till önskad dryck och tryck sedan på OK-knappen.

182 Svenska

- Tryck på OK-knappen om du vill avbryta pumpningen av kaffe.

Brygga mjölkbaserade drycker

- Fyll vattentanken med kranvatten och bönbehållaren med bönor.
- Ta bort locket till mjölkbehållaren och fyll på med mjölk (Bild 9).

Vi rekommenderar att du alltid använder mjölk som kommer direkt från kylan för bästa möjliga resultat.

- Sätt tillbaka locket på mjölkbehållaren.
- Ta i förekommande fall bort varmvattenmunstycket från bryggaren.
- Luta mjölkkanan en aning och sätt fast det på bryggaren.
- Öppna mjölkmunstycket och placera en kopp på droppbrickan.
- Tryck på en av dryckesknapparna för att brygga en mjölkbaserad dryck. Om du vill välja en annan mjölkbaserad dryck, tryck på knappen MENU/SPECIAL DRINKS (meny/specialdrycker), välj DRINKS (drycker), bläddra nedåt till önskad dryck och tryck sedan på OK-knappen.

Bryggaren visar ett meddelande om att du ska installera mjölkkanan och sedan öppna mjölkmunstycket.

- När du har bryggt en mjölkbaserad dryck blir du tillfrågad om du vill genomföra en snabbrengöring av mjölkkanan. Du har 10 sekunder på dig att aktivera snabbrengöringen. Bekräfta genom att trycka på OK-knappen.

Brygga kaffe av förmalet kaffe

- Öppna locket och håll en doseringskopa med förmalet kaffe i behållaren för förmalet kaffe. Stäng sedan locket (Bild 10).
- Tryck på AROMA STRENGTH-knappen och välj brygningsfunktionen för förmalet kaffe.
- Bekräfta genom att trycka på OK-knappen.
- Välj dryck.

Obs! Om du använder förmalet kaffe kan du endast brygga en kaffedryck åt gången.

Välja varmt vatten

- Om varmvattenmunstycket inte är monterat, sätt fast det på bryggaren (Bild 8).
- Tryck på knappen MENU/SPECIAL DRINKS (meny/specialdrycker). Välj DRINKS (drycker), bläddra och välj HOT WATER (varmvatten).
- Bekräfta genom att trycka på OK-knappen. Ett meddelande om att du måste montera varmvattenmunstycket visas. Tryck på OK-knappen för att bekräfta.
- Tryck på OK-knappen om du vill avbryta pumpningen av varmt vatten.

Anpassa dina drycker

Justera mängden kaffe och mjölk

Du kan ställa in mängden dryck som ska bryggas efter egen smak och storleken på kopparna som används.

- Du kan justera mängden espresso genom att hålla ESPRESSO-knappen intryckt tills MEMO-ikonen (Bild 11) visas.
 - Bryggaren växlar till programmeringsläget och börjar brygga den valda drycken.

- 2 Tryck på OK-knappen när koppen fyllts på med önskad mängd espresso.
 - Bockmarkeringen på skärmen visar att knappen har programmerats: varje gång du trycker på knappen bryggs den förinställda mängden espresso.

Obs! Du ställer in mängden kaffe, café au lait, cappuccino eller latte macchiato på samma sätt: håll knappen för den valda drycken intryckt och tryck sedan på OK-knappen när koppen innehåller önskad mängd kaffe eller mjölk. Kontrollera att mjölkkanan är på plats och att mjölkmunstycket är öppet.

Ändra styrkan på kaffet

- Du kan ändra kaffets styrka genom att trycka på AROMA STRENGTH-knappen.
- Varje gång du trycker på AROMA STRENGTH-knappen väljer bryggaren en högre aromstyrka. Det finns 5 styrkenivåer. 1 är mycket svagt och 5 är mycket starkt. Efter inställning 5 väljs inställning 1 igen (Bild 12).
- Den inställda kaffestyrkan visas på skärmen. När du har justerat kaffets styrka återgår skärmen till huvudmenyn och sparar den valda styrkan när du brygger kaffe.

Ändra inställningarna för malningsgraden

Du kan justera kaffekvarnens malningsinställning med vredet för malningsinställningen inne i behållaren för kaffeböner. Du kan välja mellan tio olika malningsinställningar. Ju lägre inställning, desto starkare kaffe.

Obs! Du kan endast justera kaffekvarnens malningsinställning när bryggaren mal kaffeböner. Du måste brygga två till tre drycker innan hela skillnaden märks.

Varning! Vrid inte vredet för malningsinställningen mer än ett steg i taget för att förhindra skador på kvarnen.

- 1 Placera en kopp under kaffemunstycket.
- 2 Öppna locket till bönbehållaren.
- 3 Tryck på ESPRESSO-knappen.
- 4 När kaffekvarnen startar malningen trycker du ned vredet för malningsinställningen och vrider det till vänster eller höger.

Hantering av brygggruppen

Besök www.saeco.com/care för detaljerade videoinstruktioner om hur du tar ut, sätter in och rengör brygggruppen.

Ta ut brygggruppen ur bryggaren.

- 1 Stäng av bryggaren genom att trycka på på/av-knappen på kontrollpanelen och sen ställa huvudströmbrytaren på baksidan av bryggaren i läget "O".
- 2 Rengör droppbrickan och behållaren för malet kaffe.
- 3 Öppna underhållsluckan.
- 4 Tryck på knappen PUSH (1) och dra i brygggruppens handtag för att dra ut den ur bryggaren (2) (Bild 14).
- 5 Ta bort behållaren (Bild 15) för kafferester.

Sätta tillbaka bryggruppen

Innan du skjuter in bryggruppen i bryggaren igen, se till att den är i rätt läge.

- 1 Kontrollera om pilen på den gula cylindern på den sidan av bryggruppen är i linje med den svarta pilen och N (Bild 16).
 - Om de inte är i linje, tryck ned spaken tills den kommer i kontakt med bryggruppens (Bild 17) bas.
- 2 Kontrollera att den gula låshaken på den andra sidan av bryggruppen befinner sig i rätt läge.
 - Passa in haken ordentligt genom att trycka den uppåt till det högsta läget.
- 3 Sätt tillbaka behållaren för kafferester.
- 4 Skjut in bryggruppen i bryggaren längs spåren på sidorna till dess att den låses fast i rätt position med ett klick. Tryck inte på PUSH-knappen.
- 5 Stäng underhållsluckan och sätt sen tillbaka droppbrickan med behållaren för malet kaffe.

Rengöring och underhåll

Regelbunden rengöring och underhåll håller din bryggare i toppskick och säkerställer att kaffet smakar gott under en lång tid, att kaffeblödet är jämt och att du får ett perfekt mjölkskum.

Se tabellen för när och hur du rengör bryggarens alla löstagbara delar. Du hittar mer detaljerad information och videoinstruktioner på www.saeco.com/care.

Rengöringstabell

Rengöringstabell

Beskrivning av del	När den ska rengöras	Hur den ska rengöras
Bryggrupp	Varje vecka	Ta bort bryggruppen och rengör den under kranen.
	Beroende på typ av användning	Smörj bryggruppen.
Mjölkkanna	Varje månad	Rengör bryggruppen med avfettningstabletter.
	Efter varje användning	När du har bryggt en mjölkbaserad dryck ska du utföra proceduren QUICK CARAFE CLEAN (snabbrengöring av mjölkkannen).
	Varje dag	Rengör mjölkkannen noggrant. Du kan även välja funktionen QUICK CLEAN via menyn om du inte utförde en snabbrengöring när du bryggt en mjölkbaserad dryck.
	Varje vecka	Ta isär mjölkkannen och rengör alla delar under kranen.
	Varje månad	Använd endast Saeco rengöringssats för mjölkretsen CA6705 till den här rengöringscykeln.
Droppbricka	När den röda indikatorn för full droppbricka blir synlig genom droppbrickans hölje.	Töm droppbrickan och rengör den under rinnande vatten.

Beskrivning av del	När den ska rengöras	Hur den ska rengöras
Behållare för malet kaffe	Varje vecka	Töm behållaren för malet kaffe och rengör den under kranen. Se till att bryggaren är påslagen medan du tömmer och rengör behållaren för malet kaffe.
Vattenbehållare	Varje vecka	Rengör den under kranen.
Facket för förmålet kaffe/utloppskanalen för kaffe	Varje vecka	Använd skaftet på en sked enligt bilden nedan för att rengöra den övre delen.

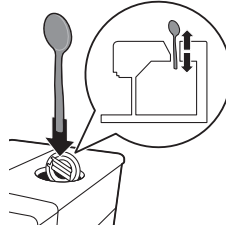

Rengöring av brygggruppen

Regelbunden rengöring av brygggruppen förhindrar att kafferester täpper till de inre kretsarna. Besök www.saeco.com/care för instruktionsvideor om hur du tar ut, sätter in och rengör brygggruppen.

Rengör brygggruppen under kranen

- 1 Ta bort brygggruppen och behållaren för kafferester.
- 2 Skölj behållaren för kafferester och brygggruppen noggrant med vatten. Rengör brygggruppens övre filter (Bild 21) försiktigt.
- 3 Låt brygggruppen lufttorka innan du sätter tillbaka den. Torka inte brygggruppen med en handduk eftersom det kan leda till att tygfibrer samlas i brygggruppen.

Rengör brygggruppen med avfettningstabletter

Använd endast avfettningstabletter från Philips. Följ instruktionerna i användarhandboken som medföljer avfettningstabletterna. Besök www.saeco.com/care för detaljerade videoinstruktioner.

Smörjning av brygggruppen

Smörj bryggarens brygggrupp regelbundet för att säkerställa att de rörliga delarna kan röras utan motstånd.

- 1 Applicera ett tunt lager fett runt axeln i botten av brygggruppen (Bild 22).
- 2 Applicera ett tunt lager fett på skenorna längs båda sidorna (Bild 23).

Tabellen nedan anger rekommenderade intervall för smörjning. Besök www.saeco.com/care för detaljerade videoinstruktioner.

Användningsfrekvens	Antal drycker som bryggs dagligen	Smörjningsintervall
Low (låg)	1-5	Var fjärde månad
Normal	6-10	Varannan månad
Heavy (hög)	> 10	Varje månad

Rengöra mjölkkanan

Snabbrengöring av kannan

När du har bryggt en mjölkbaserad dryck visas ikonen för rengöring av mjölkkanan på skärmen.

- 1 Tryck på OK-knappen om du vill genomföra en rengöringscykel när symbolen för rengöring av mjölkkanan visas på skärmen. Du har 10 sekunder på dig att aktivera snabbrengöringen. Om du inte vill utföra snabbrengöringsproceduren trycker du på ESC-knappen.
- 2 Ta bort koppen med drycken och placera en tom kopp under munstycket (Bild 24) för mjölk.

Obs! Se till att munstycket för mjölk är utdraget.

- 3 Tryck på OK-knappen för att starta pumpningen av varmt vatten.

Noggrann rengöring av mjölkkanan

Gör regelbundet följande för att göra rent mjölkkanan noggrant:

- 1 Ta bort mjölkutmatningsenhetens lock (Bild 25).
- 2 Lyft ut mjölkmunstycket från mjölkutmatningsenheten och ta bort mjölkkröret från munstycket (Bild 26).
- 3 Lossa mjölkkröret från munstycket för skummad mjölk.
- 4 Skölj mjölkkröret och mjölkmunstycket noggrant med ljummet vatten.

Veckovis rengöring av mjölkkanan

Munstycket för skummad mjölk består av fem delar. Ta isär alla delar och rengör dem en gång i veckan under kranen. Du kan även diska alla delar utom mjölkbehållaren i diskmaskinen.

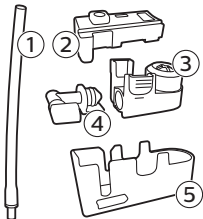

- 1 Mjölkkrör
- 2 Gummistöd
- 3 Mjölkskummare
- 4 Anslutning för mjölkskummare
- 5 Hölje på mjölkskummarens munstycke

Demontering av mjölkskummarens munstycke

- 1 Tryck samtidigt på låsknapparna på båda sidor av mjölkutmatningsenheten (1) och lyft av mjölkbehållarens överdel (Bild 27) (2).
- 2 Vänd mjölkutmatningsenheten upp och ned och håll den stadigt i ena handen. Dra loss mjölkkröret från stödet (Bild 28).
- 3 Tryck på låsknapparna på mjölkskummaren och lossa mjölkskummaren från gummistödet (Bild 29).
- 4 Dra loss mjölkskummarens (Bild 30) anslutning.
- 5 Skölj alla delar under ljummet vatten.

Sätta ihop mjölkkanan

- 1 Sätt ihop mjölkmunstycket genom att följa stegen 2–4 i avsnittet "Ta isär mjölkmunstycket" i omvänd ordning.
- 2 Sätt tillbaka mjölkmunstycket på mjölkkanans överdel.

- 3 Sätt tillbaka mjölkkanans överdel på mjölkkanan.

Obs! Se till att tappen på överdelens insida är i rätt läge innan du sätter tillbaka mjölkmunstycket på mjölkkanans överdel. Om tappen inte är i rätt läge kan du inte sätta tillbaka mjölkmunstycket i mjölkkanans överdel (Bild 31).

Månatlig rengöring av mjölkkanan

Använd endast Philips rengöringsmedel för mjölkrets för den här rengöringscykeln.

- 1 Häll innehållet i rengöringssatsen för mjölkretsen i mjölkkanan. Fyll sedan mjölkkanan med vatten upp till MAX-nivån (Bild 32).
- 2 Sätt mjölkkanan på plats i bryggaren och placera en behållare under munstycket för skummad mjölk.
- 3 Tryck på MENU-knappen, välj DRINKS (drycker) och bläddra till MILK FROTH (skummad mjölk). Tryck på OK-knappen för att starta rengöringen.
- 4 Upprepa steg 3 tills mjölkkanan är tom.
- 5 När mjölkkanan är tom tar du bort behållaren och mjölkkanan från bryggaren.
- 6 Skölj mjölkkanan noggrant och fyll den med rent vatten upp till MAX-nivån.
- 7 Sätt i mjölkkanan i bryggaren.
- 8 Placera behållaren under munstycket för skummad mjölk.
- 9 Tryck på MENU-knappen och välj MILK FROTH (skummad mjölk) i menyn DRINKS (drycker) för att starta sköljningscykeln för mjölkkanan.
- 10 Upprepa steg 9 tills mjölkkanan är tom.
- 11 Upprepa steg 6–10.
- 12 När bryggaren slutar pumpa ut vatten har rengöringscykeln avslutats.
- 13 Ta isär alla delar och skölj dem under ljummet vatten.

Avkalkningsprocess

Använd endast Philips avkalkningsmedel. Du bör absolut inte använda ett avkalkningsmedel baserat på svavelsyra, saltsyra, sulfaminsyra eller ättiksyra (ättika) eftersom detta kan skada bryggarens vattenkrets och inte upplösa kalkavlagringarna ordentligt. Om du inte använder Philips avkalkningsmedel blir garantin ogiltig. Garantin blir också ogiltig om du inte avkalkar bryggaren. Du kan köpa avkalkningsprodukterna från Philips i onlinebutiken på www.saeco.com/care.

- 1 När ett meddelande om avkalkning (Bild 33) visas på bryggaren, tryck på OK-knappen för att starta. Om du vill starta avkalkningen innan ett meddelande har visats på bryggaren, tryck på knappen MENU (meny), bläddra till START CALC CLEAN (starta avkalkning) och tryck sedan på OK-knappen.
 - Ett meddelande på skärmen påminner dig om att sätta mjölkkanan på plats. Fyll mjölkkanan med vatten upp till MIN-nivån. Sätt kannan på plats i bryggaren och öppna mjölkmunstycket.
 - Ett meddelande på skärmen påminner dig om att öppna mjölkmunstycket.
 - Ett meddelande på skärmen påminner dig om att ta bort AquaClean-filtret.
- 2 Ta bort droppbrickan och behållaren för malet kaffe, töm dem och sätt sedan tillbaka dem på plats.
- 3 Ta bort vattenbehållaren och töm den.
- 4 Placera en stor behållare (1,5 l) under kaffemunstycket.
- 5 Häll hela flaskan med avkalkningslösningen från Philips i vattenbehållaren och fyll på med rent vatten upp till CALC CLEAN (Bild 34) (avkalkning)-markeringen. Sätt tillbaka vattenbehållaren i bryggaren och tryck på OK-knappen för att bekräfta.
- 6 Avkalkningens första fas startar. Avkalkningsprocessen tar ca 30 minuter och består av en avkalkningscykel och en sköljningscykel.

188 Svenska

- 7 Vänta tills bryggaren har pumpat ut all avkalkningslösning och ett meddelande om att vattenbehållaren är tom visas på skärmen.
- 8 Töm vattenbehållaren, skölj den och fyll på med rent vatten upp till CALC CLEAN (avkalkning)-markeringen.
- 9 Ta bort och skölj ur mjölkkanan. Fyll vattenbehållaren med rent vatten upp till MIN-markeringen. Sätt sedan tillbaka vattenbehållaren i bryggaren. Öppna sedan mjölkmunstycket.
- 10 Töm behållaren och sätt tillbaka den under kaffemunstycket. Tryck på OK-knappen för att bekräfta.
- 11 Under avkalkningscykelns andra fas startar sköljningscykeln, som varar i 3 minuter. Sköljningssymbolen visas på skärmen tillsammans med tidsåtgången.
- 12 Vänta tills bryggaren har pumpat ut allt vatten. Avkalkningsproceduren har slutförts när en bockmarkering visas på skärmen.
- 13 Tryck på OK-knappen för att avsluta avkalkningscykeln. Bryggaren värms upp och genomför den automatiska sköljningscykeln.
- 14 Rengör mjölkkanan när avkalkningen (se 'Veckovis rengöring av mjölkkanan') är klar.
- 15 Rengör brygggruppen när avkalkningen (se 'Rengör brygggruppen under kranen') är klar.
- 16 Sätt in ett nytt AquaClean-filter i vattenbehållaren.

Tips! Användningen av AquaClean-filtret minskar behovet av avkalkning!

Vad gör jag om avkalkningsprocessen avbryts?

Om bryggaren hänger sig under avkalkningscykeln kan du avbryta processen genom att trycka på PÅ/AV-knappen. Om avkalkningen avbryts innan den är helt klar gör du följande:

- 1 Töm vattenbehållaren och skölj den grundligt.
- 2 Fyll vattenbehållaren med rent vatten upp till CALC CLEAN-markeringen och slå på bryggaren igen. Bryggaren värms upp och genomför en automatisk sköljningscykel.
- 3 Genomför en manuell sköljningscykel innan du brygger några drycker. Om du vill utföra en manuell sköljcykel pumpar du först ut en halv vattentank med varmt vatten och brygger sedan 2 koppar med förmalet kaffe utan att tillsätta malet kaffe.

Obs! Om avkalkningsproceduren inte slutfördes bör du genomföra en ny avkalkningsprocedur så snart som möjligt.

Varningssymboler och felkoder

Varningssymbolernas innebörd

Varningssymbolernas innebörd

Varningssignalerna visas i rött. Följande varningsikoner kan visas på skärmen. Varningarna har följande betydelser.



Fyll vattenbehållaren med rent vatten upp till MAX-markeringen.



Mjölkkanan är inte isatt i bryggaren. Sätt i mjölkkanan i bryggaren.



Bönbehållaren är tom. Fyll på nya kaffeböner i bönbehållaren.



Behållaren för malet kaffe är full. Kontrollera att bryggaren är påslagen. Ta bort sedan bort och töm behållaren för malet kaffe.



Brygggruppen är inte isatt i bryggaren eller är inte korrekt isatt. Sätt i brygggruppen i bryggaren.



Brygggruppen är tilltäppt av kaffepulver. Rengör brygggruppen.



Varmvattenmunstycket är inte installerat. Sätt varmvattenmunstycket på plats.



Sätt tillbaka dropbrickan och stäng serviceluckan.



Om en display visar en felkod kan du läsa mer i avsnittet Beskrivning av felkoder för att se vad den kod som visas innebär och vad du kan göra. Du kan inte använda bryggaren när den här ikonen visas på skärmen.



Sätt in varmvattenmunstycket och tryck på OK-knappen för att starta.

Beskrivning av felkoder

Nedan finner du en lista över felkoder för problem som du kan lösa själv. Besök www.saeco.com/care för detaljerade videoinstruktioner. Kontakta Philips kundtjänst i ditt land om någon annan felkod visas. Du hittar kontaktuppgifter i garantibroschyren.

Felkod	Problem	Möjlig lösning
01	Kaffetratten är igentäppt.	Stäng av bryggaren och dra ur nätsladden. Ta ur brygggruppen ur bryggaren. Öppna locket till behållaren för förmalet kaffe och sätt in handtaget på kaffemåttet. Flytta handtaget uppåt och nedåt tills det tilltäppta malna kaffet faller ut (Bild 20). Besök www.saeco.com/care för detaljerade videoinstruktioner.
03	Brygggruppen är smutsig eller inte ordentligt infettad.	Slå av bryggaren med huvudströmbrytaren. Skölj av brygggruppen med rent vatten, låt den lufttorka och smörj den sedan. Läs i kapitlet "Rengöra brygggruppen" eller besök www.saeco.com/care för detaljerade videoinstruktioner. Slå sedan på bryggaren igen.
04	Brygggruppen är inte isatt på rätt sätt.	Slå av bryggaren med huvudströmbrytaren. Ta bort brygggruppen och sätt tillbaka den igen. Kontrollera att brygggruppen är i rätt läge innan du sätter in den. Läs i kapitlet Hantering av brygggruppen eller besök www.saeco.com/care för detaljerade videoinstruktioner. Slå sedan på bryggaren igen.
05	Det finns luft i vattenkretsen.	Starta om bryggaren genom att stänga av den och slå på den igen med huvudströmbrytaren. Om detta fungerar pumpar du ut 2-3 koppar med varmt vatten. Avkalka bryggaren om du inte har gjort detta på länge.

Felkod	Problem	Möjlig lösning
	AquaClean-filtret förbereddes inte korrekt innan installationen eller är igensatt.	Ta ur AquaClean-filtret och försök brygga kaffe igen. Om detta fungerar, se till att AquaClean-filtret är förberett innan du sätter tillbaka det (se 'Förbereda och installera AquaClean-filtret för aktivering'). Sätt sedan tillbaka AquaClean-filtret i vattenbehållaren. Om det fortfarande inte fungerar är filtret igensatt och måste bytas ut.
14	Bryggaren är överhettad.	Stäng av bryggaren och slå sedan på den igen efter 30 minuter.

Beställa tillbehör

Använd endast underhållsprodukter från Philips för att rengöra och avkalka bryggaren. Du kan köpa dessa produkter från din lokala återförsäljare, från auktoriserade servicecenter eller online på www.saeco.com/care.

Underhållsprodukter och typnummer:

- Avkalkningslösning CA6700
- AquaClean-filtrer CA6903
- Fett för smörjning av brygggrupp HD5061
- Avfettningstabletter CA6704
- Rengöringssats för mjölkrets CA6705
- Underhållssats CA6707

Felsökning

Det här kapitlet sammanfattar de vanligaste problemen som kan uppstå med bryggaren. Instruktionsvideor och en fullständig lista över vanliga frågor finns på www.saeco.com/care. Om du inte lyckas lösa problemet kontaktar du kundtjänsten i ditt land. Du hittar kontaktuppgifter i garantibroschyren.

Problem	Orsak	Lösning
Droppbrickan fylls snabbt.	Det är normalt. Bryggaren använder vatten för att skölja ut den inre kretsen och brygggruppen. En del vatten rinner direkt från den inre kretsen till droppbrickan.	Töm droppbrickan när indikatorn för full droppbricka blir synlig genom droppbrickans hölje (Bild 19). Placera en kopp under munstycket för att samlar upp sköljvatten.
Bryggaren befinner sig i DEMO-läge.	Du tryckte in standbyknappen under mer än 8 sekunder.	Stäng av och slå sedan på bryggaren igen med hjälp av huvudbrytaren på bryggarens baksida.
Symbolen som visar att behållaren för malet kaffe är full släcks inte.	Du tömde behållaren för malet kaffe när bryggaren var avstängd.	Töm alltid behållaren för malet kaffe när bryggaren är påslagen. Om du tömmer behållaren för malet kaffe när bryggaren var avstängd återställs inte räkaren för antalet bryggda koppar kaffe.

Problem	Orsak	Lösning
	Du satte tillbaka behållaren för malet kaffe i bryggaren för snabbt.	Sätt inte tillbaka behållaren för malet kaffe förrän ett meddelande på skärmen uppmanar dig att sätta tillbaka den.
Det visas ett meddelande på bryggaren om att jag ska tömma behållaren för malet kaffe trots att behållaren inte är full.	Bryggarens räknare återställdes inte sist du tömde behållaren för malet kaffe.	Vänta alltid cirka 5 sekunder innan du sätter tillbaka behållaren för malet kaffe. Det gör att räknaren för malet kaffe nollställs.
		Töm alltid behållaren för malet kaffe när bryggaren är påslagen. Om du tömmer behållaren för malet kaffe när bryggaren är avstängd återställs inte räknaren för antalet bryggda koppar kaffe.
Behållaren för malet kaffe är överfull och meddelandet "Töm behållaren för malet kaffe" har inte visats.	Du har tagit bort droppbrickan utan att tömma behållaren för malet kaffe.	Töm alltid behållaren för malet kaffe när du tar bort droppbrickan, även om du endast har malt kaffe för ett fåtal koppar. Det gör att räknaren för malet kaffe nollställs och startar om så att den räknar rätt i fortsättningen.
Jag kan inte ta bort brygggruppen.	Brygggruppen är inte korrekt isatt.	Återställ kaffebryggaren så här: Sätt tillbaka droppbrickan och behållaren för malet kaffe i bryggaren. Stäng sedan underhållsluckan, stäng av bryggaren och slå sedan på den igen. Försök att ta ut brygggruppen igen.
	Du har inte tagit ur behållaren för malet kaffe.	Ta ur behållaren för malet kaffe innan du tar ur brygggruppen.
Jag kan inte sätta in brygggruppen.	Brygggruppen är inte korrekt isatt.	Återställ kaffebryggaren så här: Sätt tillbaka droppbrickan och behållaren för malet kaffe i bryggaren. Sätt inte tillbaka brygggruppen i bryggaren. Stäng underhållsluckan, stäng av bryggaren och slå sedan på den igen. Placera sedan brygggruppen i rätt läge och sätt tillbaka den i bryggaren.
	Bryggaren har fastnat i avkalkningsläget.	Du kan inte ta ur brygggruppen när avkalkningsprocessen pågår. Slutför avkalkningsprocessen och ta sedan ur brygggruppen.
Kaffet är vattnigt.	Kaffekvarnen är inställd på en för grov malningsgrad.	Ställ in kaffekvarnen på en finare malningsgrad (lägre).
	Utloppskanalen för kaffe är tilltäppt.	Använd skaftet på en sked för att rengöra utloppskanalen för kaffe. Stäng sedan av bryggaren och slå på den igen.

Problem	Orsak	Lösning
	Bryggaren har inte slutfört den automatiska justeringen.	Brygg några koppar kaffe.
	Brygggruppen är smutsig eller behöver smörjas.	Rengör och smörj brygggruppen.
Kaffet är inte tillräckligt varmt.	Du har använt kalla kaffekoppar.	Prova att förvärma kopparna genom att skölja ur dem med varmt vatten.
	Den inställda temperaturen är för låg. Kontrollera menyinställningarna.	Välj temperaturinställningen "high" (hög) i menyn.
	Du har lagt till mjölk.	Mjölken sänker alltid kaffets temperatur, oberoende av om den är varm eller kall.
Inget kaffe kommer ut eller det kommer ut långsamt.	AquaClean-filtret förbereddes inte korrekt innan installationen, eller det är igensatt.	Ta ur AquaClean-filtret och försök brygga kaffe igen. Om detta fungerar, se till att AquaClean-filtret är förberett innan du sätter tillbaka det. Sätt tillbaka det förberedda filtret. Om det fortfarande inte fungerar är filtret igensatt och måste bytas ut.
	Kaffekvarnen är inställd på en för fin malningsgrad.	Ställ in kaffekvarnen på en grövre malningsgrad (högre).
	Brygggruppen är smutsig.	Rengör brygggruppen.
	Kaffemunstycket är smutsigt.	Rengör kaffemunstycket och dess hål med en nål.
	Bryggarens krets blockeras av kalkavlagringar.	Kalka av bryggaren.
Mjölken skummas inte.	Mjölkkannan är smutsig eller är inte korrekt placerad i bryggaren.	Rengör mjölkkannan och var noga med att placera den korrekt i bryggaren.
	Mjölkmunstycket är inte helt öppet.	Kontrollera att mjölkmunstycket är i rätt läge.
	Mjölkkannan är inte korrekt ihopsatt.	Kontrollera att alla delar (särskilt mjölkröret) har monterats korrekt.
	Den mjölksort som används är inte lämplig att skumma.	Olika mjölksorter ger både olika mängder skum och skum av olika kvalitet. Följande mjölksorter har gett ett bra mjölkskum i våra tester: mellanmjölk, standardmjölk, sojamjölk och laktosfri mjölk. Vi har inte testat några andra mjölksorter. Dessa kan ge en mindre mängd mjölkskum.
Mjölken skvätter.	Mjölken som du använder är inte tillräckligt kall.	Se till att du alltid använder mjölk som kommer direkt från kylen.

Problem	Orsak	Lösning
Bryggaren verkar läcka.	Bryggaren använder vatten för att skölja ut den inre kretsen och brygggruppen. En del vatten rinner direkt från den inre kretsen till droppbrickan. Det är normalt.	Töm droppbrickan när indikatorn för full droppbricka blir synlig genom droppbrickans hölje (Bild 19). Placera en kopp under munstycket för att samla upp sköljvatten.
	Droppbrickan är alltför full och har svämmat över vilket gör att det ser ut som att bryggaren läcker.	Töm droppbrickan när indikatorn för full droppbricka blir synlig genom droppbrickans hölje (Bild 19). Placera en kopp under munstycket för att samla upp sköljvatten.
	Bryggaren är inte placerad på en horisontell yta.	Placera bryggaren på en horisontell yta så att indikatorn för full droppbricka kan fungera korrekt.
Jag kan inte aktivera AquaClean-filtret och bryggaren uppmanar dig att genomföra en avkalkning.	Filtret har inte bytts ut i tid efter att ikonen för AquaClean-filtret börjat blinka och filterkapaciteten har minskat till 0 %.	Kalka av bryggaren först och installera sedan AquaClean-filtret.
	Du installerade inte AquaClean-filtret i samband med den första installationen utan först efter att cirka 25 koppar kaffe har bryggs (baserat på 100 ml-koppar). Bryggaren måste vara fullständigt fri från kalkavlagringar innan du kan installera AquaClean-filtret.	Kalka av bryggaren först och installera sedan ett nytt AquaClean-filter. När du har kalkat av bryggaren återställs filterräknaren till 0/8. Bekräfta alltid aktiveringen av filtret via bryggarens menyer. Gör även detta efter filterbyte.
Det nya vattenfiltret passar inte.	Det filter du försöker installera är inte ett AquaClean-filter.	AquaClean-filter är den enda filtertyp som kan användas i bryggaren.
Bryggaren avger ett ljud.	Det är normalt att bryggaren avger ljud under användning.	Om bryggaren börjar avge en annan typ av ljud rengör du brygggruppen och smörjer den (se 'Smörjning av brygggruppen').
	Bryggaren avger ett pumpljud när den försöker hämta vatten ur vattenbehållaren.	AquaClean-filtret har inte förberetts korrekt. Förbered AquaClean-filtret enligt instruktionerna i kapitlet "AquaClean-filter" i avsnittet "Förbereda AquaClean-filtret för aktivering".
		Vattenbehållaren är inte ordentligt på plats. Ta ur vattenbehållaren, rensa bort kaffebönor och smuts som har hamnat under vattenbehållaren och sätt tillbaka den.

Περιεχόμενα

Επισκόπηση μηχανής (Εικ. 1)	194
Εισαγωγή	195
Πρώτη εγκατάσταση	195
Φίλτρο AquaClean	195
Χρήση του πίνακα ελέγχου	196
Μέτρηση σκληρότητας νερού	197
Παρασκευή ροφημάτων	197
Εξατομίκευση των ροφημάτων	198
Προσαρμογή των ρυθμίσεων του μύλου	199
Χειρισμός της ομάδας παρασκευής	199
Καθαρισμός και συντήρηση	200
Διαδικασία αφαίρεσης αλάτων	203
Προειδοποιητικά εικονίδια και κωδικοί σφάλματος	205
Παραγγελία παρελκόμενων	206
Αντιμετώπιση προβλημάτων	207

Επισκόπηση μηχανής (Εικ. 1)

1 Προσαρμοσίμο αποσπώμενο στόμιο εκροής καφέ	18 Συρτάρι υπολειμμάτων καφέ
2 Καπάκι δοχείου νερού	19 Δοχείο συλλογής κόκκων καφέ
3 Καπάκι χοάνης κόκκων καφέ	20 Κάλυμμα δίσκου περισυλλογής υγρών
4 Καπάκι διαμερίσματος προαλεσμένου καφέ	21 Στόμιο εκροής ζεστού νερού
5 Κεντρικός διακόπτης	22 Άνοιγμα για το στόμιο εκροής ζεστού νερού
6 Υποδοχή καλωδίου	23 Δοχείο νερού
7 Πορτάκι	24 Φίλτρο AquaClean
8 Λυχνία «γεμάτου δίσκου περισυλλογής υγρών»	25 Δοχείο γάλακτος
9 Δίσκος περισυλλογής υγρών	26 Μονάδα εκροής γάλακτος
10 Κουμπί απασφάλισης δίσκου περισυλλογής υγρών	27 Καπάκι μονάδας εκροής γάλακτος
11 Καλώδιο	28 Στόμιο εκροής γάλακτος
12 Κουμπί ρύθμισης άλεσης	29 Δοκιμαστική ταινία σκληρότητας νερού
13 Καπάκι χοάνης κόκκων καφέ	30 Σωληνάριο γράσου με άκρο εφαρμογής και καπάκι
14 Χοάνη κόκκων καφέ	31 Βουρτσάκι καθαρισμού
15 Ομάδα παρασκευής	32 Κουτάλα μέτρησης
16 Πορτάκι (εσωτερικό) με οδηγίες καθαρισμού	
17 Στόμιο εξόδου καφέ	

Εισαγωγή

Συγχαρητήρια για την αγορά της πλήρως αυτόματης μηχανής καφέ Saeco! Για να επωφεληθείτε πλήρως από την υποστήριξη που παρέχει η Saeco, δηλώστε το προϊόν σας στην ιστοσελίδα www.saeco.com/care.

Διαβάστε προσεκτικά το ξεχωριστό φυλλάδιο ασφαλείας πριν από την πρώτη χρήση της μηχανής και φυλάξτε το για μελλοντική αναφορά.

Για να σας βοηθήσει να αξιοποιήσετε στο έπακρο τη μηχανή καφέ σας, η Saeco προσφέρει πλήρη υποστήριξη με 3 διαφορετικούς τρόπους:

- 1 Τον ξεχωριστό οδηγό γρήγορης έναρξης για την πρώτη εγκατάσταση και την πρώτη χρήση.
- 2 Το παρόν εγχειρίδιο χρήσης για αναλυτικότερες πληροφορίες.
- 3 Ηλεκτρονική υποστήριξη και βίντεο: σαρώστε τον κωδικό QR στη μπροστινή σελίδα ή επισκεφτείτε τη διεύθυνση www.saeco.com/care

Σημείωση: Αυτή η μηχανή έχει ελεγχθεί με καφέ. Αν και έχει καθαριστεί προσεκτικά, ίσως να υπάρχουν ορισμένα υπολείμματα καφέ. Ωστόσο, εγγυόμαστε ότι η μηχανή είναι απολύτως καινούρια.

Πρώτη εγκατάσταση

Για να προετοιμάσετε τη μηχανή καφέ για χρήση, θα πρέπει να εκτελέσετε μερικά απλά βήματα, όπως την πλήρωση του κυκλώματος νερού και την ενεργοποίηση του φίλτρου AquaClean. Μπορείτε να βρείτε αυτά τα βήματα στον ξεχωριστό οδηγό γρήγορης έναρξης.

Προκειμένου ο καφές σας να έχει την καλύτερη δυνατή γεύση, θα πρέπει πρώτα να παρασκευάσετε 5 καφέδες, ώστε η μηχανή να μπορέσει να ολοκληρώσει την αυτο-ρύθμισή της.

Η μηχανή έχει ρυθμιστεί έτσι ώστε να επιτυγχάνεται το καλύτερο γευστικό αποτέλεσμα από του κόκκους καφέ σας. Επομένως, σας συμβουλεύουμε να μην προσαρμόσετε τις ρυθμίσεις του μύλου προτού παρασκευάσετε 100-150 φλιτζάνια (περίπου 1 μήνας χρήσης).

Φίλτρο AquaClean

Το φίλτρο AquaClean έχει σχεδιαστεί έτσι, ώστε να μειώνει τις εναποθέσεις αλάτων στη μηχανή καφέ και να παρέχει φιλτραρισμένο νερό, για να διατηρείται το άρωμα και η γεύση κάθε φλιτζανιού καφέ. Αν χρησιμοποιείτε μια σειρά 8 φίλτρων AquaClean, όπως υποδεικνύεται στη μηχανή και σε αυτό το εγχειρίδιο χρήσης, δεν θα χρειαστεί να καθαρίσετε τη μηχανή σας από τα άλατα για έως και 5000 φλιτζάνια. Με κάθε φίλτρο μπορείτε να απολαύσετε έως 625 φλιτζάνια, ανάλογα με τις επιλεγμένες ποικιλίες καφέ, καθώς και τις συχνότητες ζεπλύματος και καθαρισμού.

Προετοιμασία του φίλτρου AquaClean για ενεργοποίηση

Πριν να τοποθετήσετε το φίλτρο AquaClean στο δοχείο νερού, θα πρέπει να το προετοιμάσετε για χρήση:

- 1 Ανακινήστε το φίλτρο για περίπου 5 δευτερόλεπτα (Εικ. 2).
- 2 Βυθίστε το φίλτρο ανάποδα σε μια κανάτα με κρύο νερό και περιμένετε μέχρι να σταματήσουν να βγαίνουν (Εικ. 3) φυσαλίδες.
- 3 Σπρώξτε το φίλτρο στη σύνδεση φίλτρου στο κατώτερο δυνατό σημείο.

Ενεργοποίηση του φίλτρου AquaClean

Θα πρέπει να ενεργοποιείτε κάθε νέο φίλτρο AquaClean που χρησιμοποιείτε. Ενεργοποιώντας το φίλτρο AquaClean, η μηχανή παρακολουθεί τη χωρητικότητα του φίλτρου AquaClean και τον αριθμό των φίλτρων που χρησιμοποιούνται. Μπορείτε να ενεργοποιήσετε το φίλτρο AquaClean με 3 τρόπους.

1. Ενεργοποίηση του φίλτρου AquaClean κατά την πρώτη εγκατάσταση

Μετά την πρώτη ενεργοποίηση της μηχανής, η μηχανή σας καθοδηγεί στα πρώτα βήματα εγκατάστασης, όπως την πλήρωση του δοχείου νερού, την πλήρωση του κυκλώματος νερού και την ενεργοποίηση του φίλτρου AquaClean. Απλώς ακολουθήστε τις οδηγίες που εμφανίζονται στην οθόνη.

2. Ενεργοποίηση του φίλτρου AquaClean, όταν ζητηθεί

Σημείωση: Αντικαταστήστε το φίλτρο AquaClean μόλις η χωρητικότητά του πέσει στο 0% και αρχίσει να αναβοσβήνει γρήγορα το εικονίδιο του φίλτρου. Να αντικαθιστάτε το φίλτρο AquaClean τουλάχιστον μία φορά κάθε 3 μήνες, ακόμα κι αν η μηχανή δεν έχει ακόμα υποδείξει ότι απαιτείται αντικατάσταση.

Συμβουλή: Σας συνιστούμε να αγοράσετε νέο φίλτρο, όταν η χωρητικότητά του πέσει στο 10% και αρχίσει να αναβοσβήνει αργά το εικονίδιο του φίλτρου. Έτσι, θα μπορέσετε να αντικαταστήσετε το φίλτρο, όταν η χωρητικότητά του πέσει στο 0%.

- 1 Πατήστε το κουμπί MENU/SPECIAL DRINKS, μετακινήστε στην επιλογή AQUACLEAN FILTER (Φίλτρο AquaClean) και πατήστε το κουμπί OK για επιβεβαίωση.
 - Η οθόνη ρωτά αν θέλετε να ενεργοποιήσετε ένα νέο φίλτρο.
- 2 Πατήστε το κουμπί OK για επιβεβαίωση.
 - Η οθόνη ενημερώνει αυτόματα τον αριθμό των φίλτρων που έχουν χρησιμοποιηθεί (Εικ. 5).

Σημείωση: Αν θελήσετε να αντικαταστήσετε το φίλτρο AquaClean μετά τη χρήση 8 φίλτρων, θα πρέπει πρώτα να αφαιρέσετε τα άλατα από τη μηχανή. Ακολουθήστε τις οδηγίες που εμφανίζονται στην οθόνη.

3. Ενεργοποίηση του φίλτρου AquaClean οποιαδήποτε άλλη στιγμή

Μπορείτε να ξεκινήσετε να (επανα)χρησιμοποιείτε το φίλτρο AquaClean οποιαδήποτε στιγμή, ακολουθώντας τις παρακάτω οδηγίες.

- 1 Πατήστε το κουμπί MENU/SPECIAL DRINKS, επιλέξτε MENU και πατήστε το κουμπί OK για επιβεβαίωση. Μετακινήστε στην επιλογή AQUACLEAN FILTER (Φίλτρο AquaClean). Πατήστε το κουμπί OK για επιβεβαίωση.
 - Η οθόνη εμφανίζει τον αριθμό των φίλτρων AquaClean που είχαν εγκατασταθεί προηγουμένως, από 0 έως 8 φίλτρα. (Εικ. 5)
- 2 Επιλέξτε το ON (Ενεργοποίηση) στην οθόνη και πατήστε το κουμπί OK για επιβεβαίωση.
 - Η οθόνη ενημερώνει αυτόματα τον αριθμό των φίλτρων που έχουν χρησιμοποιηθεί (Εικ. 5).
 - Κατόπιν, θα εμφανιστεί η οθόνη ετοιμότητας της μηχανής με το εικονίδιο AquaClean 100% που υποδεικνύει ότι το φίλτρο έχει εγκατασταθεί (Εικ. 6).
- 3 Παρασκευάστε 2 φλιτζάνια ζεστού νερού (0,5 λίτρα), για να ολοκληρωθεί η ενεργοποίηση. Απορρίψτε αυτό το νερό.

Σημείωση: Σε ορισμένες περιπτώσεις, ένα μήνυμα στη μηχανή θα σας ενημερώνει ότι πρέπει να αφαιρέσετε τα άλατα από τη μηχανή πριν από την εγκατάσταση και την ενεργοποίηση ενός φίλτρου AquaClean. Αυτό συμβαίνει επειδή η μηχανή θα πρέπει να έχει καθαριστεί εντελώς από τα άλατα, πριν να αρχίσετε να χρησιμοποιείτε το φίλτρο AquaClean. Ακολουθήστε τις οδηγίες που εμφανίζονται στην οθόνη.

Χρήση του πίνακα ελέγχου

Παρακάτω θα βρείτε μια επισκόπηση και μια περιγραφή του πίνακα ελέγχου της μηχανής. Ορισμένα από τα κουμπιά έχουν διπλή λειτουργία. Σε αυτήν την περίπτωση, στην οθόνη θα εμφανίζονται τα εικονίδια πλοήγησης. Χρησιμοποιήστε τα κουμπιά δίπλα σε αυτό το εικονίδιο, για να επιλέξετε ή να επιβεβαιώσετε τις επιλογές σας.

Χρησιμοποιήστε το κουμπί MENU/SPECIAL DRINKS, για να επιλέξετε άλλα ροφήματα και να αλλάξετε ρυθμίσεις, όπως την σκληρότητα του νερού και τη θερμοκρασία του καφέ.

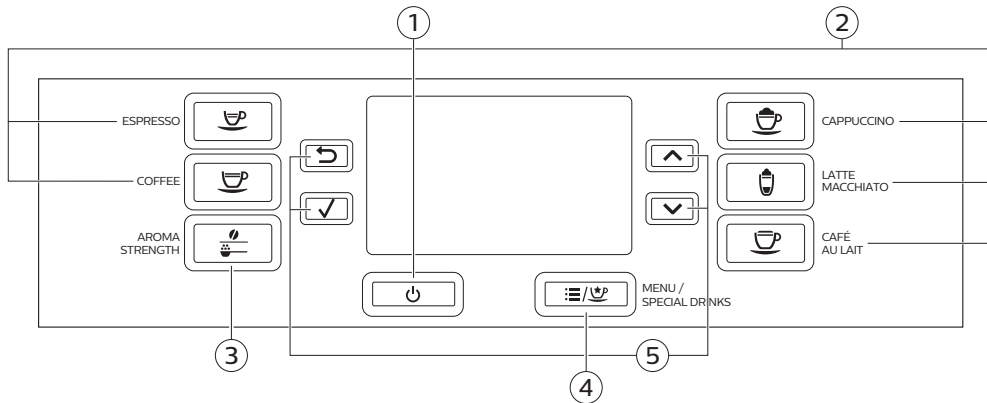

1. Κουμπί ενεργοποίησης/απενεργοποίησης

4. Κουμπί MENU/SPECIAL DRINKS

2. Κουμπιά ροφημάτων ενός αγγίγματος

5. Εικονίδια πλοήγησης (πάνω, κάτω, πίσω, ok)

3. Κουμπί AROMA STRENGTH

Μέτρηση σκληρότητας νερού

Χρησιμοποιήστε τη δοκιμαστική ταινία σκληρότητας νερού που παρέχεται, για να ρυθμίσετε τη σκληρότητα του νερού. Πατήστε το κουμπί MENU, επιλέξτε το μενού και μετακινηθείτε για να επιλέξετε σκληρότητα νερού.

- 1 Βυθίστε τη δοκιμαστική ταινία σκληρότητας νερού σε νερό βρύσης για 1 δευτερόλεπτο. Κατόπιν, περιμένετε για 1 λεπτό.
- 2 Δείτε πόσα τετράγωνα έχουν κοκκινίσει.
- 3 Επιλέξτε την κατάλληλη ρύθμιση σκληρότητας νερού και πατήστε το κουμπί OK για επιβεβαίωση.

Αριθμός κόκκινων τετράγωνων:



Τιμή ρύθμισης

1

2

3

4

Παρασκευή ροφημάτων

Μπορείτε να επιλέξετε ρόφημα πατώντας ένα από τα κουμπιά ροφημάτων ενός αγγίγματος ή επιλέγοντας άλλο ρόφημα από το μενού.

- Αν θέλετε να παρασκευάσετε δύο φλιτζάνια, πατήστε το κουμπί ροφημάτων ενός αγγίγματος για το επιλεγμένο ρόφημα δύο φορές ή επιλέξτε ένα ρόφημα καφέ μέσω του μενού και πατήστε το δύο φορές (Εικ. 7). Η μηχανή πραγματοποιεί ταυτόχρονα δύο κύκλους άλεσης με τη σειρά για το επιλεγμένο ρόφημα. Μπορείτε να παρασκευάσετε έως δύο ροφήματα καφέ ταυτόχρονα.
- Σύρετε το στόμιο εκροής προς τα πάνω ή προς τα κάτω, για να προσαρμόσετε το ύψος του στο μέγεθος του φλιτζανιού ή του ποτηριού που χρησιμοποιείτε.

Παρασκευή ροφημάτων καφέ

- 1 Γεμίστε το δοχείο νερού με νερό βρύσης και τη χοάνη κόκκων καφέ με κόκκους καφέ.

- 2 Για να παρασκευάσετε έναν καφέ, πατήστε ένα από τα κουμπιά ροφημάτων ενός αγγίγματος. Για να επιλέξετε έναν άλλο τύπο καφέ, πατήστε το κουμπί MENU/SPECIAL DRINKS, επιλέξτε DRINKS (Ροφήματα), κυλήστε προς τα κάτω στο επιθυμητό ρόφημα και πατήστε το κουμπί OK.
- 3 Για να σταματήσετε τη εκροή καφέ, πατήστε το κουμπί OK.

Παρασκευή ροφημάτων με βάση το γάλα

- 1 Γεμίστε το δοχείο νερού με νερό βρύσης και τη χοάνη κόκκων καφέ με κόκκους καφέ.
- 2 Αφαιρέστε το καπάκι του δοχείου γάλακτος και γεμίστε το δοχείο γάλακτος με γάλα (Εικ. 9).

Για βέλτιστα αποτελέσματα, χρησιμοποιείτε πάντα γάλα απευθείας από το ψυγείο.

- 3 Επανατοποθετήστε το καπάκι στο δοχείο γάλακτος.
- 4 Αν είναι τοποθετημένο, αφαιρέστε το στόμιο εκροής ζεστού νερού από τη μηχανή.
- 5 Γείρετε ελαφρώς την καράφα γάλακτος και τοποθετήστε τη στη μηχανή.
- 6 Ανοίξτε το στόμιο εκροής γάλακτος και τοποθετήστε ένα φλιτζάνι στο δίσκο περισυλλογής.
- 7 Για να παρασκευάσετε ένα ρόφημα με βάση το γάλα, πατήστε ένα από τα κουμπιά ροφημάτων ενός αγγίγματος. Για να επιλέξετε έναν άλλο τύπο ροφήματος με βάση το γάλα, πατήστε το κουμπί MENU/SPECIAL DRINKS, επιλέξτε DRINKS (Ροφήματα), κυλήστε προς τα κάτω στο επιθυμητό ρόφημα και πατήστε το κουμπί OK.

Η μηχανή σας υπενθυμίζει ότι πρέπει να τοποθετήσετε την καράφα γάλακτος και να ανοίξετε το στόμιο εκροής αφρόγαλου.

- 8 Αμέσως μετά τη διανομή του ροφήματος με βάση το γάλα, η οθόνη σας ρωτά αν θέλετε να εκτελέσετε τη διαδικασία γρήγορου καθαρισμού της καράφας γάλακτος. Έχετε 10 δευτερόλεπτα για να ενεργοποιήσετε τη διαδικασία γρήγορου καθαρισμού. Πατήστε το κουμπί OK για επιβεβαίωση.

Παρασκευή καφέ με προαλεσμένο καφέ

- 1 Ανοίξτε το καπάκι και ρίξτε μόνο μία δόση προαλεσμένου καφέ με το δοσομετρητή στο θάλαμο προαλεσμένου καφέ. Στη συνέχεια κλείστε το καπάκι (Εικ. 10).
- 2 Πατήστε το κουμπί AROMA STRENGTH και επιλέξτε τη λειτουργία παρασκευής με προαλεσμένο καφέ.
- 3 Πατήστε το κουμπί OK για επιβεβαίωση.
- 4 Επιλέξτε το ρόφημα.

Σημείωση: Με το προαλεσμένο καφέ, μπορείτε να παρασκευάσετε μόνο έναν καφέ κάθε φορά.

Ροή ζεστού νερού

- 1 Αν δεν είναι τοποθετημένο, τοποθετήστε το στόμιο εκροής ζεστού νερού στη μηχανή (Εικ. 8).
- 2 Πατήστε το κουμπί MENU/SPECIAL DRINKS. Επιλέξτε DRINKS (Ροφήματα), και μετακινηθείτε για να επιλέξετε HOT WATER (Ζεστό νερό).
- 3 Πατήστε το κουμπί OK για επιβεβαίωση. Η οθόνη σας υπενθυμίζει να τοποθετήσετε το στόμιο εκροής ζεστού νερού. Πατήστε το κουμπί OK για επιβεβαίωση.
- 4 Για να σταματήσετε την εκροή ζεστού νερού, πατήστε το κουμπί OK.

Εξατομίκευση των ροφημάτων

Προσαρμογή του όγκου του καφέ και του γάλακτος

Μπορείτε να ρυθμίσετε τον όγκο του ροφήματος που παρασκευάζετε ανάλογα με τις προτιμήσεις σας και το μέγεθος των φλιτζανιών.

- 1 Για να ρυθμίσετε τον όγκο του espresso, πατήστε παρατεταμένα το κουμπί ESPRESSO μέχρι να εμφανιστεί στην οθόνη το εικονίδιο MEMO (Εικ. 11).
 - Η μηχανή εισέρχεται στη φάση προγραμματισμού και αρχίζει να παρασκευάζει το επιλεγμένο ρόφημα.
- 2 Πατήστε το κουμπί OK όταν το φλιτζάνι σας γεμίσει με την ποσότητα espresso που θέλετε.
 - Το σημάδι στην οθόνη δείχνει ότι το κουμπί έχει προγραμματιστεί: κάθε φορά που το πατάτε, η μηχανή παρασκευάζει τον καθορισμένο όγκο espresso.

Σημείωση: Για να ρυθμίσετε την ποσότητα του καφέ, του café au lait, του cappuccino και του latte macchiato, ακολουθήστε την ίδια διαδικασία: πατήστε παρατεταμένα το κουμπί του ροφήματος και πατήστε το κουμπί OK, όταν το φλιτζάνι θα περιέχει την επιθυμητή ποσότητα καφέ ή γάλακτος. Φροντίστε η καράφα γάλακτος να είναι τοποθετημένη στη θέση της και το στόμιο γάλακτος να είναι ανοιχτό.

Προσαρμογή της έντασης του καφέ

- Για να αλλάξετε το πόσο βαρύς θα είναι ο καφές, πατήστε το κουμπί AROMA STRENGTH (Ένταση αρώματος).
- Κάθε φορά που πατάτε το κουμπί AROMA STRENGTH (Ένταση αρώματος), η μηχανή επιλέγει μια ρύθμιση εντονότερου αρώματος. Υπάρχουν 5 εντάσεις, με την ένταση 1 να είναι πολύ ήπια και την ένταση 5 να είναι πολύ δυνατή. Αφού ρυθμίσετε την ένταση 5, επιλέγεται ζανά (Εικ. 12) η ρύθμιση 1.
- Στην οθόνη εμφανίζεται η επιλεγμένη ένταση. Αφού προσαρμόσετε την ένταση του καφέ, η οθόνη εμφανίζει ζανά το κύριο μενού και αποθηκεύει την επιλεγμένη ένταση αρώματος όταν παρασκευάζετε έναν καφέ.

Προσαρμογή των ρυθμίσεων του μύλου

Μπορείτε να προσαρμόσετε τις ρυθμίσεις του μύλου χρησιμοποιώντας το κουμπί ρύθμισης άλεσης εντός του δοχείου κόκκων καφέ. Υπάρχουν 10 διαφορετικές ρυθμίσεις άλεσης από τις οποίες μπορείτε να επιλέξετε. Όσο πιο χαμηλή είναι η ρύθμιση, τόσο πιο δυνατός είναι ο καφές.

Σημείωση: Μπορείτε να ρυθμίσετε τις ρυθμίσεις άλεσης μόνο όταν η μηχανή αλέθει κόκκους καφέ. Για να καταλάβετε πλήρως τη διαφορά στη γεύση, θα πρέπει να παρασκευάσετε 2 έως 3 ροφήματα.

Προσοχή: Μη γυρίζετε το κουμπί ρύθμισης άλεσης περισσότερο από ένα επίπεδο τη φορά, ώστε να αποφύγετε τυχόν βλάβη στο μύλο.

- 1 Τοποθετήστε ένα φλιτζάνι κάτω από το στόμιο εκροής καφέ.
- 2 Ανοίξτε το καπάκι της χροάνης κόκκων καφέ.
- 3 Πατήστε το κουμπί ESPRESSO.
- 4 Όταν ο μύλος αρχίζει να αλέθει, πατήστε κάτω το κουμπί ρύθμισης άλεσης και στρέψτε το αριστερά ή δεξιά.

Χειρισμός της ομάδας παρασκευής

Επισκεφτείτε τη διεύθυνση www.saeco.com/care για αναλυτικές οδηγίες σε βίντεο για το πώς να αφαιρέτε, να τοποθετείτε και να καθαρίζετε την ομάδα παρασκευής.

Αφαίρεση της ομάδας παρασκευής από τη μηχανή

- 1 Για να απενεργοποιήσετε τη μηχανή, πατήστε πρώτα το κουμπί on/off στον πίνακα ελέγχου κι, έπειτα, ρυθμίστε τον κύριο διακόπτη στο πίσω μέρος της μηχανής στο "0".
- 2 Αφαιρέστε το δίσκο περισυλλογής υγρών με το δοχείο συλλογής κόκκων καφέ.
- 3 Ανοίξτε το πορτάκι συντήρησης.
- 4 Πατήστε το κουμπί PUSH (Πιέστε) (1) και τραβήξτε τη λαβή της ομάδας παρασκευής για να την αφαιρέσετε από τη μηχανή (2) (Εικ. 14).

5 Αφαιρέστε το συρτάρι (Εικ. 15) υπολειμμάτων καφέ.

Επανατοποθέτηση της ομάδας παρασκευής

Προτού επανατοποθετήσετε την ομάδα παρασκευής στη μηχανή, βεβαιωθείτε ότι είναι στη σωστή θέση.

- 1 Ελέγξτε αν το βέλος στον κίτρινο κύλινδρο στα πλάγια της ομάδας παρασκευής είναι ευθυγραμμισμένο με το μαύρο βέλος και την ένδειξη N (Εικ. 16).
 - Αν δεν είναι ευθυγραμμισμένα, πιέστε το μοχλό προς τα κάτω, μέχρι να έρθει σε επαφή με τη βάση της ομάδας (Εικ. 17) παρασκευής.
- 2 Βεβαιωθείτε ότι το κίτρινο άγκιστρο κλειδώματος στα πλάγια της ομάδας παρασκευής βρίσκεται στη σωστή θέση.
 - Για να τοποθετήσετε σωστά το άγκιστρο, σπρώξτε το προς τα επάνω μέχρι την υψηλότερη θέση.
- 3 Επανατοποθετήστε το συρτάρι υπολειμμάτων καφέ.
- 4 Τοποθετήστε την ομάδα παρασκευής πίσω στη μηχανή σύροντάς την στους οδηγούς που βρίσκονται στις πλευρές μέχρι να κουμπώσει στη θέση της. Μην πατήσετε το κουμπί PUSH.
- 5 Κλείστε το πορτάκι συντήρησης κι, έπειτα, τοποθετήστε ξανά το δίσκο περισυλλογής υγρών με το δοχείο συλλογής κόκκων καφέ.

Καθαρισμός και συντήρηση

Με τον καθαρισμό και τη συντήρηση σε τακτική βάση, η μηχανή διατηρείται σε άριστη κατάσταση και εξασφαλίζει γευστικό καφέ για μεγάλο χρονικό διάστημα, σταθερή ροή καφέ και ιδανικό αφρόγαλα.

Συμβουλευτείτε τον πίνακα για το πότε και το πώς να καθαρίζετε όλα τα αποσπώμενα εξαρτήματα της μηχανής.

Μπορείτε να βρείτε περισσότερες αναλυτικές πληροφορίες και οδηγίες σε βίντεο στη διεύθυνση

www.saeco.com/care.

Πίνακας καθαρισμού

Πίνακας καθαρισμού

Περιγραφή των εξαρτημάτων	Πότε να καθαρίζεται	Τρόπος καθαρισμού
Ομάδα παρασκευής	Εβδομαδιαία	Αφαιρέστε την ομάδα παρασκευής και καθαρίστε τη με τρεχούμενο νερό βρύσης.
	Ανάλογα με τον τύπο χρήσης	Λιπάνετε την ομάδα παρασκευής.
	Μηνιαία	Καθαρίστε την ομάδα παρασκευής με τα δισκία απομάκρυνσης ελαίων καφέ.
Καράφα γάλακτος	Μετά από κάθε χρήση	Εκτελέστε τη λειτουργία QUICK CARAFE CLEAN όπως υποδεικνύεται στη μηχανή αφού προετοιμάσετε ένα ρόφημα με βάση το γάλα.
	Καθημερινά	Καθαρίστε την καράφα γάλακτος σχολαστικά. Μπορείτε επίσης να επιλέξετε τη λειτουργία QUICK CLEAN μέσω του μενού, εάν δεν έχει ήδη εκτελεστεί μετά την προετοιμασία ενός ροφήματος με βάση το γάλα.
	Εβδομαδιαία	Αποσυναρμολογήστε την καράφα γάλακτος και καθαρίστε όλα τα εξαρτήματα με τρεχούμενο νερό βρύσης.

Περιγραφή των εξαρτημάτων	Πότε να καθαρίζεται	Τρόπος καθαρισμού
	Μηνιαία	Χρησιμοποιήστε το καθαριστικό κυκλώματος γάλακτος Saeco CA6705 για αυτόν τον κύκλο καθαρισμού.
Δίσκος περισυλλογής υγρών	Μόλις εμφανιστεί η κόκκινη ένδειξη γεμάτου δίσκου περισυλλογής υγρών μέσα από το δίσκο περισυλλογής υγρών.	Αδειάστε το δίσκο περισυλλογής υγρών και καθαρίστε τον με τρεχούμενο νερό βρύσης.
Δοχείο συλλογής κόκκων καφέ	Εβδομαδιαία	Αδειάστε το δοχείο συλλογής κόκκων καφέ και καθαρίστε το με τρεχούμενο νερό βρύσης. Βεβαιωθείτε ότι η μηχανή είναι ενεργοποιημένη ενώ αδειάζετε και καθαρίζετε το δοχείο συλλογής κόκκων καφέ.
Δοχείο νερού	Εβδομαδιαία	Καθαρίστε το με τρεχούμενο νερό βρύσης.
Διαμέρισμα προλαεσμένου καφέ/στόμιο εξόδου καφέ	Εβδομαδιαία	Καθαρίστε το πάνω μέρος με τη λαβή ενός κουταλιού, όπως υποδεικνύεται παρακάτω.

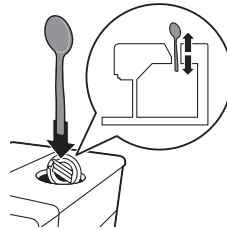

Καθαρισμός της ομάδας παρασκευής

Με τον τακτικό καθαρισμό της ομάδας παρασκευής αποτρέπεται η φραγή των εσωτερικών κυκλωμάτων από υπολείμματα καφέ. Επισκεφτείτε τη διεύθυνση www.saeco.com/care για να δείτε βίντεο υποστήριξης σχετικά με τον τρόπο αφαίρεσης, τοποθέτησης και καθαρισμού της ομάδας παρασκευής.

Καθαρισμός της ομάδας παρασκευής στη βρύση

- 1 Αφαιρέστε την ομάδα παρασκευής και το συρτάρι υπολειμμάτων καφέ.
- 2 Ξεπλύνετε καλά το συρτάρι υπολειμμάτων καφέ και την ομάδα παρασκευής με νερό. Καθαρίστε προσεκτικά το πάνω φίλτρο (Εικ. 21) της ομάδας παρασκευής.
- 3 Αφήστε την ομάδα παρασκευής να στεγνώσει στον αέρα πριν να την τοποθετήσετε ξανά. Μην στεγνώνετε την ομάδα παρασκευής με πανί, για να αποφύγετε τη συσσώρευση ιών μέσα στην ομάδα παρασκευής.

Καθαρισμός της ομάδας παρασκευής με τα δισκία απομάκρυνσης ελαίων καφέ

Χρησιμοποιείτε αποκλειστικά δισκία απομάκρυνσης ελαίων καφέ Philips. Ακολουθήστε τις οδηγίες που παρέχονται στο εγχειρίδιο χρήση που συνοδεύει τα δισκία απομάκρυνσης ελαίων καφέ. Για αναλυτικές οδηγίες σε βίντεο, επισκεφτείτε τη διεύθυνση www.saeco.com/care.

Λίπανση της ομάδας παρασκευής

Λιπαίνετε τακτικά την ομάδα παρασκευής, ώστε τα κινούμενα μέρη της να συνεχίσουν να κινούνται ομαλά.

- 1 Απλώστε μια λεπτή στρώση γράσου γύρω από τον άξονα που βρίσκεται στο κάτω μέρος της ομάδας (Εικ. 22) παρασκευής.

2 Απλώστε μια λεπτή στρώση γράσου στους οδηγούς και στις δυο πλευρές (Εικ. 23).

Ανατρέξτε στον παρακάτω πίνακα για τη συχνότητα λίπανσης. Για αναλυτικές οδηγίες σε βίντεο, επισκεφτείτε τη διεύθυνση www.saeco.com/care.

Συχνότητα χρήσης	Αριθμός ροφημάτων που παρασκευάζονται καθημερινά	Συχνότητα λίπανσης
Χαμηλή	1-5	Κάθε 4 μήνες
Κανονική	6-10	Κάθε 2 μήνες
Εντατική	>10	Κάθε μήνα

Καθαρισμός της καράφας γάλακτος

Γρήγορος καθαρισμός καράφας

Αφού προετοιμάσετε ένα ρόφημα με βάση το γάλα, εμφανίζεται το εικονίδιο καθαρισμού της καράφας στην οθόνη.

- Όταν εμφανιστεί το εικονίδιο καθαρισμού της καράφας στην οθόνη, πατήστε το κουμπί OK εάν θέλετε να εκτελέσετε έναν κύκλο καθαρισμού. Έχετε 10 δευτερόλεπτα για να ενεργοποιήσετε τη διαδικασία γρήγορου καθαρισμού. Πατήστε το κουμπί εξόδου, αν δεν θέλετε να εκτελέσετε τη διαδικασία γρήγορου καθαρισμού.
- Αφαιρέστε το φλιτζάνι με το ρόφημα και τοποθετήστε ένα άδειο φλιτζάνι κάτω από το στόμιο (Εικ. 24) εκροής γάλακτος.

Σημείωση: Φροντίστε ότι το στόμιο εκροής γάλακτος είναι τραβηγμένο.

- Πατήστε το κουμπί OK για να ξεκινήσει η ροή ζεστού νερού.

Καλός καθαρισμός της καράφας γάλακτος

Για να καθαρίσετε την καράφα γάλακτος καλά, πρέπει να κάνετε τα εξής τακτικά:

- Αφαιρέστε το καπάκι της μονάδας (Εικ. 25) εκροής γάλακτος.
- Ανασηκώστε και αφαιρέστε το στόμιο εκροής γάλακτος από τη μονάδα εκροής γάλακτος και αφαιρέστε το σωλήνα γάλακτος από το στόμιο (Εικ. 26) εκροής γάλακτος.
- Αφαιρέστε το σωλήνα γάλακτος από το στόμιο εκροής αφρόγαλου.
- Ξεπλύνετε το σωλήνα γάλακτος και το στόμιο εκροής γάλακτος καλά με χλιαρό νερό της βρύσης.

Εβδομαδιαίος καθαρισμός της καράφας γάλακτος

Το στόμιο εκροής γάλακτος αποτελείται από 5 εξαρτήματα. Αποσυναρμολογείτε όλα τα εξαρτήματα μία φορά την εβδομάδα και καθαρίζετε τα με χλιαρό νερό βρύσης. Μπορείτε επίσης να καθαρίζετε όλα τα εξαρτήματα, εκτός από το δοχείο γάλακτος, στο πλυντήριο πιάτων.

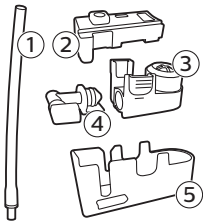

- 1 Σωληνάκι γάλακτος
- 2 Λαστιχένιο στήριγμα
- 3 Εξάρτημα αφρόγαλου
- 4 Σύνδεσμος εξαρτήματος για αφρόγαλα
- 5 Περίβλημα του στομίου εκροής γάλακτος

Αποσυναρμολόγηση του στομίου εκροής γάλακτος

- 1 Πατήστε τα κουμπιά απασφάλισης και στις δύο πλευρές του πάνω μέρους της μονάδας εκροής γάλακτος (1) και σηκώστε το πάνω μέρος του δοχείου γάλακτος (2) (Εικ. 27).
- 2 Αναποδογυρίστε τη μονάδα εκροής γάλακτος και κρατήστε την καλά στο χέρι σας. Τραβήξτε το σωλήνα γάλακτος από το στήριγμα (Εικ. 28).
- 3 Πατήστε τα κουμπιά απασφάλισης στο εξάρτημα αφρόγαλου και αφαιρέστε το εξάρτημα αφρόγαλου από το λαστιχένιο στήριγμα (Εικ. 29).
- 4 Τραβήξτε τη σύνδεση του εξαρτήματος για αφρόγαλα έξω από το εξάρτημα (Εικ. 30) για αφρόγαλα.
- 5 Ξεπλύνετε όλα τα εξαρτήματα με χλιαρό νερό της βρύσης.

Επανασυναρμολόγηση της καράφας γάλακτος

- 1 Για να επανασυναρμολογήσετε το στόμιο εκροής γάλακτος, ακολουθήστε τα βήματα 2 έως 4 της ενότητας "Αποσυναρμολόγηση του στομίου εκροής γάλακτος" με την αντίστροφη σειρά.
- 2 Επανατοποθετήστε το στόμιο εκροής γάλακτος στο πάνω μέρος της καράφας γάλακτος.
- 3 Τοποθετήστε το πάνω μέρος της καράφας γάλακτος πίσω στην καράφα γάλακτος.

Σημείωση: Προτού τοποθετήσετε το στόμιο εκροής γάλακτος πίσω στο πάνω μέρος της καράφας γάλακτος, μετακινήστε την ακίδα στο πάνω μέρος στη σωστή θέση. Αν αυτή η ακίδα δεν βρίσκεται στη σωστή θέση, δεν μπορείτε να επανατοποθετήσετε το στόμιο εκροής γάλακτος στο πάνω μέρος της καράφας (Εικ. 31) γάλακτος.

Μηνιαίος καθαρισμός της καράφας γάλακτος

Για αυτόν τον κύκλο καθαρισμού, να χρησιμοποιείτε αποκλειστικά καθαριστικό κυκλώματος γάλακτος Philips.

- 1 Αδειάστε το περιεχόμενο που υπάρχει στο σακουλάκι του καθαριστικού κυκλώματος γάλακτος στην καράφα γάλακτος. Έπειτα, γεμίστε την καράφα γάλακτος με νερό έως την ένδειξη (Εικ. 32) MAX (Μέγιστο).
- 2 Εισαγάγετε την καράφα γάλακτος στη μηχανή και τοποθετήστε ένα δοχείο κάτω από το στόμιο εκροής γάλακτος.
- 3 Πατήστε το κουμπί MENU (Μενού), επιλέξτε DRINKS (Ροφήματα) και μετακινηθείτε έως το MILK FROTH (αφρόγαλα). Πατήστε το κουμπί OK για να ξεκινήσει η ροή του διαλύματος καθαρισμού.
- 4 Επαναλάβετε το βήμα 3 μέχρι να αδειάσει η καράφα γάλακτος.
- 5 Όταν αδειάσει η καράφα, αφαιρέστε το δοχείο και την καράφα γάλακτος από τη μηχανή.
- 6 Ξεπλύνετε την καράφα γάλακτος προσεκτικά και γεμίστε την με φρέσκο νερό έως την ένδειξη στάθμης MAX.
- 7 Εισαγάγετε την καράφα γάλακτος στη μηχανή.
- 8 Τοποθετήστε το δοχείο κάτω από το στόμιο εκροής γάλακτος.
- 9 Πατήστε το κουμπί MENU (Μενού) και επιλέξτε MILK FROTH (αφρόγαλα) στο μενού DRINKS (ροφήματα), για να αρχίσει ο κύκλος ξεπλύματος της καράφας.
- 10 Επαναλάβετε το βήμα 9 μέχρι να αδειάσει η καράφα γάλακτος.
- 11 Επαναλάβετε τα βήματα 6 έως 10.
- 12 Όταν η μηχανή σταματήσει να διανέμει νερό, ο κύκλος καθαρισμού έχει τελειώσει.
- 13 Αποσυναρμολογήστε όλα τα εξαρτήματα και ξεπλύνετέ τα με χλιαρό νερό βρύσης.

Διαδικασία αφαίρεσης αλάτων

Χρησιμοποιείτε αποκλειστικά αφαλατικό Philips. Σε καμία περίπτωση δεν θα πρέπει να χρησιμοποιήσετε αφαλατικό που έχει ως βάση θειικό οξύ, υδροχλωρικό οξύ, σουλφαμικό ή οξικό οξύ (ξίδι), καθώς αυτές οι ουσίες μπορούν να προκαλέσουν βλάβη στο κύκλωμα νερού της μηχανής και τα άλατα δεν θα απομακρυνθούν σωστά. Αν δεν χρησιμοποιήσετε το αφαλατικό Philips, η εγγύησή σας θα ακυρωθεί. Η εγγύηση θα ακυρωθεί, επίσης, αν δεν απομακρύνετε τα άλατα από τη συσκευή. Μπορείτε να αγοράσετε διάλυμα αφαίρεσης αλάτων Philips από το ηλεκτρονικό κατάστημα στη διεύθυνση www.saeco.com/care.

- 1 Όταν η μηχανή σας ζητήσει να αφαιρέσετε τα άλατα (Εικ. 33), πατήστε το κουμπί OK για να ξεκινήσει η διαδικασία. Για να ξεκινήσει η αφαίρεση αλάτων χωρίς να σας το ζητήσει η μηχανή, πατήστε το κουμπί MENU, βρείτε και επιλέξτε το στοιχείο START CALC CLEAN (Έναρξη καθαρισμού αλάτων) και πατήστε το κουμπί OK για επιβεβαίωση.
 - Η οθόνη σας υπενθυμίζει ότι πρέπει να τοποθετήσετε την καράφα γάλακτος. Γεμίστε την καράφα γάλακτος με νερό έως την ένδειξη στάθμης MIN (Ελάχιστο). Τοποθετήστε την καράφα γάλακτος στη μηχανή και ανοίξτε το στόμιο εκροής γάλακτος.
 - Η οθόνη σας υπενθυμίζει ότι πρέπει να ανοίξετε το στόμιο εκροής γάλακτος.
 - Η οθόνη σας υπενθυμίζει ότι πρέπει να αφαιρέσετε το φίλτρο AquaClean.
- 2 Αφαιρέστε το δίσκο περισυλλογής υγρών και το δοχείο συλλογής κόκκων καφέ, αδειάστε τα και επανατοποθετήστε τα στη θέση τους.
- 3 Αφαιρέστε το δοχείου νερού και αδειάστε το.
- 4 Τοποθετήστε ένα μεγάλο δοχείο (1,5 λίτρου) κάτω από το στόμιο εκροής καφέ.
- 5 Αδειάστε ολόκληρο το μπουκάλι του αφαλατικού της Philips στο δοχείο νερού και μετά γεμίστε το με νερό μέχρι τη στάθμη CALC CLEAN (Εικ. 34) (Καθαρισμός αλάτων). Έπειτα, επανατοποθετήστε το στη μηχανή και πατήστε το κουμπί OK για επιβεβαίωση.
- 6 Αρχίζει η πρώτη φάση της διαδικασίας αφαίρεσης αλάτων. Η διαδικασία αφαίρεσης αλάτων διαρκεί περίπου 30 λεπτά και αποτελείται από έναν κύκλο αφαίρεσης αλάτων και έναν κύκλο καθαρισμού.
- 7 Αφήστε τη μηχανή να διανείμει το διάλυμα αφαίρεσης αλάτων μέχρι η οθόνη να σας υπενθυμίσει ότι το δοχείο νερού είναι άδειο.
- 8 Αδειάστε το δοχείο νερού, ξεπλύνετε το και κατόπιν γεμίστε το με καθαρό νερό μέχρι τη στάθμη CALC CLEAN (Καθαρισμός αλάτων).
- 9 Αφαιρέστε και ξεπλύνετε την καράφα γάλακτος. Γεμίστε τη με καθαρό νερό μέχρι τη στάθμη MIN (Ελάχιστο) και επανατοποθετήστε τη στη μηχανή. Στη συνέχεια, ανοίξτε το στόμιο εκροής γάλακτος.
- 10 Αδειάστε το δοχείο και επανατοποθετήστε το κάτω από το στόμιο εκροής καφέ. Πατήστε το κουμπί OK για επιβεβαίωση.
- 11 Ξεκινά η δεύτερη φάση του κύκλου αφαίρεσης αλάτων, η φάση ξεπλύματος, η οποία διαρκεί 3 λεπτά. Στην οθόνη εμφανίζεται το εικονίδιο καθαρισμού και τη διάρκεια αυτής της φάσης.
- 12 Περιμένετε μέχρι να σταματήσει η εκροή νερού από τη μηχανή. Η διαδικασία αφαίρεσης αλάτων τελειώνει όταν στην οθόνη εμφανίζεται το σχετικό σημάδι.
- 13 Πατήστε το κουμπί OK, για να τερματίσετε τον κύκλο αφαίρεσης αλάτων. Η μηχανή αρχίζει να ζεσταίνεται και εκτελεί έναν αυτόματο κύκλο καθαρισμού.
- 14 Καθαρίστε την καράφα γάλακτος μετά την αφαίρεση αλάτων (βλέπε 'Εβδομαδιαίος καθαρισμός της καράφας γάλακτος').
- 15 Καθαρίστε την ομάδα παρασκευής μετά την αφαίρεση αλάτων (βλέπε 'Καθαρισμός της ομάδας παρασκευής στη βρύση').
- 16 Τοποθετήστε ένα νέο φίλτρο AquaClean στο δοχείο νερού.

Συμβουλή: Η χρήση του φίλτρου AquaClean μειώνει την ανάγκη για αφαλάτωση!

Τι να κάνετε αν διακοπεί η διαδικασία αφαίρεσης αλάτων

Μπορείτε να εξέλθετε από τη διαδικασία αφαίρεσης αλάτων πατώντας το κουμπί ενεργοποίησης/απενεργοποίησης στον πίνακα ελέγχου. Αν διακοπεί η διαδικασία αφαίρεσης αλάτων πριν ολοκληρωθεί, κάντε τα εξής:

- 1 Αδειάστε και ξεπλύνετε το δοχείο νερού σχολαστικά.
- 2 Γεμίστε το δοχείο νερού με καθαρό νερό μέχρι την ένδειξη στάθμης CALC CLEAN και επανενεργοποιήστε τη μηχανή. Η μηχανή θα ζεσταθεί και θα εκτελέσει έναν αυτόματο κύκλο καθαρισμού.
- 3 Προτού παρασκευάσετε κάποιο ρόφημα, εκτελέστε έναν μη αυτόματο κύκλο καθαρισμού. Για να εκτελέσετε έναν χειροκίνητο κύκλο καθαρισμού, διανείμετε πρώτα μισό δοχείο με ζεστό νερό και κατόπιν παρασκευάστε 2 φλιτζάνια προαλεσμένου καφέ, χωρίς να προσθέσετε αλεσμένο καφέ.

Σημείωση: Εάν δεν ολοκληρώθηκε η διαδικασία αφαλάτωσης, η μηχανή θα απαιτήσει μια άλλη διαδικασία αφαλάτωσης το συντομότερο δυνατό.

Προειδοποιητικά εικονίδια και κωδικοί σφάλματος

Σημασία των προειδοποιητικών εικονιδίων

Σημασία των προειδοποιητικών εικονιδίων

Τα προειδοποιητικά εικονίδια εμφανίζονται με κόκκινο. Παρακάτω υπάρχει μια λίστα των προειδοποιητικών εικονιδίων που μπορεί να εμφανιστούν στην οθόνη και τη σημασία τους.



Γεμίστε το δοχείο νερού με φρέσκο νερό μέχρι την ένδειξη στάθμης MAX.



Η καράφα γάλακτος δεν έχει τοποθετηθεί. Εισαγάγετε την καράφα γάλακτος μέσα στη μηχανή.



Η χοάνη κόκκων καφέ είναι άδεια. Τοποθετήστε νέους κόκκους καφέ στη χοάνη κόκκων.



Το δοχείο συλλογής κόκκων καφέ είναι γεμάτο. Βεβαιωθείτε ότι η μηχανή είναι ενεργοποιημένη. Έπειτα, αφαιρέστε κι αδειάστε το δοχείο απόρριψης.



Η ομάδα παρασκευής δεν βρίσκεται μέσα στη μηχανή ή δεν έχει τοποθετηθεί σωστά. Τοποθετήστε την ομάδα παρασκευής.



Η ομάδα παρασκευής εμποδίζεται από σκόνη καφέ. Καθαρίστε την ομάδα παρασκευής.



Το στόμιο εκροής ζεστού νερού δεν έχει τοποθετηθεί. Εισαγάγετε το στόμιο εκροής ζεστού νερού.



Εισαγάγετε το δίσκο περισυλλογής υγρών και κλείστε το πορτάκι.



Εάν η οθόνη εμφανίζει έναν κωδικό σφάλματος, ελέγξτε την ενότητα «Σημασία των κωδικών σφαλμάτων» για να δείτε τι σημαίνει ο κωδικός στην οθόνη και τι μπορείτε να κάνετε. Η μηχανή δεν μπορεί να χρησιμοποιηθεί όταν αυτό το εικονίδιο βρίσκεται στην οθόνη.



Τοποθετήστε το στόμιο ζεστού νερού και πατήστε το κουμπί OK, για να ξεκινήσει η ροή.

Σημασία κωδικών σφάλματος

Ακολουθεί μια λίστα με τους κωδικούς σφάλματος που υποδεικνύουν προβλήματα τα οποία μπορείτε να επιλύσετε μόνοι σας. Μπορείτε να βρείτε οδηγίες σε βίντεο στη διεύθυνση www.saeco.com/care. Αν εμφανιστεί κάποιος άλλος κωδικός σφάλματος, επικοινωνήστε με το Κέντρο εξυπηρέτησης καταναλωτών της Philips στη χώρα σας. Για τα στοιχεία επικοινωνίας, ανατρέξτε στο φυλλάδιο της εγγύησης.

Κωδικός σφάλματος	Πρόβλημα	Πιθανή λύση
01	Το άνοιγμα καφέ έχει φράξει.	Απενεργοποιήστε τη μηχανή και αποσυνδέστε την από την πρίζα. Αφαιρέστε την ομάδα παρασκευής. Στη συνέχεια, ανοίξτε το καπάκι του διαμερίσματος προαλεσμένου καφέ και τοποθετήστε τη λαβή ενός κουταλιού. Μετακινήστε τη λαβή προς τα πάνω και προς τα κάτω, έως ότου ο αλεσμένος καφές που φράσσει το άνοιγμα πέσει κάτω (Εικ. 20). Επισκεφτείτε τη διεύθυνση www.saeco.com/care για αναλυτικές οδηγίες σε βίντεο.
03	Η ομάδα παρασκευής είναι βρόμικη ή δεν έχει λιπανθεί καλά.	Απενεργοποιήστε τη μηχανή από τον κεντρικό διακόπτη. Ξεπλύνετε την ομάδα παρασκευής με καθαρό νερό, αφήστε την να στεγνώσει στον αέρα και, στη συνέχεια, λιπαντέτε τη. Ανατρέξτε στο κεφάλαιο "Καθαρισμός της ομάδας παρασκευής" ή επισκεφτείτε τη διεύθυνση www.saeco.com/care για αναλυτικές οδηγίες σε βίντεο. Στη συνέχεια, ενεργοποιήστε ξανά τη μηχανή.
04	Η ομάδα παρασκευής δεν έχει τοποθετηθεί σωστά.	Απενεργοποιήστε τη μηχανή από τον κεντρικό διακόπτη. Αφαιρέστε την ομάδα παρασκευής και επανατοποθετήστε την. Πριν να τοποθετήσετε την ομάδα παρασκευής, βεβαιωθείτε ότι βρίσκεται στη σωστή θέση. Ανατρέξτε στο κεφάλαιο "Χειρισμός της ομάδας παρασκευής" ή επισκεφτείτε τη διεύθυνση www.saeco.com/care για αναλυτικές οδηγίες σε βίντεο. Στη συνέχεια, ενεργοποιήστε ξανά τη μηχανή.
05	Υπάρχει αέρας στο κύκλωμα νερού.	Επανεκκινήστε τη μηχανή απενεργοποιώντας και ενεργοποιώντας την από τον κεντρικό διακόπτη. Αν αυτό έχει αποτέλεσμα, διανείμετε 2-3 φλιτζάνια ζεστού νερού. Αφαιρέστε τα άλατα από τη μηχανή, αν δεν το έχετε κάνει για μεγάλο χρονικό διάστημα.
	Το φίλτρο AquaClean δεν προετοιμάστηκε σωστά πριν από την εγκατάσταση ή έχει φράξει.	Αφαιρέστε το φίλτρο AquaClean και δοκιμάστε ξανά να παρασκευάσετε καφέ. Αν αυτό έχει αποτέλεσμα, προετοιμάστε σωστά το φίλτρο AquaClean πριν να το τοποθετήσετε ξανά (βλέπε "Προετοιμασία του φίλτρου AquaClean για ενεργοποίησή"). Επανατοποθετήστε το φίλτρο AquaClean στο δοχείο νερού. Αν αυτό εξακολουθεί να μην έχει αποτέλεσμα, το φίλτρο έχει φράξει και πρέπει να αντικατασταθεί.
14	Η μηχανή έχει υπερθερμανθεί.	Απενεργοποιήστε τη μηχανή και ενεργοποιήστε την ξανά μετά από 30 λεπτά.

Παραγγελία παρελκόμενων

Για τον καθαρισμό και την αφαίρεση των αλάτων από τη μηχανή, χρησιμοποιείτε αποκλειστικά τα προϊόντα συντήρησης της Philips. Μπορείτε να αγοράσετε αυτά τα προϊόντα από το τοπικό κατάστημα λιανικής, από τα εξουσιοδοτημένα κέντρα σέρβις ή ηλεκτρονικά στη διεύθυνση www.saeco.com/care.

Προϊόντα συντήρησης και αριθμοί τύπου:

- Διάλυμα αφαίρεσης αλάτων CA6700
- Φίλτρο AquaClean CA6903
- Γράσο ομάδας παρασκευής HD5061
- Δισκία καθαριστικού ελαίων καφέ CA6704
- Καθαριστικό κυκλώματος γάλακτος CA6705
- Κιτ συντήρησης CA6707

Αντιμετώπιση προβλημάτων

Σε αυτό το κεφάλαιο συνοψίζονται τα πιο συνηθισμένα προβλήματα που ενδέχεται να αντιμετωπίσετε με τη μηχανή. Μπορείτε να βρείτε βίντεο υποστήριξης και μια ολοκληρωμένη λίστα με συχνές ερωτήσεις στη διεύθυνση www.saeco.com/care. Αν δεν μπορέσετε να επιλύσετε το πρόβλημα, επικοινωνήστε με το Κέντρο εξυπηρέτησης καταναλωτών στη χώρα σας. Για τα στοιχεία επικοινωνίας, ανατρέξτε στο φυλλάδιο της εγγύησης.

Πρόβλημα	Αιτία	Λύση
Ο δίσκος περισυλλογής υγρών γεμίζει γρήγορα.	Αυτό είναι φυσιολογικό. Η μηχανή χρησιμοποιεί νερό για να ζεπλύνει το εσωτερικό κύκλωμα και την ομάδα παρασκευής. Μια ποσότητα νερού ρέει μέσα από το εσωτερικό σύστημα απευθείας στο δίσκο περισυλλογής υγρών.	Αδειάστε το δίσκο περισυλλογής υγρών, όταν εμφανιστεί η ένδειξη γεμάτου δίσκου περισυλλογής υγρών μέσα από το κάλυμμα (Εικ. 19) του δίσκου περισυλλογής υγρών. Τοποθετήστε ένα φλιτζάνι κάτω από το στόμιο εκροής, για να συλλέξετε το νερό έκπλυσης.
Η μηχανή είναι στη λειτουργία DEMO (Επίδειξη).	Πατήσατε το κουμπί αναμονής για περισσότερα από 8 δευτερόλεπτα.	Απενεργοποιήστε τη μηχανή και, στη συνέχεια, ενεργοποιήστε την ξανά πιέζοντας τον κεντρικό διακόπτη στο πίσω μέρος της μηχανής.
Το εικονίδιο πλήρωσης του δοχείου συλλογής κόκκων καφέ συνεχίζει να εμφανίζεται.	Αδειάσατε το δοχείο συλλογής κόκκων καφέ ενώ η μηχανή ήταν απενεργοποιημένη.	Πάντα να αδειάζετε το δοχείο συλλογής κόκκων καφέ ενώ η μηχανή είναι ενεργοποιημένη. Αν αδειάσετε το δοχείο συλλογής κόκκων καφέ όταν η μηχανή είναι απενεργοποιημένη, ο μετρητής κύκλων καφέ δεν μηδενίζεται.
	Τοποθετήσατε το δοχείο συλλογής κόκκων καφέ στη θέση του πολύ γρήγορα.	Μην τοποθετείτε το δοχείο συλλογής κόκκων καφέ μέχρι να εμφανιστεί το αντίστοιχο μήνυμα στην οθόνη.
Η μηχανή εμφανίζει το μήνυμα να αδειάσω το δοχείο συλλογής κόκκων καφέ αν και το δοχείο δεν είναι γεμάτο.	Η μηχανή δεν μηδένισε το μετρητή την τελευταία φορά που αδειάσατε το δοχείο συλλογής κόκκων καφέ.	Πάντα να περιμένετε περίπου 5 δευτερόλεπτα, όταν επανατοποθετείτε το δοχείο συλλογής κόκκων καφέ. Με αυτόν τον τρόπο, ο μετρητής κόκκων καφέ θα μηδενιστεί.
		Πάντα να αδειάζετε το δοχείο συλλογής κόκκων καφέ ενώ η μηχανή είναι ενεργοποιημένη. Αν αδειάσετε το δοχείο συλλογής κόκκων καφέ όταν η μηχανή είναι απενεργοποιημένη, το δοχείο συλλογής κόκκων καφέ δεν θα μηδενιστεί.
Το δοχείο συλλογής κόκκων καφέ είναι υπερπλήρες και δεν εμφανίστηκε το μήνυμα "Empty grounds container" (Αδειασμα δοχείου συλλογής κόκκων καφέ).	Αφαιρέσατε το δίσκο περισυλλογής υγρών χωρίς να αδειάσετε το δοχείο συλλογής κόκκων καφέ.	Αφού αφαιρέσετε το δίσκο περισυλλογής υγρών, αδειάστε επίσης το δοχείο συλλογής κόκκων καφέ ακόμα και αν περιέχει λίγους μόνο κόκκους καφέ. Με αυτόν τον τρόπο, ο μετρητής κόκκων καφέ θα μηδενιστεί και θα αρχίσει ξανά να μετρά σωστά τους κόκκους καφέ.

Πρόβλημα	Αιτία	Λύση
Δεν μπορώ να αφαιρέσω την ομάδα παρασκευής.	Η ομάδα παρασκευής δεν είναι στη σωστή θέση.	Επαναφέρετε τη μηχανή με τον ακόλουθο τρόπο: επανατοποθετήστε το δίσκο περισυλλογής υγρών και το δοχείο συλλογής κόκκων καφέ. Στη συνέχεια, κλείστε το πορτάκι συντήρησης και απενεργοποιήστε και ενεργοποιήστε ξανά τη μηχανή. Στη συνέχεια, προσπαθήστε να αφαιρέσετε ξανά την ομάδα παρασκευής.
	Δεν έχετε αφαιρέσει το δοχείο συλλογής κόκκων καφέ.	Αφαιρέστε το δοχείο συλλογής κόκκων καφέ προτού αφαιρέσετε την ομάδα παρασκευής.
Δεν μπορώ να τοποθετήσω την ομάδα παρασκευής.	Η ομάδα παρασκευής δεν είναι στη σωστή θέση.	Επαναφέρετε τη μηχανή με τον ακόλουθο τρόπο: επανατοποθετήστε το δίσκο περισυλλογής υγρών και το δοχείο συλλογής κόκκων καφέ. Αφήστε έξω την ομάδα παρασκευής. Κλείστε το πορτάκι συντήρησης και ενεργοποιήστε και απενεργοποιήστε τη μηχανή. Κατόπιν, τοποθετήστε την ομάδα παρασκευής στη σωστή θέση και επανατοποθετήστε την στη μηχανή.
	Η μηχανή βρίσκεται ακόμα στη διαδικασία αφαίρεσης αλάτων.	Δεν μπορείτε να αφαιρέσετε την ομάδα παρασκευής, όταν η διαδικασία αφαίρεσης αλάτων είναι σε εξέλιξη. Ολοκληρώστε πρώτα τη διαδικασία αφαίρεσης αλάτων και, στη συνέχεια, αφαιρέστε την ομάδα παρασκευής.
Ο καφές είναι νερούλος.	Ο μύλος έχει ρυθμιστεί σε πολύ χονδρόκοκκη ρύθμιση.	Ορίστε τον μύλο σε πιο λεπτόκοκκη (χαμηλότερη) ρύθμιση.
	Το στόμιο εξόδου καφέ έχει φράξει.	Καθαρίστε το στόμιο εξόδου καφέ με τη λαβή ενός κουταλιού. Στη συνέχεια, απενεργοποιήστε τη μηχανή και ενεργοποιήστε την ξανά.
	Η μηχανή εκτελεί τη διαδικασία αυτορύθμισής της.	Παρασκευάστε μερικά φλιτζάνια καφέ.
	Η ομάδα παρασκευής είναι βρόμικη ή πρέπει να λιπανθεί.	Καθαρίστε και λιπάνετε την ομάδα παρασκευής.
Ο καφές δεν είναι αρκετά ζεστός.	Τα φλιτζάνια που χρησιμοποιείτε είναι κρύα.	Προθερμάνετε τα φλιτζάνια ξεπλύνοντάς τα με ζεστό νερό.
	Η θερμοκρασία έχει ρυθμιστεί σε πολύ χαμηλή τιμή. Ελέγξτε τις ρυθμίσεις του μενού.	Ρυθμίστε τη θερμοκρασία σε υψηλή τιμή στο μενού.
	Προσθέσατε γάλα.	Είτε προσθέσετε κρύο είτε ζεστό γάλα, η θερμοκρασία του καφέ πάντα θα μειώνεται σε κάποιο βαθμό.

Πρόβλημα	Αιτία	Λύση
Δεν βγαίνει καφές ή βγαίνει καφές πολύ αργά.	Το φίλτρο AquaClean δεν προετοιμάστηκε σωστά για την εγκατάσταση ή έχει φράξει.	Αφαιρέστε το φίλτρο AquaClean και δοκιμάστε ξανά να παρασκευάσετε καφέ. Αν αυτό έχει αποτέλεσμα, προετοιμάστε σωστά το φίλτρο AquaClean πριν να το τοποθετήσετε ξανά. Τοποθετήστε ξανά το προετοιμασμένο φίλτρο στη θέση του. Αν αυτό εξακολουθεί να μην έχει αποτέλεσμα, το φίλτρο έχει φράξει και πρέπει να αντικατασταθεί.
	Ο μύλος έχει ρυθμιστεί σε πολύ λεπτόκοκη ρύθμιση.	Ορίστε τον μύλο σε πιο χονδρόκοκη (υψηλότερη) ρύθμιση.
	Η ομάδα παρασκευής είναι βρόμικη.	Καθαρίστε την ομάδα παρασκευής.
	Το στόμιο εκροής καφέ είναι βρόμικο.	Καθαρίστε το στόμιο εκροής καφέ και τις σπές του με μια βελόνα.
	Το κύκλωμα της μηχανής έχει φράξει από άλατα.	Αφαιρέστε τα άλατα από τη μηχανή.
Δεν παράγεται αφρόγαλα.	Η καράφα γάλακτος είναι βρόμικη ή δεν έχει τοποθετηθεί σωστά.	Καθαρίστε την καράφα και φροντίστε να την τοποθετήσετε και να την εισαγάγετε σωστά.
	Το στόμιο εκροής γάλακτος δεν έχει ανοίξει πλήρως.	Βεβαιωθείτε ότι το στόμιο εκροής γάλακτος είναι στη σωστή θέση.
	Η καράφα γάλακτος δεν έχει συναρμολογηθεί πλήρως.	Βεβαιωθείτε ότι όλα τα εξαρτήματα (ειδικά ο σωλήνας γάλακτος) έχουν συναρμολογηθεί σωστά.
	Ο τύπος γάλακτος που χρησιμοποιήθηκε δεν είναι κατάλληλος για αφρόγαλα.	Διαφορετικοί τύποι γάλακτος παράγουν διαφορετικές ποσότητες και διαφορετικές ποιότητες αφρού. Έχουμε δοκιμάσει τους ακόλουθους τύπους γάλακτος που έχουν αποδειχθεί ότι αποδίδουν καλό αποτέλεσμα αφρόγαλου: ημιαποβουτυρωμένο ή πλήρες αγελαδινό γάλα, γάλα σόγιας και γάλα χωρίς λακτόζη. Δεν έχουν ελεγχθεί άλλοι τύποι γάλακτος και μπορεί να οδηγήσουν στην παραγωγή μικρής ποσότητας αφρόγαλου.
Το γάλα πιτσιλάει.	Το γάλα που χρησιμοποιείτε δεν είναι αρκετά κρύο.	Βεβαιωθείτε ότι χρησιμοποιείτε κρύο γάλα απευθείας από το ψυγείο.
Η μηχανή φαίνεται να έχει διαρροή.	Η μηχανή χρησιμοποιεί νερό για να ξεπλύνει το εσωτερικό κύκλωμα και την ομάδα παρασκευής. Μια ποσότητα νερού ρέει μέσα από το εσωτερικό σύστημα απευθείας στο δίσκο περισυλλογής υγρών. Αυτό είναι φυσιολογικό.	Αδειάστε το δίσκο περισυλλογής υγρών, όταν εμφανιστεί η ένδειξη γεμάτου δίσκου περισυλλογής υγρών μέσα από το κάλυμμα (Εικ. 19) του δίσκου περισυλλογής υγρών. Τοποθετήστε ένα φλιτζάνι κάτω από το στόμιο εκροής, για να συλλέξετε το νερό έκπλυσης.

Πρόβλημα	Αιτία	Λύση
	Ο δίσκος περισυλλογής υγρών είναι πολύ γεμάτος και ξεχειλίζει, ώστε φαίνεται σαν να υπάρχει διαρροή στη μηχανή.	Αδειάστε το δίσκο περισυλλογής υγρών, όταν εμφανιστεί η ένδειξη γεμάτου δίσκου περισυλλογής υγρών μέσα από το κάλυμμα (Εικ. 19) του δίσκου περισυλλογής υγρών. Τοποθετήστε ένα φλιτζάνι κάτω από το στόμιο εκροής, για να συλλέξετε το νερό έκπλυσης.
	Η μηχανή δεν είναι τοποθετημένη σε οριζόντια επιφάνεια.	Τοποθετήστε τη μηχανή σε οριζόντια επιφάνεια, έτσι ώστε να λειτουργεί σωστά η ένδειξη γεμάτου δίσκου περισυλλογής υγρών.
Δεν μπορώ να ενεργοποιήσω το φίλτρο AquaClean και η μηχανή απαιτεί αφαίρεση αλάτων.	Το φίλτρο δεν αντικαταστάθηκε εγκαίρως αφότου άρχισε να αναβοσβήνει το εικονίδιο του φίλτρου AquaClean και η χωρητικότητα του έπεσε στο 0%.	Αφαιρέστε πρώτα τα άλατα από τη μηχανή και έπειτα εγκαταστήστε το φίλτρο AquaClean.
	Δεν εγκαταστήσατε το φίλτρο AquaClean στη διάρκεια της πρώτης εγκατάστασης, αλλά αφού παρασκευάστηκαν περίπου 25 καφέδες (με βάση φλιτζάνια των 100 ml). Η μηχανή θα πρέπει να έχει καθαριστεί εντελώς από τα άλατα προτού εγκαταστήσετε το φίλτρο AquaClean.	Αφαιρέστε πρώτα τα άλατα από τη μηχανή και, στη συνέχεια, εγκαταστήστε ένα νέο φίλτρο AquaClean. Μετά την αφαίρεση των αλάτων, ο μετρητής φίλτρων μηδενίζεται στο 0/8. Πάντα να επιβεβαιώνετε την ενεργοποίηση του φίλτρου στο μενού της μηχανής. Επίσης, να το κάνετε αυτό μετά την αντικατάσταση φίλτρου.
Το νέο φίλτρο νερού δεν ταιριάζει.	Προσπαθείτε να εγκαταστήσετε άλλο φίλτρο εκτός του φίλτρου AquaClean.	Μόνο το φίλτρο AquaClean ταιριάζει στη μηχανή.
Η μηχανή κάνει θόρυβο.	Είναι φυσιολογικό να κάνει θόρυβο η μηχανή κατά τη χρήση.	Αν η μηχανή αρχίσει να κάνει διαφορετικού είδους θόρυβο, καθαρίστε την ομάδα παρασκευής και λιπαντέ την (βλέπε 'Λίπανση της ομάδας παρασκευής').
	Η μηχανή κάνει θόρυβο άντλησης, όταν προσπαθεί να τραβήξει νερό από το δοχείο νερού.	Το φίλτρο AquaClean δεν έχει προετοιμαστεί. Προετοιμάστε το φίλτρο AquaClean όπως περιγράφεται στην ενότητα "Προετοιμασία του φίλτρου AquaClean για ενεργοποίηση" του κεφαλαίου "Φίλτρο AquaClean".
		Το δοχείο νερού δεν έχει τοποθετηθεί πλήρως. Αφαιρέστε το δοχείο νερού, αφαιρέστε τυχόν μεγάλους κόκκους καφέ ή βρώμικα σωματίδια από το κάτω μέρος του δοχείου νερού και επανατοποθετήστε το.

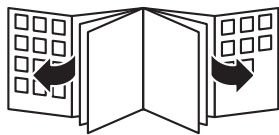



4219.460.4371.1 (12/2017) rev.00



421946043711

www.saeco.com/care

 >75% recycled paper
>75% papier recyclé