



PHILIPS

Super automatic
espresso machine

5000 series

EP5961, EP5960, EP5365
EP5364, EP5363, EP5361
EP5360

EN USER MANUAL
DA BRUGERVEJLEDNING
DE BENUTZERHANDBUCH
ES MANUAL DEL USUARIO
FR MODE D'EMPLOI
IT MANUALE UTENTE
NL GEBRUIKSAANWIJZING
NO BRUKERHÅNDBOK
PT MANUAL DO UTILIZADOR
FI KÄYTTÖOPAS
SV ANVÄNDARHANDBOK
EL ΕΓΧΕΙΡΙΔΙΟ ΧΡΗΣΗΣ



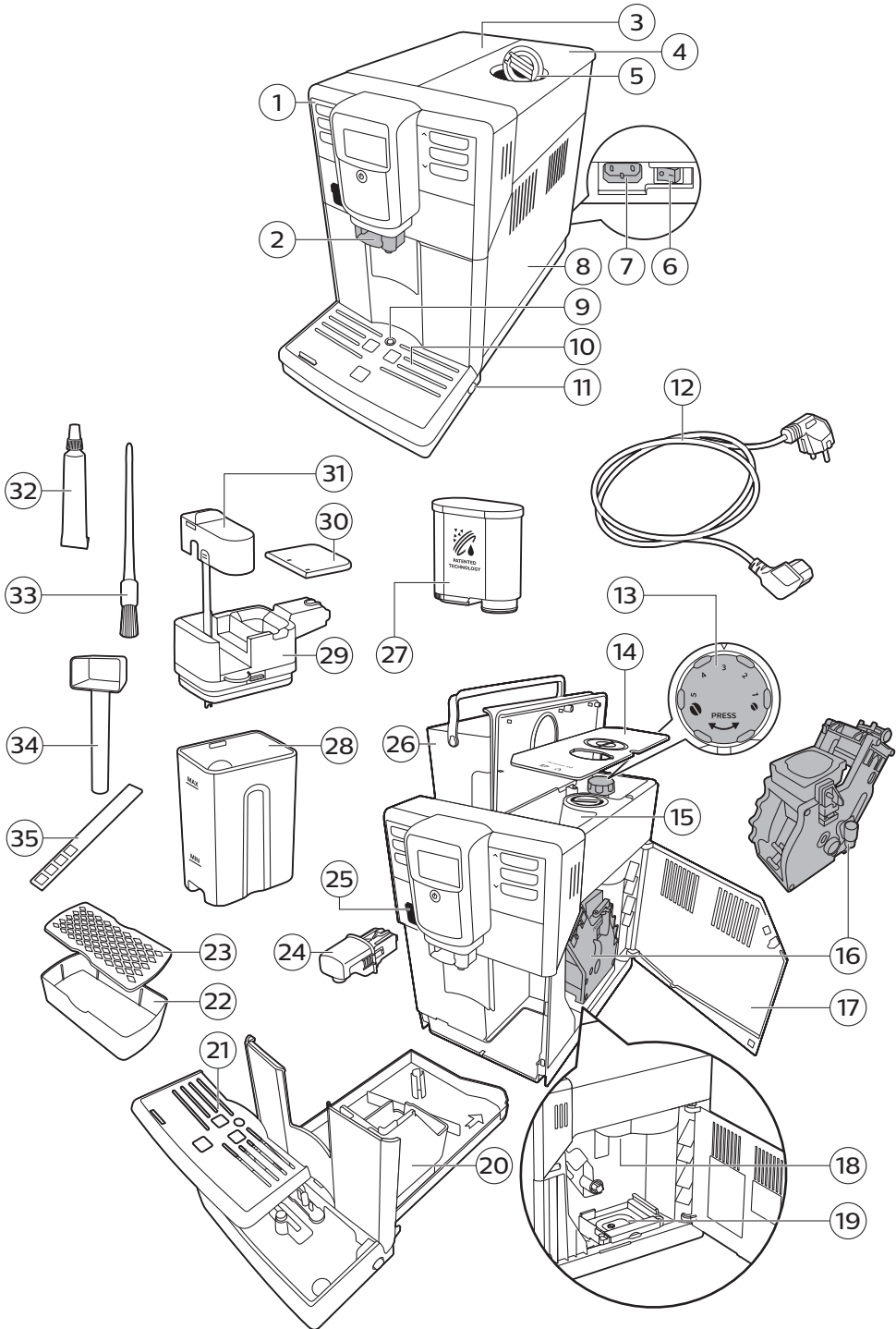

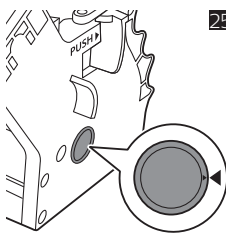
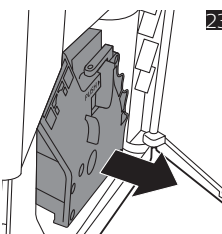
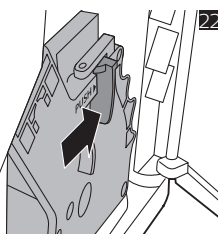
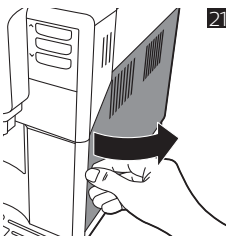
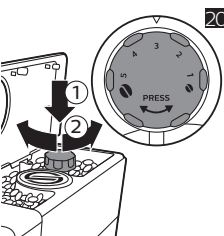
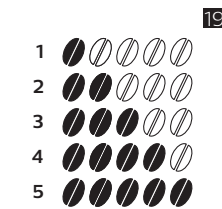
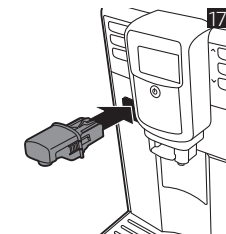
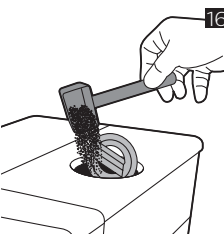
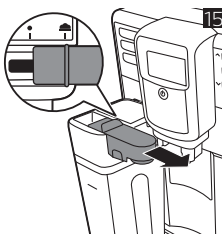
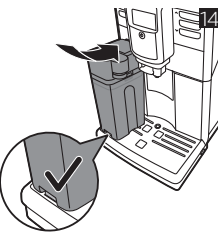
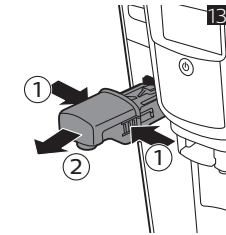
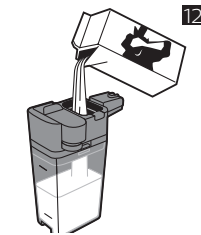
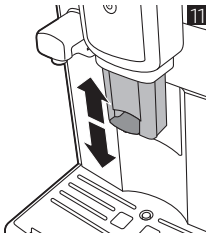
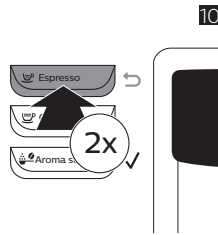
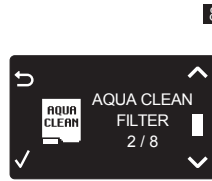
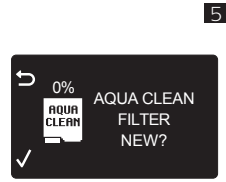
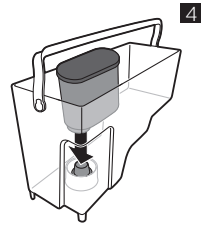
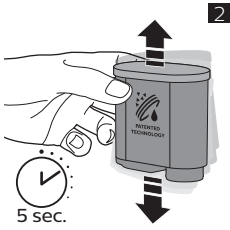

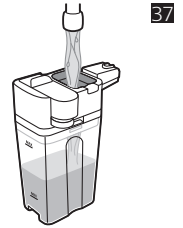
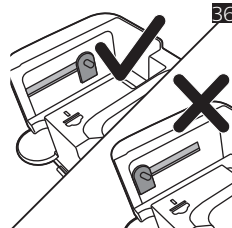
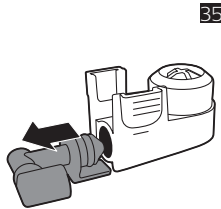
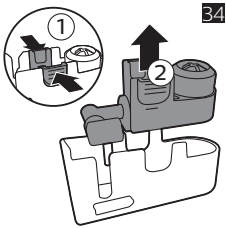
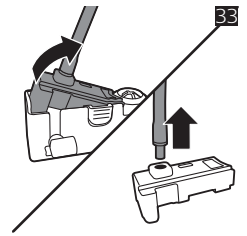
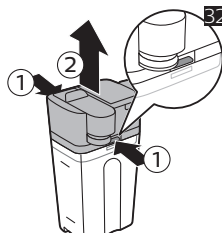
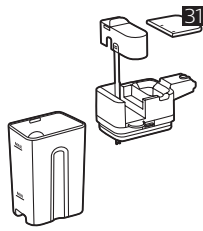
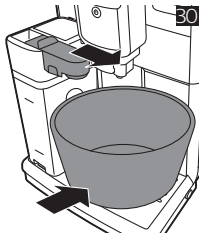
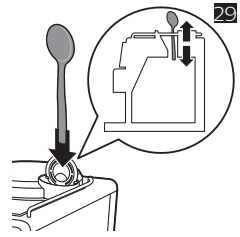
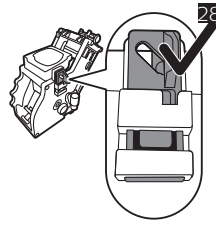
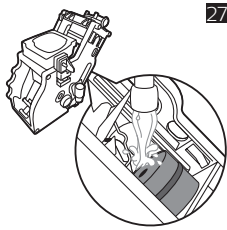
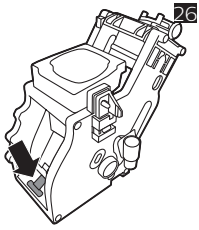

38

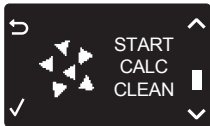

39



40



41



42

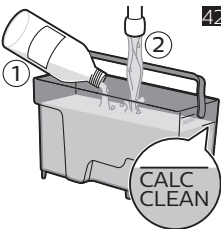

English 6
Dansk 22
Deutsch 38
Español 56
Français 74
Italiano 92
Nederlands 110
Norsk 127
Português 143
Suomi 161
Svenska 177
Ελληνικά 193

Inhalt

| | |
|--------------------------------------|----|
| Übersicht über die Maschine (Abb. 1) | 38 |
| Einführung | 39 |
| Inbetriebnahme | 39 |
| AquaClean-Filter | 39 |
| Messung der Wasserhärte | 41 |
| Das Bedienfeld verwenden | 41 |
| Brühen von Getränken | 41 |
| Getränke personalisieren | 43 |
| Einstellung des Mahlgrads | 43 |
| Handhabung der Brühgruppe | 44 |
| Reinigung und Wartung | 44 |
| Milchkanne reinigen | 47 |
| Entkalkungsvorgang | 48 |
| Warnsymbole und Fehlercodes | 50 |
| Bestellen von Zubehör | 51 |
| Fehlerbehebung | 52 |

Übersicht über die Maschine (Abb. 1)

| | | | |
|----|---|----|--|
| 1 | Bedienfeld | 19 | Kaffeereschublade |
| 2 | Einstellbarer, abnehmbarer Kaffee- und Milchauslauftrichter | 20 | Kaffeesatzbehälter |
| 3 | Deckel des Wasserbehälters | 21 | Abdeckung für Abtropfschale |
| 4 | Deckel des Bohnenbehälters | 22 | Espresso-Stand-Tropfschale |
| 5 | Deckel des Behälters für vorgemahlene Kaffee | 23 | Espresso-Standdeckel |
| 6 | Hauptschalter | 24 | Heißwasserauslauftrichter |
| 7 | Buchse für Kabel | 25 | Öffnung für den Heißwasserauslauftrichter |
| 8 | Serviceklappe | 26 | Wasserbehälter |
| 9 | Anzeiger "Abtropfschale voll" | 27 | AquaClean-Filter |
| 10 | Abtropfschale | 28 | Milchbehälter |
| 11 | Entriegelungstaste für Abtropfschale | 29 | Milchauslaufbehälter |
| 12 | Netzkabel | 30 | Deckel des Milchauslaufbehälters |
| 13 | Drehknopf für Mahlgrad | 31 | Milchauslauf |
| 14 | Abdeckung des Bohnenbehälters | 32 | Schmierfetttube |
| 15 | Kaffeebohnenbehälter | 33 | Reinigungsbürste |
| 16 | Brühgruppe | 34 | Messlöffel |
| 17 | Innenseite der Serviceklappe mit Kontaktinformationen | 35 | Teststreifen zum Bestimmen der Wasserhärte |
| 18 | Kaffeeauswurfschacht | | |

Einführung

Herzlichen Glückwunsch zum Kauf eines Philips Kaffeefullautomaten! Um die Kundenunterstützung von Philips optimal nutzen zu können, registrieren Sie Ihr Produkt bitte unter www.philips.com/coffee-care.

Lesen Sie die separate Sicherheitsbroschüre vor dem ersten Gebrauch des Gerät aufmerksam durch, und bewahren Sie sie für eine spätere Verwendung auf.

Damit Sie die Kaffeemaschine optimal nutzen können, bietet Philips einen dreifachen Support an:

- 1 Die separate Schnellstart-Anleitung für die Inbetriebnahme und den ersten Gebrauch.
- 2 Diese Bedienungsanleitung für weitere Informationen.
- 3 Online-Support und Videos: Scannen Sie den QR-Code auf der Titelseite, oder besuchen Sie www.philips.com/coffee-care.

Hinweis: Die Maschine wurde mit Kaffee getestet. Zwar wurde die Maschine anschließend sorgfältig gereinigt, aber es ist möglich, dass noch ein Rest Kaffee in der Maschine ist. Wir garantieren aber, dass Ihre Maschine absolut neu ist.

Inbetriebnahme

Um Ihre Kaffeemaschine für den Einsatz vorzubereiten, führen Sie ein paar einfache Schritte aus, wie das Auffüllen des Wasserkreislaufs und die Aktivierung des AquaClean-Filters. Diese Schritte können Sie einer separaten Schnellstart-Anleitung entnehmen.

Für den besten Kaffeegeschmack sollten Sie zu Beginn 5 Tassen Kaffee zubereiten, damit das Gerät die automatische Einstellung abschließen kann.

Das Gerät wurde so eingestellt, dass der bestmögliche Geschmack aus Ihren Kaffeebohnen geholt wird. Daher empfehlen wir Ihnen, die Mahlwerkseinstellungen erst nach 100–150 zubereiteten Tassen Kaffee zu verändern (ca. 1 Monat Nutzung).

Dieses Gerät verfügt über einen Espresso-Halter, der die Tasse hält und auslaufendes Wasser in einem Tropfbehälter auffängt.

AquaClean-Filter

Der AquaClean-Filter reduziert Kalkablagerungen in Ihrer Kaffeemaschine und bereitet gefiltertes Wasser, damit Aroma und Geschmack jeder Tasse Kaffee optimal sind. Wenn Sie einen Satz aus acht AquaClean-Filtern, wie von der Maschine und in der Bedienungsanleitung vorgeschlagen, verwenden, müssen Sie Ihr Gerät 5.000 Tassen lang nicht entkalken. Mit jedem Filter können Sie bis zu 625 Tassen genießen, je nach gewählter Kaffeevariante und der Spül- und Reinigungshäufigkeit.

Vorbereitung des AquaClean-Filters für die Aktivierung

Bevor Sie den AquaClean-Filter in den Wasserbehälter einsetzen, müssen Sie ihn für den Einsatz vorbereiten:

- 1 Schütteln Sie den Filter ca. 5 Sekunden (Abb. 2) lang.

40 Deutsch

- 2 Tauchen Sie den Filter kopfüber in einen Becher mit kaltem Wasser und warten Sie, bis keine Blasen mehr herauskommen (Abb. 3).
- 3 Schieben Sie den Filter bis ganz nach unten (Abb. 4) in den Filteranschluss.

Aktivierung des AquaClean-Filters

Sie müssen jeden neuen von Ihnen verwendeten AquaClean-Filter aktivieren. Durch die Aktivierung des AquaClean-Filters kontrolliert die Maschine die Kapazität des AquaClean-Filters und die Anzahl der benutzten Filter. Es gibt drei Möglichkeiten, wie Sie den AquaClean-Filter aktivieren können.

1. Aktivierung des AquaClean-Filters während der Inbetriebnahme

Nach dem ersten Einschalten führt Sie die Maschine durch die Inbetriebnahmeschritte, wie das Auffüllen des Wasserbehälters, das Auffüllen des Wasserkreislaufs und die Aktivierung des AquaClean-Filters. Folgen Sie einfach den Anweisungen auf dem Bildschirm.

2. Aktivierung des AquaClean-Filters bei Aufforderung

Hinweis: Wechseln Sie den AquaClean-Filter, sobald die Kapazität auf 0 % gesunken ist und das Filtersymbol schnell blinkt. Tauschen Sie den AquaClean-Filter mindestens alle 3 Monate aus, selbst wenn die Maschine noch nicht anzeigt, dass ein Filteraustausch notwendig ist.

Tipp: Wir empfehlen, dass Sie einen neuen Filter kaufen, wenn die Kapazität auf 10 % gesunken ist und das Filtersymbol anfängt, langsam zu blinken. Dadurch wird sichergestellt, dass Sie den Filter wechseln können, wenn die Kapazität auf 0 % gesunken ist.

- 1 Drücken Sie die MENU-Taste (Menü), gehen Sie zu AQUACLEAN FILTER, und drücken Sie zur Bestätigung die OK-Taste.
 - Sie werden auf dem Display gefragt, ob Sie einen neuen Filter (Abb. 5) aktivieren möchten.
- 2 Drücken Sie zur Bestätigung die OK-Taste.
 - Die Anzahl der gebrauchten Filter (Abb. 6) wird auf der Anzeige automatisch aktualisiert.

Hinweis: Wenn Sie den AquaClean-Filter nach dem Gebrauch von 8 Filtern auswechseln möchten müssen Sie das Gerät zunächst entkalken. Folgen Sie den Anweisungen auf dem Display.

3. Aktivierung des AquaClean-Filters zu einem anderen Zeitpunkt

Sie können den AquaClean-Filter jederzeit (wieder) verwenden. Befolgen Sie dazu die nachstehenden Anweisungen.

- 1 Drücken Sie die MENU-Taste (Menü) wählen Sie MENU, und drücken Sie zur Bestätigung die OK-Taste. Gehen Sie zu der Option AQUACLEAN FILTER. Drücken Sie zur Bestätigung die OK-Taste.
 - Auf dem Display wird die Anzahl vorher installierter AquaClean-Filter (Abb. 6) von 0 bis 8 angezeigt.
- 2 Wählen Sie ON (Ein) auf dem Display, und drücken Sie die OK-Taste zur Bestätigung (Abb. 7).
 - Die Anzahl der gebrauchten (Abb. 8) Filter wird auf der Anzeige automatisch aktualisiert.
 - Danach wird der Maschinen-Bereitschaftsbildschirm mit dem Symbol "AquaClean 100 %" angezeigt, um anzuzeigen, dass der Filter installiert (Abb. 9) wurde.
- 3 Bereiten Sie 2 Tassen (0,5 l) heißes Wasser zu, um die Aktivierung abzuschließen. Schütten Sie dieses Wasser weg.

Hinweis: In einigen Fällen zeigt die Maschine an, dass Sie das Gerät zunächst entkalken müssen, bevor Sie den AquaClean-Filter installieren und aktivieren können. Das liegt daran dass, Ihre Maschine zum Einbau des AquaClean-Filters vollkommen kalkfrei sein muss. Folgen Sie den Anweisungen auf dem Bildschirm.

Messung der Wasserhärte

Verwenden Sie den mitgelieferten Wasserhärte-Teststreifen, um die Härte des Wassers zu prüfen. Drücken Sie die MENU-Taste, wählen Sie MENU aus, und blättern Sie zu WATER HARDNESS (Wasserhärte).

- 1 Tauchen Sie den Wasserhärte-Teststreifen für 1 Sekunde in Leitungswasser. Warten Sie dann eine Minute.
- 2 Prüfen Sie, wie viele Quadrate auf dem Teststreifen sich rot verfärbt haben.
- 3 Wählen Sie die passende Wasserhärte-Einstellung aus, und drücken Sie zur Bestätigung die OK-Taste.

| | | | | |
|------------------------|---------|---------|---------|---------|
| Anzahl roter Vierecke: | ■ ■ ■ ■ | ■ ■ ■ ■ | ■ ■ ■ ■ | ■ ■ ■ ■ |
| Einstellwert | 1 | 2 | 3 | 4 |

Das Bedienfeld verwenden

Nachfolgend finden Sie einen Überblick über das Bedienfeld der Maschine sowie die dazugehörige Beschreibung. Einige der Tasten sind mit einer zweiten Funktionen belegt. In bestimmten Fällen werden auf dem Display Navigationssymbole angezeigt. Verwenden Sie die Tasten neben diesen Symbolen, um eine Auswahl zu treffen oder Ihre Wahl zu bestätigen.

Verwenden Sie die MENU-Taste, um andere Getränke auszuwählen und Einstellungen wie die Wasserhärte oder die Kaffeetemperatur zu ändern.

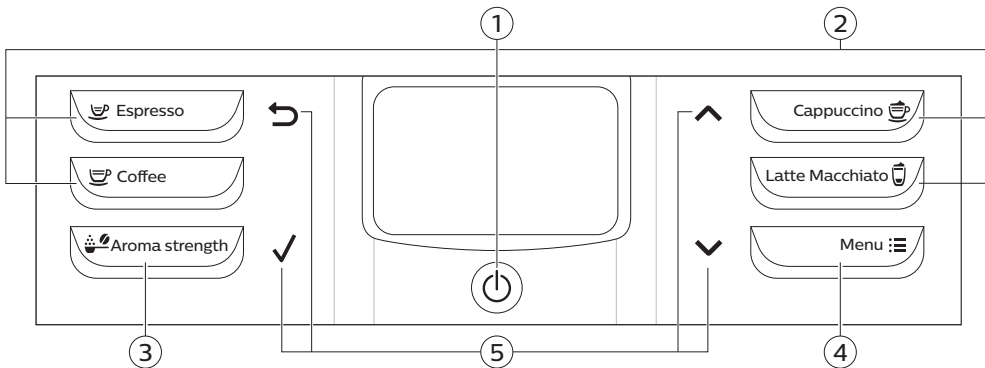

1. Ein-/Ausschalter

4. MENU-Taste (Menütaste)

2. Tasten für One-Touch-Getränke

5. Navigationssymbole (Nach oben, nach unten, zurück, OK)

3. AROMA STRENGTH-Taste (Aromastärke)

Brühen von Getränken

Sie können ein Getränk auswählen, indem Sie eine der Tasten für One-Touch-Getränke drücken oder ein anderes Getränk im Menü auswählen.

42 Deutsch

- Wenn Sie zwei Tassen zubereiten möchten, drücken Sie die Taste für One-Touch-Getränke zweimal (Abb. 10), oder wählen Sie ein Kaffeegetränk über das MENÜ aus, und drücken Sie die Taste zweimal. Das Gerät führt automatisch zwei Mahlvorgänge für das gewünschte Getränk hintereinander aus. Sie können nur jeweils zwei Kaffeegetränke gleichzeitig zubereiten.
- Schieben Sie den Auslauf nach oben oder unten, um die Höhe auf die Größe der verwendeten Tasse oder des verwendeten (Abb. 11) Glases einzustellen.

Brühen von Kaffeegetränken

Kaffee aus Kaffeebohnen zubereiten

- 1 Füllen Sie den Wasserbehälter mit Leitungswasser und den Kaffeebohnenbehälter mit Kaffeebohnen.
- 2 Um einen Kaffee zuzubereiten, drücken Sie eine der Tasten für One-Touch-Getränke. Um eine andere Art Kaffee auszuwählen, drücken Sie die MENU-Taste, wählen Sie DRINKS (Getränke) aus, blättern Sie nach unten zum gewünschten Getränk, und drücken Sie die OK-Taste.

Um die Kaffeeausgabe zu stoppen, drücken Sie die OK-Taste.

1

Brühen von Getränken mit Milch

- 1 Füllen Sie den Wasserbehälter mit Leitungswasser und den Kaffeebohnenbehälter mit Kaffeebohnen.
- 2 Nehmen Sie den Deckel des Milchbehälters ab, und füllen Sie den Milchbehälter mit Milch (Abb. 12).

Verwenden Sie für optimale Ergebnisse stets Milch direkt aus dem Kühlschrank.

- 3 Setzen Sie den Deckel wieder auf den Milchbehälter.
- 4 Sofern der Heißwasserauslauf angebracht ist, nehmen Sie ihn vom Gerät (Abb. 13) ab.
- 5 Kippen Sie die Milchkanne leicht an, und bringen Sie sie am Gerät (Abb. 14) an.
- 6 Öffnen Sie den Milchauslauf (Abb. 15), und stellen Sie eine Tasse auf die Abtropfschale.
- 7 Um ein milchhaltiges Getränk zuzubereiten, drücken Sie eine der Tasten für One-Touch-Getränke. Um eine andere Art milchhaltiges Getränk auszuwählen, drücken Sie die MENU-Taste, wählen Sie DRINKS (Getränke) aus, blättern Sie nach unten zum gewünschten Getränk, und drücken Sie die OK-Taste.
- 8 Nach der Zubereitung von Kaffeegetränken mit Milch fragt Sie das Display, ob Sie den Schnellreinigungsvorgang für die Milchkanne vornehmen möchten. Sie haben 10 Sekunden, um den Schnellreinigungsvorgang zu aktivieren. Beim Schnellreinigungsvorgang kann die Milch in der Milchkanne bleiben. Es wird empfohlen, den Schnellreinigungsvorgang mindestens einmal am Tag vorzunehmen. Drücken Sie die OK-Taste zur Bestätigung, dass Sie den Schnellreinigungsvorgang vornehmen möchten, oder die ESC-Taste, um diesen später vorzunehmen.

Brühen von Kaffee aus vorgemahlenem Kaffee

- 1 Öffnen Sie den Deckel und schütten Sie einen Messlöffel vorgemahlenen Kaffee in den dafür vorgesehenen Behälter. Schließen Sie dann den Deckel (Abb. 16).
- 2 Stellen Sie eine Tasse unter den Kaffeeauslauftrichter. Für kleinere Tassen können Sie den Espresso-Halter nutzen.
- 3 Drücken Sie die AROMASTÄRKE-Taste, und wählen Sie die Brühfunktion für vorgemahlenen Kaffee aus. Drücken Sie die ESPRESSO-Taste.

Hinweis: Mit vorgemahlenem Kaffee können Sie immer nur jeweils einen Kaffee kochen.

Heißes Wasser bereiten

- 1 Sofern der Heißwasserauslauf nicht angebracht ist, bringen Sie ihn am Gerät (Abb. 17) an.
- 2 Drücken Sie die MENU-Taste (Menü). Wählen Sie DRINKS (Getränke), bestätigen und wählen Sie dann HOT WATER (Heißes Wasser).
- 3 Drücken Sie zur Bestätigung die OK-Taste. Das Display erinnert Sie daran, den Heißwasserauslauf einzubauen; drücken Sie zur Bestätigung die OK-Taste. Die Maschine beginnt heißes Wasser auszugeben.
- 4 Um die Heißwasserausgabe zu stoppen, drücken Sie die OK-Taste.

Getränke personalisieren

Kaffee- und Milchmenge einstellen

Sie können die Menge des gebrühten Getränks nach Ihrem Geschmack und der Größe der Tassen einstellen. Wir empfehlen Ihnen, Glastassen oder Tassen mit einem Keramikrand zu benutzen.

- 1 Um die Espresso-Menge einzustellen, halten Sie die ESPRESSO-Taste gedrückt, bis auf dem Display das MEMO (Abb. 18)-Symbol angezeigt wird.
 - Das Gerät geht in den Programmiermodus und beginnt damit, das gewählte Getränk zu brühen.
- 2 Drücken Sie die OK-Taste, sobald die Tasse die gewünschte Menge Espresso enthält.
 - Das Häkchen im Display zeigt, dass die Taste programmiert ist: Jedes Mal, wenn die Taste nun gedrückt wird, brüht das Gerät die gespeicherte Espresso-Menge.

Hinweis: Um die Menge von Kaffee, Cappuccino und Latte Macchiato einzustellen, gehen Sie entsprechend vor: Halten Sie Taste des Getränks gedrückt, und drücken Sie die OK-Taste, sobald die Tasse die gewünschte Menge enthält. Um die Menge anderer Getränke einzustellen: wählen Sie das Getränk aus, halten Sie die OK-Taste gedrückt, bis auf dem Display das MEMO-Symbol erscheint, und drücken Sie dann erneut auf die OK-Taste, um die gewünschte Menge zu speichern. Um die Menge von Kaffeegetränken mit Milch einzustellen, stellen Sie zuerst die Milchkanne ein und speichern die Milchmenge und dann die Kaffeemenge.

Kaffeestärke einstellen

- Um die Kaffeestärke einzustellen, drücken Sie die AROMA STRENGTH-Taste (Aromastärke).
- Mit jedem Druck auf die AROMA STRENGTH-Taste (Aromastärke) wählt das Gerät eine höhere Einstellung für die Aromastärke aus. Es gibt fünf Stärken, dabei ist 1 sehr mild und 5 sehr stark. Nach der Einstellung 5 wird wieder (Abb. 19) 1 ausgewählt.
- Hinweis: Sie können auch die AROMA STRENGTH-Taste (Aromastärke) verwenden, um Kaffee mit vorgemahlenem Kaffee zu kochen
- Auf dem Display wird die gewählte Stärke angezeigt. Nach der Einstellung der Kaffeestärke zeigt das Display wieder das Hauptmenü und speichert die ausgewählte Aromastärke, wenn Sie einen Kaffee kochen.

Einstellung des Mahlgrads

Sie können die Einstellungen für das Mahlwerk mit Hilfe des Mahlgrad-Drehknopfes innerhalb des Bohnenbehälters anpassen. Es stehen 5 verschiedene Mahlwerkeinstellungen zur Auswahl. Je niedriger die Einstellung, desto stärker der Kaffee.

44 Deutsch

Hinweis: Sie können den Mahlgrad nur einstellen, während die Maschine Kaffeebohnen mahlt. Sie müssen 2 bis 3 Getränke brühen, bevor Sie den vollen Unterschied herauschmecken können.

Achtung: Drehen Sie den Mahleinstellungs-Drehknopf immer nur jeweils um eine Position, um Schäden am Mahlwerk zu verhindern.

- 1 Stellen Sie eine Tasse unter den Kaffeeauslauftrichter.
- 2 Öffnen Sie den Deckel der Kaffeebohnenbehälters.
- 3 Drücken Sie die ESPRESSO-Taste.
- 4 Wenn das Mahlwerk anfängt zu arbeiten, drücken Sie den Mahlwerk-Drehknopf nach unten und drehen diesen nach links oder rechts.

Handhabung der Brühgruppe

Ausführliche Video-Anweisungen zum Entfernen, Einsetzen und Reinigen der Brühgruppe finden Sie unter www.philips.com/coffee-care.

Entfernen der Brühgruppe aus der Maschine

- 1 Schalten Sie die Maschine aus, indem Sie den Hauptschalter an der Rückseite der Maschine drücken.
- 2 Öffnen Sie die Serviceklappe (Abb. 21).
- 3 Drücken Sie die PUSH-Taste (Abb. 22) und ziehen Sie am Griff der Brühgruppe, um sie aus der Maschine (Abb. 23) zu entfernen.
- 4 Entfernen Sie die Kaffeeressteschublade (Abb. 24).

Setzen Sie die Brühgruppe wieder ein

Bevor Sie die Brühgruppe wieder in die Maschine schieben, stellen Sie sicher, dass sie richtig positioniert ist.

- 1 Prüfen Sie, ob der Pfeil am gelben Zylinder auf der Seite der Brühgruppe am schwarzen Pfeil und N ausgerichtet ist.
 - Wenn sie nicht ausgerichtet sind, drücken Sie den Hebel, bis er die Unterseite der Brühgruppe (Abb. 26) berührt.
- 2 Stellen Sie sicher, dass sich der gelbe Verriegelungshaken auf der anderen Seite der Brühgruppe in der richtigen Position befindet.
 - Um den Haken in die richtige Position zu bringen, schieben Sie ihn so weit wie möglich nach oben (Abb. 28).
- 3 Setzen Sie die Kaffeeressteschublade wieder ein.
- 4 Schieben Sie die Brühgruppe entlang der seitlichen Führungsschienen in die Maschine zurück, bis sie hörbar einrastet. Drücken Sie nicht die PUSH-Taste.
- 5 Setzen Sie den Kaffeesatzbehälter wieder ein.

Reinigung und Wartung

Regelmäßiges Reinigen und Warten halten Ihre Maschine in einwandfreiem Zustand und garantieren einen langanhaltenden Kaffeegenuss, einen stabilen Kaffeefluss und einen perfekten Milchschaum.

In der folgenden Tabelle finden Sie Informationen dazu, wann und wie alle herausnehmbaren Bestandteile des Geräts gereinigt werden sollten. Weitere Informationen und Video-Anweisungen finden Sie unter www.philips.com/coffee-care.

Reinigungstabelle

| Bestandteil | Wann wird das Gerät gereinigt | Wie wird das Gerät gereinigt |
|---------------------------|--|---|
| Brühgruppe | Wöchentlich | Nehmen Sie die Brühgruppe heraus, und spülen Sie sie unter fließendem Wasser (siehe 'Brühgruppe unter fließendem Leistungswasser reinigen') ab. |
| | Monatlich | Reinigen Sie die Brühgruppe mit der Philips Tablette (siehe 'Reinigung der Brühgruppe mit den Tabletten zur Entfernung von Kaffeefett') zum Entfernen von Kaffeefett. Besuchen Sie www.philips.com/coffee-care für ausführliche Video-Anweisungen. |
| Schmierung der Brühgruppe | Je nach Verwendungsart. Weitere Informationen finden Sie in der Tabelle (siehe 'Schmierung der Brühgruppe') mit den Angaben zur Schmierung. | Schmieren Sie die Brühgruppe mit dem Philips Schmierfett ein. Besuchen Sie www.philips.com/coffee-care für ausführliche Video-Anweisungen. |
| Milchkanne | Nach der täglichen Nutzung | Führen Sie QUICK CARAFE CLEAN (Schnellreinigung der Kanne) aus, wie auf dem Gerät nach der Zubereitung eines milchhaltigen Getränks angezeigt. |
| | Täglich | Reinigen Sie die Milchkanne gründlich (siehe 'Gründliche Reinigung der Milchkanne'). |
| | Wöchentlich | Zerlegen Sie die Milchkanne, und reinigen Sie alle Teile unter fließendem Leitungswasser (siehe 'Wöchentliche Reinigung der Milchkanne'). |
| | Monatlich | Reinigen Sie die Milchkanne mit dem Philips Milchkreislauf-Reiniger (siehe 'Monatliche Reinigung der Milchkanne'). |
| Abtropfschale | Leeren Sie die Tropfschale, sobald die Anzeige "Tropfschale voll" durch die Tropfschale zu sehen ist. Reinigen Sie die Abtropfschale, sobald es Ihnen passt. | Nehmen Sie die Abtropfschale heraus und spülen Sie sie unter fließendem Wasser mit etwas Spülmittel ab. |
| Kaffeersatzbehälter | Leeren Sie den Kaffeersatzbehälter, wenn die Maschine Sie dazu auffordert. Reinigen Sie ihn, sobald es Ihnen passt. | Entfernen Sie den Kaffeersatzbehälter, während die Maschine eingeschaltet ist, und spülen Sie ihn dann unter fließendem Wasser mit etwas Spülmittel ab. |
| Wasserbehälter | Wenn es Ihnen passt. | Spülen Sie den Wasserbehälter unter fließendem Wasser ab |

| Bestandteil | Wann wird das Gerät gereinigt | Wie wird das Gerät gereinigt |
|------------------------|---|---|
| Kaffeetrichter | Prüfen Sie wöchentlich, ob der Trichter für gemahlene Kaffee verstopft ist. | Ziehen Sie den Netzstecker aus der Steckdose, und entfernen Sie die Brühgruppe aus der Maschine. Öffnen Sie den Deckel des Behälters für vorgemahlene Kaffee, und führen Sie den Löffelstiel in den Kaffeetrichter ein. Bewegen Sie den Stiel auf und ab, bis der Klumpen aus gemahlene Kaffee herausfällt (Abb. 29). Besuchen Sie www.philips.com/coffee-care für ausführliche Video-Anweisungen. |
| Espresso-Standbehälter | Täglich | Leeren Sie den Espresso-Stand und reinigen Sie ihn unter fließendem Wasser oder im Geschirrspüler. |

Tip: Auf der letzten Seite dieser Bedienungsanleitung finden Sie einen Reinigungskalender. Schreiben Sie die Tage auf, an denen Sie die Reinigung der Maschine vorgenommen haben.

Brühgruppe reinigen

Eine regelmäßige Reinigung der Brühgruppe beugt eine Verstopfung des internen Kreislaufs durch Kaffeereste vor. Supportvideos zum Entfernen, Einsetzen und Reinigen der Brühgruppe finden Sie unter www.philips.com/coffee-care.

Brühgruppe unter fließendem Leistungswasser reinigen

- 1 Entnehmen Sie die Brühgruppe und die Kaffeeresteschublade.
- 2 Spülen Sie die Kaffeeresteschublade und die Brühgruppe gründlich mit Wasser ab. Reinigen Sie vorsichtig (Abb. 27) den oberen Filter der Brühgruppe.
- 3 Lassen Sie die Brühgruppe an der Luft trocknen, bevor Sie sie zurück in die Maschine einsetzen. Trocknen Sie die Brühgruppe nicht mit einem Tuch, damit keine Fusseln in die Brühgruppe gelangen.

Reinigung der Brühgruppe mit den Tabletten zur Entfernung von Kaffeefett

Verwenden Sie nur die Philips Saeco Tabletten zum Entfernen von Kaffeefett. Folgen Sie den Anweisungen in der im Lieferumfang der Tabletten zum Entfernen von Kaffeefett enthaltenen Bedienungsanleitung.

Schmierung der Brühgruppe

Schmieren Sie die Brühgruppe regelmäßig, um sicherzustellen, dass die beweglichen Teile sich weiterhin leicht bewegen können. Die Schmierhäufigkeit entnehmen Sie der untenstehenden Tabelle. Ausführliche Video-Anweisungen finden Sie unter www.philips.com/coffee-care.

| Häufigkeit des Gebrauchs | Anzahl der täglich zubereiteten Getränke | Schmierhäufigkeit |
|--------------------------|--|-------------------|
| Niedrig | 1-5 | Alle 4 Monate |
| Normal | 6-10 | Alle 2 Monate |
| Häufig | >10 | Jeden Monat |

Milchkanne reinigen

Schnellreinigung der Milchkanne

Sie können die QUICK CLEAN-Funktion jetzt über das Menü wie in den folgenden Schritten beschrieben:

- 1 Drücken Sie die MENU-Taste, und wählen Sie QUICK CLEAN (Schnellreinigung). Bestätigen Sie danach mit OK.
- 2 Stellen Sie sicher, dass die Milchkaraffe eingebaut und der Milchschaumauslauf offen sind.
- 3 Stellen Sie den Behälter unter den Milchschaumauslauf.

Hinweis: Stellen Sie sicher, dass der Milchauslauf herausgezogen ist.

- 4 Drücken Sie die OK-Taste, um heißes Wasser herauszulassen.

Gründliche Reinigung der Milchkanne

Zur gründlichen Reinigung der Milchkanne müssen Sie Folgendes regelmäßig tun:

- 1 Nehmen Sie den Deckel des Milchauslaufbehälters ab.
- 2 Heben Sie den Milchauslauf aus dem Milchauslaufbehälter, und entfernen Sie den Milchschauch vom Milchauslauf (Abb. 31).
- 3 Nehmen Sie den Milchschauch aus dem Milchauslauf heraus.
- 4 Spülen Sie den Milchschauch und den Milchauslauf mit lauwarmem Wasser gründlich aus.

Wöchentliche Reinigung der Milchkanne

Der Milchauslauf besteht aus 5 Teilen. Zerlegen Sie alle Teile einmal wöchentlich, und reinigen Sie sie mit Leitungswasser. Sie können sämtliche Teile mit Ausnahme des Milchbehälters auch im Geschirrspüler reinigen.

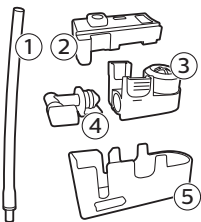

- 1 Milchschauch
- 2 Gummihalter
- 3 Milchaufschäumer
- 4 Milchaufschäumeranschluss
- 5 Gehäuse des Milchauslaufs

Zerlegen des Milchauslaufs

- 1 Drücken Sie die Auslösetasten auf beiden Seiten oben am Milchauslaufbehälter (1), und heben Sie das Oberteil vom Milchbehälter (2) (Abb. 32).
- 2 Drehen Sie den Milchschaumauslauf auf den Kopf, und halten Sie ihn mit der Hand gut fest. Ziehen Sie den Milchschauch aus dem Gummihalter (Abb. 33).
- 3 Drücken Sie die Lösetasten am Milchaufschäumer, und nehmen Sie den Milchaufschäumer aus dem Gummihalter (Abb. 34).

48 Deutsch

- 4 Ziehen Sie den Milchaufschäumeranschluss aus dem Milchaufschäumer (Abb. 35).
- 5 Spülen Sie alle Teile unter lauwarmem Leitungswasser.

Milchkanne zusammenbauen

- 1 Zum Zusammensetzen des Milchauslaufs führen Sie die Schritte 2 bis 4 unter "Zerlegen des Milchauslaufs" in umgekehrter Reihenfolge aus.
- 2 Setzen Sie den Milchauslauf wieder oben in die Milchkanne ein.
- 3 Setzen Sie das Oberteil der Milchkanne zurück auf die Milchkanne.

Hinweis: Bevor Sie den Milchschaumauslauf in das Oberteil der Milchkanne zurücksetzen, bringen Sie den Stift im Oberteil in die richtige Position. Wenn sich dieser Stift nicht in der richtigen Position befindet, lässt sich der Milchschaumauslauf nicht in das Oberteil der Milchkanne (Abb. 36) einsetzen.

Monatliche Reinigung der Milchkanne

Verwenden Sie für diesen Reinigungszyklus nur Philips/Saeco-Milchkreislauf-Reiniger.

- 1 Geben Sie den Inhalt des Milchkreislauf-Reinigungsbeutels in die Milchkanne. Füllen Sie dann die Milchkanne bis zur Markierung (Abb. 37) MAX mit Wasser.
- 2 Stellen Sie die Milchkanne in das Gerät, und stellen Sie einen Behälter unter den Milchauslauf.
- 3 Drücken Sie die MENU-Taste (Menü), wählen Sie DRINKS (Getränke) und gehen Sie zu MILK FROTH (Aufgeschäumte Milch). Drücken Sie die OK-Taste, um die Reinigungslösung durch den Kreislauf zu spülen.
- 4 Wiederholen Sie den Schritt 3, bis die Milchkanne leer ist.
- 5 Wenn die Kanne leer ist, nehmen Sie den Behälter und die Milchkanne von der Maschine.
- 6 Spülen Sie die Milchkanne gründlich, und füllen Sie die Kanne bis zur Markierung MAX mit frischem Wasser.
- 7 Setzen Sie die Milchkanne in die Maschine.
- 8 Stellen Sie den Behälter unter den Milchauslauf.
- 9 Drücken Sie die MENU-Taste (Menü), und wählen Sie im Getränkemenü MILK FROTH (Aufgeschäumte Milch), um den Spülzyklus für die Kanne zu starten.
- 10 Wiederholen Sie den Schritt 9, bis die Milchkanne leer ist.
- 11 Wiederholen Sie Schritte 6-10.
- 12 Wenn kein Wasser mehr läuft, ist der Reinigungszyklus beendet.
- 13 Zerlegen Sie alle Teile, und spülen Sie sie unter lauwarmem Leitungswasser.

Entkalkungsvorgang

Verwenden Sie ausschließlich Entkalker von Philips. Unter keinen Umständen dürfen Sie Entkalker auf Schwefel-, Salz- oder Essigsäurebasis (Essig) verwenden, da dies den Wasserkreislauf der Maschine beschädigen kann und die Kalkablagerungen nicht ordnungsgemäß auflöst. Wenn Sie einen anderen Entkalker als den von Philips verwenden, verfällt die Garantie. Die Entkalkungslösung von Philips ist im Online-Shop unter www.saeco.com/care erhältlich.

- 1 Wenn das Gerät Sie zum Entkalken (Abb. 38) auffordert, drücken Sie zum Starten die OK-Taste. Um den Entkalkungsvorgang zu starten, ohne vom Gerät dazu aufgefordert zu werden, drücken Sie die MENU-Taste, blättern Sie zu START CALC CLEAN (Entkalken starten), und drücken Sie zum Bestätigen die OK-Taste.

- Auf dem Display werden Sie daran erinnert, die Milchkanne (Abb. 39) einzusetzen. Füllen Sie die Milchkanne bis zur Markierung MIN mit Wasser. Setzen Sie die Milchkanne in das Gerät ein, und öffnen Sie den Milchauslauf.
 - Auf dem Display werden Sie daran erinnert, den Milchauslauf (Abb. 40) zu öffnen.
 - Auf dem Display werden Sie daran erinnert, den AquaClean-Filter (Abb. 41) zu entfernen.
- 2** Nehmen Sie den Espresso-Halter aus der Abtropfschale.
 - 3** Entfernen Sie die Tropfschale und den Kaffeesatzbehälter, leeren Sie diese und setzen Sie beides in die Maschine zurück.
 - 4** Nehmen Sie den Wassertank ab, und entleeren Sie ihn.
 - 5** Stellen Sie einen großen Behälter (1,5 l) unter den Kaffeeauslauftrichter.
 - 6** Gießen Sie die gesamte Flasche Philips Entkalker in den Wasserbehälter, und füllen Sie ihn dann bis zur Markierung CALC CLEAN (Abb. 42) mit frischem Wasser auf. Setzen Sie ihn dann wieder in das Gerät ein, und drücken Sie zur Bestätigung die OK-Taste.
 - 7** Die erste Phase des Entkalkungsvorgangs startet. Der Entkalkungsvorgang dauert ungefähr 30 Minuten und besteht aus einem Entkalkungszyklus und einem Spülzyklus.
 - 8** Lassen Sie die Entkalkungslösung durch das Gerät laufen, bis Sie auf dem Display daran erinnert werden, dass der Wasserbehälter leer ist.
 - 9** Leeren Sie den Wasserbehälter, spülen Sie ihn aus, und füllen Sie ihn bis zur Markierung CALC CLEAN mit frischem Wasser auf.
 - 10** Entnehmen und spülen Sie die Milchkanne. Füllen Sie ihn bis zur Markierung MIN mit frischem Wasser, und setzen Sie ihn wieder in das Gerät ein. Öffnen Sie dann den Milchschaumauslauf.
 - 11** Leeren Sie den Behälter, und setzen Sie ihn wieder unter den Kaffeeauslauftrichter. Drücken Sie zur Bestätigung auf OK.
 - 12** Die zweite Phase des Entkalkungszyklus, der Spülzyklus, wird gestartet und dauert drei Minuten. Das Display zeigt das Spülsymbol und die Dauer der Phase an.
 - 13** Warten Sie, bis die Maschine kein Wasser mehr ausgibt. Der Entkalkungsvorgang ist beendet, wenn im Display ein Häkchen steht.
 - 14** Drücken Sie die OK-Taste, um den Entkalkungszyklus zu verlassen. Die Maschine beginnt aufzuheizen und führt den automatischen Spülzyklus durch.
 - 15** Reinigen Sie die Milchkanne nach dem Entkalken (siehe 'Wöchentliche Reinigung der Milchkanne').
 - 16** Reinigen Sie die Brühgruppe nach dem Entkalken (siehe 'Brühgruppe unter fließendem Leistungswasser reinigen').
 - 17** Setzen Sie einen neuen AquaClean-Filter in den Wasserbehälter ein.

Tipp: Der AquaClean-Filter reduziert den Entkalkungsaufwand!

Wenn der Entkalkungsvorgang unterbrochen wurde

Sie können den Entkalkungsvorgang abbrechen, indem Sie den Ein-/Ausschalter auf dem Bedienfeld drücken. Wenn der Entkalkungsvorgang vorzeitig unterbrochen wurde, gehen Sie wie folgt vor:

- 1** Leeren und spülen Sie den Wasserbehälter gründlich.
- 2** Füllen Sie den Wasserbehälter bis zur Markierung CALC CLEAN mit frischem Wasser, und schalten Sie das Gerät wieder ein. Die Maschine heizt auf und führt einen automatischen Spülzyklus durch.
- 3** Bevor Sie Getränke zubereiten, führen Sie nochmals einen manuellen Spülzyklus durch. Um einen manuellen Spülzyklus durchzuführen, geben Sie erst einen halben Wassertank heißes Wasser aus und brühen Sie dann zwei Tassen vorgemahlene Kaffee, ohne gemahlene Kaffee hinzuzugeben.

Hinweis: Wenn die Entkalkung nicht beendet wurde, muss ein weiterer Entkalkungsvorgang so bald wie möglich durchgeführt werden.

Warnsymbole und Fehlercodes

Bedeutung der Warnsymbole



Füllen Sie den Wasserbehälter bis zur Markierung MAX mit frischem Wasser.



Die Brühgruppe ist mit Kaffeepulver verstopft. Reinigen Sie die Brühgruppe.



Der Bohnenbehälter ist leer. Geben Sie neue Kaffeebohnen in den Bohnenbehälter.



Setzen Sie die Tropfschale ein, und schließen Sie die Serviceklappe.



Die Brühgruppe wurde nicht oder nicht korrekt in das Gerät eingesetzt. Setzen Sie die Brühgruppe ein.



Wenn das Display einen Fehlercode anzeigt, sehen Sie im Abschnitt "Bedeutung der Fehlercodes" nach, was der Code auf dem Display bedeutet und was Sie tun können. Die Maschine ist nicht einsetzbar, wenn dieses Symbol im Display steht.



Der Kaffeesatzbehälter ist voll. Stellen Sie sicher, dass das Gerät eingeschaltet ist. Danach entnehmen und leeren Sie den Kaffeesatzbehälter.



Es befindet sich Luft im Gerät. Stellen Sie eine Tasse unter den Heißwasserauslauf, und wählen Sie OK aus, um mit der Vorbereitung zu beginnen. Vergewissern Sie sich, dass der Heißwasserauslauf eingesetzt ist, bevor Sie den Vorgang starten.

Bedeutung der Fehlercodes

Nachstehend finden Sie eine Liste der Fehlercodes für die Probleme, die Sie selbst beheben können. Video-Anweisungen finden Sie unter www.philips.com/coffee-care. Wenn ein anderer Fehlercode angezeigt wird, wenden Sie sich an ein Philips Service-Center in Ihrem Land. Kontaktinformationen können Sie der Garantieschrift entnehmen.

| Fehlercode | Problem | Mögliche Lösung |
|------------|---|--|
| 01 | Der Kaffeetrichter ist durch Kaffeesatz oder einen Fremdkörper blockiert. | Schalten Sie die Maschine aus und ziehen Sie den Netzstecker aus der Steckdose. Entfernen Sie die Brühgruppe. Öffnen Sie dann den Deckel des Behälters für vorgemahlene Kaffeebohnen. Setzen Sie den Löffelstiel ein, und bewegen Sie ihn auf und ab, bis der verklumpte gemahlene Kaffee herausfällt (Abb. 29). Wenn der Kaffeetrichter durch einen Fremdkörper blockiert ist, entfernen Sie diesen. Besuchen Sie www.philips.com/coffee-care für ausführliche Video-Anweisungen |

| Fehler-code | Problem | Mögliche Lösung |
|-------------|---|---|
| 03 | Die Brühgruppe ist schmutzig oder nicht gut gefettet. | Schalten Sie die Maschine mit dem Hauptschalter aus. Spülen Sie die Brühgruppe mit frischem Wasser aus, lassen Sie sie an der Luft trocknen, und fetten (siehe 'Schmierung der Brühgruppe') Sie sie dann ein. Schlagen Sie das Kapitel "Reinigung der Brühgruppe" nach oder besuchen Sie www.philips.com/coffee-care für ausführliche Video-Anweisungen. Schalten Sie das Gerät dann wieder ein. |
| 04 | Die Brühgruppe ist nicht richtig positioniert. | Schalten Sie die Maschine mit dem Hauptschalter aus. Nehmen Sie die Brühgruppe heraus, und setzen Sie sie erneut ein. Stellen Sie sicher, dass die Brühgruppe richtig positioniert ist, bevor Sie sie in die Maschine einsetzen. Schlagen Sie im Kapitel "Handhabung der Brühgruppe" nach, oder besuchen Sie www.philips.com/coffee-care für ausführliche Video-Anweisungen. Schalten Sie das Gerät dann wieder ein. |
| 05 | Es ist Luft im Wasserkreislauf. | Starten Sie die Maschine neu, indem Sie sie mit dem Hauptschalter aus- und wieder einschalten. Wenn dies funktioniert, lassen Sie zwei bis drei Tassen heißes Wasser ablaufen. Entkalken Sie die Maschine, wenn Sie dies längere Zeit nicht gemacht haben. |
| | Der AquaClean-Filter wurde vor der Installation nicht richtig vorbereitet oder ist verstopft. | Entfernen Sie den AquaClean-Filter, und versuchen Sie erneut, einen Kaffee zu brühen. Wenn dies funktioniert, stellen Sie sicher, dass der AquaClean-Filter richtig vorbereitet ist, bevor Sie ihn wieder (siehe 'Vorbereitung des AquaClean-Filters für die Aktivierung') einsetzen. Setzen Sie den AquaClean-Filter wieder in den Wassertank ein. Wenn das immer noch nicht zum gewünschten Ergebnis führt, bedeutet das, dass der Filter verstopft ist und ausgetauscht werden muss. |
| 14 | Die Maschine ist überhitzt. | Schalten Sie das Gerät aus und nach 30 Minuten wieder ein. |

Bestellen von Zubehör

Verwenden Sie zum Reinigen und Entkalken der Maschine nur Philips Wartungsprodukte. Sie können diese Produkte bei Ihrem lokalen Händler, in den autorisierten Kundenzentren oder online unter www.philips.com/coffee-care erwerben.

Wartungsprodukte und Typnummer:

- Entkalkungslösung CA6700
- AquaClean-Filter CA6903
- Fett für Brühgruppe HD5061
- Kaffeefettlöser-Tabletten CA6704
- Reiniger für Milchkreislauf CA6705
- Wartungskit CA6707

Fehlerbehebung

In diesem Kapitel werden die häufigsten Probleme beschrieben, die beim Gebrauch der Maschine auftreten können. Supportvideos und eine vollständige Liste häufig gestellter Fragen finden Sie unter www.philips.com/coffee-care. Sollten Sie das Problem nicht beheben können, wenden Sie sich an ein Philips Service-Center in Ihrem Land. Kontaktinformationen können Sie der Garantieschrift entnehmen.

| Problem | Ursache | Die Lösung |
|---|--|--|
| Die Tropfschale wird schnell voll. | Das ist normal. Die Maschine spült den internen Kreislauf und die Brühgruppe mit Wasser. Ein Teil des Wassers fließt durch das interne System direkt in die Tropfschale. | Leeren Sie die Tropfschale, wenn die Anzeige „Tropfschale voll“ durch die Abdeckung der Tropfschale zu sehen ist. |
| | | Stellen Sie den Espresso-Halter unter den Heißwasserauslauf, um das Spülwasser aufzufangen. |
| Das Gerät befindet sich im DEMO-Modus. | Sie haben die Standby-Taste für länger als 8 Sekunden gedrückt. | Schalten Sie das Gerät mit dem Hauptschalter an der Rückseite des Gerät aus und wieder ein. |
| Das Symbol "Kaffeessatzbehälter voll" bleibt im Display stehen. | Sie haben den Kaffeessatzbehälter bei ausgeschaltetem Gerät geleert. | Leeren Sie den Kaffeessatzbehälter immer bei eingeschaltetem Gerät. Wenn der Kaffeessatzbehälter bei ausgeschaltetem Gerät geleert wird, wird der Kaffeezykluszähler nicht zurückgesetzt. |
| | Sie haben den Kaffeessatzbehälter zu früh wieder eingesetzt. | Setzen Sie den Kaffeessatzbehälter erst dann zurück, wenn Sie am Bildschirm dazu auffordert werden. |
| Ich kann die Brühgruppe nicht entnehmen. | Die Brühgruppe ist nicht in der richtigen Position. | Setzen Sie das Gerät folgendermaßen zurück: Setzen Sie die Tropfschale und den Kaffeessatzbehälter wieder ein. Schließen Sie dann die Serviceklappe, und schalten Sie Maschine ein und aus. Versuchen Sie erneut, die Brühgruppe zu entfernen. |
| | Sie haben den Kaffeessatzbehälter nicht ausgebaut. | Entnehmen Sie den Kaffeessatzbehälter, bevor Sie die Brühgruppe entfernen. |
| Ich kann die Brühgruppe nicht einsetzen. | Die Brühgruppe ist nicht in der richtigen Position. | Setzen Sie das Gerät folgendermaßen zurück: Setzen Sie die Tropfschale und den Kaffeessatzbehälter wieder ein. Lassen Sie die Brühgruppe ausgebaut. Schließen Sie die Serviceklappe, und schalten Sie Maschine ein und aus. Bringen Sie die Brühgruppe dann in die richtige Position, und setzen Sie sie wieder in die Maschine ein. |

| Problem | Ursache | Die Lösung |
|---|---|--|
| | Das Gerät befindet sich noch im Entkalkungsvorgang. | Während des laufenden Entkalkungsvorgangs kann die Brühgruppe nicht entnommen werden. Lassen Sie den Entkalkungsvorgang zuerst abschließen, und entnehmen Sie dann die Brühgruppe. |
| Der Kaffee ist wässrig. | Es ist ein zu grober Mahlgrad eingestellt. | Stellen Sie einen feineren (niedrigeren) Mahlgrad ein. |
| | Der Kaffeeauswurfschacht ist verstopft. | Reinigen Sie den Kaffeeauswurfschacht mit einem Löffelstiel. Schalten Sie dann die Maschine aus und wieder ein. |
| | Das Gerät führt den Selbsteinstellungsvorgang durch. | Brühen Sie einige Tassen Kaffee. |
| | Die Brühgruppe ist schmutzig oder muss geölt werden. | Reinigen und ölen Sie die Brühgruppe. |
| Der Kaffee ist nicht heiß genug. | Die Tassen sind kalt. | Wärmen Sie die Tassen vor, indem Sie sie mit heißem Wasser ausspülen. |
| | Die Temperatur ist zu niedrig eingestellt. Prüfen Sie die Einstellungen im Menü. | Setzen Sie die Temperatur im Menü auf "high" (hoch). |
| | Sie haben Milch hinzugefügt. | Ob warme oder kalte Milch, die Milch senkt die Temperatur des Kaffees immer in einem gewissen Maß. |
| Kaffee tropft aus dem Kaffeeauslauftrichter. | Der Kaffeeauslauftrichter ist verstopft. | Reinigen Sie den Kaffeeauslauftrichter und die Öffnungen mit Pfeifenreiniger. |
| | Der Kaffeeauswurfschacht ist verstopft. | Reinigen Sie den Kaffeeauswurfschacht mit dem Griff des Messlöffels oder einem Löffelstiel. Schalten Sie das Gerät dann aus und wieder ein. |
| Es kommt kein Kaffee oder der Kaffee fließt nur langsam heraus. | Der AquaClean-Filter wurde für die Installation nicht richtig vorbereitet oder ist verstopft. | Entfernen Sie den AquaClean-Filter, und versuchen Sie erneut, einen Kaffee zu brühen. Wenn dies funktioniert, stellen Sie sicher, dass der AquaClean-Filter richtig vorbereitet ist, bevor Sie ihn wieder einsetzen. Setzen Sie den vorbereiteten Filter wieder ein. Wenn das immer noch nicht zum gewünschten Ergebnis führt, bedeutet das, dass der Filter verstopft ist und ausgetauscht werden muss. |
| | Es ist ein zu feiner Mahlgrad eingestellt. | Stellen Sie einen gröberen (höheren) Mahlgrad ein. |

| Problem | Ursache | Die Lösung |
|---------------------------------------|--|--|
| | Die Brühgruppe ist verschmutzt. | Reinigen Sie die Brühgruppe. |
| | Der Kaffeeauslauftrichter ist verschmutzt. | Reinigen Sie den Kaffeeauslauftrichter und die Öffnungen mit einer Nadel. |
| | Der Maschinenkreislauf ist von Kalk zugesetzt. | Entkalken Sie die Maschine. |
| Die Milch schäumt nicht auf. | Die Milchkanne ist verschmutzt oder nicht richtig eingesetzt. | Reinigen Sie die Kanne und achten Sie darauf, dass sie beim Einsetzen richtig positioniert ist. |
| | Der Milchauslauf wurde nicht ganz geöffnet. | Stellen Sie sicher, dass sich der Milchauslauf in der richtigen Position befindet. |
| | Die Milchkanne ist unvollständig zusammengesetzt. | Stellen Sie sicher, dass alle Teile (besonders der Milchschauch) richtig zusammengesetzt sind. |
| | Die verwendete Milchsorte eignet sich nicht zum Aufschäumen. | Mit unterschiedlichen Milchsorten werden verschiedene Milchschaummengen und -qualitäten erzielt. Wir haben die folgenden Milcharten getestet und sie lassen sich gut aufschäumen: fettarme Milch oder Vollmilch von der Kuh, Sojamilch und laktosefreie Milch. |
| Der Kaffee spritzt. | Möglicherweise ist der Abstand zwischen der Tasse und dem Auslauf zu groß. | Stellen Sie den Espresso-Halter auf die Abtropfschale, um das Spülwasser aufzufangen. |
| Die Milch spritzt. | Die verwendete Milch ist nicht kalt genug. | Achten Sie darauf, dass Sie kalte Milch direkt aus dem Kühlschrank verwenden. |
| Die Maschine scheint undicht zu sein. | Die Maschine spült den internen Kreislauf und die Brühgruppe mit Wasser. Ein Teil des Wassers fließt durch das interne System direkt in die Tropfschale. | Leeren Sie die Tropfschale, wenn die Anzeige „Tropfschale voll“ durch die Abdeckung der Tropfschale zu sehen ist. Stellen Sie den Espresso-Halter unter den Heißwasserauslauf, um das Spülwasser aufzufangen. |
| | Die Tropfschale ist voll und läuft über, so dass es danach aussieht, als ob die Maschine undicht ist. | Leeren Sie die Tropfschale, wenn die Anzeige „Tropfschale voll“ durch die Abdeckung der Tropfschale zu sehen ist. Stellen Sie den Espresso-Halter unter den Heißwasserauslauf, um das Spülwasser aufzufangen. |
| | Die Maschine steht nicht auf einer geraden Oberfläche. | Setzen Sie das Gerät auf eine gerade Oberfläche, damit die Anzeige "drip tray full" (Tropfschale voll) normal funktioniert. |

| Problem | Ursache | Die Lösung |
|--|--|---|
| Ich kann den AquaClean-Filter nicht aktivieren und das Gerät will entkalkt werden. | Der Filter wurde nicht rechtzeitig ausgetauscht, nachdem das AquaClean-Wasserfilter-Symbol geblinkt hat und die Kapazität auf 0 % gesunken ist. | Entkalken Sie das Gerät zuerst, und bauen Sie dann den AquaClean-Filter ein. |
| | Sie haben den AquaClean-Filter nicht bei der Inbetriebnahme des Geräts, sondern erst nach ca. 25 Tassen Kaffee (à 100 ml) eingebaut. Das Gerät muss vollkommen kalkfrei sein, bevor Sie den AquaClean-Filter einbauen. | Entkalken Sie das Gerät zuerst und bauen Sie dann den AquaClean-Filter ein. Nach dem Entkalken ist der Filterzähler auf 0/8 zurückgesetzt. Bestätigen Sie die Aktivierung des Filters immer im Gerätemenü. Aktivieren Sie den Filter auch nach dem Filterwechsel. |
| Der neue Wasserfilter passt nicht. | Sie versuchen gerade einen Filter zu einzubauen, der kein AquaClean-Filter ist. | Es passen nur AquaClean-Filter in das Gerät. |
| Die Maschine ist laut. | Es ist ganz normal, dass Ihre Maschine bei Verwendung hörbar ist. | Wenn die Maschine andere Geräusche von sich gibt, reinigen Sie die Brühgruppe und schmieren Sie sie (siehe 'Schmierung der Brühgruppe'). |



www.philips.com/coffee-care



421946041102



>75% recycled paper