

Ariete



Macchina da caffè
Coffee maker
Machine à café
Kaffeemaschine
Máquina de café
Espressomachine
Καφετιέρα
Кофеварка эспрессо
ماكينة قهوة
Кавоварка
Ekspres do kawy
Kaffemaskine

Numero Verde
800-809065

Ariete

De' Longhi Appliances Srl
Divisione Commerciale Ariete
Via San Quirico, 300
50013 Campi Bisenzio (FI)
E-Mail: info@ariete.net
Internet: www.ariete.net

CE EAC

1318

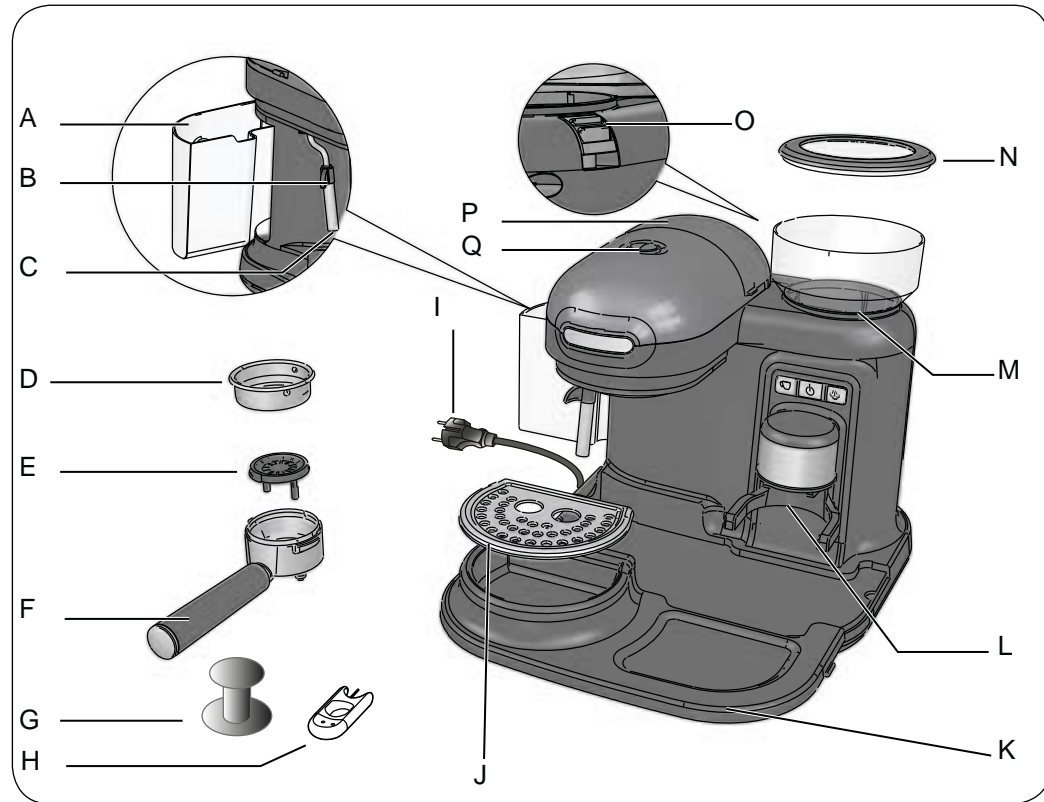

Fig. 1

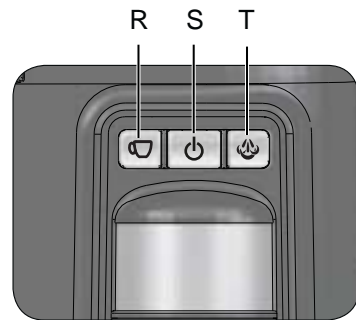

Fig. 2

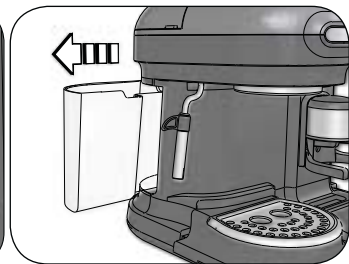

Fig. 3

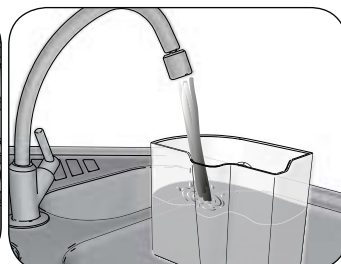

Fig. 4

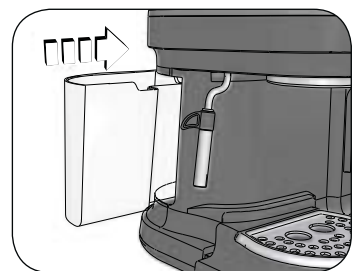

Fig. 5

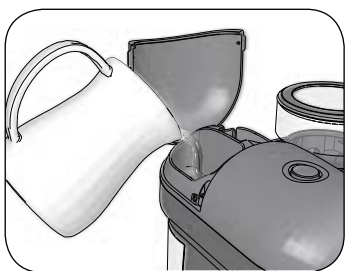

Fig. 6

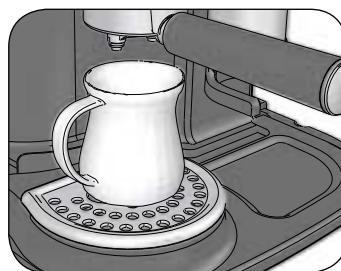

Fig. 7

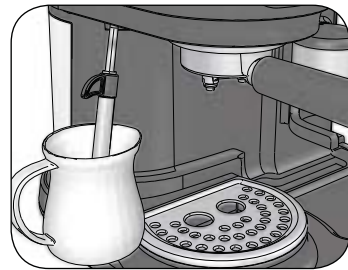

Fig. 8

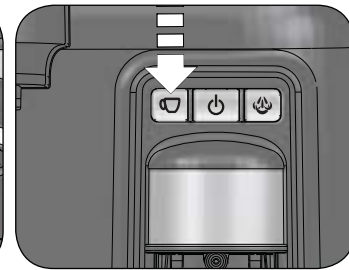

Fig. 9

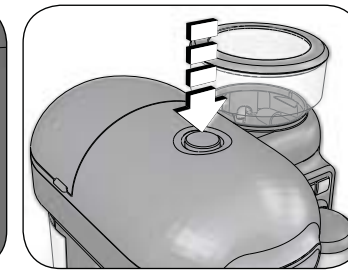

Fig. 10



Fig. 23



Fig. 24



Fig. 25

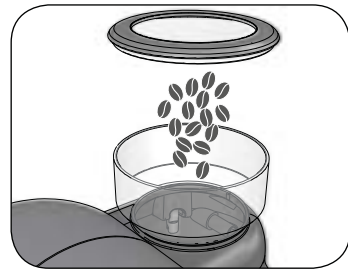

Fig. 11

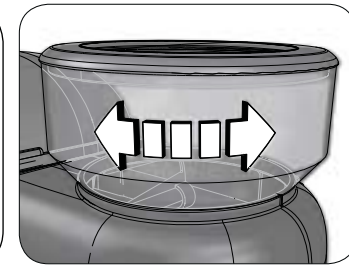

Fig. 12

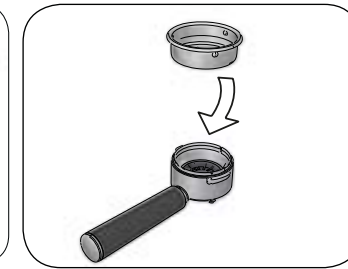

Fig. 13

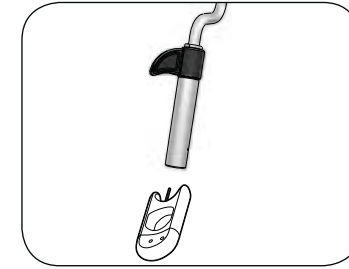

Fig. 26

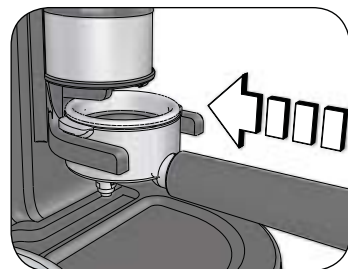

Fig. 14



Fig. 15

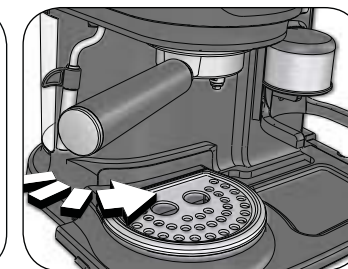

Fig. 16

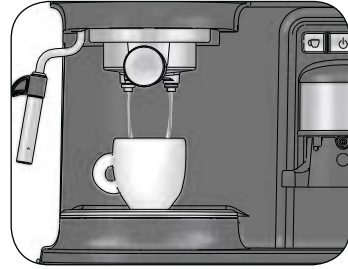

Fig. 17

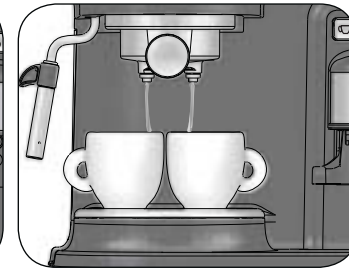

Fig. 18

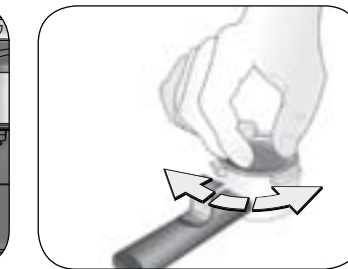

Fig. 19

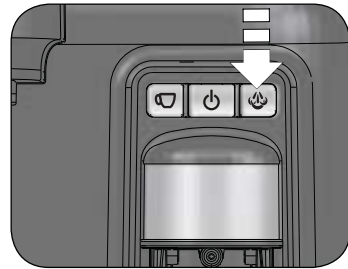

Fig. 20



Fig. 21

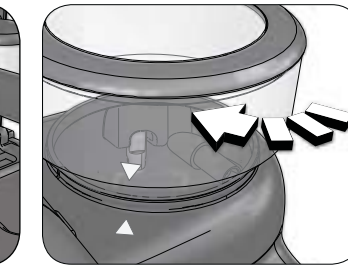

Fig. 22

A PROPOSITO DI QUESTO MANUALE

Anche se gli apparecchi sono stati realizzati in conformità con le specifiche Normative europee vigenti e sono pertanto protetti in tutte le parti potenzialmente pericolose, leggete con attenzione queste avvertenze e usate l'apparecchio solo per l'uso cui è stato destinato per evitare infortuni e danni. Tenete a portata di mano questo libretto per future consultazioni. Qualora vogliate cedere questo apparecchio ad altre persone ricordatevi di includere anche queste istruzioni.

Le informazioni riportate in questo manuale sono marcate dai seguenti simboli che indicano:



Pericolo per i bambini



Avvertenza relativa a ustioni



Pericolo dovuto a elettricità



Attenzione - danni materiali



Pericolo di danni derivanti da altre cause

USO PREVISTO

Potete usare l'apparecchio per preparare caffè e cappuccino.

Questo apparecchio non deve essere adibito ad uso commerciale ed industriale.

Ogni altro utilizzo dell'apparecchio non è previsto dal Costruttore che si esime da qualsiasi responsabilità per danni di ogni natura, generati da un impiego improprio dell'apparecchio stesso. L'uso improprio determina inoltre l'annullamento di ogni forma di garanzia.

RISCHI RESIDUI

Le caratteristiche costruttive dell'apparecchio, oggetto della presente pubblicazione, non consentono di proteggere l'utilizzatore dal getto diretto di vapore o acqua calda.



Attenzione!

Pericolo di ustioni - Nell'erogazione di acqua calda e di vapore, non dirigere i getti verso terzi o verso se stessi. Impugnare il tubo, esclusivamente sulla parte in plastica.



Utilizzare solo contenitori che siano realizzati in materiale "per alimenti".

AVVERTENZE DI SICUREZZA

LEGGERE ATTENTAMENTE LE ISTRUZIONI PRIMA DELL'USO.

- L'apparecchio è stato concepito per essere utilizzato in ambienti domestici o simili a quello domestico, come ad esempio:
 - nelle zone per cucinare riservate al personale dei negozi, negli uffici e in altri ambienti professionali
 - nelle fattorie
 - hotel, motel, bed & breakfast e altre strutture di tipo abitativo (per l'uso da parte dei relativi ospiti).
- Non si assumono responsabilità per uso errato o per impieghi diversi da quelli previsti dal presente libretto.
- Si consiglia di conservare gli imballi originali, poiché l'assistenza gratuita non è prevista per i guasti causati da imballo non adeguato del prodotto al momento della spedizione ad un Centro di Assistenza autorizzato.

Pericolo per i bambini

- L'apparecchio può essere usato da bambini con un'età superiore a 8 anni e da persone che hanno capacità fisiche, sensoriali o mentali ridotte, oppure con mancanza di esperienza o di conoscenza, solo se sono seguiti da una persona responsabile o se hanno ricevuto e compreso le istruzioni e i pericoli presenti durante l'uso dell'apparecchio.
- I bambini non devono giocare con l'apparecchio.
- La pulizia e la manutenzione riportate in questo libretto non devono essere eseguite dai bambini senza la supervisione di una persona adulta.
- Gli elementi dell'imballaggio non devono essere lasciati alla portata dei bambini in quanto potenziali fonti di pericolo.
- Allorché si decida di smaltire come rifiuto questo apparecchio, si raccomanda di renderlo inoperante tagliandone il cavo di alimentazione. Si raccomanda inoltre di rendere innocue quelle parti dell'apparecchio suscettibili di costituire un pericolo, specialmente per i bambini che potrebbero servirsi dell'apparecchio per i propri giochi.
- Non lasciare lo spillo per pulizia alla portata dei bambini e riporlo in un luogo sicuro: pericolo di ingestione e di ferita.

Pericolo dovuto a elettricità

- Mantenere il cavo di alimentazione fuori dalla portata di bambini con meno di 8 anni.
- Prima di collegare l'apparecchio alla rete di alimentazione controllare che la tensione indicata sulla targhetta posta al di sotto della macchina corrisponda a quella della rete locale.
- L'uso di prolunghere elettriche non autorizzate dal fabbricante dell'apparecchio può provocare danni e incidenti.
- Prima di procedere all'operazione di riempimento del serbatoio dell'acqua, scollegare l'apparecchio dalla presa di corrente.
- Se il cavo di alimentazione è danneggiato, esso deve essere sostituito dal costruttore o dal suo servizio Assistenza Tecnica o comunque da una persona con qualifica simile, in modo da prevenire ogni rischio.
- Non mettere mai le parti sotto tensione a contatto con l'acqua: può generarsi un cortocircuito!
- Togliere la spina dalla presa prima di ogni intervento di pulizia o di manutenzione.
- Non immergere l'apparecchio in acqua o altri liquidi.
- Spegnere sempre l'apparecchio e staccare la spina del cavo di alimentazione dalla presa di corrente elettrica prima di riempire il serbatoio con acqua.

Pericolo di danni derivanti da altre cause

- Non sollevare l'apparecchio afferrandolo per il serbatoio dell'acqua o per la

vaschetta, ma afferrarlo per il corpo.

- Scegliere un ambiente sufficientemente illuminato, pulito e con la presa di corrente facilmente accessibile.
- Evitare di immettere nel serbatoio una quantità eccessiva di acqua.
- Non lasciare incustodito l'apparecchio mentre è collegato alla rete elettrica.
- L'apparecchio deve essere utilizzato e lasciato a riposo su una superficie stabile.
- L'apparecchio non deve essere utilizzato se è stato fatto cadere, se vi sono segni di danni visibili o se ha perdite di acqua. Non usare l'apparecchio se il cavo elettrico o la spina risultano danneggiati, o se l'apparecchio stesso risulta difettoso. Tutte le riparazioni, compresa la sostituzione del cavo di alimentazione, devono essere eseguite solamente dal Centro Assistenza Ariete o da tecnici autorizzati Ariete, in modo da prevenire ogni rischio.



Avvertenza relativa a ustioni

- Non dirigere mai il getto di vapore o acqua calda verso parti del corpo; manipolare con precauzione il tubo vapore: pericolo ustioni!
- Le parti metalliche esterne dell'apparecchio e del portafiltro non devono essere toccate con l'apparecchio in funzione, in quanto potrebbero causare delle scottature.
- La mancata fuoriuscita di acqua dal portafiltro potrebbe essere dovuta ad un intasamento del filtro. In questo caso rimuovere e disinserire lentamente il portafiltro perché l'eventuale pressione residua potrebbe provocare spruzzi o schizzi. Procedere quindi con la pulizia come indicato nell'apposito paragrafo.



Attenzione - danni materiali

- Collocare la macchina su un piano stabile dove non possa essere rovesciata.
- Non usare la macchina senza acqua, poiché in tale caso la pompa si brucerebbe.
- Non riempire mai il serbatoio dell'acqua con acqua calda o bollente.
- Non posizionare la macchina su superfici molto calde o nelle vicinanze di fiamme libere per evitare che la carrozzeria possa essere danneggiata.
- Il cavo non deve toccare le parti calde della macchina.
- Non utilizzare acqua gassata (addizionata di anidride carbonica).
- Non introdurre mai nel filtro sostanze diverse dal caffè in polvere. Si potrebbero causare gravi danni all'apparecchio.
- Non regolate mai il grado di macinatura durante il suo funzionamento, non introducete assolutamente caffè macinato nel contenitore del caffè, ma esclusivamente caffè in grani. La capacità massima del contenitore del caffè in grani è di 500g.
- Non lasciare la macchina a temperatura ambiente inferiore a 0 °C, in quanto il residuo d'acqua nella caldaia potrebbe ghiacciare e provocare dei danni.
- Non usare l'apparecchio all'aperto.
- Non lasciare l'apparecchio esposto ad agenti atmosferici (pioggia, sole, etc...).

- Dopo aver staccato la spina di alimentazione e dopo che le parti calde si saranno raffreddate, l'apparecchio dovrà essere pulito esclusivamente con un panno non abrasivo appena inumidito aggiungendo poche gocce di detergenti neutri non aggressivi (non usare mai solventi che danneggiano la plastica).

• **CONSERVARE SEMPRE QUESTE ISTRUZIONI**

DESCRIZIONE DEI COMPONENTI

- A - Serbatoio acqua
- B - Tubo vapore
- C - Ugello vapore
- D - Filtro caffè
- E - Gocciolatore
- F - Portafiltro
- G - Pressino
- H - Spillo per pulizia
- I - Cavo di alimentazione
- J - Griglia appoggiatezze
- K - Vasca raccogliogocce
- L - Macinacaffè
- M - Contenitore del caffè in grani
- N - Coperchio del contenitore del caffè
- O - Leva di sblocco del contenitore caffè
- P - Coperchio serbatoio
- Q - Pulsante erogazione vapore
- R - Pulsante di erogazione caffè con spia (☑)
- S - Pulsante di accensione con spia (⏻)
- T - Pulsante funzione vapore con spia (☁)

Dati di identificazione

Nella targhetta posta sotto la base di appoggio della macchina sono riportati i seguenti dati d'identificazione della macchina:

- costruttore e marcatura CE
- modello (Mod)
- n° di matricola (SN)
- tensione elettrica di alimentazione (V) e frequenza (Hz)
- potenza elettrica assorbita (W)
- numero verde assistenza

Nelle eventuali richieste ai Centri Assistenza Autorizzati, indicare modello e numero di matricola.

ISTRUZIONI PER L'USO

Messa in funzione

Rimuovere il materiale di imballaggio e verificare che tutti i componenti siano presenti.

Posizionare l'apparecchio su una superficie piana e stabile.

Rimuovere il serbatoio dell'acqua dall'apparecchio. Lavare il serbatoio al primo utilizzo e riempirlo con acqua naturale fresca fino al livello indicato "MAX", avendo poi cura di inserirlo bene nella sua sede (Fig. 5). Per assicurare il corretto funzionamento dell'apparecchio premere bene a fondo il serbatoio.

Il serbatoio può essere riempito anche dall'alto, versando l'acqua nell'apposito vano dopo aver sollevato il coperchio (Fig. 6).

Lavare il filtro (D) e il coperchio del contenitore del caffè.



Prima accensione

Controllare che la tensione della rete domestica sia uguale a quella indicata sulla targhetta dati tecnici dell'apparecchio.

Inserire la spina nella presa di corrente.

In caso di prima accensione, o dopo un periodo di inutilizzo, si raccomanda di far fuoriuscire almeno una tazza di acqua dalla sede di agancio del portafiltro con il portafiltro agganciato.

Agganciare il portafiltro nella sua sede senza aver inserito alcun filtro.

Premere il pulsante di accensione (). La spia del pulsante si accende fissa. Dopo alcuni minuti, la spia del pulsante erogazione caffè () si accende fissa, ad indicare che la caldaia interna è pronta per l'erogazione di caffè.

Posizionare un recipiente sotto al portafiltro (Fig. 7) e sotto al tubo di erogazione vapore (Fig. 8).

Premere il pulsante di erogazione caffè (Fig. 9) e tenere premuto il pulsante di erogazione vapore (Q) (Fig. 10).

Attendere fino a quando si vedrà fuoriuscire acqua dal tubo vapore, dopodiché rilasciare il pulsante di erogazione vapore (Q). L'acqua inizierà a fuoriuscire dal portafiltro (F): a questo punto, premere nuovamente il pulsante di erogazione caffè (Fig. 9).

Adesso l'apparecchio è pronto per preparare il primo caffè.

Si consiglia di ripetere questa operazione ogni volta che la macchina viene riaccesa dopo diversi giorni di non utilizzo.

COME FARE IL CAFFÈ

Controllare il livello dell'acqua nel serbatoio (A). Verificare che il serbatoio sia inserito correttamente nella sua sede. Inserire nel portafiltro (F) il filtro (D).

Introdurre il caffè in grani nel contenitore del caffè (Fig. 11). Non immettere una quantità eccessiva di chicchi di caffè. Il coperchio del contenitore del caffè deve chiudersi sul contenitore.

Se inserite pochi chicchi di caffè per volta potrete gustare un caffè con la miscela sempre fresca.

Non introdurre mai caffè in polvere nel contenitore del caffè in grani (M).

Regolazione del grado di macinatura

Il caffè può essere macinato più o meno finemente a seconda del grado di macinatura desiderato.

Il grado di macinatura ha effetto sul gusto più o meno forte del caffè e sulla qualità della crema. Potete provare a variare questo parametro per trovare il gusto perfetto per il vostro caffè.

Sul contenitore del caffè in grani è presente una scala da 1 a 8. I numeri più grandi corrispondono ad una macinatura più grossa. I numeri più piccoli corrispondono ad una macinatura più fine. Provare a fare un caffè con un grado di macinatura uguale a 3. Successivamente variare il grado di macinatura per trovare il gusto perfetto per il vostro caffè.

Per regolare il grado di macinatura del caffè (grana fine o grana grossa) premere verso il basso la leva di sblocco (O) del contenitore del caffè. Ruotare il contenitore del caffè in senso orario se si desidera una grana fine, oppure in senso antiorario se si desidera una grana più grossa (Fig. 12).





Attenzione!

L'operazione deve essere eseguita assolutamente con il macinacaffè spento.

L'operazione deve essere sempre eseguita con il coperchio (N) del contenitore del caffè montato.

Erogazione del caffè

Inserire la spina nella presa di corrente.

Premere il pulsante di accensione (). La spia del pulsante si accende fissa. La spia del pulsante erogazione caffè () si accende fissa, ad indicare che la caldaia interna è pronta per erogare caffè.

Inserire il filtro nel portafiltro (Fig. 13).

Posizionare il portafiltro sotto al macinacaffè (Fig. 14). Inserire le alette del portafiltro nel supporto sotto al macinacaffè. Ogni volta che premete il portafiltro (F) contro il supporto sotto al macinacaffè, uscirà il caffè in

LT
polvere dal macinacaffè. La quantità di caffè macinato ha effetto sul gusto più o meno forte del caffè e sulla qualità della crema.

Il caffè macinato nel portafiltro dovrà essere pressato con il pressino (Fig. 15).

Innestare il portafiltro nell'apposita sede.



Attenzione!

Serrare bene il portafiltro assicurandosi di averlo ben agganciato alla flangia (Fig. 16).

Se viene inserita una quantità eccessiva di polvere di caffè all'interno del filtro, può risultare difficoltoso stringere a fondo nella sua sede il portafiltro e/o durante l'erogazione del caffè si possono avere perdite dal portafiltro.

È consigliabile lasciar riscaldare il portafiltro tenendolo inserito nella sua sede per qualche minuto prima di fare un caffè in modo da avere anche il primo caffè ben caldo. Questo non sarà necessario per i successivi caffè. Quando la spia del pulsante di erogazione caffè (☑) rimane accesa fissa, l'apparecchio ha raggiunto la temperatura ed è pronto all'uso.

Premere il pulsante di erogazione caffè (☑) per avviare l'erogazione del caffè (Fig. 17-18).

Durante l'erogazione, la spia del pulsante erogazione caffè (☑) lampeggia.

Per interrompere l'erogazione, ripremere il pulsante di erogazione caffè (☑).



Attenzione!

Come per le macchine da caffè professionali non togliere il portafiltro quando il pulsante di erogazione è inserito.



Attenzione!

Al termine dell'erogazione del caffè attendere almeno una decina di secondi prima di disinserire il portafiltro; per rimuovere il portafiltro ruotarlo lentamente da destra verso sinistra onde evitare spruzzi o schizzi di acqua o caffè.

Se si dovessero verificare piccoli sbuffi di vapore dalla sede di aggancio del portafiltro, il fenomeno è da ritenersi assolutamente normale.

Rimozione del filtro

Per rimuovere il filtro dal portafiltro, ruotare il filtro in senso antiorario (Fig. 19). Estrarre il filtro.

Funzione autospegnimento

Questa macchina da caffè è dotata di un sistema di spegnimento automatico in rispetto delle nuove regolamentazioni sui consumi energetici. Se la macchina è accesa ma non viene utilizzata, dopo circa 30 minuti interviene la funzione di autospegnimento. Per fare un nuovo caffè, sarà necessario accendere nuovamente la macchina premendo il pulsante di accensione (⏻). Attendere che la spia del pulsante di erogazione caffè (☑) si accenda fissa per erogare il caffè.

Riempimento del serbatoio d'acqua durante l'uso

Si raccomanda di controllare sempre il livello d'acqua nel serbatoio. Qualora il serbatoio restasse senza acqua si avvertirà una vibrazione ed un rumore più forte.

Spegnere l'apparecchio e staccare la spina dalla presa di corrente. Riempire il serbatoio fino al livello indicato e riaccendere l'apparecchio.

COME FARE UN CAPPUCCINO

Preparare il caffè. Prima di usare il tubo vapore per la funzione vapore assicuratevi di aver disinnestato il portafiltro dalla sua sede.

Per fare un cappuccino, un cioccolato caldo, o solo per riscaldare qualsiasi altra bevanda, premere il pulsante funzione vapore (☁) per attivare la funzione vapore (Fig. 20). La spia del pulsante funzione vapore inizia a lampeggiare, ad indicare che la caldaia interna inizia a scaldarsi.

Se nella fase di attesa vapore si dovessero verificare piccoli sbuffi di vapore dalla sede di aggancio

del portafiltro, il fenomeno è da ritenersi assolutamente normale.

Posizionare il tubo vapore dentro il contenitore del latte da montare (Fig. 21).



Attenzione!

Pericolo di ustioni. Impugnare il tubo vapore solo dalla parte in gomma.

Quando la spia del pulsante funzione vapore (☁) rimane accesa fissa, premere il pulsante di erogazione vapore (Q) per avviare il processo di erogazione (Fig. 10).

Immergere a fondo il tubo vapore nel latte. Premere il pulsante di erogazione vapore (Q): in pochi attimi vedrete salire una schiuma densa e cremosa.

Per interrompere l'erogazione del vapore, rilasciare il pulsante di erogazione vapore (Q).

Dopo ogni utilizzo erogare il vapore per alcuni secondi per liberare il foro dell'ugello vapore da eventuali residui di latte.

Per disattivare la funzione vapore, premere nuovamente il pulsante funzione vapore (☁). La macchina passerà automaticamente alle condizioni ottimali per erogare il caffè.

RIUTILIZZO PER CAFFÈ

Per passare dalla produzione di vapore a quella di caffè occorre far raffreddare la caldaia.

Posizionare un recipiente sotto al tubo di erogazione vapore (Fig. 8).

Premere il pulsante di erogazione caffè (☑) e tenere premuto il pulsante di erogazione vapore (Q) per fare uscire il vapore residuo e far raffreddare la caldaia. Attendere fino a quando si vedrà fuoriuscire acqua dal tubo vapore.

Attendere che la spia del pulsante di erogazione caffè (☑) si accenda fissa prima di fare il caffè.

CONSIGLI UTILI PER OTTENERE UN BUON ESPRESSO ALL'ITALIANA

Il grado di macinatura, la quantità di caffè macinato, la pressatura del caffè nel portafiltro e la durata dell'erogazione dell'acqua hanno effetto sul gusto più o meno forte del caffè e sulla qualità della crema. Potete provare a variare uno o più di questi tre parametri per trovare il gusto perfetto per il vostro caffè.

Se scegliete una macinatura più fine, ricordatevi di aumentare la quantità di caffè macinato nel portafiltro e di pressare meno il caffè con il pressino, altrimenti il caffè potrebbe risultare acquoso. Al contrario se la macinatura è grossa, diminuire la quantità di caffè macinato nel portafiltro e pressare di più il caffè con il pressino.

Il caffè macinato nel portafiltro dovrà essere pressato leggermente.

Conservate il caffè in grani in un barattolo chiuso, al fresco e lontano dall'umidità. Se possibile tenete il caffè sottovuoto. Acquistare il caffè in piccole confezioni in modo da avere sempre il caffè fresco da macinare.

MANUTENZIONE DELL'APPARECCHIO

Sblocco del macinacaffè

Nel caso in cui il macinacaffè si blocchi, il pulsante di accensione (⏻) inizierà a lampeggiare a intervalli di 1 secondo. La causa potrebbe essere dovuta alla presenza di impurità fra i chicchi di caffè (come gusci o piccoli sassi) che hanno bloccato la macina.

Svuotare il portafiltro dal caffè in polvere residuo.

Premere verso il basso la leva di sblocco (O) del contenitore del caffè in grani.

Ruotare il contenitore del caffè in grani (M) fino a far corrispondere il simbolo raffigurato su di esso con quello presente sulla macchina (Fig. 22). Le impurità che hanno bloccato la macina cadranno nel condotto del caffè in polvere.

Posizionare il portafiltro sotto al macinacaffè (Fig. 14). Inserire le alette del portafiltro nel supporto sotto al macinacaffè. Premete il portafiltro (F) contro il supporto sotto al macinacaffè.

Lasciare cadere il caffè macinato nel portafiltro. Buttare il caffè macinato per eliminare le impurità presenti.

Impostare il giusto grado di macinatura.

Procedere con la preparazione del caffè.

Se il macinacaffè non riparte e rimane ancora bloccato per tre volte consecutive, i pulsanti (☐), (⏻) e (⏻) inizieranno a lampeggiare velocemente.

In tal caso è necessario rivolgersi al più vicino Centro di Assistenza Autorizzato.

PULIZIA DELL'APPARECCHIO



Attenzione!

Una manutenzione ed una pulizia regolari preservano e mantengono efficiente l'apparecchio per un periodo maggiore. Non lavare mai i componenti dell'apparecchio in lavastoviglie. Non utilizzare getti di acqua diretta.

Pulizia del filtro che contiene il caffè in polvere

Verificare che i fori non si otturino. Far erogare acqua bollente con il portafiltro inserito senza la polvere, per sciogliere o rimuovere eventuali residui di caffè o impurità.



Attenzione!

Rimuovere e disinserire lentamente il portafiltro perché l'eventuale pressione residua potrebbe provocare spruzzi o schizzi.

Si consiglia di pulire accuratamente il filtro ogni circa 3 mesi, utilizzando pastiglie per la pulizia del filtro reperibili in commercio, procedendo nel seguente modo:

- Inserire una pastiglia per la pulizia nel filtro (senza caffè) quando la macchina è ben calda (dopo almeno 5 minuti di riscaldamento).
- Agganciare il portafiltro alla macchina e mettere un recipiente sotto il portafiltro.
- Premere il pulsante di erogazione caffè (☐) per avviare l'erogazione dell'acqua.
- Interrompere l'erogazione e lasciare agire la pastiglia per almeno 15 minuti mantenendo il portafiltro inserito sulla macchina.
- Ripetere l'operazione di erogazione dell'acqua. Lasciare riposare per altri 15-20 secondi. Ripetere le operazioni fino ad esaurire due serbatoi di acqua.
- Rimuovere il portafiltro dalla macchina, estrarre il filtro e sciacquarlo bene sotto l'acqua corrente del rubinetto.
- Spegnerne la macchina, scollegare il cavo di alimentazione dalla presa di corrente e pulire con una spugna la sede di aggancio del portafiltro (Fig. 23) per rimuovere eventuali residui di detersivo dalla doccia.
- Riaccendere la macchina, agganciare nuovamente il portafiltro ed erogare ancora almeno 2 tazze di acqua per completare il risciacquo.

Se la macchina da caffè viene utilizzata quotidianamente si consiglia di effettuare l'operazione di pulizia almeno ogni tre mesi.

Pulizia dei componenti



Attenzione!

L'operazione di pulizia deve essere effettuata con l'apparecchio spento e con la spina elettrica scollegata dalla presa di corrente.



Attenzione!

L'operazione di pulizia deve essere effettuata quando l'apparecchio ha raggiunto la temperatura ambiente.

Lavare il serbatoio acqua, il portafiltro e il filtro in acqua e sapone. Sciacquare e asciugare tutte le parti accuratamente.



Attenzione!

Pulire le parti fisse della macchina usando un panno umido non abrasivo per non danneggiare la carrozzeria.

Pulizia della sede del portafiltra

Con l'uso si può verificare, nella sede di aggancio del portafiltra, una sedimentazione di fondi di caffè, che possono essere rimossi con uno stuzzicadenti, con una spugnetta (Fig. 23), oppure lasciando scorrere acqua senza portafiltra inserito (Fig. 24).



Attenzione!

Non lavare il portafiltra in lavastoviglie.

Pulizia del tubo vapore

Dopo ogni utilizzo erogare il vapore per alcuni secondi per liberare il foro da eventuali residui.



Attenzione!

Eseguire l'operazione quando il tubo cromato è freddo per evitare scottature.

Se necessario, svitare l'ugello vapore dal tubo (Fig. 25), e lavarlo con acqua corrente. Il tubo può essere pulito con un panno non abrasivo. Riavvitare l'ugello vapore fino alla fine della corsa. Se necessario ripulire con uno spillo il forellino di uscita del vapore (Fig. 26).

Pulizia della griglia e della vasca raccogliocce



Attenzione!

L'operazione di pulizia deve essere effettuata con l'apparecchio spento e con la spina elettrica scollegata dalla presa di corrente.



Attenzione!

L'operazione di pulizia deve essere effettuata quando l'apparecchio ha raggiunto la temperatura ambiente.

Ricordarsi di svuotare di tanto in tanto la vaschetta raccogliocce.

Rimuovere la griglia appoggiatezze (J).

Sfilare la vasca raccogliocce (K) dalla macchina, svuotarla e lavarla sotto l'acqua corrente.

Lavare anche la griglia appoggiatezze.

DECALCIFICAZIONE

Una buona manutenzione ed una regolare pulizia preservano e mantengono efficiente la macchina per un periodo maggiore limitando notevolmente i rischi di formazione di depositi calcarei nell'apparecchio. Se nonostante ciò, dopo qualche tempo, la funzione dell'apparecchio dovesse essere compromessa, in seguito all'uso frequente di acqua dura e molto calcarea, si può procedere alla decalcificazione della macchina per eliminare il malfunzionamento. Utilizzate per questo scopo un prodotto decalcificante a base di acido citrico. Questo prodotto si può reperire facilmente nei centri di Assistenza Tecnica. Il Fabbricante non si assume alcuna responsabilità per danni ai componenti interni dell'apparecchio arrecati dall'uso di prodotti non conformi a causa della presenza di additivi chimici. In caso di necessità di una decalcificazione, osservate le indicazioni sul foglio di istruzioni del prodotto decalcificante.

MESSA FUORI SERVIZIO

In caso di messa fuori servizio dell'apparecchio occorre scollegare la spina di alimentazione dalla presa di corrente, svuotare il serbatoio dell'acqua e la vaschetta raccogliocce e ripulirla (vedi paragrafo "Pulizia dell'apparecchio").

In caso di rottamazione si dovrà provvedere alla separazione dei vari materiali utilizzati nella costruzione della macchina e provvedere al loro smaltimento in base alla loro composizione e alle disposizioni di legge vigenti nel Paese di utilizzo.



Attenzione!

In caso di anomalie di funzionamento, spegnere immediatamente l'apparecchio, e sfilare la spina dalla presa elettrica.

PROBLEMI	CAUSE	RIMEDI
La macchina non eroga vapore.	C'è poca acqua e la pompa non aspira.	Verificare che il serbatoio sia ben inserito e controllare che il livello dell'acqua nel serbatoio sia regolare. Riempire con acqua naturale fresca fino al livello indicato "MAX".
	Foro di uscita vapore ostruito.	Stasare con lo spillo in dotazione eventuali incrostazioni formatosi nei fori del tubo vapore.
Il caffè è troppo acquoso e freddo.	La miscela è stata macinata troppo grossa.	Per ottenere un caffè più concentrato e più caldo, si deve usare una miscela più finemente macinata.
Macinacaffè bloccato.	Probabile presenza di impurità fra i chicchi di caffè.	Vedere il paragrafo "Sblocco del macinacaffè".
Fuoriuscita di caffè dai bordi del portafiltro.	Probabilmente nel portafiltro è stata immessa una quantità eccessiva di caffè macinato che ha impedito di stringere a fondo il portafiltro nella sua sede.	Togliere il portafiltro e ripulire la sede di aggancio con una spugnetta (Fig. 23). Ripetere l'operazione, immettendo nel filtro la giusta quantità di caffè.
	Sulla guarnizione della sede di aggancio del portafiltro sono rimasti residui di caffè macinato.	Provvedere a ripulire la guarnizione con uno stuzzicadenti o con una spugnetta (Fig. 23).
	Il filtro contenente macinato ha il forellino di uscita caffè ostruito.	Rimuovere e disinserire lentamente il portafiltro perché l'eventuale pressione residua potrebbe provocare spruzzi o schizzi. Ripulire con lo spillo in dotazione il forellino otturato del filtro. Detergere il filtro utilizzando una pastiglia per la pulizia del filtro seguendo le istruzioni riportate nella confezione.

PROBLEMI	CAUSE	RIMEDI
L'erogazione del caffè non avviene o avviene troppo lentamente.	Il disco forato presente nella sede di aggancio del portafiltro ha i fori ostruiti.	Azionare la macchina senza portafiltro facendo defluire l'acqua. Se l'acqua continua a non uscire uniformemente da tutti i fori, eseguire la pulizia anticalcare utilizzando il prodotto Ariete NOCAL reperibile nei centri di assistenza Ariete seguendo le istruzioni riportate nella confezione.
	Il filtro contenente macinato ha il forellino di uscita caffè ostruito.	Rimuovere e disinserire lentamente il portafiltro perché l'eventuale pressione residua potrebbe provocare spruzzi o schizzi. Ripulire con lo spillo in dotazione il forellino otturato del filtro. Detergere il filtro utilizzando una pastiglia per la pulizia del filtro seguendo le istruzioni riportate nella confezione.
	Miscela di caffè macinata troppo fine.	Provare ad utilizzare miscele di caffè a grana più grossa.
	Miscela di caffè troppo pressata.	Pressare il caffè nel filtro con minor pressione.
	Il serbatoio non è ben inserito.	Inserire bene il serbatoio spingendolo a fondo.
	C'è poca acqua e la pompa non aspira.	Verificare che il serbatoio sia ben inserito e controllare che il livello dell'acqua nel serbatoio sia regolare. Riempire con acqua naturale fresca fino al livello indicato "MAX".

WITH REGARD TO THIS MANUAL

This appliance is made in conformity with appropriate European Regulations in force, to protect the user wherever possible from potential hazards. Even if you are familiar with this type of appliance, carefully read this manual before use. Only use this appliance for the purpose it is designed for in order to prevent accidents and damage. Keep this manual close by for future consultation. If you should decide to give this appliance to other people, remember to also include these instructions.

The information provided in this manual is marked with the following symbols indicating:



Danger for children



Warning of burns



Danger due to electricity



Warning – material damage



Danger of damage originating from other causes

INTENDED USE

The appliance can be used to prepare coffees or cappuccinos.

This appliance must not be used for commercial or industrial purposes.

Any other use of the appliance is not intended by the Manufacturer who does not accept any responsibility for damages of any kind caused by improper use of the appliance itself. Improper use also results in any form of warranty being forfeited.

RESIDUAL RISKS

The constructive characteristics of the appliance, covered by this publication, do not allow to protect the user from direct jet of steam or hot water.



Warning!

Burn Hazards - When hot water and steam are dispensed, do not direct the jets towards others or towards yourself. Hold only the plastic part of the tube.



Use only containers made of material "for foods".

IMPORTANT SAFEGUARDS

READ THESE INSTRUCTIONS CAREFULLY.

- The appliance is designed for home use or similar, such as:
 - in cooking areas used by personnel of shops, offices and other professional environments
 - on farms
 - hotels, motels, bed and breakfasts and other types of residential structures (for use by its guests).
- We decline any responsibility resulting from misuse or any use other than those covered in this booklet.
- We suggest you keep the original box and packaging, as our free-of-charge service does not cover any damage resulting from inadequate packaging of the product when this is sent back to an Authorised Service Centre.



Danger for children

- This appliance can be used by children aged from 8 years and above and persons with reduced physical, sensory or mental capabilities or lack of experience

and knowledge if they have been given supervision or instruction concerning use of the appliance in a safe way and understand the hazards involved.

- Children shall not play with the appliance or its components.
- Cleaning and user maintenance shall not be made by children without supervision.
- Do not leave the packaging near children because it is potentially dangerous.
- In the event that this appliance is to be disposed of, it is suggested that the power cord is cut off. It is also recommended that all potentially dangerous components including the power cord are rendered harmless to prevent personal injury. Do not let children play with the appliance or its components.
- Do not leave the cleaning pin within reach of children and put it in a safe place: danger of swallowing and injury.

 Danger due to electricity

- Do not leave the power cord within the reach of children under the age of 8 years.
- Before connecting the appliance to the mains check that the voltage shown on the rating plate located underneath the machine corresponds to the voltage of the local mains.
- The use of extensions not approved by the manufacturer can result in damage to property and personal injury.
- Before filling the tank with water, unplug the appliance from the power outlet.
- If the power cord is damaged, it must be replaced by the manufacturer or by its Technical Assistance Service or by a similarly qualified person in order to avoid any hazard.
- Never put live parts into contact with water: It can cause a short circuit!
- Remove the plug from the power outlet before cleaning or maintenance.
- Do not immerse the appliance in water or other liquids.
- Always turn off the power and unplug the power cord plug from the power outlet before filling the tank with water.

 **Danger of damage originating from other causes**

- Do not lift the appliance by grasping its water tank or its tray, but only by grasping its body.
- Choose an adequately illuminated and clean room with easily accessible power outlet.
- Avoid pouring an excessive amount of water into the tank.
- Never leave the appliance unattended when it is connected to the power supply.
- The appliance must be used and left at rest on a stable surface.
- The appliance must not be used if it has been dropped, if there are visible signs of damage or leaks of water. Do not use the appliance if the power cord or the plug are damaged, or if the appliance is faulty. To prevent any accident, all repairs, including the replacement of the power cord, must be carried out by an Authorised Service Centre or by suitably qualified personnel.



Warning of burns

- Never direct steam or hot water towards parts of the body; handle the steam pipe with care: Burns hazard!
- The external metallic parts of the appliance and the filter holder must not be touched with the equipment in operation, as it could cause burns.
- If water does not come out of the filter holder, it may be because the filter is clogged. In this case, remove and disconnect the filter slowly because any remaining pressure can cause spillage or splashing. Then clean as explained in the relevant paragraph.



Warning – material damage

- Place the machine on a steady surface where it can not be overturned.
- Do not use the machine without water because in this case the pump will burn.
- Never fill the water tank with hot or boiling water.
- Do not place the machine on very hot surfaces or near open flames to prevent the body from being damaged.
- The cable must not touch the hot parts of the machine.
- Do not use sparkling (carbonated) water.
- Never put substances other than coffee powder in the filter. This could cause serious damage.
- Never adjust the grinding level while the coffee grinder is on; do not insert coffee powder into the container, but only coffee beans. The container has a maximum capacity of 500g of coffee beans.
- Do not let the appliance exposed to temperatures lower than 0°C, as water deposits into the boiler might get frozen and cause damage to the appliance.
- Do not use the appliance outdoors.
- Do not leave the appliance exposed to weathering (rain, sun, etc...).
- After disconnecting the power plug and after the hot parts have cooled, the appliance must be cleaned only with a non-abrasive cloth slightly moistened by adding a few drops of mild, non-aggressive detergent (never use solvents that damage plastic).

•ALWAYS KEEP THESE INSTRUCTIONS

DESCRIPTION OF THE PARTS

- A - Water tank
- B - Steam pipe
- C - Steam nozzle
- D - Coffee filter
- E - Drain pan
- F - Filter holder
- G - Coffee presser
- H - Cleaning pin
- I - Power cord
- J - Cup-resting grill
- K - Drip tray
- L - Coffee grinder
- M - Coffee beans container
- N - Lid of the coffee beans container
- O - Unlocking lever for the coffee beans container
- P - Tank lid
- Q - Steam dispenser button
- R - Coffee dispensing button with indicator (☑)
- S - ON/OFF button with indicator (⏻)
- T - Steam function button with indicator (☁)

Identification data

In the label located under the support base of the machine there is the following identification data of the machine:

- manufacturer and CE marking
- model (Mod.)
- serial number (SN)
- electrical supply voltage (V) and frequency (Hz)
- electrical power consumption (W)
- assistance toll-free phone number

When ordering at Authorized Service Centers, indicate the model and serial number.

INSTRUCTIONS FOR USE

Starting the appliance

Remove the packaging materials and make sure all components are present.

Place the appliance on a flat and stable surface.

Remove the water tank from the appliance. Before using the appliance for the first time wash the tank. Fill it up to the "MAX" level with fresh cool water and insert it in its housing (Fig. 5). Properly install the tank in its seat for the proper operation of the appliance.

It is also possible to fill in the tank from above, by pouring water in the specific compartment after lifting the lid (Fig. 6).

Wash the filter (D) and the lid of the coffee beans container.

First start-up

Check that the domestic mains voltage is the same as the voltage indicated on the label of the device.

Insert the plug into a power outlet.

If you are starting the machine for the first time or after a period of time during which it has not been used, it is recommended to let at least one cup of water run through the filter holder seat, keeping the filter holder installed. Install the filter holder in its seat without inserting any filter.

Press the ON/OFF button (⏻). The button indicator turns on and steady. After a few minutes, the indicator of the

coffee distribution button () turns on and steady, which means the boiler is ready to start distributing coffee. Place a container under the filter holder (Fig. 7) and under the steam pipe (Fig. 8).

Press the coffee distribution button (Fig. 9) and simultaneously press and hold the steam distribution button (Q) (Fig. 10).

Wait until water comes out of the steam pipe, then release the steam distribution button (Q). Water will start running through the filter holder (F): now press the coffee distribution button again (Fig. 9).

Now the appliance is ready to start distributing coffee.

It is recommended to repeat the operation each time the appliance has not been used for a few days.

HOW TO MAKE COFFEE

Check the tank water level (A). Check the tank is properly installed in its seat. Place the filter (D) into the filter holder (F).

Insert coffee beans into the specific container (Fig. 11). Do not use an excessive amount of coffee beans. The lid of the coffee beans container must be properly installed on the container.

By using a smaller quantity of coffee beans at a time, coffee will always be fresh.

Never introduce coffee powder into the coffee beans container (M).

Adjusting the grinding level

The coffee grinding size might differ depending on the desired grinding level.

The grinding level affects coffee taste as well as the quality of the cream. Try changing this parameter to find the coffee taste you like the most.

The coffee beans container presents a grinding scale from 1 to 8. Higher numbers indicate a coarser grinding. Lower numbers indicate a finer grinding. Try making coffee after selecting a grinding level equal to 3. Then change the grinding level to find the coffee taste you like the most.

To adjust the grinding level (coarse or fine grinding) push the unlocking lever (O) of the coffee beans container downwards. Turn the coffee beans container clockwise if you wish to select a fine grinding, or turn it counter-clockwise for a coarser grinding (Fig. 12).





Warning!

This operation must be only carried out when the coffee grinder is off.

Always carry out this operation keeping the lid (N) installed on the coffee beans container.

Extracting coffee

Insert the plug into a power outlet.

Press the ON/OFF button (). The button indicator turns on and steady. The indicator of the coffee distribution button () turns on and steady, which means the boiler is ready to start distributing coffee.

Insert the filter into the filter holder (Fig. 13).

Place the filter holder under the coffee grinder (Fig. 14). Insert the filter holder flaps into the specific support under the coffee grinder. Each time you press the filter holder (F) against the coffee grinder support, the coffee grinder will produce coffee powder. The quantity of ground coffee affects coffee taste as well as the quality of the cream.

Ground coffee into the filter holder will then need to be pressed by using the coffee presser (Fig. 15).

Insert the filter holder into its seat.



Warning!

Tighten the filter holder while making sure you have hooked it properly onto the flange (Fig. 16).

If too much ground coffee is put inside the filter, turning the filter holder may prove difficult and/or you may get leaks from the filter holder when the coffee is being dispensed.

It is advisable to let the filter holder heat up a few minutes in its seat before making a cup of coffee so that the first cup is piping hot, too. This will not be necessary for the following coffees.

When the indicator of the coffee distribution button () is on and steady, the appliance has reached the proper

temperature and is ready to be used.

Press the coffee distribution button (☑) to start distributing coffee (Fig. 17-18).

While extracting coffee, the indicator of the coffee distribution button (☑) flashes.

To stop extracting coffee, press the coffee distribution button (☑) again.



Warning!

As for professional coffee makers, never remove the filter holder while extracting coffee.



Warning!

Wait about ten seconds after the coffee has been dispensed before removing the filter holder; to remove the filter holder slowly rotate it from right to left in order to avoid splashes or sprays of water or coffee.

When warming up, your appliance may release small puffs of steam from the filter holder; this is perfectly normal.

Removing the filter

To remove the filter from the filter holder, turn the filter counter-clockwise (Fig. 19). Remove the filter.

Auto-off function

This coffee machine is equipped with an automatic switch-off system in respect of the new regulations on energy consumption. If the machine is turned on but not in use, the auto-off function operates after about 30 minutes. To prepare a new coffee, turn on the appliance again by pressing the ON/OFF button (⏻). Wait for the indicator of the coffee distribution button (☑) to turn on and steady before extracting coffee.

Filling the water tank during use

Always check the tank water level. If the tank remains without water, you will notice a vibration and a louder noise.

Turn off and unplug the appliance. Fill in the tank until reaching the indicated level, then turn on the appliance again.

HOW TO MAKE A CAPPUCCINO

Prepare coffee. Before using the steam pipe, make sure the filter holder has been removed from its seat.

To make a cappuccino or a hot chocolate, or simply to warm up drinks, press the steam function button (☁) to activate the steam function (Fig. 20). The indicator of the steam function button starts flashing, which means the boiler starts heating.

If small puffs of steam come out of the filter holder coupling seat, this phenomenon is to be considered absolutely normal.

Place the steam pipe into the container with milk to be frothed (Fig. 21).



Warning!

Danger of burns. Only touch the steam pipe on the rubber part.

When the indicator of the steam function button (☁) is on and steady, press the steam distribution button (Q) to start the distribution process (Fig. 10).

Deeply introduce the steam pipe into milk. Press and hold the steam distribution button (Q): in a few minutes a thick and creamy froth will appear.

To stop distributing steam, release the steam distribution button (Q).

After each use, distribute steam for a few seconds so as to free the steam nozzle from any milk residue.

To exit the steam function, press the steam function button (☁) again. The appliance will automatically restore optimal conditions to extract coffee.

MAKING FURTHER CUPS OF COFFEE

The boiler must have cooled down before switching from steam to coffee distribution.

Place a container under the steam pipe (Fig. 8).

Press the coffee distribution button (☑) and hold the steam distribution button (Q) to release residual steam and let the boiler cool down. Wait until water runs through the steam pipe.

Wait for the indicator of the coffee distribution button (☑) to turn on and steady before extracting coffee.

USEFUL TIPS FOR OBTAINING A GOOD ITALIAN ESPRESSO

The grinding level, the quantity of ground coffee, the pressing of coffee into the filter holder and the time spent extracting water affect coffee taste, making it more or less strong, as well as the quality of the cream. Try changing one of these parameters to find the coffee taste you like the most.

When selecting a finer grinding, remember to introduce a larger quantity of coffee into the filter holder and not to excessively press using the coffee presser, otherwise coffee might get watery. Conversely, a coarser grinding requires a smaller quantity of coffee used into the filter holder which should be more pressed with the coffee presser.

The ground coffee in the filter holder must be pressed slightly.

Store coffee beans into a closed container, in a cool environment protecting it from moisture. If possible, vacuum seal coffee. Buy coffee in small quantities so as to always have it fresh to be ground.

MAINTENANCE OF THE APPLIANCE

Unlocking the coffee grinder

If the coffee grinder gets blocked, the ON/OFF button (⏻) will start flashing at intervals of 1 second each. This might be due to impurities among coffee beans (such as shells or pebbles) which have caused the grinder to get blocked.

Remove residual coffee powder from the filter holder.

Press the unlocking lever (O) of the coffee beans container downwards.

Turn the coffee beans container (M) until the symbol on it is aligned with the symbol on the appliance (Fig. 22). Impurities having caused the appliance to block will thus fall into the compartment for coffee powder.

Place the filter holder under the coffee grinder (Fig. 14). Insert the filter holder flaps into the specific support under the coffee grinder. Press the filter holder (F) against the coffee grinder support.

Let ground coffee fall into the filter holder. Throw away the ground coffee to remove impurities.

Select the proper grinding level.

Now go on preparing coffee.

If the coffee grinder does not restart and remains blocked for 3 times in a row, the buttons (☑), (⏻) and (☕) will start flashing rapidly.

In this case, contact the nearest Authorised Assistance Centre.

CLEANING THE APPLIANCE



Warning!

Regular maintenance and cleaning preserve and maintain the appliance efficient for a longer period. Never wash the appliance components in the dishwasher. Do not use direct jets of water.

Cleaning the filter containing coffee powder

Make sure the filter holes are not clogged. Let hot water run through the filter holder in place, without inserting coffee powder, to remove possible coffee residues or impurities.



Warning!

Remove and disconnect the filter holder slowly because any remaining pressure could cause splashes or sprays.

It is recommended to clean filters about every 3 months, using specific tablets for filter cleaning available on the market and proceeding as follows:

- Introduce a cleaning tablet into the filter (without coffee) when the appliance has reached hot temperature (after at least 5 minutes of heating time).
- Connect the filter holder to the machine and place a container under the filter holder.
- Press the coffee distribution button (☑) to start distributing water.
- Stop the dispensing and let the tablet work for at least 15 minutes, keeping the filter holder inserted on the machine.
- Repeat water distribution. Let the appliance at rest for other 15-20 seconds. Repeat the procedure until emptying the water tank for two times.
- Remove the filter holder from the machine, remove the filter and rinse well under running water.
- Turn off the appliance, unplug the cord from the outlet, then clean the filter holder seat with a sponge (Fig. 23) so as to remove any detergent residue from the holes.
- Restart the machine, attaching the filter holder again and still dispensing at least 2 cups of water to complete rinsing.

If the coffee machine is used daily, it is recommended to carry out the cleaning operation at least every three months.

Cleaning of components



Warning!

This cleaning operation must be carried out with the appliance off and with the plug disconnected from the outlet.



Warning!

This cleaning operation must be carried out when the appliance has reached room temperature.

Wash the water tank, the filter holder and the filter using soap and water. Rinse and dry all parts thoroughly.



Warning!

Clean the fixed parts of the machine using a damp non-abrasive cloth to avoid damaging the body.

Cleaning the filter holder seat

With use, it may occur that in the filter holder seat there is a sedimentation of coffee grounds, which can be removed with a toothpick, a sponge (Fig. 23), or letting water run through without installing the filter holder (Fig. 24).



Warning!

The filter holder is not dishwasher-safe.

Cleaning the steam pipe

After each use, dispense steam for a few seconds to clear the outlet from any residues.



Warning!

Perform the operation when the chrome-plated tube is cool to avoid burns.

If needed, remove the nozzle of the steam pipe (Fig. 25) and rinse it under running water. You can clean the pipe by using a non-abrasive cloth. Fasten the steam nozzle until it is locked in place. If necessary, clean the small steam outlet hole again with a pin (Fig. 26).

Grill and drip tray cleaning



Warning!

This cleaning operation must be carried out with the appliance off and with the plug disconnected from the outlet.



Warning!

This cleaning operation must be carried out when the appliance has reached room temperature.

Remember to occasionally empty the drip tray.

Remove the cup resting grill (J).

Remove the drip tray (K) from the appliance, empty it and rinse it under running water.

Also wash the cup grill.

DESCALING

Good maintenance and regular cleaning preserve and keep the appliance operating efficiently for a longer period, greatly reducing the risk of scale formation into the appliance. If despite this, after some time, the appliance operation should be compromised, due to the constant use of hard and very hard water, it is possible to carry out the machine descaling operation in order to eliminate the malfunction. For this purpose, only use a citric acid-based decalcifying product. The product can be easily found at Technical Assistance centres. The Manufacturer does not accept any responsibility for damage to internal components caused by the use of non-conforming products due to the presence of chemical additives. If a descaling is required, observe the directions on the instruction sheet of the descaling product.

SETTING THE MACHINE OUT OF SERVICE

When setting the appliance out of service, unplug the power cord from the outlet, empty the water tank as well as the drip tray and clean it (read paragraph "Cleaning the appliance").

In case of scrapping it is necessary to provide for the separation of the various materials used in the construction of the machine and dispose of them according to their composition and the provisions of law in force in the country of use.

TROUBLESHOOTING



Warning!

In case of dysfunctions, immediately turn off the appliance and unplug the power cord from the outlet.

PROBLEMS	CAUSES	REMEDIES
The machine does not dispense steam.	There is little water and the pump does not suck.	Make sure the tank is firmly attached and check that the water level in the tank is normal. Fill with cool tap water up to the "MAX" level mark.
	Clogged steam outlet hole.	Unclog any deposits formed in the steam tube holes using the pin provided.
The coffee is too watery and cold.	The mixture was ground too coarsely.	To obtain a more concentrated and hotter coffee, you must use a more finely grounded blend.
Coffee grinder jammed.	Impurities are probably mixed with the coffee beans.	Read paragraph "Unlocking the coffee grinder".

PROBLEMS	CAUSES	REMEDIES
Coffee overflowing from the filter edges.	Probably too much ground coffee has been put into the filter holder that has prevented to fully tighten the filter holder in its housing.	Remove the filter holder and clean the hooking seat with a sponge (Fig. 23). Repeat the operation placing the correct amount of coffee in the filter.
	Ground coffee has remained on the filter holder connection seat.	Clean the seal with a toothpick or a sponge (Fig. 23).
	The filter containing ground coffee has the output hole clogged.	Remove and disconnect the filter holder slowly because any remaining pressure could cause splashes or sprays. Clean the clogged hole of the filter with the pin provided. Clean the filter by using a tablet for filter cleaning and following the instructions given on the packaging.
Coffee is not dispensed or is dispensed too slowly.	The perforated disc located in the coupling seat of the filter holder has the holes clogged.	Operate the machine without the filter holder making water flow. If the water is still not flowing uniformly through all holes, descale using the NOCAL Ariete product available in the Ariete service centres following the instructions in the package.
	The filter containing ground coffee has the output hole clogged.	Remove and disconnect the filter holder slowly because any remaining pressure could cause splashes or sprays. Clean the clogged hole of the filter with the pin provided. Clean the filter by using a tablet for filter cleaning and following the instructions given on the packaging.
	Too fine ground coffee blend.	Try using coarser coffee blends.
	Too pressed coffee blend.	Press the coffee inside the filter using less pressure.
	The tank is not fully inserted.	Fit the tank correctly push it completely down.
	There is little water and the pump does not suck.	Make sure the tank is firmly attached and check that the water level in the tank is normal. Fill with cool tap water up to the "MAX" level mark.

A PROPOS DU MANUEL

Même si les appareils ont été réalisés en conformité avec les Normes européennes spécifiques en vigueur, et que toutes les pièces potentiellement dangereuses sont protégées, lisez avec attention ces avertissements et n'utilisez l'appareil que pour ce que il a été conçu, afin d'éviter les blessures et les dommages. Garder ce livret à portée de main pour les futures consultations. Si vous désirez ensuite céder cet appareil à d'autres personnes, rappelez-vous d'inclure ces instructions.

Les informations reportées dans ce manuel sont marquées des symboles suivants qui indiquent:



Danger pour les enfants



Avertissements sur les brûlures



Danger électrique



Attention - dégâts matériels



Dangers provenant d'autres causes

UTILISATION PRÉVUE

Vous pouvez utiliser l'appareil pour préparer le café et le cappuccino.

Cet appareil ne doit pas être utilisé à des fins commerciales et industrielles.

Le fabricant ne prévoit aucune autre utilisation de l'appareil et il se dégage de toute responsabilité pour les dommages de toute nature, découlant d'un emploi inapproprié de l'appareil. Un usage inapproprié déterminerait également l'annulation de toute forme de garantie.

RISQUES RÉSIDUELS

Les caractéristiques de construction de l'appareil dont il est question ici, ne permettent pas de protéger l'utilisateur du jet direct de vapeur ou d'eau chaude.



Attention!

Danger de brûlures- durant l'écoulement d'eau chaude et débit de vapeur, ne pas diriger les jets vers quelqu'un ou vers soi-même. N'empoigner le tuyau que sur la partie en plastique.



Utiliser seulement des conteneurs réalisés en matériaux pour aliments.

CONSEILS DE SÉCURITÉ

LISEZ ATTENTIVEMENT CES INSTRUCTIONS.

- L'appareil a été conçu pour un usage domestique ou similaire, comme par exemple:
 - dans les coins cuisine réservés au personnel des magasins, des bureaux et autres milieux professionnels
 - dans les fermes
 - hôtels, motels, chambres d'hôte et d'autres établissements louant des chambres (pour l'utilisation par les clients).
- Le constructeur décline toute responsabilité pour une utilisation erronée ou pour des emplois autres que ceux prévus par ce livret.
- Il est conseillé de conserver l'emballage d'origine vu que l'assistance gratuite ne joue pas pour les dommages causés par un emballage du produit non adéquat lors de l'expédition à un service après-vente agréé.



Danger pour les enfants

- Cet appareil peut être utilisé par les enfants de plus de 8 ans et par les personnes ayant des capacités physiques, sensorielles ou mentales réduites, ou bien qui

manquent d'expérience ou de connaissances, à condition d'être accompagnés par un adulte responsable ou d'avoir reçu et compris les instructions et les dangers découlant de l'usage de l'appareil.

- Les enfants ne doivent pas jouer avec l'appareil.
- Les opérations de nettoyage et d'entretien décrites dans cette notice ne doivent pas être exécutées par les enfants sans la supervision d'un adulte.
- Les éléments de l'emballage ne doivent pas être laissés à la portée des enfants car ils représentent une source de danger.
- Lorsqu'on décidera de jeter cet appareil, il est recommandé de le mettre hors d'usage en coupant le câble d'alimentation. Il est également recommandé de protéger les parties susceptibles de constituer un danger spécialement pour les enfants qui pourraient se servir de l'appareil pour jouer.
- Ne pas laisser l'épingle de nettoyage à la portée des enfants et la ranger en lieu sûr: risque de l'avaler et de se blesser.

Danger électrique

- Ne pas laisser le cordon d'alimentation à la portée des enfants ayant moins de 8 ans.
- Avant de brancher l'appareil au réseau d'alimentation, contrôler que la tension indiquée sur la plaquette située sous la machine correspond à celle du secteur.
- L'utilisation de rallonges électriques non autorisées par le fabricant de l'appareil peut causer des dommages et provoquer également des accidents.
- Avant de remplir le réservoir, débrancher l'appareil de la prise de courant.
- Si le cordon d'alimentation est endommagé, il doit être substitué par le Fabricant ou par son service d'Assistance Technique ou par une personne avec une qualification pareille, pour éviter chaque risque.
- Ne jamais mettre les parties électriques sous tension en contact avec l'eau: un court-circuit peut se produire
- Débrancher la prise de courant avant chaque intervention de nettoyage ou d'entretien.
- Ne trempez pas l'appareil dans l'eau ni dans tout autre liquide.
- Toujours éteindre l'appareil et débrancher la prise du cordon d'alimentation électrique avant de remplir le réservoir d'eau.

Dangers provenant d'autres causes

- Ne pas soulever l'appareil en le prenant par le réservoir d'eau ou par la cuvette mais en le prenant par le corps.
- Choisir un endroit assez éclairé, propre et avec une prise de courant facilement accessible.
- Eviter de verser dans le réservoir une quantité excessive d'eau.
- Ne laissez pas l'appareil sans surveillance lorsqu'il est branché.
- Il faut utiliser et laisser l'appareil au repos sur une surface stable.
- Il ne faut pas utiliser l'appareil s'il est tombé, s'il présente des signes visibles

de détérioration ou en cas de fuite d'eau. Ne pas utiliser l'appareil si le cordon électrique ou la prise sont endommagés, ou si l'appareil est défectueux. Toutes les réparations, y compris le remplacement du cordon d'alimentation, doivent exclusivement être effectuées dans un centres d'assistance après-vente Ariete ou par des techniciens agréés Ariete, de façon à prévenir les risques éventuels.



Avertissements sur les brûlures

- Ne jamais diriger le jet de vapeur ou d'eau vers une partie du corps; manipuler le tuyau vapeur avec précaution: Danger de brûlures!
- Les parties métalliques externes de l'appareil et du porte-filtre, susceptibles de provoquer des brûlures, ne doivent pas être touchées quand l'appareil est en marche.
- Si l'eau ne sort pas par le porte-filtre, cela pourrait être parce que le filtre est bouché. Dans ce cas, il faut déboîter et retirer lentement le porte-filtre car la pression restante pourrait provoquer des éclaboussures ou des jets. Nettoyer donc comme indiqué dans le paragraphe correspondant.



Attention - dégâts matériels

- Placer la machine sur un plan stable où elle ne risque pas d'être renversée.
- ne pas utiliser la machine sans eau: la pompe se brûlerait.
- Ne jamais remplir le réservoir avec de l'eau chaude ou bouillante.
- Ne pas mettre la machine sur des surfaces très chaudes ou près de flammes libres afin d'éviter que le corps de la machine se détériore.
- Le cordon ne doit pas toucher les parties chaudes de la machine.
- N'utilisez jamais d'eau gazeuse (additionnée d'anhydride de carbone).
- Ne jamais introduire des substances autres que du café en poudre dans le filtre. L'appareil pourrait gravement s'endommager.
- Ne jamais régler le degré de mouture pendant son fonctionnement, ne pas introduire de café moulu dans le récipient du café, mais seulement du café en grains. La capacité maximale du récipient pour café en grains est de 500g.
- Ne pas laisser la machine à une température ambiante inférieure à 0°C, puisque l'eau résiduelle dans la chaudière pourrait geler et causer des dommages.
- Ne pas utiliser l'appareil en plein air.
- Ne pas laisser l'appareil exposé aux agents atmosphériques (pluie, soleil, etc...).
- Après avoir débranché la fiche d'alimentation et après le refroidissement des parties chaudes, l'appareil devra être nettoyé exclusivement avec un linge non abrasif à peine humide et quelques gouttes de détergents neutres non agressifs (ne jamais utiliser de solvants qui endommageraient le plastique).

•GARDER TOUJOURS CE MODE D'EMPLOI

DESCRIPTION DES COMPOSANTS

- A - Réservoir d'eau
- B - Tuyau à vapeur
- C - buse vapeur
- D - Filtre café
- E - Goutteur
- F - Porte-filtre
- G - Presse-café
- H - Aiguille de nettoyage
- I - Cordon d'alimentation
- J - Grille pour tasses
- K - Bac recueil-gouttes
- L - Moulin à café
- M - Récipient du café en grains
- N - Couvercle du récipient du café
- O - Levier de déblocage du récipient du café
- P - Couvercle du réservoir
- Q - Bouton vapeur
- R - Bouton de distribution du café avec voyant (☑)
- S - Bouton de marche/arrêt avec voyant (⏻)
- T - Bouton fonction vapeur avec voyant (☁)

Données d'identification

Les données d'identification de la machine, figurant sur la plaquette placée sous la base d'appui de la machine, sont les suivantes:

- fabricant et marque CE
- modèle (Mod.)
- n° di matricule (SN)
- tension d'alimentation (V) et fréquence (Hz)
- puissance électrique absorbée (W)
- numéro vert

En cas de demande envoyée à un Centre d'Assistance Agréé, ne pas oublier d'indiquer le modèle et le numéro de matricule.

MODE D'EMPLOI

Mise en marche

Retirer l'emballage et vérifier si tous les composants sont présents.

Positionner l'appareil sur une surface plate et stable.

Retirer le réservoir d'eau de la machine. Laver le réservoir lors du premier emploi et le remplir d'eau fraîche plate jusqu'au niveau "MAX", puis faire attention à bien l'insérer dans son siège (Fig. 5). Pour assurer le bon fonctionnement de l'appareil, pousser à fond le réservoir.

Le réservoir peut aussi être rempli par le haut, en versant l'eau dans le compartiment spécifique après avoir soulevé le couvercle (Fig 6).

Laver le filtre (D) et le couvercle du récipient du café en grains.

Premier allumage

Contrôler que la tension du réseau domestique soit la même que celle indiquée sur la plaquette de données techniques de l'appareil.

Introduire la fiche dans la prise de courant.

Lors de la première mise en marche, ou après une période d'inactivité, il est recommandé de faire couler au moins une tasse d'eau du logement d'accrochage du porte-filtre avec le porte-filtre accroché.

Placer le porte-filtre dans son logement sans introduire de filtre.

Appuyer sur le bouton de mise en marche (⏻). Le voyant s'allume de façon continue. Au bout de quelques minutes, le voyant du bouton de distribution du café (☑) s'allume de façon continue, ce qui indique que la chaudière interne est prête pour la distribution du café.

Placer un récipient sous le porte-filtre (Fig. 7) et en dessous du tuyau de distribution de la vapeur (Fig. 8).

Appuyer sur le bouton de distribution du café (Fig. 9) et maintenir enfoncé le bouton de distribution vapeur (Q) (Fig. 10).

Attendre jusqu'à voir sortir l'eau par le tuyau de la vapeur, puis relâcher le bouton de distribution vapeur (Q). L'eau commencera à couler par le porte-filtre (F): à ce stade, appuyer à nouveau sur le bouton de distribution du café (Fig. 9).

Maintenant, l'appareil est prêt à préparer le premier café.

Il est recommandé de répéter ce processus chaque fois que la machine est rallumée après plusieurs jours d'inactivité.

COMMENT FAIRE LE CAFÉ

Vérifier le niveau d'eau dans le réservoir (A). Contrôler que le réservoir est bien inséré dans son emplacement. Introduire le filtre (D) dans le porte-filtre (F).

Introduire les grains de café dans le récipient pour le café en grains (Fig. 11). Ne pas introduire une quantité excessive de grains de café. Le couvercle du récipient à café doit être fermé.

Si l'on introduit peu de grains de café à la fois on pourra déguster un café avec le mélange toujours frais. Ne jamais introduire de café moulu dans le récipient du café en grains (M).

Réglage du degré de mouture

Le café peut être plus ou moins finement moulu selon le degré de mouture désiré.

Le degré de mouture affecte le goût plus ou moins fort du café et la qualité de la crème. On peut essayer de modifier ce paramètre pour trouver le goût parfait pour son café.

Sur le récipient à grains on trouve une échelle de 1 à 8. Les nombres les plus élevés correspondent à une mouture plus grosse. Les nombres les plus bas correspondent à une mouture plus fine. Faire un café d'essai avec un degré de mouture égal à 3. Varier ensuite le degré de mouture pour trouver le goût parfait pour votre café. Pour régler le niveau de mouture du café (mouture fine ou grosse) baisser le levier de déblocage (O) du récipient à café en grains. Faire tourner le récipient du café dans le sens horaire si on désire une mouture fine ou dans le sens anti-horaire si on préfère une mouture plus grosse (Fig. 12).



Attention!

L'opération doit être effectuée impérativement avec le moulin à café éteint.

L'opération doit toujours être effectuée avec le couvercle (N) du récipient à grains fermé.

Distribution du café

Introduire la fiche dans la prise de courant.

Appuyer sur le bouton de mise en marche (⏻). Le voyant s'allume de façon continue. Le voyant du bouton de distribution du café (☑) s'allume de façon continue, ce qui indique que la chaudière interne est prête à distribuer le café.

Introduire le filtre dans le porte-filtre (Fig. 13).

Placer le porte-filtre sous le moulin à café (Fig. 14). Insérer les ailettes du porte-filtre dans le support sous le moulin à café. Chaque fois que l'on appuie le porte-filtre (F) contre le support du moulin à café, la café moulu sortira du moulin. La quantité de café moulu a un effet sur le goût plus ou moins fort du café et sur la qualité de la crème.

Le café moulu dans le porte-filtre doit être pressé avec le presse-café (Fig. 15).

Engager le porte-filtre dans le siège approprié.





Attention!

Bien serrer le porte-filtre en s'assurant de bien l'avoir accroché à la collerette (Fig. 16).

Si une quantité excessive de poudre à café est introduite à l'intérieur du filtre, la rotation du porte-filtre pourra apparaître difficile et/ou on pourra avoir des fuites au porte-filtre pendant l'écoulement du café.

Il est conseillable de laisser réchauffer le porte-filtre en le tenant inséré dans son siège pendant quelques minutes avant de faire un café, de façon à ce que même le premier café soit bien chaud. Ceci ne sera pas nécessaire pour les cafés suivants.

Lorsque le voyant du bouton de distribution du café () reste allumé de façon continue, l'appareil a atteint la bonne température et il est prêt à l'emploi.

Appuyer sur le bouton de distribution du café () pour commencer la distribution de café (Fig. 17-18).

Au cours de la distribution, le voyant du bouton de distribution du café () clignote.

Pour arrêter la distribution, appuyer de nouveau sur le bouton de distribution du café ()



Attention!

Comme pour les machines à café professionnelles, ne pas retirer le porte-filtre lorsque le bouton de distribution est activé.



Attention!



Une fois le café écoulé, attendre une dizaine de secondes avant d'enlever le porte-filtre; pour ôter le porte-filtre, le tourner lentement de droite à gauche de façon à éviter les jets et les éclaboussures d'eau ou de café.

Si on remarque de petites bouffées de vapeur provenant du porte-filtre durant la phase d'attente de la vapeur, considérer le phénomène comme absolument normal.

Retrait du filtre

Pour retirer le filtre du porte-filtre, tourner le filtre dans le sens anti-horaire (Fig. 19). Extraire le filtre.

Fonction d'arrêt automatique

Cette machine à café est équipée d'un système d'extinction automatique, conformément aux nouvelles réglementations sur les consommations énergétiques. Si la machine allumée n'est pas utilisée dans un délai d'environ 30 minutes, elle s'éteint automatiquement. Pour faire un nouveau café, il faudra rallumer la machine en appuyant sur le bouton de marche/arrêt () . Attendre que le voyant lumineux du bouton de distribution du café () soit allumé de façon continue pour distribuer le café.

Remplissage du réservoir d'eau durant l'utilisation

Il est recommandé de toujours vérifier le niveau d'eau dans le réservoir. Si le réservoir reste à sec, on perçoit une vibration et un bruit plus fort.

Débrancher l'appareil et retirer la fiche de la prise de courant. Remplir le réservoir au niveau indiqué et rallumer la machine.

COMMENT FAIRE UN CAPPUCCINO

Préparer le café. Avant d'utiliser le tuyau de la vapeur pour utiliser la fonction vapeur s'assurer qu'on a décroché le porte-filtre de son logement.

Pour faire un cappuccino, un chocolat chaud, ou tout simplement pour chauffer n'importe quelle autre boisson, appuyer sur le bouton de la fonction vapeur () pour activer cette fonction (Fig. 20). Le voyant du bouton de la fonction vapeur clignote pour indiquer que la chaudière interne commence à chauffer.

Si on remarque de petites bouffées de vapeur provenant du porte-filtre durant la phase d'attente de la vapeur, considérer le phénomène comme absolument normal.

Placer le tuyau de la vapeur à l'intérieur du récipient du lait à monter (Fig. 21).



Attention!

Danger de brûlures. Maintenir le tuyau de la vapeur uniquement par la partie en caoutchouc.

Lorsque le voyant du bouton de la fonction vapeur (☁) reste allumé de façon continue, appuyer sur le bouton de distribution de la vapeur (Q) pour démarrer le processus de distribution (Fig. 10).

Immerger à fond le tuyau vapeur dans le lait. Appuyer sur le bouton de distribution de la vapeur (Q): en quelques instants on verra monter une mousse épaisse et crémeuse.

Pour arrêter la fourniture de vapeur, relâcher le bouton de distribution de la vapeur (Q).

Après chaque utilisation, distribuer de la vapeur d'eau pendant quelques secondes pour libérer l'orifice de la buse vapeur des éventuels résidus de lait.

Pour désactiver la fonction vapeur, appuyer de nouveau sur le bouton de la fonction vapeur (☁). La machine passera automatiquement aux conditions optimales pour distribuer le café.

RETOUR AU MODE CAFÉ

Pour passer de la production de vapeur à celle de café, il est nécessaire de laisser refroidir la chaudière.

Placer un récipient sous le tuyau de distribution de la vapeur (Fig. 8).

Appuyer sur le bouton de distribution du café (☐) et maintenir enfoncé le bouton de distribution de la vapeur (Q) pour libérer la vapeur résiduelle et faire refroidir la chaudière. Attendre jusqu'à voir de l'eau qui s'écoule du tuyau de la vapeur.

Attendre que le voyant lumineux du bouton de distribution du café (☐) s'allume de façon continue avant de préparer le café.

CONSEILS UTILES POUR OBTENIR UN BON EXPRESSO ITALIEN

Le niveau de mouture, la quantité de café moulu, le pressage du café dans le porte-filtre et la durée d'écoulement de l'eau affectent le goût du café plus ou moins fort et la qualité de la crème. On peut essayer de modifier un ou plusieurs de ces paramètres pour trouver le goût parfait pour son café.

Si vous choisissez une mouture plus fine, souvenez-vous d'augmenter la quantité de café moulu dans le porte-filtre et appuyez moins fort sur le café avec le presse-café, sinon le café pourrait être liquide. A l'inverse, si la mouture est grosse, diminuez la quantité de café moulu dans le porte-filtre et pressez plus fort le café avec le presse-café.

Le café moulu dans le porte-filtre devra être légèrement pressé.

Garder les grains de café dans une boîte fermée, au frais et loin de l'humidité. Si possible, garder le café sous vide. Acheter du café en petits paquets, de façon à avoir toujours du café frais à moudre.

ENTRETIEN DE LA MACHINE

Déblocage du moulin à café

Dans le cas où le moulin à café se bloque, le bouton marche/arrêt (⏻) commencera à clignoter à intervalles de 1 seconde. La cause peut être due à la présence d'impuretés parmi les grains de café (comme des coques ou des petites pierres) qui ont bloqué la meule.

Vider le porte-filtre des résidus de café moulu.

Appuyer vers le bas sur le levier de déblocage (O) du récipient du café en grains.

Tourner le récipient à grains de café (M) jusqu'à faire correspondre le symbole marqué dessus avec celui présent sur la machine (Fig. 22). Les impuretés qui bloquaient le moulin tomberont dans le conduit du café moulu. Placer le porte-filtre sous le moulin à café (Fig. 14). Insérer les ailettes du porte-filtre dans le support sous le moulin à café. Appuyer le porte-filtre (F) contre le support qui se trouve sous le moulin à café.

Laisser tomber le café moulu dans le porte-filtre. Jeter le café moulu pour éliminer les impuretés présentes.

Régler le degré de mouture correct.

Passez à la préparation du café.

Si le moulin à café ne redémarre pas et reste encore bloqué trois fois de suite, les boutons (☐), (⏻) et (☁) commenceront à clignoter rapidement.

Dans ce cas, il est nécessaire de contacter le Centre de Service Autorisé le plus proche.

NETTOYAGE DE L'APPAREIL



Attention!

Un entretien et un nettoyage réguliers permettent de préserver les qualités de l'appareil et de le maintenir dans le temps. Ne jamais laver les composants de l'appareil en lave-vaisselle. Ne pas utiliser des jets d'eau directe.

Nettoyage du filtre contenant le café moulu

S'assurer que les orifices ne sont pas bouchés. Faire couler l'eau bouillante avec le porte-filtre installé sans café moulu, pour dissoudre ou éliminer tout résidu de café ou d'impuretés.



Attention!

Retirer et extraire lentement le porte-filtre: le résidu de pression éventuelle pourrait en effet provoquer des jets ou des éclaboussures.

Il est conseillé de bien nettoyer le filtre tous les 3 mois environ, par l'aide de pastilles de nettoyage des filtres disponibles sur le marché et procéder de la manière suivante:

- Introduire une pastille de nettoyage dans le filtre (sans café) lorsque l'appareil est bien chaud (après au moins 5 minutes de temps de réchauffage).
- Insérer le port-filtre dans la machine et mettre un récipient sous le porte-filtre.
- Appuyer sur le bouton de distribution du café (☑) pour démarrer la distribution de l'eau.
- Interrompre l'écoulement et laisser agir la pastille pendant au moins 15 minutes, en laissant le porte-filtre inséré sur la machine.
- Répéter l'opération de distribution de l'eau. Laisser reposer encore pendant 15-20 secondes. Répéter les étapes jusqu'à épuisement de deux réservoirs d'eau.
- Retirer le porte-filtre de la machine, extraire le filtre et bien le rincer sous l'eau courante du robinet.
- Éteindre la machine, débrancher le cordon d'alimentation de la prise de courant et nettoyer avec une éponge le logement d'accrochage du porte-filtre (Fig. 23) pour éliminer de la douche tout résidu de détergent.
- Rallumer la machine, insérer de nouveau le porte-filtre et faire couler encore au moins deux tasses d'eau pour achever le rinçage.

Si la machine à café est utilisée quotidiennement, on conseille d'effectuer l'opération de nettoyage au moins tous les trois mois.

Nettoyage des composants



Attention!

L'opération de nettoyage doit être effectuée avec la machine éteinte et avec la fiche électrique débranchée de la prise de courant.



Attention!

L'opération de nettoyage doit être effectuée lorsque la machine a retrouvé la température ambiante.

Laver le réservoir de l'eau, le porte-filtre et le filtre avec de l'eau et du savon. Rincer et sécher soigneusement chaque pièce.



Attention!

Nettoyer les parties fixes de la machine en utilisant un linge humide non abrasif pour ne pas abimer la surface.

Nettoyage du siège du porte-filtre

Avec l'utilisation, dans le logement d'accrochage du porte-filtre peut se produire une sédimentation du marc de café, qui peut être éliminé avec un cure-dents, une éponge (Fig. 23), ou en laissant couler de l'eau sans le filtre inséré (Fig. 24).



Attention!

Ne pas laver le porte-filtre au lave-vaisselle.

Nettoyage du tuyau de la vapeur

Après chaque utilisation émettre de la vapeur pendant quelques secondes pour libérer l'orifice des résidus éventuels.



Attention!

Effectuer l'opération quand le tube chromé est froid pour éviter les brûlures.

Si nécessaire, dévisser la buse vapeur du tuyau (Fig. 25), et la laver à l'eau courante. Le tuyau peut être nettoyé avec un chiffon doux. Revisser la buse vapeur jusqu'au bout. Si nécessaire, nettoyer le trou de sortie de la vapeur avec une aiguille (Fig. 26).

Nettoyage de la grille et du bac recueille-gouttes



Attention!

L'opération de nettoyage doit être effectuée avec la machine éteinte et avec la fiche électrique débranchée de la prise de courant.



Attention!

L'opération de nettoyage doit être effectuée lorsque la machine a retrouvé la température ambiante.

Se rappeler de vider de temps en temps le plateau d'égouttement.

Enlever la grille pour tasses (J).

Retirer le plateau d'égouttement (K) de la machine, le vider et le laver sous l'eau courante.

Laver aussi le plateau chauffe-tasses.

DÉCALCIFICATION

Un bon entretien et un nettoyage régulier préservent la machine et en maintiennent l'efficacité sur une plus longue durée en limitant considérablement les risques de formation de dépôts calcaires dans l'appareil. Si malgré cela, après quelques temps, le bon fonctionnement de l'appareil devait être compromis, suite à la fréquente utilisation d'une eau dure et très calcaire, on peut procéder à la décalcification de la machine pour en rétablir le bon fonctionnement. Utiliser à cet effet un produit détartrant à base d'acide citrique. Ce produit est facilement disponible dans les Centres d'Assistance Technique. Le fabricant décline toute responsabilité pour les dommages aux composants internes de la machine provoqués par l'utilisation de produits non conformes à cause de la présence d'additifs chimiques. Si une décalcification est nécessaire, observez les indications sur la notice du produit décalcifiant.

MISE HORS SERVICE

En cas de mise hors service, il faut débrancher la fiche d'alimentation de la prise de courant, vider le réservoir de l'eau et le plateau d'égouttement et le nettoyer (voir le paragraphe « Nettoyage de la machine »).

Si on doit jeter la machine, il faut tout d'abord la démonter et séparer les différents matériaux qui la composent, afin de les jeter selon les critères du tri sélectif imposés par les lois nationales en vigueur.

COMMENT REMÉDIER AUX INCONVÉNIENTS SUIVANTS



Attention!

En cas de dysfonctionnement, éteindre immédiatement l'appareil et retirer la fiche de la prise électrique.

PROBLEMES	CAUSES	SOLUTIONS
La machine ne débite pas de vapeur.	Il y a peu d'eau et la pompe n'aspire pas.	Vérifier si le réservoir est correctement introduit et si le niveau d'eau contenue dedans est normal. Remplir avec de l'eau plate fraîche jusqu'au niveau "MAX".
	Trou de sortie de la vapeur bouché.	Déboucher les possibles encrassements présents dans les trous du tuyau à vapeur par l'aide de l'aiguille fournie.
Le café est aqueux et froid.	La mouture a été moulue trop grosse.	Pour obtenir un café plus concentré et plus chaud, il faut utiliser une mouture plus finement moulue.
Moulin à café bloqué.	Présence probable d'impuretés entre les grains de café.	Voir le paragraphe « Déblocage du moulin à café ».
Fuite de café par les bords du porte-filtre.	Une quantité excessive de café moulu a probablement été mise dans le porte-filtre et empêche de le serrer à fond dans son logement.	Retirer le porte-filtre et nettoyer son siège par l'aide d'une éponge (Fig. 23). Répéter l'opération en mettant la bonne quantité de café dans le filtre.
	Des résidus de café moulu sont restés collés sur le joint du siège du porte-filtre.	Pourvoir au nettoyage du joint avec un cure-dents ou une éponge (Fig. 23).
	Le trou de sortie du café figurant sur le filtre contenant la mouture est bouché.	Retirer et extraire lentement le porte-filtre: le résidu de pression éventuelle pourrait en effet provoquer des jets ou des éclaboussures. Nettoyer le trou bouché du filtre à l'aide de l'aiguille fournie. Nettoyer le filtre par l'aide d'une pastille de nettoyage des filtres en suivant les instructions indiquées sur le packaging.

PROBLEMES	CAUSES	SOLUTIONS
L'écoulement du café ne se fait pas ou se fait trop lentement.	Les perforations du disque logé à l'emplacement où s'accroche le porte-filtre sont bouchées.	Mettre en marche la machine sans le porte-filtre en faisant s'écouler l'eau. Si l'eau continue à ne pas sortir de façon uniforme par toutes les perforations, effectuer le nettoyage anticalcaire, en utilisant le produit Ariete NOCAL.
	Le trou de sortie du café figurant sur le filtre contenant la mouture est bouché.	Retirer et extraire lentement le porte-filtre: le résidu de pression éventuelle pourrait en effet provoquer des jets ou des éclaboussures. Nettoyer le trou bouché du filtre à l'aide de l'aiguille fournie. Nettoyer le filtre par l'aide d'une pastille de nettoyage des filtres en suivant les instructions indiquées sur le packaging.
	Mouture de café moulue trop fine.	Essayer d'utiliser des moutures de café à grain plus gros.
	Mouture de café trop pressée.	Exercer une pression plus faible sur le café dans le filtre.
	Le réservoir n'est pas bien inséré.	Insérer correctement le réservoir en le poussant à fond.
	Il y a peu d'eau et la pompe n'aspire pas.	Vérifier si le réservoir est correctement introduit et si le niveau d'eau contenue dedans est normal. Remplir avec de l'eau plate fraîche jusqu'au niveau "MAX".

ZU DIESER BEDIENUNGSANLEITUNG

Auch wenn die Geräte entsprechend der geltenden Europäischen Normen hergestellt wurden und daher alle potentiell gefährlichen Teile geschützt sind, müssen, um Unfälle und Schäden zu vermeiden, diese Hinweise aufmerksam gelesen und das Gerät nur für den Zweck verwendet werden, für den es vorgesehen wurde. Die Bedienungsanleitung auch für späteres Nachschlagen stets griffbereit aufbewahren. Soll dieses Gerät an andere Personen abgegeben werden, bitte daran denken, auch die Bedienungsanleitung mit auszuhändigen. Die in dieser Bedienungsanleitung aufgeführten Informationen sind mit den nachstehenden Symbolen gekennzeichnet, die auf folgendes hinweisen:



Gefahr für Kinder



Hinweise zu Verbrühungsgefahr



Gefahr wegen Strom



Achtung - Sachschäden



Schadensgefahr wegen anderer Ursachen

BESTIMMUNGSGEMÄSSER GEBRAUCH

Sie können das Gerät benutzen, um Kaffee und Cappuccino zu machen.

Dieses Gerät darf nicht für gewerbliche oder industrielle Zwecke verwendet werden.

Jeder andere Einsatz ist nicht vom Hersteller vorgesehen. Der Hersteller übernimmt daher keinerlei Haftung für jegliche Art von Schäden, die durch einen ungeeigneten Einsatz des Gerätes verursacht werden. Bei einem ungeeigneten Einsatz verfallen alle Garantieansprüche.

RESTRISIKEN

Die Baumerkmale des Geräts, das in diesem Handbuch beschrieben wird, gestatten es nicht, den Benutzer von einem direkten Dampf- oder Heißwasserstrahl zu schützen.



Achtung!

Verbrennungsgefahr—Bei der Ausgabe von Heißwasser und Dampf, den Strahl nicht gegen Dritte oder sich selber richten. Das Rohr ausschließlich am Plastikteil anfassen.



Nur Behälter verwenden, die aus Material bestehen, die für Lebensmittel geeignet sind.

WICHTIGE SICHERHEITSHINWEISE

DIE BEDIENUNGSANLEITUNG VOR DEM GEBRAUCH AUFMERKSAM LESEN.

- Das Gerät ist für den Einsatz in häuslichen oder ähnlichen Umgebungen konzipiert, wie z.B:
 - in Küchen für Mitarbeiter in Läden, Büros und anderen gewerblichen Bereichen
 - in landwirtschaftlichen Betrieben
 - Hotels, Motel, Bed & Breakfast und andere Wohngebäude (zur Nutzung durch ihre Gäste).
- Wir übernehmen keine Haftung bei einem falschen oder in dieser Anleitung nicht vorgesehenen Einsatz.
- Wir empfehlen die Originalverpackungen aufzubewahren, da die kostenlose Leistung des Kundendiensts für Transportschäden, die durch falsche Verpackung bei der Spedition zum Kundendienst entstehen, nicht vorgesehen ist.

Gefahr für Kinder

- Das Gerät darf von Kindern über 8 Jahren und von Personen, die eingeschränkte körperliche, sensorische oder geistige Fähigkeiten besitzen oder über mangelnde Erfahrung oder Kenntnisse verfügen, nur verwendet werden, wenn sie von einer verantwortlichen Person betreut werden oder wenn sie die Anweisungen und Gefahren, die während der Verwendung dieses Geräts auftreten, erhalten und verstanden haben.
- Kinder dürfen mit dem Gerät nicht spielen.
- Die in dieser Anleitung beschriebenen Reinigungs- und Wartungseingriffe dürfen nicht von Kindern ohne die Überwachung eines Erwachsenen ausgeführt werden.
- Die Verpackungsteile von Kindern fernhalten, da diese eine mögliche Gefahrenquelle bilden.
- Soll das Gerät als Abfall entsorgt werden, empfehlen wir es durch Abschneiden des Anschlusskabels unbrauchbar zu machen. Wir empfehlen außerdem die Geräteteile unschädlich zu machen, die besonders für Kinder gefährlich sein könnten, falls sie eventuell das Gerät für ihre Spiele verwenden sollten.
- Die Reinigungsnadel von Kindern fernhalten und an einem sicheren Ort aufbewahren: Gefahr von Verschlucken und Verletzungsgefahr.

Gefahr wegen Strom

- Das Stromkabel ausserhalb der Reichweite von Kindern unter 8. Jahren halten.
- Bevor Sie das Gerät an das Stromnetz anschließen, prüfen Sie, ob die lokale Netzspannung mit den Angaben auf dem am Geräteboden angebrachten Typenschild entspricht.
- Der Einsatz von nicht vom Hersteller zugelassenen Verlängerungskabeln kann Schäden und Unfälle verursachen.
- Bevor Sie den Wasserbehälter füllen, den Stecker des Geräts aus der Steckdose ziehen.
- Wenn das Versorgungskabel beschädigt ist, muss es vom Hersteller oder vom seinem Kundendienst, oder auf jedem Fall von einem entsprechend qualifizierten Techniker ersetzt werden, um jeden Risiko zu vermeiden.
- Die unter Spannung stehenden Geräteteile dürfen nicht in Kontakt mit Wasser kommen: es besteht Kurzschlußgefahr!
- Vor jeder Wartung oder Reinigung, den Stecker aus dem Gerät ziehen.
- Das Gerät nie in Wasser oder andere Flüssigkeiten tauchen.
- Bevor Sie den Tank mit Wasser auffüllen, das Gerät ausschalten und den Stecker des Versorgungskabels aus der Steckdose ziehen.

Schadensgefahr wegen anderer Ursachen

- Zum Anheben des Gerätes, das Gerät nicht am Wasserbehälter oder am Sammelbehälter, sondern am Körper greifen.

- Einen ausreichend beleuchteten, sauberen Raum wählen. Dabei muss die Stromsteckdose leicht zugänglich sein.
- Den Wassertank nicht überfüllen.
- Das Gerät nie unbeaufsichtigt lassen solange es am Stromnetz angeschlossen ist.
- Das Gerät auf einer festen Unterlage benutzen und abstellen.
- Das Gerät darf nicht verwendet werden, wenn es gestürzt ist, sichtbare Schäden oder Wasserverluste aufweist. Verwenden Sie das Gerät nicht, wenn das Stromkabel oder der Stecker beschädigt sind oder wenn das Gerät selbst fehlerhaft ist. Um jegliches Risiko vorzubeugen, dürfen alle Reparaturen, einschließlich des Stromkabelwechsels, nur durch das Service Center Ariete bzw autorisierte Ariete-Fachtechniker durchgeführt werden.



Hinweise zu Verbrühungsgefahr

- Den Dampf- oder Heißwasserstrahl nie auf Körperteile richten; Das Dampfrohr mit Vorsicht handhaben: Verbrennungsgefahr!
- Wenn das Gerät im Betrieb ist, darf man die äußeren metallischen Teilen und den Filterhalter nicht anfassen, da diese Verbrennungen verursachen könnten.
- Tritt kein Wasser aus dem Filterhalter aus, kann es sein, dass der Filter verstopft ist. In diesem Fall den Filterhalter langsam entnehmen, da der eventuell verbleibende Druck Spritzer verursachen könnte. Anschließend wie im entsprechenden Abschnitt angegeben reinigen.



Achtung - Sachschäden

- Das Gerät auf einer stabilen Oberfläche stellen, so dass es nicht umkippen kann.
- Das Gerät nie ohne Wasser verwenden, da in diesem Fall die Pumpe sich verbrennen werde.
- Den Wasserbehälter nicht mit warmem oder heißem Wasser auffüllen.
- Das Gerät nicht auf heißen Oberflächen oder in der Nähe von offenen Flammen stellen, um zu vermeiden dass das Gehäuse beschädigt wird.
- Das Kabel darf nicht mit den heißen Gerätteilen des Geräts in Berührung kommen.
- Kein Sprudelwasser verwenden (mit zugefügtem Kohlendioxyd).
- Füllen Sie den Filter ausschließlich mit Pulverkaffee. Dies könnte schwere Schaden im Gerät verursachen.
- Stellen Sie den Mahlgrad während des Betriebs niemals ein; geben Sie gemahlene Kaffee überhaupt nicht in den Kaffeebehälter, sondern nur Bohnenkaffee. Das maximale Fassungsvermögen des Bohnenbehälters beträgt 500g.
- Lassen Sie die Maschine nicht bei einer Raumtemperatur unter 0 °C stehen, da das im Kessel verbleibende Wasser gefrieren und Schäden verursachen kann.
- Das Gerät darf nicht im Freien benutzt werden.
- Das Gerät darf nicht den Witterungseinflüssen (Regen, Sonne, uws.) ausgestellt werden...).

- Zur Pflege des Gerätes als erstes den Stecker des Anschlusskabels aus der Steckdose ziehen, anschließend warten, bis alle Teile abgekühlt sind. Das Gerät ausschließlich mit einem nicht scheuerndem, mit ein Paar Tropfen milden Reinigungsmitteln getränkten Tuch reinigen (keine Lösungsmitteln verwenden, diese beschädigen die Plastik).

•Die Bedienungsanleitung stets gut aufbewahren

KOMPONENTENBESCHREIBUNG

- DE
- A - Wasserbehälter
 - B - Dampfrohr
 - C - Dampfdüse
 - D - Kaffeefilter
 - E - Einzeltülle
 - F - Filterhalter
 - G - Drücker
 - H - Reinigungsnadel
 - I - Anschlusskabel
 - J - Ablagerost
 - K - Wasserauffangbehälter
 - L - Kaffeemühle
 - M - Kaffeebohnenbehälter
 - N - Kaffeebehälterdeckel
 - O - Kaffeebehälter-Entriegelungshebel
 - P - Behälterdeckel
 - Q - Dampfdrucktaste
 - R - Kaffeeabgabetaste mit Anzeigelicht (☐)
 - S - Netzschalter mit Anzeigelicht (⏻)
 - T - Dampffunktionstaste mit Anzeigelicht (☁)

Identifikationsangaben

Auf dem Typenschild unter der Gerätbasis sind folgenden Identifikationsdaten angegeben:

- Hersteller und EC-Markierung
- Modell (Mod.)
- Seriennummer (SN)
- Versorgungsspannung (V) und Frequenz (Hz)
- Leistungsaufnahme (W)
- Gratisnummer Kundendienst

Für eventuelle Anfragen an den autorisierten Service Center sollen Modell und Seriennummer angegeben werden.

GEBRAUCHSANWEISUNG

Inbetriebnahme

Das Verpackungsmaterial entfernen und prüfen, ob alle Bestandteile vorhanden sind.

Das Gerät auf eine ebene, stabile Oberfläche stellen.

Entfernen Sie den Wasserbehälter vom Gerät. Den Wasserbehälter vor der erstmaligen Benutzung spülen und dann mit kaltem, stillen Wasser bis zum MAX-Füllstand füllen, anschließend darauf achten, dass er richtig in seinen Sitz eingesetzt wird (Abb. 5). Um einen einwandfreien Betrieb des Gerätes zu gewährleisten, drücken Sie den Behälter fest nach unten.

Der Behälter kann auch von oben aufgefüllt werden, indem das Wasser in den dafür vorgesehenen Raum

gegossen wird, nachdem der Deckel angehoben wurde (Abb. 6).
Waschen Sie den Filter (D) und den Deckel des Kaffeebehälters.



Erstes Einschalten

Überprüfen, ob die Netzspannung der Hausinstallation mit den Angaben auf dem Typenschild des Geräts entspricht.

Den Stecker in die Stromsteckdose einstecken.

Beim ersten Einschalten oder nach einer längeren Stillstandszeit wird empfohlen, mindestens eine Tasse Wasser aus dem Befestigungssitz des Filterhalters mit angebrachtem Filterhalter auszuspülen.

Den Filterhalter in seinen Sitz montieren, ohne den Filter eingesetzt zu haben.

Die Einschalttaste drücken (). Die Anzeige leuchtet dauerhaft auf. Nach einigen Minuten leuchtet die Anzeigelicht an der Abgabetaste () dauerhaft auf, um anzuzeigen, dass der Innekoche bereit ist, Kaffee zu bereiten.

Stellen Sie einen Behälter unter den Filterhalter (Abb. 7) und unter die Dampfabgabelung (Abb. 8).

Drücken Sie die Kaffeeabgabetaste (Abb. 9) und halten Sie die Dampfabgabetaste (Q) gedrückt (Abb. 10).

Warten Sie, bis Wasser aus der Dampfleitung austritt, und lassen Sie dann die Dampfabgabetaste (Q) los. Das Wasser beginnt aus dem Filterhalter (F) zu entweichen: Drücken Sie nun die Kaffeeabgabetaste (Abb. 9) wieder. Das Gerät ist nun einsatzbereit und kann den ersten Kaffee zubereiten.

Wiederholen Sie diesen Vorgang jedes Mal dann, wenn die Kaffeemaschine mehrere Tage nicht benutzt wurde.

KAFFEEZUBEREITUNG

Den Wasserstand im Wasserbehälter überprüfen (A). Kontrollieren ob der Wasserbehälter richtig angebracht ist. Den Filter (D) in den Filterhalter (F) einsetzen.

Füllen Sie den Behälter mit Kaffeebohnen (Abb. 11). Füllen Sie nicht zu viele Kaffeebohnen ein. Der Deckel des Kaffeebehälters muss sich am Behälter schließen.

Sie können einen Kaffee mit immer frischer Mischung genießen, wenn Sie nur einige Kaffeebohnen auf einmal einsetzen.

Füllen Sie den Bohnenbehälter niemals mit Kaffeepulver (M).

Einstellung des Mahlgrades

Entsprechend dem gewünschten Mahlgrad können die Kaffeebohnen mehr oder weniger fein gemahlen werden.

Der Mahlgrad hat Einfluss auf den mehr oder weniger starken Geschmack des Kaffees und auf die Qualität der "Crema". Versuchen Sie, diesen Parameter zu ändern, um den perfekten Geschmack für Ihren Kaffee zu finden.

Es gibt eine Skala von 1 bis 8 auf dem Bohnenbehälter. Höhere Zahlen entsprechen einem gröberen Mahlgrad. Niedrigeren Zahlen entsprechen einem feineren Mahlgrad. Versuchen Sie, einen Kaffee mit einem Mahlgrad von 3 zuzubereiten. Danach variieren Sie den Mahlgrad, um den perfekten Geschmack für Ihren Kaffee zu finden.

Um den Mahlgrad des Kaffees (Fein- oder Grob) einzustellen, drücken Sie den Entriegelungshebel (O) des Kaffeebehälters nach unten. Drehen Sie den Kaffeebehälter im Uhrzeigersinn, wenn eine feine Textur gewünscht wird, oder gegen den Uhrzeigersinn, wenn eine grobe Textur gewünscht wird (Abb. 12).



Achtung!

Die Einstellung darf ausschließlich bei ausgeschaltetem Mahlwerk vorgenommen werden.

Der Vorgang muss immer mit dem Deckel (N) des Kaffeebehälters durchgeführt werden.

Kaffeeabgabe

Den Stecker in die Stromsteckdose einstecken.

Die Einschalttaste drücken (⏻). Die Anzeige leuchtet dauerhaft auf. Nach einigen Minuten leuchtet die Anzeigelicht an der Abgabetaste (☑) dauerhaft auf, um anzuzeigen, dass der Innkocher bereit ist, Kaffee zu bereiten.

Den Filter in den Filterhalter (Abb. 13) einsetzen.

Setzen Sie den Filterhalter unter die Kaffeemühle (Abb. 14). Setzen Sie die Gabeln des Filterhalters in den dafür vorgesehenen Halter unter der Kaffeemühle ein. Jedes Mal, wenn Sie den Filterhalter (F) gegen die Halterung unter der Mühle drücken, kommt das Kaffeepulver aus der Kaffeemühle heraus. Die Menge an gemahlenem Kaffee wirkt sich auf der Stärke des Geschmacks und auf die Qualität der "Crema" aus.

Der gemahlene Kaffee im Filterhalter muss mit der Kaffeestampfer gepresst werden (Abb. 15).

Durch Drehen von links nach rechts gut festziehen.



Achtung!

Dabei sicherstellen, dass er gut an der Flansch eingehakt ist (Abb. 16).

Wird zuviel Kaffeepulver in der Filter eingefüllt, kann es sein, dass sich der Filterhalter nur schwer drehen lässt bzw. bei der Kaffeeabgabe Kaffee aus dem Filterhalter austritt.

Der Filterhalter sollte vor der Kaffeezubereitung in seiner Fassung einige Minuten vorgewärmt werden, so dass bereits der erste Kaffee richtig heiß ist. Für die nächsten Kaffeeausgaben wird dies nicht nötig sein.

Wenn die Anzeigelicht für die Kaffeeabgabetaste (☑) dauerhaft leuchtet, hat das Gerät die Temperatur erreicht und ist betriebsbereit.

Drücken Sie die Kaffeeabgabetaste (☑), um mit der Kaffeezubereitung zu beginnen (Abb. 17-18).

Während der Abgabe blinkt die Anzeigelicht der Kaffeeabgabetaste (☑).

Um die Dosierung zu stoppen, drücken Sie die Kaffeeabgabetaste (☑) wieder.



Achtung!

Wie bei professionellen Kaffeemaschinen darf der Filterhalter nicht entfernt werden, wenn der Abgabetaste eingeschaltet ist.



Achtung!

Am Ende der Kaffeeabgabe vorm Lösen des Filterhalters ungefähr zehn Sekunden warten; Um den Filterhalter zu entfernen, ihn von rechts nach links bis zur Stellung drehen, um Wasser oder Kaffeespritzen zu vermeiden.

Es ist normal, dass beim Warten auf den Dampf kleine Dampfstöße aus dem Filterhalter austreten können.

Entfernen des Filters

Um den Filter vom Filterhalter zu entfernen, ist der Filter gegen den Uhrzeigersinn zu drehen (Abb. 19). Filter entfernen.

Automatische Abschaltungsfunktion

Diese Kaffeemaschine verfügt über ein automatisches Abschaltssystem entsprechend der neuen Regelungen über die Reduzierung des Stromverbrauches. Bei Nichtgebrauch des eingeschalteten Gerätes wird die automatische Abschaltfunktion nach ca. 30 Minuten aktiviert. Um einen neuen Kaffee zuzubereiten, müssen Sie das Gerät durch Drücken der Schalter (⏻) wieder einschalten. Warten Sie, bis die Anzeigelicht an der Kaffeeabgabetaste (☑) fest leuchtet, um den Kaffee auszugießen.

Auffüllen des Wassertanks während des Gebrauchs

Es wird empfohlen, den Wasserstand im Behälter stets zu überprüfen. Bleibt den Tank ohne Wasser, kann man eine Vibration und ein lauterer Geräusch wahrnehmen.

Schalten Sie das Gerät aus und ziehen Sie den Stecker aus der Steckdose. Füllen Sie den Behälter bis zum angegebenen Füllstand und schalten Sie das Gerät wieder ein.

CAPPUCCINO-ZUBEREITUNG

Kaffee zubereiten. Bevor Sie die Dampfleitung für die Dampffunktion verwenden, stellen Sie sicher, dass der Filterhalter von seinem Sitz abgetrennt ist.

Um einen Cappuccino, eine heiße Schokolade oder einfach nur ein anderes Getränk zu zubereiten, drücken Sie die Dampffunktion-Taste (☁), um die Dampffunktion zu aktivieren (Abb. 20). Die Dampffunktionstastenleuchte beginnt zu blinken und zeigt damit an, dass sich der Innenkocher zu erwärmen beginnt.

Es ist normal, dass beim Warten auf den Dampf kleine Dampfstöße aus dem Filterhalter austreten können.

Stellen Sie die Dampfleitung in den Milchbehälter (Abb. 21).



Achtung!

Verbrennungsgefahr. Halten Sie die Dampfleitung nur auf der Gummiseite fest.

Wenn die Dampffunktionstastenleuchte (☁) leuchtet, drücken Sie die Dampfabgabetafel (Q), um den Abgabevorgang zu starten (Abb. 10).

Tauchen Sie die Dampfleitung gründlich in die Milch ein. Drücken Sie die Dampfabgabetafel (Q): in wenigen Augenblicken sieht man einen dicken, cremigen Schaum aufsteigen.

Um die Dampfabgabe zu stoppen, lassen Sie die Dampfabgabetafel (Q) los.

Nach jedem Gebrauch den Dampf für einige Sekunden abgeben, um Milchreste aus dem Loch in der Dampfdüse zu entfernen.

Um die Dampffunktion zu deaktivieren, drücken Sie die Dampffunktionstaste (☁) noch einmal. Die Maschine schaltet automatisch auf die optimalen Bedingungen für die Kaffeezubereitung um.

WIEDERVERWENDUNG FÜR KAFFEE

Um von Dampferzeugung auf Kaffeezubereitung umzustellen, muss der Heizkessel abkühlen.

Stellen Sie einen Behälter unter die Dampfleitung (Abb. 8).

Drücken Sie die Kaffeeabgabetafel (☐) und halten Sie die Dampfabgabetafel (Q) gedrückt, um den Dampf freizusetzen und den Kessel abkühlen zu lassen. Warten Sie, bis Sie Wasser aus der Dampfleitung austreten sehen.

Warten Sie, bis die Kaffeeabgabetafel (☐) dauerhaft leuchtet, bevor Sie Kaffee zubereiten.

NÜTZLICHE TIPPS FÜR EINEN GUTEN ITALIENISCHEN ESPRESSO

Der Mahlgrad, die Menge an gemahlenem Kaffee, die Pressung des Kaffees im Filterhalter und die Dauer der Wasserabgabe beeinflussen die Intensität des Kaffeegeschmacks und die Qualität der "Crema". Versuchen Sie, diesen drei Parameter zu ändern, um den perfekten Geschmack für Ihren Kaffee zu finden.

Wenn Sie eine feinere Mahlung wählen, denken Sie daran, die Menge an gemahlenem Kaffee im Filterhalter zu erhöhen und den Kaffee weniger mit dem Kaffeestampfer zu pressen, da der Kaffee sonst wässrig sein kann. Im Gegenteil, wenn die Mahlung groß ist, verringern Sie die Menge an gemahlenem Kaffee im Filterhalter und drücken Sie den Kaffee mit dem Kaffeestampfer weiter.

Der gemahlene Kaffee im Filterhalter muss leicht gedrückt werden.

Lagern Sie die Kaffeebohnen in einem geschlossenen Glas, an einem kühlen Ort und geschützt vor Feuchtigkeit. Falls möglich, den Kaffee unter Vakuum verpacken. Kaufen Sie Kaffee in kleinen Verpackungen, damit Sie immer frischen Kaffee zum Mahlen haben.

Entriegeln der Kaffeemühle

Wenn sich die Mühle blockiert, beginnt der Schalter (⏻) in Intervallen von 1 Sekunde zu blinken. Dies könnte auf das Vorhandensein von Verunreinigungen zwischen den Kaffeebohnen (wie Schalen oder kleine Steine) zurückzuführen sein, die die Mühle blockiert haben.

Entleeren Sie den restlichen Pulverkaffee aus dem Filterhalter.

Drücken Sie den Entriegelungshebel (O) des Bohnenbehälters nach unten.

Drehen Sie den Bohnenbehälter (M), bis das Symbol, das sich auf dem Bohnenbehälter befindet, mit dem an der Maschine übereinstimmt (Fig. 22). Verunreinigungen, die die Mühle blockiert haben, fallen in den Kaffeemehl-Kanal.

Setzen Sie den Filterhalter unter die Kaffeemühle (Abb. 14). Setzen Sie die Gabeln des Filterhalters in den dafür vorgesehenen Halter unter der Kaffeemühle ein. Drücken Sie den Filterhalter (F) gegen die Halterung unter der Kaffeemaschine.

Den gemahlene Kaffee in den Filterhalter fallen lassen. Den gemahlene Kaffee wegwerfen, um die vorhandenen Verunreinigungen zu entfernen.

Stellen Sie den richtigen Mahlgrad ein.

Fahren Sie mit der Zubereitung des Kaffees fort.

Wenn die Mühle nicht wieder startet und noch dreimal blockiert ist, beginnen die Tasten (☐), (⏻) und (☕) schnell zu blinken.

Wenden Sie sich in diesem Fall bitte an Ihre örtliche autorisierte Servicestelle.

REINIGUNG DES GERÄTS



Achtung!

Regelmäßige Wartungs- und Reinigungsingriffe schützen und erhalten das Gerät für eine längere Zeit wirksam. Die Geräteteile nicht in der Spülmaschine spülen. Keinen direkten Wasserstrahl verwenden.

Reinigung des Kaffeepulver-Filter

Überprüfen Sie, ob die Öffnungen verstopft sind. Um eventuelle Kaffeereste oder Verunreinigungen aufzulösen oder zu entfernen, Heißwasser aus dem Filterhalter mit eingesetztem Filter ohne Kaffeepulver ausfließen lassen.



Achtung!

Den Filterhalter langsam entnehmen, da der eventuell verbleibende Druck Spritzer verursachen könnte.

Die Reinigung des Filters sollte alle 3 Monate mit handelsüblichen Filterreinigungstabletten wie folgt durchgeführt werden:

- Setzen Sie eine Reinigungstablette in den Filter (ohne Kaffee) ein, wenn die Maschine erhitzt ist (nach mindestens 5 Minuten Erhitzung).
- Den Filterhalter ins Gerät einhaken und einen Behälter unter den Filterhalter schieben.
- Drücken Sie die Kaffeeabgabetaste (☐), um den Wasserabgabe zu starten.
- Die Wasserabgabe unterbrechen und das Abtropftablett mindestens 15 Minuten lang wirken lassen, dabei den Filterhalter in dem Gerät belassen.
- Wiederholen Sie die Wasserabgabe. Weitere 15-20 Sekunden lang stehen lassen. Wiederholen Sie die Schritte, bis zwei Wasserbehälter aufgebraucht sind.
- Den Filterhalter entfernen, den Filter aus dem Gerät herausziehen und ihn unter fließendem Leitungswasser gut ausspülen.
- Schalten Sie die Maschine aus, ziehen Sie das Netzkabel aus der Steckdose und reinigen Sie den Sitz der Filterhalterung mit einem Schwamm (Abb. 23), um Reinigungsmittelreste zu entfernen.
- Das Gerät wieder einschalten, den Filterhalter einstecken und noch mindestens 2 Tassen Wasser ausfließen lassen.

ßen lassen, um die Spülung zu beenden.

Bei täglichem Gebrauch, empfiehlt man die Kaffeemaschine mindestens alle drei Monaten zu reinigen.

Reinigung der Bestandteile



Achtung!

Die Reinigung muss bei ausgeschaltetem Gerät und abgezogenem Netzstecker durchgeführt werden.



Achtung!

Die Reinigung ist bei Raumtemperatur durchzuführen.

Reinigen Sie den Wasserbehälter, den Filterhalter und den Filter mit Seife und Wasser. Alle Teile sorgfältig spülen und abtrocknen.



Achtung!

Die festen Teile des Geräts mit einem feuchten nicht scheuernden Tuch reinigen, um das Gehäuse nicht zu beschädigen.

Reinigung des Filterhaltersitzes

Wenn das Gerät längere Zeit benutzt worden ist, kann sich Kaffeesatz auf der Fassung des Filterhalters absetzen. Der Kaffeesatz kann mit einem Zahnstocher, einem kleinen Schwamm oder durch Durchlaufen von Wasser (Abb. 23), ohne den Filterhalter in die Fassung einzusetzen, entfernt werden (Abb. 24).



Achtung!

Den Filterhalter nicht in der Spülmaschine spülen.

Reinigen der Dampfdüse

Nach jedem Gebrauch den Dampf einige Sekunden lang ausfließen lassen, um eventuelle Reste aus der Düse zu entfernen.



Achtung!

Warten, bis das Chromrohr kalt ist, um Verbrennungen zu vermeiden.

Falls erforderlich, schrauben Sie die Dampfdüse aus dem Rohr heraus (Abb. 25) und waschen Sie sie mit fließendem Wasser. Die Düse kann mit einem nicht abrasiven Tuch gereinigt werden. Die Dampfdüse wieder bis zum Ende des Hubes einschrauben. Gegebenenfalls die Dampf-Austrittsöffnung mit einer Nadel reinigen (Abb. 26).

Reinigung des Abstellrosts und des Wasserauffangbehälters



Achtung!

Die Reinigung muss bei ausgeschaltetem Gerät und abgezogenem Netzstecker durchgeführt werden.



Achtung!

Die Reinigung ist bei Raumtemperatur durchzuführen.

Vergessen Sie nicht, die Tropfschale von Zeit zu Zeit zu leeren.

Den Rost der Tassenerhöhung (J) entfernen.

Entfernen Sie die Tropfschale (K) aus der Maschine, entleeren Sie sie und waschen Sie sie unter fließendem Wasser.

Auch das Tassenabstellgitter waschen.

ENTKALKUNG

Gute und regelmäßige Wartungs- und Reinigungs Eingriffe schützen und erhalten das Gerät für eine längere Zeit wirksam und schränken das Risiko von Kalkablagerungen stark ein. Kommt trotz der Wartungs- und Reinigungs Eingriffe nach einer gewisser Zeit zu Betriebsstörungen in Folge von dem häufigen Gebrauch von hartem und kalkhaltigen Wasser, so kann man das Gerät entkalken, um die Betriebsstörung zu beseitigen. Verwenden Sie dazu ein Entkalkungsprodukt, das auf Zitronensäure basiert ist. Dieses Produkt ist in den Zentren für technische Unterstützung erhältlich. Der Hersteller übernimmt keine Haftung für Schäden an den Innenteilen des Gerätes, die durch die Verwendung von nicht konformen Produkten aufgrund des Vorhandenseins von chemischen Zusätzen entstehen. Ist die Entkalkung nötig, sich an den Hinweisen des Anleitungsblattes des Entkalkungsmittels halten.

AUSSERBETRIEBSETZUNG

Ziehen Sie bei ausgeschaltetem Gerät den Netzstecker aus der Steckdose, entleeren Sie den Wassertank und die Tropfschale und reinigen Sie sie (siehe Abschnitt "Reinigen des Gerätes").

Im Falle der Verschrottung sind die unterschiedlichen für die Herstellung des Gerätes verwendeten Stoffen zu trennen und entsprechend ihrer Zusammenstellung und der in der Verwendungsland geltenden Normen zu entsorgen.

ANLEITUNG ZUR PROBLEMLÖSUNG



Achtung!

Im Falle von Fehlfunktionen schalten Sie das Gerät sofort aus und ziehen Sie den Stecker aus der Steckdose.

PROBLEME	URSACHEN	LÖSUNGEN
Das Gerät gibt keinen Dampf aus.	Zu wenig Wasser vorhanden und die Pumpe saugt nicht.	Überprüfen Sie, dass der Wasserbehälter gut eingesetzt ist und dass der Wasserstand im Wasserbehälter in Ordnung ist. Den Behälter bis zum angegebenen MAX-Füllstand mit frischem stillen Wasser auffüllen.
	Austrittsöffnung am Dampfrohrchen verstopft.	Eventuelle Verkrustungen, die sich an der Austrittsöffnung am Dampfrohrchen gebildet haben. Entfernen Sie es mithilfe der mitgelieferten Nadel.
Der Kaffee ist zu wässrig und kalt.	Die Kaffeemischung wurde zu grob gemahlen.	Um einen stärkeren und wärmeren Kaffee vorzubereiten, verwenden Sie eine feinere gemahlene Kaffeemischung verwenden.
Kaffeemühle blockiert.	Mögliche Verunreinigungen zwischen den Kaffeebohnen.	Siehe Abschnitt "Entriegeln der Kaffeemühle".

PROBLEME	URSACHEN	LÖSUNGEN
Der Kaffee fließt aus den Rändern des Filterhalters aus.	Wahrscheinlich wurde zu viel gemahlener Kaffee in den Filterhalter ausgeschüttet, was ein gründliches Schließen des Filterhalters in seinem Einsteckplatz verhindert.	Den Filterhalter entfernen und den Haltersitz mit einem Schwamm reinigen (Abb. 23). Den Vorgang mit der richtigen Kaffeemenge wiederholen.
	Auf der Dichtung im Filterhaltersitz sind Reste von gemahlener Kaffee geblieben.	Die Dichtung mit einem Zahnstocher oder mit einem Schwamm (Abb. 23) reinigen.
	Die Öffnung am Auslass des Kaffeepulverfilters ist verstopft.	Den Filterhalter langsam entnehmen, da der eventuell verbleibende Druck Spritzer verursachen könnte. Die verstopfte Öffnung des Filters mit der mitgelieferten Nadel befreien. Verwenden Sie zum Reinigen des Filters ein Filterreinigungstab, wie in der Verpackung beschrieben.
Keine Kaffeeausgabe oder zu langsame Kaffeeausgabe.	Die Löcher der Lochscheibe, die sich im Filterhaltersitz befindet, sind verstopft.	Das Gerät ohne Filterhalter betreiben und dabei Wasser ausfließen lassen. Wenn das Wasser immer noch nicht aus den Löchern fließt, die Entkalkung mit dem Ariete-NOCAL-Entkalkungsmittel (bei den Ariete-Service-Centern erhältlich) ausführen. Dabei sich an den in der Verpackung enthaltenen Anleitungen halten.
	Die Öffnung am Auslass des Kaffeepulverfilters ist verstopft.	Den Filterhalter langsam entnehmen, da der eventuell verbleibende Druck Spritzer verursachen könnte. Die verstopfte Öffnung des Filters mit der mitgelieferten Nadel befreien. Verwenden Sie zum Reinigen des Filters ein Filterreinigungstab, wie in der Verpackung beschrieben.
	Zu fein gemahlene Kaffeemischung.	Verwenden Sie eine grobere gemahlene Kaffeemischung.
	Zu fest gedrückte Kaffeemischung.	Den Kaffee in dem Filter nicht so fest drücken.
	Die Wasserbehälter ist nicht richtig eingesteckt.	Den Wasserbehälter bis zum Anschlag gut einschieben.
	Zu wenig Wasser vorhanden und die Pumpe saugt nicht.	Überprüfen Sie, dass der Wasserbehälter gut eingesetzt ist und dass der Wasserstand im Wasserbehälter in Ordnung ist. Den Behälter bis zum angegebenen MAX-Füllstand mit frischem stillen Wasser auffüllen.

A PROPÓSITO DE ESTE MANUAL

Aunque los aparatos hayan sido realizados según las Normativas europeas específicas vigentes y estén por lo tanto protegidos en todas las partes potencialmente peligrosas, lea con atención estas advertencias y utilice el aparato sólo para el uso al que ha sido destinado, para evitar accidentes y daños. Mantenga siempre al alcance este manual para futuras consultas. Si quiere ceder este aparato a otras personas, recuerde incluir también estas instrucciones.

Las informaciones contenidas en este manual están marcadas por los siguientes símbolos que indican:



Peligro para los niños



Advertencia relativa a quemaduras



Peligro debido a electricidad



Atención – daños materiales



Peligro de daños debidos a otras causas

USO PREVISTO

Puede utilizar este aparato para preparar café y capuchino.

Este aparato no está destinado a un uso comercial e industrial.

Cualquier otro uso del aparato no está previsto por el Constructor, que se exime de cualquier responsabilidad por daños de todo tipo, causados por un uso impropio del aparato. Otro uso del aparato no está previsto por el Constructor, que se exime de cualquier responsabilidad por daños de todo tipo, causados por un uso impropio del aparato. El uso inapropiado, además, anula todo tipo de garantía.

RIESGOS RESTANTES

Las características constructivas del aparato, objeto de la presente publicación, no permiten proteger al usuario del chorro directo de vapor o agua caliente.



¡Atención!

Peligro de quemaduras – Durante la erogación de agua caliente y vapor, no dirija el chorro hacia terceras personas o hacia sí mismo. Empuñe el tubo exclusivamente por la parte de plástico.



Utilice solo recipientes realizados en material “para alimentos”.

ADVERTENCIAS IMPORTANTES PARA LA SEGURIDAD

LEA ATENTAMENTE ESTAS INSTRUCCIONES.

- El aparato ha sido diseñado para ser utilizado en ambientes domésticos o similares a los domésticos, como por ejemplo:
 - en las zonas de cocina reservadas al personal de las tiendas, en las oficinas y en otros ambientes profesionales
 - en las fincas agrícolas
 - hoteles, moteles, pensiones y otras estructuras de habitación (para el uso de sus huéspedes).
- No se asumen responsabilidades por un uso incorrecto o por empleos diferentes a los previstos en este manual de instrucciones.
- Se recomienda conservar el embalaje original, ya que la asistencia gratuita no concierne los daños causados por un embalaje no adecuado del producto al momento del envío a un Centro de Asistencia Autorizado.

Peligro para los niños

- El dispositivo puede ser utilizado por niños mayores de 8 años y por personas que tienen capacidades físicas, sensoriales o mentales reducidas, o falta de experiencia o conocimiento, sólo si están acompañados por una persona responsable o si han recibido y entendido las instrucciones y los peligros que el uso del aparato conlleva.
- Los niños no deben jugar con el aparato.
- La limpieza y el mantenimiento ilustrados en este folleto no deben ser efectuados por los niños sin la supervisión de una persona adulta.
- Los elementos del embalaje no se deben dejar al alcance de los niños, ya que podrían originar peligros.
- Si se decide dejar de utilizar el aparato, antes de tirarlo a la basura se recomienda cortar el cable de alimentación. Se recomienda además eliminar las partes del aparato que puedan originar peligro, especialmente para los niños, que podrían utilizarlo para sus juegos.
- No deje el aguja para la limpieza al alcance de los niños y guardarlo en un lugar seguro: peligro de ingestión y de heridas.

Peligro debido a electricidad

- Mantener el cable de alimentación fuera del alcance de los niños menores de 8 años.
- Antes de conectar el aparato a la red de alimentación compruebe que la tensión indicada en la etiqueta ubicada debajo de la máquina corresponda a la de la red local.
- El uso de cables alargadores no autorizados por el fabricante puede provocar daños y accidentes.
- Antes de efectuar la operación de llenado del depósito de agua, desconecte el aparato de la toma de corriente.
- Si el cable de alimentación está dañado debe ser reemplazado por el fabricante o por su servicio de asistencia técnica o bien por una persona con calificación similar, para evitar cualquier riesgo.
- No coloque nunca las partes bajo tensión en contacto con el agua: ¡puede provocar un corto circuito!
- Desenchufe la máquina antes de efectuar las operaciones de limpieza o mantenimiento.
- Nunca sumerja el aparato en agua ni en otros líquidos.
- Apagar siempre el aparato y desenchufar el cable de alimentación de la toma de corriente antes de llenar el depósito de agua.

Peligro de daños debidos a otras causas

- No levante el aparato sujetándolo por el depósito de agua o por la bandeja, sino agarrándolo por el cuerpo.
- Elija un ambiente con suficiente iluminación, limpio y con una toma de corriente

fácilmente accesible.

- Evite introducir en el depósito una cantidad excesiva de agua.
- No deje sin vigilancia el aparato mientras esté conectado a la red eléctrica.
- El aparato debe ser utilizado y guardado en una superficie estable.
- No se debe utilizar el aparato si ha caído, si presenta daños visibles o si pierde agua. No use el aparato si el cable eléctrico o el enchufe están dañados, o si el mismo aparato resulta defectuoso. Todos los arreglos, incluida la sustitución del cable de alimentación, deben ser efectuados exclusivamente por el Centro de Servicio Ariete o por técnicos autorizados Ariete, para evitar cualquier riesgo.



Advertencia relativa a quemaduras

- No dirija nunca un chorro de vapor o de agua caliente hacia partes del cuerpo; manipular con precaución el tubo vapor: ¡peligro de quemaduras!
- Las partes metálicas externas del aparato y del portafiltro no se deben tocar mientras que el aparato funciona, ya que podría causar quemaduras.
- Si no sale agua por el portafiltro, podría tratarse de filtro obstruido. En este caso sacar lentamente el portafiltro porque la eventual presión residual podría producir rociadas o salpicaduras. Realizar luego la limpieza del mismo como indicado en el párrafo correspondiente.



Atención - daños materiales

- Coloque la máquina sobre una superficie estable donde no se pueda volcar.
- No use la máquina sin agua ya que en tal caso la bomba se quemaría.
- No llene nunca el depósito del agua con agua caliente o hirviendo.
- No coloque la máquina sobre superficies demasiado calientes o cerca de llamas libres con el fin de evitar que la carrocería se pueda dañar.
- El cable no debe tocar las partes calientes de la máquina.
- No hay que utilizar agua con gas (adicionada de anhídrido carbónico).
- No introducir nunca en el filtro sustancias que no sean café en polvo. De lo contrario podrían provocar graves daños al aparato.
- Nunca ajuste el grado de molienda durante el funcionamiento, no introduzca café molido en el contenedor del café, sólo café en granos. La capacidad máxima del contenedor de café en granos es de 500g.
- No deje la máquina a temperaturas ambiente inferiores a 0°C, ya que el agua residual en la caldera podría congelarse y causar daños.
- No use el aparato en un espacio al aire libre.
- No deje el aparato expuesto a los agentes atmosféricos (lluvia, sol, etc..).
- Después de haber desconectado el enchufe de alimentación y una vez que las partes calientes se hayan enfriado, el aparato se podrá limpiar únicamente con un paño no abrasivo humedecido en agua, añadiendo pocas gotas de detergentes neutros no agresivos (no utilice nunca disolventes que puedan dañar el plástico).

• GUARDE SIEMPRE ESTAS INSTRUCCIONES

DESCRIPCIÓN DE LOS COMPONENTES

- A - Depósito de agua
- B - Tubo vapor
- C - Boquilla del vapor
- D - Filtro café
- E - Goteador
- F - Portafiltro
- G - Prensador
- H - Alfiler para limpieza
- I - Cable de alimentación
- J - Rejilla apoyatazas
- K - Bandeja recolectora de gotas
- L - Molinillo de café
- M - Contenedor del café en granos
- N - Tapa del contenedor del café
- O - Palanca de desbloqueo del contenedor del café
- P - Tapa del depósito de agua
- Q - Botón erogación vapor
- R - Botón de erogación del café con indicador luminoso (☐)
- S - Botón de encendido con indicador luminoso (⏻)
- T - Botón de función del vapor con indicador luminoso (☁)

Datos de identificación

En la etiqueta colocada debajo de la base de apoyo de la máquina se indican los siguientes datos de identificación de la máquina:

- constructor y marca CE
- modelo (Mod.)
- n° de matrícula (SN)
- tensión eléctrica de alimentación (V) y frecuencia (Hz)
- potencia eléctrica absorbida (W)
- numero verde asistencia

En las eventuales solicitudes a los Centros de Asistencia Autorizados, indique el modelo y el número de matrícula.

INSTRUCCIONES DE USO

Puesta en función

Retire el embalaje y compruebe que todas las piezas están presentes.

Coloque el aparato sobre una superficie plana y estable.

Retire el depósito de agua de la máquina. Lavar el depósito la primera vez que se utiliza y llenarlo con agua natural fresca hasta el nivel indicado "MAX", prestando atención luego en colocarlo correctamente en su alojamiento (Fig. 5). Para asegurar el funcionamiento correcto de la máquina presione bien a fondo el depósito de agua.

El depósito se puede llenar también por arriba, vertiendo el agua en el compartimento específico tras haber levantado la tapa (Fig. 6).

Lave el filtro (D) y la tapa del contenedor del café.

Primer encendido



Controle que la tensión de la red doméstica sea igual que la indicada en la tarjeta con los datos técnicos del aparato.

Introduzca la clavija en la toma de corriente.

La primera vez que se enciende, o después de un período de inactividad, se recomienda dejar salir al menos

una taza de agua desde el alojamiento del portafiltro con el portafiltro enganchado.

Enganche el portafiltro en su alojamiento sin poner ningún filtro.

Presionar el botón de encendido (). El indicador luminoso del botón se enciende. Al cabo de unos minutos, el indicador luminoso del botón de erogación del café () se enciende de forma continua, lo que indica que la caldera interna está lista para la erogación del café.

Coloque un recipiente debajo del portafiltro (Fig. 7) y del tubo de erogación del vapor (Fig. 8).

Pulse el botón de erogación del café (Fig. 9) y mantenga pulsado el botón de erogación del vapor (Q) (Fig. 10).

Espere hasta que vea salir agua del tubo del vapor y, a continuación, suelte el botón de erogación del vapor (Q). El agua empezará a salir del soporte del filtro (F): ahora, vuelva a pulsar el botón de erogación del café (Fig. 9). Ahora el aparato está listo para preparar el primer café.

Se recomienda repetir esta operación cada vez que se vuelve a poner en marcha la máquina después de varios días de inactividad.

CÓMO HACER EL CAFÉ

Controle el nivel del agua en el depósito (A). Asegúrese de que el depósito de agua esté colocado correctamente en su alojamiento. Introduzca en el portafiltro (F) el filtro (D).

Introduzca los granos de café en el contenedor del café (Fig. 11). No introduzca una cantidad excesiva de granos de café. Se debe cerrar el contenedor del café con su tapa.

Si introduce pocos granos de café cada vez podrá disfrutar de un café con la mezcla siempre fresca.

Nunca ponga café molido en el contenedor de café en granos (M).

Ajuste del grado de molido

El café se puede moler más o menos finamente según el grado de molienda deseado.

El grado de molienda del café afecta al sabor, más o menos fuerte, y a la calidad de la crema. Usted puede hacer pruebas cambiando este parámetro para encontrar el sabor perfecto para su café.

En el recipiente de café en granos hay una escala de 1 a 8. Los números más altos corresponden a una molienda más gruesa. Los números más bajos corresponden a una molienda más fina. Trate de hacer un café con un grado de molienda igual a 3. Luego varíe el grado de molienda para encontrar el sabor perfecto para su café.

Para ajustar el grado de molienda del café (molido fino o molido grueso) presione hacia abajo la palanca de desbloqueo (O) del contenedor del café. Gire el contenedor del café hacia la derecha (sentido horario) si quiere un molido fino o hacia la izquierda (sentido antihorario) si desea un molido más grueso (Fig. 12).





¡Atención!

La operación se debe realizar obligatoriamente con el molinillo apagado.

La operación debe realizarse siempre con la tapa (N) del contenedor del café en granos montada.

Erogación del café

Introduzca la clavija en la toma de corriente.

Presionar el botón de encendido (). El indicador luminoso del botón se enciende. La indicador luminoso del botón de erogación del café () se enciende, lo que indica que la caldera interna está lista para erogar el café.

Introduzca el filtro en el portafiltro (Fig. 13).

Coloque el portafiltro bajo el molinillo (Fig. 14). Inserte las pestañas del portafiltro en el soporte bajo el molinillo. Cada vez que se empuja el portafiltro (F) contra el soporte debajo del molinillo, el café molido saldrá del molinillo. La cantidad de café molido afecta al sabor del café, más o menos fuerte, y a la calidad de la crema.

El café molido en el portafiltro tiene que presionarse con el prensador (Fig. 15).

Coloque el porta filtro en la sede correspondiente.





¡Atención!

Apriételo bien girándolo desde la izquierda hacia la derecha y asegurándose de que esté bien fijado en la abrazadera (Fig. 16).

Si se coloca una cantidad excesiva de polvo de café en el interior del filtro, la rotación del porta filtro puede resultar difícil y/o durante la erogación del café pueden producirse pérdidas a través del porta filtro.

Se recomienda dejar calentar el porta filtro manteniéndolo colocado en su sede durante unos minutos antes de preparar un café, de manera que podamos obtener también el primer café bien caliente. Esto no será necesario para los otros cafés.

Cuando el indicador luminoso de erogación del café () permanece encendido fijo, el aparato ha alcanzado la temperatura y está listo para su uso.

Pulse el botón de erogación del café () para iniciar la erogación del café (Fig. 17-18).

Durante la erogación, la indicador luminoso del botón de erogación del café () parpadea.

Para detener la erogación, vuelva a presionar el botón de erogación del café () .



¡Atención!

Al igual que con las máquinas de café profesionales, no se debe retirar el portafiltro mientras que el botón de erogación está activado.



¡Atención!



Cuando se acaba el suministro de café espere unos diez segundos antes de quitar el portafiltro; para quitar el mismo girarlo despacio desde la derecha hacia la izquierda para evitar chorros ó salpicaduras de agua ó café.

Si en la fase de espera del vapor se producen pequeños bufidos de vapor a través del portafiltro, el fenómeno debe considerarse absolutamente normal.

Remoción del filtro

Para retirar el filtro del portafiltro, gire el filtro hacia la izquierda (sentido antihorario) (Fig. 19). Extraiga el filtro.

Función de auto apagado

Esta máquina para hacer el café esta equipada con un sistema de apagado automático conforme a las nuevas reglamentaciones para los consumos energéticos. Si la máquina está encendida pero no se usa, después de 30 minutos se activa la función de apagado automático. Para hacer otro café, se deberá encender de nuevo la máquina pulsando el botón de encendido () . Para erogar el café espere a que el indicador luminoso del botón de erogación del café () se encienda fijo.

Llenado del deposito de agua durante el uso

Se recomienda comprobar siempre el nivel del agua en el depósito. Si el depósito se queda sin agua, se notará una vibración y un ruido más fuerte.

Apague el aparato y desenchufe la clavija de la toma de corriente. Llene el depósito de agua hasta el nivel indicado y vuelva a encender el aparato.

CÓMO HACER UN CAPUCHINO

Preparar el café. Antes de utilizar el tubo del vapor para la función vapor, asegúrese de haber desacoplado el portafiltro de su alojamiento.

Para hacer un capuchino, un chocolate caliente, o simplemente para calentar cualquier otra bebida, presione el botón de la función vapor () para activar la función de vapor (Fig. 20). El indicador luminoso del botón de la función vapor comienza a parpadear para indicar que la caldera interna empieza a calentarse.

Si en la fase de espera del vapor se producen pequeños bufidos de vapor a través del portafiltro, el fenómeno debe considerarse absolutamente normal.

Coloque el tubo del vapor dentro del contenedor de la leche a montar (Fig. 21).



¡Atención!

Peligro de quemaduras. Agarre el tubo del vapor sólo por la parte de goma.

Cuando el indicador luminoso del botón de la función vapor (☁) permanece encendido fijo, pulse el botón de erogación del vapor (Q) para iniciar el proceso de erogación (Fig. 10).

Sumerja a fondo el tubo del vapor en la leche. Pulse el botón de erogación de vapor (Q): en unos pocos segundos verá aparecer una espuma espesa y cremosa.

Para detener la erogación del vapor, suelte el botón de erogación del vapor (Q).

Después de cada uso, erogue el vapor durante unos segundos para liberar el orificio de la boquilla de vapor de los eventuales residuos de leche.

Para desactivar la función vapor, vuelva a pulsar el botón de la función de vapor (☁). La máquina pasará automáticamente a las condiciones óptimas para erogar el café.

REUTILIZACIÓN PARA CAFÉ

Para pasar de la producción de vapor a la de café, es necesario dejar enfriar la caldera.

Coloque un recipiente bajo el tubo de erogación del vapor (Fig. 8).

Pulse el botón de erogación del café (☐) y mantenga pulsado el botón de erogación de vapor (Q) para hacer salir el vapor residual y enfriar la caldera. Espere hasta que vea salir agua por el tubo del vapor.

Antes de hacer el café, espere hasta que el indicador luminoso del botón de erogación del café (☐) se encienda fijo.

CONSEJOS ÚTILES PARA OBTENER UN BUEN EXPRESO ITALIANO

El grado de molienda, la cantidad de café molido, el prensado del café en el portafiltro y la duración de la erogación del agua tienen un efecto en el sabor más o menos fuerte del café y en la calidad de la crema. Usted puede tratar de variar uno o varios de estos tres parámetros para encontrar el sabor perfecto para su café.

Si elige una molienda más fina, recuerde que debe aumentar la cantidad de café molido en el portafiltro y presionar menos el café con el prensador, de lo contrario el café podría quedar aguado. Al contrario, si la molienda es gruesa, disminuya la cantidad de café molido en el portafiltro y presione más el café con el prensador. El café molido se debe prensar en forma ligera en el porta filtro.

Guarde los granos de café en un bote cerrado, en un lugar fresco y lejos de la humedad. Si es posible, guarde el café al vacío. Compre el café en paquetes pequeños para tener siempre café fresco a moler.

MANTENIMIENTO DEL APARATO

Desbloqueo del molinillo de café

Si el molinillo se bloquea, el botón de encendido (☁) empezará a parpadear a intervalos de 1 segundo. La causa puede ser debida a la presencia de impurezas en los granos de café (tales como cáscaras o piedras pequeñas) que han bloqueado el molinillo.

Vacíe el portafiltro de los restos de polvo de café.

Presione hacia abajo la palanca de desbloqueo (O) del contenedor de granos de café.

Gire el contenedor del café (M) hasta hacer coincidir su símbolo con el que hay en la máquina (Fig. 22). Las impurezas que han bloqueado el molinillo caerán en el conducto del café en polvo.

Coloque el portafiltro bajo el molinillo (Fig. 14). Inserte las pestañas del portafiltro en el soporte bajo el molinillo. Presione el portafiltro (F) contra el soporte situado debajo del molinillo.

Deje caer el café molido en el portafiltro. Tire el café molido para eliminar las impurezas presentes.

Establezca el grado correcto de molienda.

Proceda con la preparación del café.

Si el molinillo no vuelve a arrancar y permanece bloqueado por tres veces consecutivas, los botones (☐), (☁) y (☁) empezarán a parpadear rápidamente.

En este caso, es necesario ponerse en contacto con el Centro de Asistencia Autorizado más cercano.



¡Atención!

Un mantenimiento y una limpieza periódicos protegen y mantienen eficiente el aparato por un periodo más largo. No lave nunca los componentes del aparato en el lavaplatos. No utilice chorros de agua directa.

Limpienza del filtro que contiene el café molido

Asegúrese de que los orificios no se obstruyan. Haga salir agua hirviendo dejando el portafiltro introducido, sin café, para disolver o eliminar cualquier residuo de café o impurezas.



¡Atención!

Quitar el portafiltro lentamente puesto que eventual presión residual podría producir salpicaduras.

Le recomendamos que limpie minuciosamente el filtro aproximadamente cada 3 meses, utilizando las pastillas específicas para la limpieza del filtro disponibles en el mercado, de la siguiente manera:

- Introduzca una pastilla para la limpieza del filtro (sin café) cuando la máquina está bien caliente (por lo menos después de 5 minutos de calentamiento).
- Enganche el portafiltro a la máquina y colocar un recipiente debajo del portafiltro.
- Pulse el botón de erogación del café (☑) para empezar la erogación del agua.
- Interrumpa el suministro y dejar que la pastilla cumpla con su función por lo menos por 15 minutos dejando el portafiltro montado en la máquina.
- Repita la operación de erogación del agua. Deje reposar durante otros 15-20 segundos. Repita los pasos hasta agotar dos depósitos de agua.
- Quite el portafiltro de la máquina, extraiga el filtro y enjuáguelo bien con agua corriente del grifo.
- Apague la máquina, desconecte el cable de alimentación de la toma de corriente y limpie con una esponja el asiento de enganche del portafiltro (Fig. 23) para eliminar eventuales residuos de detergente de la ducha.
- Encienda nuevamente la máquina, enganche nuevamente el prefiltro y dejar salir por lo menos otras dos tazas de agua para terminar el enjuague.

Si la máquina del café se usa todos los días se recomienda realizar las operaciones de limpieza por lo menos cada tres meses.

Limpienza de los componentes



¡Atención!

La operación de limpieza debe llevarse a cabo con la máquina apagada y con el enchufe eléctrico desconectado de la toma de corriente.



¡Atención!

La operación de limpieza se debe efectuar cuando el aparato ha alcanzado la temperatura ambiente.

Lave el depósito de agua, el portafiltro y el filtro en agua y jabón. Enjuague bien y seque todas las piezas.



¡Atención!

Limpie las partes fijas de la máquina utilizando un paño húmedo no-abrasivo para evitar dañar el envoltente.

Limpienza de la sede del porta filtro

Con el uso, en el asiento de enganche del portafiltro puede crearse una sedimentación de posos de café, que se pueden quitar con un palillo de dientes, una esponja (Fig. 23), o dejando correr el agua sin el portafiltro introducido (Fig. 24).



¡Atención!

No lave el portafiltro en el lavavajillas.

Limpeza del tubo vapor

Cada vez que se usa, hay que dejar funcionar el erogador de vapor durante unos segundos para liberar el orificio de eventuales residuos.



¡Atención!

Realizar la operación cuando el tubo cromado esté frío para evitar quemaduras.

Si es necesario, desenrosque del tubo la boquilla del vapor (Fig. 25) y lávela con agua corriente. El tubo se puede limpiar con un paño no abrasivo. Vuelva a enroscar la boquilla de vapor hasta el tope. Si necesario, limpiar con un alfiler el orificio de salida del vapor (Fig. 26).

Limpeza de la rejilla y de la bandeja recolectora de gotas



¡Atención!

La operación de limpieza debe llevarse a cabo con la máquina apagada y con el enchufe eléctrico desconectado de la toma de corriente.



¡Atención!

La operación de limpieza se debe efectuar cuando el aparato ha alcanzado la temperatura ambiente.

Recuerde que debe vaciar de vez en cuando la bandeja de goteo.

Quite la rejilla de apoyo para las tazas (J).

Quite la bandeja de goteo (K) del aparato, vacíela y lávela bajo el agua corriente.

Lave también la rejilla de apoyo de las tazas.

DESCALCIFICACIÓN

Un buen mantenimiento y una regular limpieza preservan y mantienen eficiente la máquina durante un periodo mayor limitando enormemente los riesgos de formación de depósitos de cal en el aparato. Si a pesar de ello, después de algún tiempo, el funcionamiento del aparato estuviese comprometido como consecuencia del empleo frecuente de agua dura y con mucha cal, se puede proceder a la descalcificación de la máquina para eliminar el funcionamiento defectuoso. Para este fin utilice un agente de descalcificación a base de ácido cítrico. Este producto se puede encontrar fácilmente en los Centros de Asistencia Técnica. El Fabricante no asume ninguna responsabilidad por daños a los componentes internos del aparato causados por el uso de productos no conformes debido a la presencia de aditivos químicos. En el caso de tener que realizar una descalcificación, siga las indicaciones del manual de instrucciones del producto descalcificador.

PUESTA FUERA DE SERVICIO

Si se pone fuera de servicio el aparato es necesario desconectar la clavija de alimentación de la toma de corriente, vaciar el depósito del agua y la bandeja de goteo y limpiarla (véase el párrafo «Limpeza del aparato»). En el caso de desguace, hay que separar los distintos materiales utilizados para la construcción de la máquina y proceder a la eliminación de los mismos sobre la base de su composición y según las disposiciones vigentes en el país de uso.

GUÍA DE SOLUCIÓN DE PROBLEMAS



¡Atención!

En caso de mal funcionamiento, apague de inmediato el aparato y desconecte la clavija de la toma de corriente.

PROBLEMAS	CAUSAS	SOLUCIONES
La máquina no suministra vapor.	Hay poca agua y la bomba no aspira.	Controlar que el depósito de agua esté bien introducido y controlar que el nivel del agua en el depósito sea adecuado. Llenar con agua sin gas fresca a temperatura ambiente hasta el nivel indicado con "MAX".
	Orificio de salida del vapor obstruido.	Con el alfiler en dotación desobstruir eventuales depósitos que se hayan formado en los orificios del tubo del vapor.
El café contiene mucha agua y está frío.	El café ha sido molido demasiado grueso.	Para obtener un café más concentrado y más caliente, se debe usar una mezcla de café molido más fino.
Molinillo bloqueado.	Probable presencia de impurezas entre los granos de café.	Véase el párrafo "Desbloqueo del molinillo de café".
Salida de café por los bordes del porta-filtro.	Probablemente se haya colocado en el porta-filtro una cantidad excesiva de café molido lo cual ha impedido de ajustar hasta el tope el porta-filtro en su alojamiento.	Quitar el portafiltro y limpiar su alojamiento con una esponja (Fig. 23). Repetir la operación, colocando en el filtro la correcta cantidad de café.
	En la junta del asiento de enganche del porta filtro quedaron restos de café molido.	Limpiar la junta con un escarbadiantes o con una esponja (Fig. 23).
	El filtro che contiene el café molido tiene el orificio de salida del café obstruido.	Quitar el portafiltro lentamente puesto que eventual presión residual podría producir salpicaduras. Limpiar con el alfiler en dotación el orificio obturado del filtro. Limpie el filtro con una pastilla para la limpieza del filtro siguiendo las instrucciones presentes en el envase.

PROBLEMAS	CAUSAS	SOLUCIONES
La erogación del café no se produce o se produce demasiado lentamente.	El disco agujereado que se encuentra en el asiento de enganche del porta filtro tiene los orificios obstruidos.	Accionar la máquina sin el portafiltro dejando salir el agua. Si el agua no sale en forma uniforme por todos los orificios, efectuar la limpieza antical utilizando el producto Ariete NOCAL que se consigue en los centros de asistencia Ariete siguiendo las instrucciones indicadas en la confección.
	El filtro que contiene el café molido tiene el orificio de salida del café obstruido.	Quitar el portafiltro lentamente puesto que eventual presión residual podría producir salpicaduras. Limpiar con el alfiler en dotación el orificio obturado del filtro. Limpie el filtro con una pastilla para la limpieza del filtro siguiendo las instrucciones presentes en el envase.
	Mezcla de café molido demasiado fina.	Probar a utilizar mezcla de café con una molidura más gruesa.
	Mezcla de café demasiado prensada.	Prensar el café en el filtro con menos presión.
	El depósito no está bien montado.	Introducir el depósito empujándolo hasta el fondo.
	Hay poca agua y la bomba no aspira.	Controlar que el depósito de agua esté bien introducido y controlar que el nivel del agua en el depósito sea adecuado. Llenar con agua sin gas fresca a temperatura ambiente hasta el nivel indicado con "MAX".

A PROPÓSITO DESTES MANUAIS

Mesmo se os aparelhos foram realizados em conformidade com as Normas específicas europeias vigentes e são, portanto, protegidos em todas as suas partes potencialmente perigosas, deve-se ler atentamente estes avisos e usar o aparelho somente para o uso ao qual foi destinado para evitar acidentes e danos. Deixar este manual sempre acessível para futuras consultas. Sempre que desejar ceder este aparelho a outras pessoas, lembre-se de incluir também estas instruções.

As informações apresentadas neste manual estão marcadas com os seguintes símbolos, que indicam:



Perigo para as crianças



Aviso relativo a queimaduras



Perigo devido à electricidade



Atenção - danos materiais



Perigo de danos devidos a outras causas

USO PREVISTO

Pode-se usar o aparelho para preparar cafés e cappuccinos.

Este aparelho não deve ser destinado ao uso comercial e industrial.

Qualquer outro uso do aparelho não é previsto pelo Fabricante o qual não assumirá nenhuma responsabilidade por danos de nenhum tipo causados por uso impróprio do aparelho. O uso impróprio determina também a perda do efeito de qualquer forma de garantia.

RISCOS RESÍDUOS

As características de fabrico do aparelho, objecto do presente documento, não permitem proteger o utilizador do jacto directo de vapor ou água quente.



Atenção!

Perigo de queimaduras - Durante a saída de água quente e de vapor, não orientar os jactos para outras pessoas ou para si mesmo. Empunhar o tubo exclusivamente na parte de plástico.



Utilizar somente recipientes que sejam realizados com material "para alimentos".

ADVERTÊNCIAS DE SEGURANÇA

LER CUIDADOSAMENTE ESTAS INSTRUÇÕES.

- O aparelho foi concebido para ser utilizado em ambientes domésticos ou semelhantes, como por exemplo:
 - nas áreas para cozinhar reservadas ao pessoal de lojas, em escritórios e em outros ambientes profissionais
 - em quintas
 - hotéis, motéis, bed & breakfasts e outras estruturas habitáveis (para uso dos relativos hóspedes).
- Não se assumem quaisquer tipos de responsabilidade pelo uso incorrecto ou por empregos diferentes daqueles previstos pelo presente folheto.
- Recomenda-se guardar a embalagem original, visto que não é efectuada a assistência gratuita por danos devidos à embalagem não adequada do produto no momento do envio do mesmo a um Centro de Assistência autorizado.



Perigo para as crianças

- O aparelho pode ser utilizado por crianças com mais de 8 anos de idade e por

PT

peças com capacidades físicas, sensoriais ou mentais reduzidas, ou com falta de experiência ou conhecimento, apenas se forem seguidas por uma pessoa responsável ou se tiverem recebido e incluindo instruções e perigos presentes ao usar o aparelho.

- As crianças não devem brincar com o aparelho.
- A limpeza e a manutenção apresentadas nestas instruções não devem ser feitas por crianças sem a supervisão de um adulto.
- Não deixar os elementos da embalagem ao alcance de crianças pois constituem potenciais fontes de perigo.
- No momento em que decidir não utilizar mais o aparelho, recomendamos cortar o cabo de alimentação para que não possa mais funcionar. Recomendamos fazer com que suas partes susceptíveis a constituir perigo, principalmente para crianças que poderiam utilizar o aparelho para brincar, tornem-se inócuas.
- Não deixar o alfinete para limpeza ao alcance de crianças e guardá-lo em lugar seguro: perigo de ingestão e de feridas.

Perigo devido à electricidade

- Não deixe o cabo de alimentação ao alcance de crianças menores de 8 anos.
- Antes de ligar o aparelho à rede de alimentação certificar-se que a tensão indicada na placa de características colocada na parte inferior da máquina corresponde àquela da rede local.
- Uso de extensões eléctricas não autorizadas pelo fabricante do aparelho pode provocar danos e acidentes.
- Antes de proceder ao enchimento do depósito de água, desligue o aparelho da tomada.
- Se o cabo de alimentação estiver danificado, este deve ser substituído pelo fabricante ou por seu serviço de Assistência técnica ou por uma pessoa com qualificação equivalente, de modo a prevenir qualquer risco.
- Nunca colocar as partes sob tensão em contacto com a água: isto pode provocar um curto-circuito!
- Antes de efectuar qualquer intervenção de limpeza ou manutenção da máquina, desligue sempre a ficha da tomada.
- Não imergir o aparelho em água ou outros líquidos.
- Desligar sempre o aparelho e desligar a ficha do cabo de alimentação da tomada de corrente antes de encher o reservatório com água.

Perigo de danos devidos a outras causas

- Não levantar o aparelho segurando-o pelo depósito da água ou pela bandeja, mas segurando-o pelo corpo.
- Escolher um ambiente bem iluminado, limpo e com a tomada de corrente facilmente acessível.
- Evitar a introdução de uma quantidade excessiva de água no depósito.

- Não deixar o aparelho sem vigilância enquanto este estiver ligado à rede eléctrica.
- O aparelho deve ser utilizado e deixado em repouso sobre uma superfície estável.
- O aparelho não deve ser utilizado se tiver caído, se houver sinais de danos visíveis ou se houver perdas de água. Não usar o aparelho se o cabo eléctrico ou a ficha estiverem danificados, ou se o próprio aparelho estiver com algum defeito. Todas as reparações, incluída a substituição do cabo de alimentação, devem ser realizadas somente por Centros de Assistência Ariete ou por técnicos autorizados Ariete, de modo a prevenir qualquer perigo.



Aviso relativo a queimaduras

- Nunca direccionar o jacto de vapor ou de água quente para as partes do corpo; manusear com cuidado o tubo do vapor: perigo de queimaduras!
- As partes metálicas externas do aparelho e do portafiltro não devem ser tocadas quando o aparelho estiver funcionando, pois podem causar queimaduras.
- Caso não houver saída de água do porta-filtro, isso deve-se a uma obstrução do filtro. Neste caso, remover e desprender lentamente o portafiltro pois, caso houver pressão residual, esta poderia provocar borrifos. Em seguida, limpar como indicado no parágrafo específico.



Atenção - danos materiais

- Colocar a máquina sobre um plano estável onde não possa ser tombada.
- Não utilize a máquina sem água porque a bomba pode queimar.
- Nunca encher o depósito de água com água quente ou fervente.
- Não posicionar a máquina sobre superfícies muito quentes ou nas proximidades de chamas livres para evitar que a estrutura possa sofrer danos.
- O cabo de alimentação não deve tocar as partes quentes da máquina.
- Não utilizar água com gás (com adição de dióxido de carbono).
- Nunca introduzir no filtro nenhuma substância diferente de pó de café. Do contrário, isto poderia causar graves danos ao aparelho.
- Nunca regular o grau de moagem durante o seu funcionamento, não introduzir absolutamente café moído no recipiente do café, mas exclusivamente café em grãos. A capacidade máxima do recipiente do café, em grãos, é de 500g.
- Não deixar a máquina a uma temperatura ambiente inferior a 0 °C, pois o resíduo de água na caldeira poderia congelar e provocar danos.
- Não utilizar o aparelho a céu aberto.
- Não deixe o aparelho exposto a agentes atmosféricos (chuva, sol, etc...).
- Depois de ter desligado a ficha da tomada de corrente eléctrica e depois das partes quentes da máquina terem arrefecido, o aparelho deverá ser limpo, única e exclusivamente, com um pano não abrasivo, ligeiramente humedecido com água adicionada com algumas gotas de detergente neutro não agressivo (nunca utilize solventes, pois eles estragam o plástico).

• Conservar estas instruções

DESCRIÇÃO DOS COMPONENTES

- A - Depósito de água
B - Tubo do vapor
C - Bico do vapor
D - Filtro café
E - Gotejador
F - Portafiltro
G - Calçador
H - Alfinete para limpeza
I - Cabo de alimentação
J - Plano para chávenas
K - Bandeja de recolha de gotas
L - Moinho de café
M - Recipiente do café em grãos
N - Tampa do recipiente do café
O - Alavanca de desbloqueio do recipiente do café
P - Tampa do reservatório
Q - Botão de distribuição de vapor
R - Botão de saída do café com indicador luminoso (☺)
S - Botão de accionamento com indicador luminoso (⏻)
T - Botão da função vapor com indicador luminoso (☺)

Dados de identificação

Na placa situada abaixo da base de apoio da máquina foram colocados os seguintes dados de identificação da máquina:

- fabricante e marcação CE
- modelo (Mod)
- n° de matrícula (SN)
- tensão eléctrica de alimentação (V) e frequência (Hz)
- potência eléctrica absorvida (W)
- número verde de assistência

Para solicitações aos Centros de Assistência Autorizados, indicar o modelo e o número de matrícula.

INSTRUÇÕES DE USO

Accionamento

Remover o material de embalagem e certificar-se que todos os componentes estejam presentes.

Posicionar o aparelho sobre uma superfície plana e estável.

Remover o depósito de água do aparelho. Na primeira utilização, tirar o depósito e enche-lo com água natural fresca até o nível indicado "MAX", tendo o cuidado, em seguida, de inseri-lo bem em sua sede (Fig. 5). Para garantir o funcionamento correto do aparelho, pressionar bem o depósito até o fundo.

O depósito pode ser enchido também pelo alto, deitando a água no relativo compartimento após ter levantado a tampa (Fig. 6).

Lavar o filtro (D) e a tampa do recipiente do café.

Ligar a máquina pela primeira vez

Certificar-se que a tensão da rede doméstica seja igual à indicada na chapa dos dados técnicos do aparelho.

Inserir a ficha na tomada de corrente.

Em caso de primeiro uso, ou após um período de não utilização, recomendamos que se faça sair pelo menos uma chávena de água da sede de encaixe do portafiltro com o portafiltro encaixado.

Encaixar o portafiltro em sua sede sem ter inserido nenhum filtro.

Pressionar o botão de accionamento (⏻). O indicador luminoso do botão acende-se de modo fixo. Após alguns

minutos, o indicador do botão de saída do café (☑) acende-se de modo fixo, indicando que a caldeira interna está pronta para a produção do café.

Posicionar um recipiente por baixo do portafiltro (Fig. 7) e do tubo de saída do vapor (Fig. 8).

Pressionar o botão de saída do café (Fig. 9) e manter pressionado o botão de saída do vapor (Q) (Fig. 10). Aguardar até quando houver saída de água pelo tubo do vapor, depois disto, liberar o botão de saída do vapor (Q). A água iniciará a sair do portafiltro (F): em seguida, pressionar novamente o botão de saída do café (Fig. 9). Agora o aparelho está pronto para preparar o primeiro café.

Aconselhamos repetir esta operação todas as vezes que a máquina for acionada após vários dias de não utilização.

COMO PREPARAR O CAFÉ

Verificar o nível de água no depósito (A). Certificar-se que o depósito esteja inserido corretamente em sua sede. Inserir o filtro (D) no portafiltro (F).

Introduzir o café em grãos no recipiente do café (Fig. 11). Não introduzir uma quantidade excessiva de grãos de café. A tampa do recipiente do café deve fechar-se sobre o recipiente.

Se inserir pouco grãos de café por vez pode-se saborear um café com uma mistura sempre fresca.

Nunca introduzir o pó de café no recipiente do café em grãos (M).

Regulação do grau de moagem

O café pode ser moído de modo mais ou menos fino, em função do grau de moagem desejado.

O grau de moagem influi no gosto mais ou menos forte do café e na quantidade de creme. Pode-se tentar variar este parâmetro para encontrar o gosto perfeito para o vosso café.

No recipiente do café em grãos é mostrada uma escala de 1 a 8. Os números maiores correspondem a uma moagem mais grossa. Os números menores correspondem a uma moagem mais fina. Tentar fazer um café com um grau de moagem igual a 3. Em seguida, variar o grau de moagem para encontrar o gosto perfeito para o seu café.

Para regular o grau de moagem do café (moagem fina ou grossa) pressionar para baixo a alavanca de desbloqueio (O) do recipiente do café. Girar o recipiente do café no sentido horário se desejar uma moagem fina, ou girar no sentido anti-horário se desejar uma moagem mais grossa (Fig. 12).



Atenção!

A operação deve ser realizada expressamente com o moinho de café desligado.

A operação deve ser sempre efetuada com a tampa (N) do recipiente do café devidamente posicionada.

Saída do café

Inserir a ficha na tomada de corrente.

Pressionar o botão de accionamento (☎). O indicador luminoso do botão acende-se de modo fixo. O indicador luminoso do botão de saída do café (☑) acende-se de modo fixo, indicando que a caldeira interna está pronta para produzir café.

Inserir o filtro no portafiltro (Fig. 13).

Posicionar o portafiltro abaixo do moinho do café (Fig. 14). Inserir as aletas do portafiltro no suporte abaixo do moinho do café. Sempre que for pressionado o portafiltro (F) contra o suporte que se encontra abaixo do moinho, sairá pó de café pelo moinho. A quantidade de café moído influi no gosto mais ou menos forte do café e na quantidade de creme.

O café moído no portafiltro deverá ser calcado com o calcador (Fig. 15).

Encaixar o porta-filtro na devida sede.





Atenção!

Apertar bem girando da esquerda para a direita, certificando-se de tê-lo encaixado bem à flange (Fig. 16).

Se for inserida uma quantidade excessiva de café no interior do filtro, a rotação do porta-filtro pode ser dificultosa e/ou durante a saída do café podem haver perdas do porta-filtro.

É aconselhável deixar aquecer o porta-filtro mantendo-o inserido em sua sede por alguns minutos antes de fazer um café, de modo que mesmo o primeiro café esteja bem quente. Isto não será necessário para os cafés seguintes.

Quando o indicador do botão de saída do café () estiver aceso de modo fixo, o aparelho terá atingido a temperatura e estará pronto ao uso.

Pressionar o botão de saída do café () para dar início à saída do café (Fig. 17-18).

Durante a produção, o indicador luminoso do botão de saída do café () estará a piscar.

Para interromper a produção do café, pressionar novamente o botão de saída do café ()



Atenção!

Como para as máquinas de café profissionais, não retirar o portafiltro quando o botão de saída do café estiver ativado.



Atenção!



Ao terminar a produção do café aguardar cerca de 10 segundos antes de desencaixar o portafiltro; para remover o portafiltro rodar o mesmo lentamente da direita para a esquerda a fim de evitar salpicos ou jactos de água ou café.

Se, durante a fase de espera do vapor, forem verificadas pequenas emissões de vapor pelo porta-filtro, este fenómeno deve ser considerado totalmente normal.

Remoção do filtro

Para remover o filtro do portafiltro, girar o filtro no sentido anti-horário (Fig. 19). Extrair o filtro.

Função auto-desligamento

Esta máquina de café é dotada de um sistema de desligamento automático que respeita as novas regulamentações relativas ao consumo de energia. Se a máquina estiver ligada, mas não for utilizada, após 30 minutos será ativada a função de auto-desligamento. Para fazer um novo café, será necessário ligar novamente a máquina pressionando o botão de acionamento () . Aguardar que o indicador luminoso do botão de saída do café () se ilumine de modo fixo para produzir o café.

Enchimento do depósito de água durante o uso

Recomenda-se controlar sempre o nível de água no depósito. Quando o reservatório ficar sem água, ocorrerá uma vibração e um ruído mais forte.

Desligar o aparelho e desligar a ficha da tomada de corrente. Encher o depósito até o nível indicado e ligar novamente o aparelho.

COMO PREPARAR UM CAPPUCCINO

Preparar o café. Antes de usar o tubo do vapor para a função do vapor, certificar-se de ter desencaixado o portafiltro de sua sede.

Para fazer um cappuccino, um chocolate quente ou somente para aquecer qualquer outra bebida, pressionar o botão da função vapor () para ativar a função vapor (Fig. 20). O indicador do botão da função vapor iniciará a piscar, indicando assim que a caldeira interna iniciou a aquecer.

Se, durante a fase de espera do vapor, forem verificadas pequenas emissões de vapor pelo porta-filtro, este fenómeno deve ser considerado totalmente normal.

Posicionar o tubo do vapor dentro do recipiente do leite a ser emulsionado (Fig. 21).



Atenção!

Perigo de queimaduras. Segurar o tubo do vapor somente pela parte de borracha.

Quando o indicador do botão da função vapor () estiver aceso de modo fixo, pressionar o botão de saída do vapor (Q) para dar início ao processo de produção (Fig. 10).

Mergulhar até o fundo o tubo do vapor no leite. Pressionar o botão de saída do vapor (Q): em poucos instantes poderá ver subir uma espuma densa e cremosa.

Para interromper a saída do vapor, liberar o botão de saída do vapor (Q).

Após a utilização, deve-se produzir o vapor por alguns segundos para liberar o furo do bico do vapor, eliminando possíveis resíduos de leite.

Para desativar a função vapor, pressionar novamente o botão da função vapor (☁). A máquina passará automaticamente para as condições ideais de produção do café.

REUTILIZAR PARA CAFÉ

Para passar da produção de vapor à produção de café deve-se esperar que a caldeira esteja fria.

Posicionar um recipiente por baixo do tubo de saída do vapor (Fig. 8).

Pressionar o botão de saída do café (☑) e manter pressionado o botão de saída do vapor (Q) para que o vapor resíduo possa sair e esfriar a caldeira. Aguardar até quando houver a saída da água pelo tubo do vapor. Aguardar que o indicador luminoso do botão de saída do café (☑) se ilumine de modo fixo antes de preparar o café.

CONSELHOS ÚTEIS PARA OBTER UM BOM EXPRESSO À ITALIANA

O grau de moagem, a quantidade de café moído, a pressão ao calcar o café no portafiltro e a duração da saída da água influem no gosto mais ou menos forte do café e na quantidade de creme. Pode-se tentar variar um ou mais destes três parâmetros para encontrar o gosto perfeito do seu café.

Se escolher uma moagem mais fina, deve-se lembrar de aumentar a quantidade de café moído no portafiltro e de calcar menos o café com o calcador, em caso contrário, o mesmo poderia ficar aguado. Ao contrário, se a moagem for grossa, diminuir a quantidade de café moído no portafiltro e calcar mais o café com o calcador. O café moído colocado no porta-filtro deverá ser comprimido levemente.

Conservar o café em grãos num pote fechado, em lugar fresco e longe da umidade. Se possível, manter o café a vácuo. Adquirir o café em pequenas confecções de modo que o café fresco a ser moído esteja sempre disponível.

MANUTENÇÃO DO APARELHO

Desbloqueio do moinho

No caso em que o moinho se bloquear, o botão de acionamento (⏻) iniciará a piscar com intervalos de 1 segundo. A causa poderia ser a presença de impurezas entre os grãos de café (como cascas ou pequenas pedras) que bloquearam o moinho.

Esvaziar o portafiltro do pó de café resíduo.

Pressionar para baixo a alavanca de desbloqueio (O) do recipiente do café em grãos.

Girar o recipiente do café em grãos (M) até quando o símbolo representado no mesmo corresponder com o símbolo presente na máquina (Fig. 22). As impurezas que bloquearam a máquina cairão na conduta do pó de café.

Posicionar o portafiltro abaixo do moinho do café (Fig. 14). Inserir as aletas do portafiltro no suporte abaixo do moinho do café. Pressionar o portafiltro (F) contra o suporte abaixo do moinho.

Deixar que o café moído caia no portafiltro. Jogue fora o café moído para eliminar as impurezas presentes.

Programar o grau de moagem desejado.

Continuar a preparação do café.

Se o moinho não partir e continuar bloqueado por três vezes consecutivas, os botões (☑), (⏻) e (☁) iniciarão a piscar rapidamente.

Neste caso é necessário contatar o Centro de Assistência Autorizado mais próximo.



Atenção!

Uma manutenção e uma limpeza regulares preservam e mantém o aparelho eficiente por mais tempo. Nunca lavar os componentes do aparelho na máquina de lavar louça. Não utilizar jactos de água directa.

Limpeza do filtro que contém o pó de café

Certificar-se que os furos não se obstruam. Fazer com que saia água quente com o porta-filtro inserido, sem pó de café, para dissolver ou remover possíveis resíduos de café ou impurezas.



Atenção!

Remover e desprender lentamente o porta-filtro pois, caso houver pressão residual, esta poderia provocar borrifos.

Aconselhamos limpar meticulosamente o filtro a cada 3 meses, utilizando pastilhas para a limpeza do filtro que se encontram em comércio, agindo do seguinte modo:

- Inserir uma pastilha de detergente para máquina de lavar louças no filtro (sem café) quando a máquina estiver bem quente (após pelo menos 5 minutos de aquecimento).
- Encaixar o porta-filtro na máquina e colocar um recipiente abaixo do porta-filtro.
- Pressionar o botão de saída do café (☐) para dar início à saída da água.
- Interromper a saída de água e deixar que a pastilha possa actuar por, no mínimo, 15 minutos mantendo o porta-filtro inserido na máquina.
- Repetir a operação de saída da água. Deixar em repouso por outros 15-20 segundos. Repetir as operações até terminar o conteúdo dos dois depósitos de água.
- Remover o porta-filtro da máquina, extrair o filtro e enxaguar bem o mesmo passando por água corrente da torneira.
- Desligar a máquina, desligar o cabo de alimentação da tomada de corrente e limpar com uma esponja a sede de encaixe do portafiltro (Fig. 23) para remover possíveis resíduos de detergente do duche.
- Ligar novamente a máquina, encaixar o porta-filtro e activar a saída de, no mínimo, 2 chávenas de água para completar o enxaguamento.

Se a máquina de café for utilizada todos os dias, aconselhamos que seja efectuada a operação de limpeza a cada três meses, no mínimo.

Limpeza dos componentes



Atenção!

A operação de limpeza deve ser efectuada com o aparelho desligado e com a ficha eléctrica desligada da tomada de corrente.



Atenção!

A operação de limpeza deve ser efectuada quando o aparelho tiver atingido a temperatura ambiente.

Lavar o depósito da água, o portafiltro e o filtro com água e sabão. Enxaguar e secar meticulosamente todas as partes.



Atenção!

Limpar as partes fixas da máquina usando um pano húmido não abrasivo para não danificar a estrutura.

Limpeza do alojamento do porta-filtro

Com o uso pode-se verificar, na sede de encaixe do porta-filtro, uma sedimentação de restos de café que poderão ser removidos com um palito de dentes, com uma espátula (Fig. 23), ou deixando correr água sem o porta-filtro inserido (Fig. 24).



Atenção!

Não lavar o porta-filtro na máquina lava-louças.

Limpeza do tubo vapor

Após cada utilização, deve-se deixar que o vapor saia por alguns segundos para liberar o furo e eliminar possíveis resíduos.



Atenção!

Efectue esta operação quando o tubo cromado estiver frio, para evitar queimaduras.

Se necessário, desrosquear o bico do vapor do tubo (Fig. 25), e lavá-lo com água corrente. Pode-se limpar o tubo com um pano não abrasivo. Rosquear o bico do vapor até o fim-de-curso. Se necessário, limpar com um alfinete o furo de saída do vapor (Fig. 26).

Limpeza da grelha e da bandeja de recolha de gotas



Atenção!

A operação de limpeza deve ser efetuada com o aparelho desligado e com a ficha elétrica desligada da tomada de corrente.



Atenção!

A operação de limpeza deve ser efetuada quando o aparelho tiver atingido a temperatura ambiente.

Lembrar que a bandeja de recolha de gotas deve ser esvaziada de vez em quando.

Remover a grelha do suporte elevado para chávenas (J).

Extrair a bandeja de recolha de gotas (K) da máquina, esvaziar a mesma e lavá-la com água corrente.

Lavar também o plano para chávenas.

DESCALCIFICAÇÃO

Uma boa manutenção e uma limpeza regular preserva e mantém eficiente a máquina por um período maior limitando notavelmente os riscos de formação de depósitos de calcário no aparelho. Se, mesmo assim, após algum tempo, a função do aparelho estiver comprometida devido ao uso frequente de água dura e muito calcária, pode-se efectuar a descalcificação da máquina para eliminar o problema de funcionamento. Para isto, utilizar um produto de descalcificação a base de ácido cítrico. Este produto pode ser facilmente encontrado nos centros de Assistência Técnica. O Fabricante não assume nenhuma responsabilidade por danos aos componentes internos do aparelho causados pelo uso de produtos não conformes devido à presença de aditivos químicos. Em caso de necessidade de uma descalcificação, deve-se observar as indicações da folha de instruções do produto de descalcificação.

PÔR O APARELHO FORA DE SERVIÇO

Caso o aparelho não for mais utilizado, deve-se desligar a ficha de alimentação da tomada de corrente, esvaziar o depósito da água e a bandeja de recolha de gotas e limpá-la (ver parágrafo “Limpeza do aparelho”). Em caso de eliminação deve-se realizar a separação dos vários materiais utilizados na construção da máquina e efectuar a eliminação dos mesmos de acordo com a composição e disposições de lei vigentes no País de utilização do aparelho.

GUIA PARA A SOLUÇÃO DE ALGUNS PROBLEMAS



Atenção!

Em caso de anomalias de funcionamento, desligar imediatamente o aparelho e retirar a ficha da tomada elétrica.

PROBLEMAS	CAUSAS	SOLUÇÕES
Não ocorre saída de vapor.	Há pouca água e a bomba não aspira.	Certifique-se que o reservatório esteja bem inserido e certificar-se que o nível da água no reservatório seja regular. Encher com água natural fresca até o nível indicado "MAX".
	Furo de saída do vapor obstruído.	Desobstruir, com o alfinete fornecido com o aparelho, possíveis incrustações nos furos do tubo do vapor.
O café está aguado e frio.	O grau de moagem da mistura de café é muito grosso.	Para obter um café mais concentrado e mais quente, deve-se usar uma mistura com grau de moagem mais fino.
Moedor de café bloqueado.	Provável presença de impurezas entre os grãos de café.	Consultar o parágrafo "Desbloquear o moinho".
Ocorre saída de café pelas bordas do porta-filtro.	Provavelmente foi colocada uma quantidade excessiva de café moído no porta-filtro o que impediu que este último tenha sido apertado até o fundo em seu encaixe.	Retirar o portafiltro e limpar a sede de encaixe com uma esponja (Fig. 23). Repetir a operação colocando a quantidade adequada de café no filtro.
	Na vedação da sede de encaixe do porta-filtro há acúmulo de resíduos de café em pó.	Deve-se limpar a vedação com um palito ou uma esponja (Fig. 23).
	O filtro que contém o pó está com o furo de saída de café obstruído.	Remover e desprender lentamente o porta-filtro pois, caso houver pressão residual, esta poderia provocar borrifos. Limpar o furo obstruído com o alfinete fornecido com a máquina. Lavar o filtro utilizando uma pastilha para a limpeza do filtro seguindo as instruções presentes na confecção.

PROBLEMAS	CAUSAS	SOLUÇÕES
A saída do café não ocorreu ou ocorre muito lentamente.	O disco furado presente na sede de encaixe do portafiltro está com os furos obstruídos.	Ligar a máquina sem o porta-filtro para que saia água. Se a água não sair de modo uniforme de todos os furos deve-se efectuar a limpeza anticalcário utilizando o produto Ariete NOCAL, que se encontra nos centros de assistência Ariete, seguindo as instruções da confeção.
	O filtro que contém o pó está com o furo de saída de café obstruído.	Remover e desprender lentamente o porta-filtro pois, caso houver pressão residual, esta poderia provocar borrifos. Limpar o furo obstruído com o alfinete fornecido com a máquina. Lavar o filtro utilizando uma pastilha para a limpeza do filtro seguindo as instruções presentes na confeção.
	Mistura de café moído muito fino.	Tente utilizar misturas de café moído mais grosso.
	Mistura de café muito comprimido.	Comprimir o café no filtro com uma pressão menor.
	O reservatório não está bem colocado.	Encaixar bem o reservatório empurrando-o até o fundo.
	Há pouca água e a bomba não aspira.	Certifique-se que o reservatório esteja bem inserido e certificar-se que o nível da água no reservatório seja regular. Encher com água natural fresca até o nível indicado "MAX".

OVER DEZE HANDLEIDING

Ook al zijn de apparaten vervaardigd in overeenstemming met de toepasselijke specifieke Europese regelgeving, en zijn alle potentieel gevaarlijke delen beveiligd, moeten deze instructies toch aandachtig worden doorgelezen, en mag het apparaat alleen worden gebruikt voor het doel waarvoor hij is bestemd, om ongelukken en schade te voorkomen. Houd dit boekje altijd binnen handbereik voor toekomstige raadpleging. Als u dit apparaat aan andere personen wilt overdoen, denk er dan aan dat deze instructies worden meegegeven. De informatie in deze handleiding is gemarkeerd met symbolen die het volgende betekenen:



Gevaar voor kinderen



Waarschuwing voor verbrandingsgevaar



Gevaar als gevolg van elektriciteit



Let op – schade aan materialen



Risico op schade door andere oorzaken

BEDOELD GEBRUIK

U kunt het apparaat gebruiken om koffie en cappuccino te maken.

Dit apparaat mag niet voor commerciële en industriële doeleinden worden gebruikt.

De fabrikant heeft geen enkel ander gebruik voorzien en wijst dus iedere vorm van aansprakelijkheid af voor schade die wordt veroorzaakt door een oneigenlijk gebruik van het apparaat zelf. Bovendien heeft oneigenlijk gebruik tot gevolg dat iedere garantie komt te vervallen.

OVERIGE RISICO'S

Door de bouwkenmerken van het apparaat dat onderwerp is van dit boekje is het niet mogelijk de gebruiker te beschermen tegen rechtstreekse stoomstoten of heet water.



Let op!

Verbrandingsgevaar – Richt bij de afgifte van heet water of stoom de straal niet op derden of op uzelf.

Houd de buis uitsluitend vast bij het kunststof gedeelte.



Gebruik uitsluitend houders van materialen die “voor voedingsmiddelen” zijn gemaakt.

BELANGRIJKE WAARSCHUWINGEN

LEES DEZE INSTRUCTIES AANDACHTIG DOOR.

- Het apparaat is ontworpen voor huishoudelijk gebruik of gebruik in omgevingen die op de huiselijke lijken, zoals bijvoorbeeld in:
 - in keukentjes voor winkel- en kantoorpersoneel en in andere professionele verrekken
 - op boerderijen
 - hotels, motels, bed & breakfasts en andere logiesfaciliteiten (voor het gebruik door de betreffende gasten).
- Wij wijzen iedere verantwoordelijkheid af voor een onjuist gebruik of gebruik voor andere doeleinden dan die zijn voorzien in dit boekje.
- Het wordt aangeraden de originele verpakking te bewaren, aangezien geen gratis assistentie wordt verleend als het product defect raakt bij het versturen naar een erkend Service Centrum doordat het niet goed is verpakt.

Gevaar voor kinderen

- Het apparaat kan worden gebruikt door kinderen die ouder zijn dan 8 jaar en door personen met beperkte lichamelijke, zintuiglijke of geestelijke vermogens, of personen zonder ervaring en kennis, maar uitsluitend als ze door een verantwoordelijke persoon worden gevolgd of als ze goede instructies hebben gekregen en ze de instructies en gevaren bij het gebruik van het apparaat hebben begrepen.
- Kinderen mogen niet met het apparaat spelen.
- De reiniging en het onderhoud die in deze handleiding staan, mogen niet door kinderen worden verricht, zonder toezicht van een volwassene.
- Houd de verpakkingsmaterialen buiten het bereik van kinderen, aangezien deze een bron van gevaar kunnen vormen.
- Mocht u dit apparaat willen weggooien, dan bevelen wij aan om het onbruikbaar te maken door het stroomsnoer door te snijden. Verder bevelen wij aan om de delen van het apparaat die gevaar kunnen opleveren onschadelijk te maken, met name voor kinderen die het apparaat kunnen gebruiken om ermee te spelen.
- Houd de reinigingsnaald buiten bereik van kinderen en berg hem op een veilige plaats op: inslik- en verwondingsgevaar.

Gevaar als gevolg van elektriciteit

- Houd de stroomkabel buiten het bereik van kinderen, die jonger zijn dan 8 jaar.
- Voordat u het apparaat op het elektriciteitsnet aansluit, controleert u of de spanning die op het plaatje onder de machine is aangegeven, overeenkomt met die van het plaatselijke elektriciteitsnet.
- Het gebruik van niet door de fabrikant van het apparaat goedgekeurde verlengsnoeren, kan schade en ongelukken veroorzaken.
- Voordat u het reservoir met water vult, trekt u de stekker van het apparaat uit het stopcontact.
- Als de stroomkabel beschadigd is, moet hij, om ieder risico te voorkomen, worden vervangen door de fabrikant of door diens servicecentrum, of in ieder geval door een persoon met een vergelijkbare kwalificatie.
- Zorg dat de onderdelen die onder spanning staan nooit in aanraking komen met water: hierdoor kan kortsluiting ontstaan!
- Trek de stekker uit het stopcontact alvorens het apparaat te reinigen of er onderhoud op te plegen.
- Dompel het apparaat niet in water of andere vloeistoffen.
- Schakel het apparaat altijd uit en haal de stekker van de stroomkabel uit het stopcontact, voordat u het waterreservoir met water vult.

Risico op schade door andere oorzaken

- Til het apparaat niet op aan het waterreservoir of het bakje, maar pak het hele apparaat vast.

- Kies een goed verlichte en schone ruimte met een makkelijk te bereiken stopcontact.
- Doe niet te veel water in het reservoir.
- Laat het apparaat niet onbeheerd achter terwijl de stekker in het stopcontact zit.
- Het apparaat moet op een stevige ondergrond worden gebruikt en ook als het niet wordt gebruikt moet het op een stevige ondergrond staan.
- Het apparaat mag niet worden gebruikt als het is gevallen, als er zichtbare schade is of als het lekt. Gebruik het apparaat niet als de stroomkabel of de stekker beschadigd zijn, of als het apparaat zelf defect is. Alle reparaties, waaronder ook de vervanging van de stroomkabel, dienen uitsluitend te worden verricht door een Ariete Servicedienst of door Ariete vakmensen, om iedere vorm van gevaar te voorkomen.



Waarschuwing voor verbrandingsgevaar

- Richt de stoomstraal of het hete water nooit op lichaamsdelen; behandel het stoompijpje met de nodige voorzichtigheid: verbrandingsgevaar!
- Vanwege verbrandingsgevaar mogen de externe metalen delen van het apparaat en de filterhouder niet worden aangeraakt wanneer het apparaat in werking is.
- Als er geen water uit de filterhouder komt, kan dit komen doordat het filter verstopt zit. Neem de filterhouder in dit geval langzaam weg aangezien er door eventuele restdruk spetters uit kunnen komen. Maak het apparaat vervolgens schoon, zoals in de hiervoor bestemde paragraaf wordt beschreven.



Let op – schade aan materialen

- Zet het apparaat op een stevige ondergrond waar zij niet kan omvallen.
- Gebruik het apparaat niet zonder water, omdat de pomp dan kan doorbranden.
- Vul het reservoir nooit met warm of kokend water.
- Zet het apparaat niet op hete oppervlakken of in de buurt van open vlammen, om te voorkomen dat de behuizing beschadigd raakt.
- De kabel mag niet in aanraking komen met de hete delen van het apparaat.
- Gebruik geen koolzuurhoudend water.
- Doe nooit iets anders in het filter dan gemalen koffie. Het apparaat zou hierdoor zwaar beschadigd kunnen raken.
- Stel de maalgraad nooit tijdens het gebruik bij, doe absoluut geen gemalen koffie in het koffiebonenreservoir, maar alleen koffiebonen. De maximum inhoud van het koffiebonenreservoir is 500g.
- Zet de machine niet in een ruimte met een omgevingstemperatuur die lager is dan 0 °C, aangezien hierdoor het in de boiler achtergebleven water zou kunnen bevriezen en schade zou kunnen veroorzaken.
- Gebruik het apparaat niet in de open lucht.
- Zorg dat het apparaat niet wordt blootgesteld aan weersomstandigheden (regen, zon, enz...).

- Na de stekker uit het stopcontact te hebben getrokken en nadat de hete onderdelen zijn afgekoeld, mag het apparaat uitsluitend worden gereinigd met een niet-schurend, iets bevochtigd doekje met een paar druppels neutraal, niet agressief reinigingsmiddel (gebruik nooit oplosmiddelen, omdat die de kunststof kunnen beschadigen).

•BEWAAR DEZE INSTRUCTIES ALTIJD

BESCHRIJVING VAN DE ONDERDELEN

- A - Waterreservoir
- B - Stoomslang
- C - Stoomkop
- D - Koffiefilter
- E - Doorloopelement
- F - Filterhouder
- G - Tamper
- H - Reinigungsnaald
- I - Stroomsnoer
- J - Kopjesrooster
- K - Druppelopvangbak
- L - Koffiemolen
- M - Koffiebonenreservoir
- N - Deksel van het koffiebonenreservoir
- O - Deblokkeerhendel van het koffiebonenreservoir
- P - Deksel reservoir
- Q - Drukknop stoomuitstraling
- R - Toets met controlelampje (☐) voor de koffieafgifte
- S - Aan/uittoets met controlelampje (⏻)
- T - Stoomknop met controlelampje (☁)

Identificatiegegevens

Op het plaatje aan de onderkant van het apparaat zijn de identificatiegegevens van het apparaat weergegeven:

- fabrikant en EG-merk
- model (Mod.)
- serienummer (SN)
- voedingsspanning (V) en frequentie (Hz)
- opgenomen elektrisch vermogen (W)
- gratis telefoonnummer assistentie

Vermeld, bij eventuele verzoeken aan Erkende Servicecentra, het model en het serienummer.

GEBRUIKSAANWIJZING

Inbedrijfstelling

Verwijder het verpakkingsmateriaal en controleer of alle onderdelen aanwezig zijn.

Zet het apparaat op een vlak en stevig oppervlak.

Haal het waterreservoir uit het apparaat. Was het reservoir alvorens hem te gebruiken, en vul hem met vers water tot aan het MAX-niveau, en zorg er vervolgens voor dat hij goed op zijn plaats zit (Fig. 5). Om een goede werking van het apparaat te garanderen, drukt u het reservoir stevig aan.

Het reservoir kan ook van bovenaf worden gevuld door het water in het speciale compartiment te gieten nadat u het deksel heeft opgetild (Fig. 6).

Was het filter (D) en het deksel van het koffiebonenreservoir af.

Eerste inschakeling

Controleer of de netspanning in huis dezelfde is als die op het plaatje met technische gegevens van het apparaat.

Steek de stekker in het stopcontact.

Bij de eerste inschakeling of wanneer het apparaat langere tijd niet is gebruikt, wordt aangeraden eerst ten minste een kopje water bij aangebrachte filterhouder uit de plaats van de filterhouder te laten lopen.

Zet de filterhouder zonder filter op zijn plaats vast.

Druk op de aan/uitknop (⏻). Het controlelampje van de knop gaat vast branden. Na enkele minuten gaat het lampje op de knop om koffie te zetten (☑) vast branden, wat wil zeggen dat de interne boiler klaar is om koffie af te geven.

Zet een bakje onder de filterhouder (Fig. 7) en onder het stoompijpje (Fig. 8).

Druk op de knop om koffie te zetten (Fig. 9) en houd de knop voor de stoomafgifte (Q) ingedrukt (Fig. 10).

Wacht tot er water uit het stoompijpje komt en laat de stoomafgifteknop (Q) vervolgens los. Het water begint uit de filterhouder (F) te stromen: druk nu opnieuw op de knop om koffie te zetten (Fig. 9).

Het apparaat is nu klaar om zijn eerste kop koffie te zetten.

Het wordt aangeraden deze handeling te herhalen iedere keer dat de machine wordt ingeschakeld na enkele dagen niet te zijn gebruikt.

KOFFIE MAKEN

Controleer het waterniveau in het reservoir (A) regelmatig. Controleer of het reservoir correct op zijn plaats is aangebracht. Doe het filter (D) in de filterhouder (F).

Doe de koffiebonen in het koffiebonenreservoir (Fig. 11). Doe niet te veel koffiebonen in het apparaat. Het deksel van het koffiebonenreservoir moet goed op het reservoir aansluiten.

Als u weinig koffiebonen per keer in het reservoir doet, kunt u genieten van een kopje koffie gemaakt van een altijd verse melange.

Doet de gemalen koffie nooit in het koffiebonenreservoir (M).

De maalgraad instellen

De koffie kan afhankelijk van de gewenste maalgraad fijn of minder fijn gemalen worden.

De maalgraad heeft effect op de smaak van de koffie, die meer of minder sterk kan zijn, en op de kwaliteit van het cremalaagje. Vervolgens kunt proberen deze parameter te veranderen om de perfecte smaak voor uw koffie te vinden.

Op het koffiebonenreservoir is een schaal van 1 tot 8 aangebracht. De hoogste getallen hebben betrekking op een grovere maling. De kleinste getallen hebben betrekking op een fijnere maling. Probeer koffie te maken met maalgraad 3. Vervolgens kunt u de maalgraad veranderen om de perfecte smaak voor uw koffie te vinden.

Om de maalgraad van de koffie (fijne of grove maling) in te stellen, drukt u op de deblokkeerhendel (O) van het koffiebonenreservoir. Draai het koffiebonenreservoir met de klok mee als u een fijnere maling wenst, of tegen de klok in als u liever een grovere maling heeft (Fig. 12).



Let op!

De handeling moet bij uitgeschakelde koffiemolen worden verricht.

De handeling moet altijd met het deksel (N) op het koffiebonenreservoir worden verricht.

Koffieafgifte

Steek de stekker in het stopcontact.

Druk op de aan/uitknop (⏻). Het controlelampje van de knop gaat vast branden. Het lampje op de knop om koffie te zetten (☑) gaat vast branden, wat wil zeggen dat de interne boiler klaar is om koffie af te geven.

Doe het koffiefilter in de filterhouder (Fig. 13).

Plaats de filterhouder onder de koffiemolen (Fig. 14). Steek de lipjes van de filterhouder in de houder onder de

koffiemolen. Elke keer dat u de filterhouder (F) tegen de houder onder de koffiemolen drukt, komt er gemalen koffie uit de molen. De hoeveelheid gemalen koffie heeft effect op de smaak van de koffie, die meer of minder sterk kan zijn, en op de kwaliteit van het cremalaagje.

De gemalen koffie in de filterhouder moet met de tamper worden aangedrukt (Fig. 15).

Zet de filterhouder op zijn plaats.



Let op!

Zet hem goed vast door hem van links naar rechts te draaien, en zorg er daarbij voor dat hij goed op de flens is vastgezet (Fig. 16).

Als er te veel gemalen koffie in het filter wordt gedaan, kan het zijn dat de filterhouder moeilijk kan worden gedraaid en/of het filterhouder lekt tijdens het koffiezetten.

Het is raadzaam de filterhouder te laten opwarmen door hem een aantal minuten op zijn plaats te laten zitten alvorens koffie te zetten, zodat ook het eerste kopje koffie goed warm is. Dit is niet nodig bij de volgende kopjes koffie.

Wanneer het controlelampje van de knop om koffie te zetten (☐) vast blijft branden heeft het apparaat de juiste temperatuur bereikt en is het klaar voor gebruik.

Druk op de knop om koffie te zetten (☐) om de koffieafgifte te starten (Fig. 17-18).

Tijdens de afgifte knippert de knop om koffie te zetten (☐).

Om de afgifte te stoppen, drukt u nogmaals op de knop om koffie te zetten (☐).



Let op!

Net als bij professionele koffiezetapparaten mag de filterhouder niet worden verwijderd als de knop om koffie te zetten is ingedrukt.



Let op!

Wacht na het koffiezetten ongeveer 10 seconden alvorens de filterhouder eruit te halen; om de filterhouder te verwijderen, draait u hem langzaam van rechts naar links om water- of koffiespetters te voorkomen.

Als er in ruststand wolkjes stoom uit de plek waar de filterhouder wordt vastgehouden komen, dan is dat volkomen normaal.

Het filter verwijderen

Om het filter uit de filterhouder te verwijderen, draait u het filter tegen de klok in (Fig. 19). Het filter wegnemen.

Automatische uitschakelfunctie

Dit koffiezetapparaat is overeenkomstig de nieuwe regels inzake energieverbruik voorzien van een automatisch uitschakelsysteem. Als het apparaat is ingeschakeld, maar niet wordt gebruikt, grijpt na ongeveer 30 minuten de automatische uitschakelfunctie in. Om een nieuwe kop koffie te maken, moet de machine opnieuw worden ingeschakeld door op de aan/uitknop (⏻) te drukken. Wacht tot het lampje op de knop om koffie te zetten (☐) vast brandt om koffie te zetten.

Het reservoir met water vullen tijdens gebruik

Denk eraan om altijd het waterniveau in het reservoir te controleren. Als het waterreservoir leeg is, zal het apparaat trillen en harder geluid maken.

Schakel het apparaat uit en haal de stekker uit het stopcontact. Vul het reservoir tot het aangegeven niveau en schakel het apparaat weer in.

CAPPUCCINO MAKEN

Maak de koffie. Voordat u het stoompijpje voor de stoomfunctie gebruikt, verzekert u zich ervan dat u de filterhouder van zijn plaats heeft gehaald.

Om cappuccino of warme chocolademelk te maken, of gewoon om enige andere drank te verwarmen, drukt u op de stoomknop (☁) om de stoomfunctie in te schakelen (Fig. 20). Het lampje van de stoomknop begint te

knippen, wat wil zeggen dat de interne boiler begint op te warmen.

Als er in ruststand wolkjes stoom uit de plek waar de filterhouder wordt vastgehouden komen, dan is dat volkomen normaal.

Steek het stoompijpje in het kannetje met de melk die moet worden opgeschuimd (Fig. 21).



Let op!

Verbrandingsgevaar. Houd het stoompijpje alleen vast bij het rubberen gedeelte.

Wanneer het controlelampje van de stoomknop () vast blijft branden, drukt u op de stoomafgifteknoop (Q) om de stoomafgifte te starten (Fig. 10).

Dompel het stoompijpje diep in de melk. Druk op de stoomafgifteknoop (Q): binnen enkele ogenblikken ziet u dat er een dik, romig schuim ontstaat.

Om de stoomafgifte te stoppen, laat u de stoomafgifteknoop los (Q).

Geef na ieder gebruik een aantal seconden stoom af om eventuele melkresten uit de stoomkop te verwijderen.

Om de stoomfunctie uit te schakelen drukt u nogmaals op de stoomknop (). De machine schakelt automatisch over naar de optimale omstandigheden om koffie te zetten.

DE MACHINE WEER GEBRUIKEN VOOR KOFFIE

Om van de stoomproductie over te schakelen naar koffiezetten moet u de boiler laten afkoelen.

Zet een bakje onder het stoompijpje (Fig. 8).

Druk op de knop om koffie te zetten () en houd de stoomafgifteknoop (Q) ingedrukt om de resterende stoom af te laten en de boiler af te laten koelen. Wacht tot u water uit het stoompijpje ziet komen.

Wacht tot het lampje op de knop om koffie te zetten () vast brandt voordat u koffie begint te zetten.

HANDIGE TIPS OM EEN GOEDE ITALIAANSE ESPRESSO TE ZETTEN

De maalgraad, de hoeveelheid gemalen koffie, het aandrukken van de koffie in de filterhouder en de duur van de watertoevoer hebben effect op de smaak van de koffie, die meer of minder sterk kan zijn, en op de kwaliteit van het cremalaagje. Vervolgens kunt proberen een of meerdere van deze parameters te veranderen om de perfecte smaak voor uw koffie te vinden.

Als u een fijnere maling kiest moet u niet vergeten om meer gemalen koffie in de filterhouder te doen en de koffie minder met de tamper aan te drukken, omdat de koffie anders waterig kan worden. Als de maling daarentegen grof is, doet u minder gemalen koffie in de filterhouder en drukt u de koffie meer met de tamper aan. De gemalen koffie in de filterhouder moet zachtjes worden aangedrukt.

Bewaar de koffiebonen in een gesloten blikje, op een koele plaats en uit de buurt van vocht. Houd de koffie indien mogelijk vacuüm verpakt. Koop koffie in kleine verpakkingen zodat u altijd verse koffie kunt malen.

ONDERHOUD VAN HET APPARAAT

De koffiemolen deblokkeren

Als de koffiemolen blokkeert, begint de aan/uit-knop () met tussenpozen van 1 seconde te knippen. Dit kan worden veroorzaakt door de aanwezigheid van onzuiverheden tussen de koffiebonen (zoals schillen of kleine steentjes), die de molensteen hebben geblokkeerd.

Haal de rest gemalen koffie uit de filterhouder.

Druk de deblokkeerhendel (O) van het koffiebonenreservoir omlaag.

Draai het koffiebonenreservoir (M) totdat het erop weergegeven symbool samenvalt met het symbool op de machine (Fig. 22). De onzuiverheden die de molensteen hebben geblokkeerd, vallen in het kanaal voor gemalen koffie.

Plaats de filterhouder onder de koffiemolen (Fig. 14). Steek de lipjes van de filterhouder in de houder onder de koffiemolen. Druk de filterhouder (F) tegen de houder onder de koffiemolen.

Laat de gemalen koffie in de filterhouder vallen. Gooi de gemalen koffie weg om alle aanwezige onzuiverhe-

den te verwijderen.

Stel de juiste maalgraad in.

U kunt nu koffie gaan maken.

Als de koffiemolen na drie keer deze handeling te hebben herhaald nog niet kan worden ingeschakeld en nog steeds geblokkeerd is, beginnen de knoppen (☐), (⏻) en (⏻) snel te knipperen.

In dat geval moet u zich tot de dichtstbijzijnde erkende servicedienst wenden.

HET APPARAAT SCHOONMAKEN



Let op!

Regelmatig onderhoud en een regelmatige reiniging zorgen ervoor dat het apparaat lang in goede staat behouden blijft en goed blijft werken. Was de onderdelen van het apparaat nooit in de vaatwasmachine. Houd het apparaat nooit onder stromend water.

Het filter voor de gemalen koffie schoonmaken

Controleer of de gaten niet verstopt zitten. Tap kokend water af bij aangebrachte filterhouder zonder gemalen koffie om eventuele koffieresten of onzuiverheden op te lossen en te verwijderen.



Let op!

Draai de filterhouder langzaam los, aangezien de eventuele restdruk spetters kan veroorzaken, en verwijder hem.

Het wordt aanbevolen het filter om de 3 maanden grondig schoon te maken met behulp van in de handel verkrijgbare reinigingstabletten voor filters en hierbij als volgt te werk te gaan:

- Doe een reinigingstablet in het filter (zonder koffie) wanneer de machine goed heet is (na minstens 5 minuten te zijn opgewarmd).
- Haak de filterhouder vast in de machine en zet een bak onder de filterhouder.
- Druk op de knop om koffie te zetten (☐) om te beginnen met water aftappen.
- Stop de waterdoorloop en laat het tablet minstens 15 minuten inwerken met de filterhouder in het apparaat.
- Herhaal deze handeling om het water af te tappen. Laat het apparaat nog eens 15-20 seconden rusten. Herhaal de handelingen tot twee waterreservoirs leeg zijn.
- Verwijder de filterhouder uit het apparaat, haal het filter eruit en spoel hem goed onder de kraan af.
- Zet de machine uit, haal de stekker uit het stopcontact en maak de plaats van de filterhouder met een sponsje schoon (Fig. 23) om eventuele resten van het reinigingsmiddel uit het geperforeerde plaatje te verwijderen.
- Zet het apparaat weer aan, draai de filterhouder er weer in vast en tap nog minstens 2 kopjes water af om hem goed te spoelen.

Als het koffiezetapparaat dagelijks wordt gebruikt wordt aangeraden hem minimaal om de drie maanden schoon te maken.

De onderdelen reinigen



Let op!

Alle reinigingshandelingen moeten worden verricht bij uitgeschakeld apparaat en met de stekker uit het stopcontact.



Let op!

De reinigingshandelingen moet worden verricht wanneer het apparaat op kamertemperatuur is gekomen.

Was het waterreservoir, de filterhouder en het filter in een sopje af. Spoel alle onderdelen af en droog ze zorgvuldig af.



Let op!

Maak de vaste onderdelen van het apparaat met een niet-schurend, vochtig doekje schoon om de behuizing niet te beschadigen.

De plaats van de filterhouder schoonmaken

Tijdens het gebruik kunnen er op de plaats waar de filterhouder wordt bevestigd resten koffiedik achterblijven, die kunnen worden verwijderd met een tandenstoker, een doekje (Fig. 23), of door het water te laten stromen zonder dat de filterhouder is aangebracht (Fig. 24).



Let op!

Doe de filterhouder niet in de vaatwasmachine.

Het stoompijpje reinigen

Geef na ieder gebruik een aantal seconden stoom af om eventuele resten uit de opening te verwijderen.



Let op!

Voer deze handeling uit wanneer het chromen pijpje is afgekoeld, om te voorkomen dat u zich brandt.

Schroef de stoomkop indien nodig van het stoompijpje (Fig. 25) en maak hem onder de kraan schoon. Het stoompijpje kan met een niet-schurend doekje worden schoongemaakt. Draai de stoomkop weer helemaal vast. Indien nodig reinigt u het gaatje waar de stoom uitkomt (Fig. 26) met een naald.

Reiniging van het rooster en de druppelopvangbak



Let op!

Alle reinigingshandelingen moeten worden verricht bij uitgeschakeld apparaat en met de stekker uit het stopcontact.



Let op!

De reinigingshandelingen moet worden verricht wanneer het apparaat op kamertemperatuur is gekomen.

Denk eraan dat de druppelopvangbak van tijd tot tijd moet worden gelegeed.

Verwijder het kopjesrooster (J).

Trek de druppelopvangbak (K) uit de machine, maak hem leeg en was hem onder de kraan.

Was ook het kopjesrooster af.

ONTKALKEN

Goed onderhoud en een regelmatige schoonmaakbeurt beschermen het apparaat en maken dat het langer goed blijft werken, doordat er een aanzienlijk kleiner risico is dat er zich kalkaanslag in vormt. Als het apparaat echter na verloop van tijd minder goed blijkt te werken doordat er vaak hard en kalkrijk water wordt gebruikt, moet het worden ontkalkt om de storingen te verhelpen. Gebruik hiervoor een ontkalker op basis van citroenzuur. Dit product is eenvoudig verkrijgbaar bij de technische servicecentra. De fabrikant wijst elke vorm van verantwoordelijkheid af voor schade aan de onderdelen in het apparaat veroorzaakt door het gebruik van verkeerde producten met chemische additieven. Als ontkalking noodzakelijk is, volg dan de aanwijzingen op de gebruiksaanwijzing van het ontkalkingsproduct.

BUITENWERKINGSTELLING

Als het apparaat buiten werking wordt gesteld moet de stekker uit het stopcontact worden getrokken, moeten het waterreservoir en de druppelopvangbak worden gelegeed en schoongemaakt (zie paragraaf "Het apparaat schoonmaken").

Als het apparaat wordt gesloopt moeten de verschillende materialen die bij de vervaardiging van het apparaat zijn gebruikt worden gescheiden en worden verwijderd op grond van hun samenstelling en de toepasselijke wetgeving in het land waar zij wordt gebruikt.

OVERZICHT VAN OPLOSSINGEN VOOR EEN AANTAL PROBLEMEN



Let op!

Als het apparaat het niet goed doet, zet u het onmiddellijk uit en haalt u de stekker uit het stopcontact.

PROBLEMEN	OORZAKEN	OPLOSSINGEN
De machine geeft geen stoom af.	Er is weinig water en de pomp zuigt niet aan.	Controleer of het reservoir er goed inzit en of er voldoende water in het reservoir zit. Vul het reservoir met vers water tot het met "MAX." aangeduide niveau.
	Stoomuitgang verstopt.	Verwijder met de bijgeleverde naald eventuele aanslag die zich in de gaten van het stoompijpje heeft gevormd.
De koffie is te waterig en koud.	De koffie is te grof gemalen.	Voor sterkere en warmere koffie moet een fijnere maling worden gebruikt.
Koffiemaler geblokkeerd.	Mogelijke aanwezigheid van onzuiverheden tussen de koffiebonen.	Zie de paragraaf "De koffiemolen deblokken".
Er lekt koffie uit de randen van de filterhouder.	Waarschijnlijk zit er te veel gemalen koffie in de filterhouder waardoor deze niet goed vast kan worden gedraaid.	Verwijder de filterhouder en maak de houder waarin hij wordt vastgedraaid schoon met een sponsje (Fig. 23). Herhaal de handeling met de juiste hoeveelheid koffie in het filter.
	Er zijn koffieresten achtergebleven op de dichting van de houder waarin de filterhouder wordt vastgedraaid.	Maak de dichting schoon met een tandenstoker of een sponsje (Fig. 23).
	De gaatjes van het filter met de gemalen koffie, waar de koffie uitkomt, zijn verstopt.	Draai de filterhouder langzaam los, aangezien de eventuele restdruk spetters kan veroorzaken, en verwijder hem. Open de verstopte gaatjes van het filter met de bijgeleverde naald. Maak het filter schoon met behulp van een reinigingstablet voor filters en volg hierbij de aanwijzingen in de verpakking op.

PROBLEMEN	OORZAKEN	OPLOSSINGEN
Er komt geen koffie uit het apparaat, of de koffie loopt te langzaam door.	De gaatjes van de geperforeerde schijf in de houder, waarin de filterhouder wordt vastgedraaid, zijn verstopt.	Zet het apparaat aan zonder filterhouder en laat er water doorstromen. Als het water nog steeds niet gelijkmatig uit alle gaatjes komt, moet het apparaat worden ontkalkt met het Ariete-product NOCAL, dat verkrijgbaar is bij de servicecentra van Ariete. Volg hierbij de instructies op de verpakking op.
	De gaatjes van het filter met de gemalen koffie, waar de koffie uitkomt, zijn verstopt.	Draai de filterhouder langzaam los, aangezien de eventuele restdruk spetters kan veroorzaken, en verwijder hem. Open de verstopte gaatjes van het filter met de bijgeleverde naald. Maak het filter schoon met behulp van een reinigingstablet voor filters en volg hierbij de aanwijzingen in de verpakking op.
	Te fijne koffiemaling.	Probeer een grovere koffiemaling te gebruiken.
	Koffiemaling te hard aangedrukt.	Druk de koffie in het filter minder hard aan.
	Het reservoir is niet goed aangebracht.	Zet het reservoir er goed in door het helemaal aan te drukken.
Er is weinig water en de pomp zuigt niet aan.	Controleer of het reservoir er goed inzet en of er voldoende water in het reservoir zit. Vul het reservoir met vers water tot het met "MAX." aangeduide niveau.	

ΣΧΕΤΙΚΑ ΜΕ ΤΟ ΠΑΡΟΝ ΕΓΧΕΙΡΙΔΙΟ

Μολονότι οι συσκευές κατασκευάστηκαν σύμφωνα με τις προδιαγραφές των κείμενων ευρωπαϊκών διατάξεων και κατά συνέπεια είναι προστατευμένες σε όλα τα δυνητικά επικίνδυνα εξαρτήματα, διαβάστε προσεκτικά τις προειδοποιήσεις του παρόντος και χρησιμοποιήστε τη συσκευή μονάχα για το σκοπό που προορίζεται, ώστε να αποφύγετε ατυχήματα και ζημιές. Φυλάξτε πρόχειρο το εγχειρίδιο αυτό, για να μπορείτε να το συμβουλευέστε στο μέλλον. Αν πρόκειται να δώσετε τη συσκευή σε κάποιο άλλο άτομο, θυμηθείτε να του παραδώσετε μαζί και το παρόν εγχειρίδιο.

Οι πληροφορίες του παρόντος φέρουν τα παρακάτω σύμβολα που σημαίνουν:



Κίνδυνος για τα μικρά παιδιά



Προειδοποίηση για εγκαυμάτα



Κίνδυνος ηλεκτροπληξίας



Προσοχή – υλικές ζημιές



Κίνδυνος ζημιάς από διάφορες άλλες αιτίες

ΠΡΟΒΛΕΠΟΜΕΝΗ ΧΡΗΣΗ

Μπορείτε να χρησιμοποιήσετε τη συσκευή για να φτιάξετε καφέ και καπουτσίνο.

Η συσκευή αυτή δεν προορίζεται για εμπορική και βιομηχανική χρήση.

Οποιαδήποτε άλλη χρήση δεν προβλέπεται από τον κατασκευαστικό οίκο, που συνεπώς απαλλάσσεται από οποιαδήποτε ευθύνη για ζημιές κάθε φύσης, που οφείλονται στην ακατάλληλη χρήση της μηχανής. Η ακατάλληλη χρήση έχει σαν συνέπεια την ακύρωση οποιασδήποτε μορφής εγγύησης.

ΥΠΟΛΕΙΜΜΑΤΙΚΟΙ ΚΙΝΔΥΝΟΙ

Τα κατασκευαστικά χαρακτηριστικά της συσκευής που αναφέρονται στο παρόν έντυπο, δεν δίνουν τη δυνατότητα προστασίας από την απευθείας εκτόξευση ατμού ή ζεστού νερού.



Προσοχή!

Κίνδυνος εγκαυμάτων – Κατά την παροχή ζεστού νερού και ατμού, μην κατευθύνετε την κάνουλα πάνω σε άλλα άτομα ή πάνω σας. Πιάστε το σωληνάκι αποκλειστικά από το πλαστικό μέρος του.



Να χρησιμοποιείτε μονάχα δοχεία που είναι κατασκευασμένα από υλικά κατάλληλα για “τρόφιμα”.

ΣΗΜΑΝΤΙΚΕΣ ΠΡΟΕΙΔΟΠΟΙΗΣΕΙΣ

ΔΙΑΒΑΣΤΕ ΠΡΟΣΕΚΤΙΚΑ ΤΙΣ ΠΑΡΑΚΑΤΩ ΟΔΗΓΙΕΣ.

- Η συσκευή είναι σχεδιασμένη για να χρησιμοποιείται σε χώρους κατοικίας ή παρόμοιους, όπως για παράδειγμα:
 - στις κουζίνες των καταστημάτων που είναι αποκλειστικά για το προσωπικό, στα γραφεία και σε άλλους επαγγελματικούς χώρους
 - στα αγροκτήματα
 - ξενοδοχεία, motel, bed & breakfast και άλλες δομές κατοικίας (για χρήση από τους πελάτες τους).
- Δεν αναλαμβάνουμε καμία ευθύνη για λανθασμένη χρήση της συσκευής, ή για κάποια άλλη χρήση που δεν αναφέρεται στο παρόν.
- Συνιστούμε να φυλάσσετε τα υλικά συσκευασίας του εργοστασίου, δεδομένου ότι δεν προβλέπεται δωρεάν τεχνική υποστήριξη για τις ζημιές που προκλήθηκαν από ακατάλληλη συσκευασία του προϊόντος κατά την αποστολή από ένα εξουσιοδοτημένο Κέντρο Τεχνικής Υποστήριξης (Σέρβις).

Κίνδυνος για τα μικρά παιδιά

- Η συσκευή μπορεί να χρησιμοποιηθεί από παιδιά μεγαλύτερα των 8 ετών και άτομα με ειδικές ανάγκες, ή από άτομα που δεν έχουν την απαιτούμενη πείρα, μόνο στην περίπτωση που επιτηρούνται από έναν υπεύθυνο, ή που έχουν διαβάσει και κατανοήσει τις οδηγίες και τους κινδύνους που παρουσιάζονται κατά την χρήση της συσκευής.
- τα παιδιά δεν πρέπει να παίζουν με τη συσκευή.
- Ο καθαρισμός και η συντήρηση που αναφέρονται στο εγχειρίδιο αυτό, δεν πρέπει να εκτελούνται από παιδιά χωρίς την επιτήρηση ενός ενήλικα.
- Τα υλικά συσκευασίας δεν πρέπει να εγκαταλείπονται στη διάθεση μικρών παιδιών, δεδομένου ότι αποτελούν πηγή κινδύνου.
- Αν αποφασίσετε να πετάξετε τη συσκευή, πρέπει να την αχρηστεύσετε κόβοντας το καλώδιο τροφοδοσίας. Συνιστάται επίσης να καταστήσετε ακίνδυνα τα μέρη της συσκευής που μπορεί να αποτελέσουν πηγή κινδύνου, ιδιαίτερα για μικρά παιδιά που μπορεί να παίξουν με τη συσκευή.
- Μην αφήνετε τη βελόνα καθαρισμού στην διάθεση των μικρών παιδιών. Πρέπει να την φυλάξετε σε ένα σίγουρο μέρος: γιατί υπάρχει κίνδυνος κατάποσης ή τραυματισμού.

Κίνδυνος ηλεκτροπληξίας

- Μην επιτρέπετε σε μικρά παιδιά κάτω των 8 ετών, να έχουν πρόσβαση στο καλώδιο τροφοδοσίας.
- Πριν συνδέσετε τη συσκευή στο ηλεκτρικό δίκτυο, βεβαιωθείτε πως η τάση που αναφέρεται στην πινακίδα κάτω από τη συσκευή, αντιστοιχεί με την τάση του δικτύου της περιοχής σας.
- Η χρήση ηλεκτρικών μπαλαντζών μη εξουσιοδοτημένων από το εργοστάσιο μπορεί να προκαλέσει ζημιές ή ατυχήματα.
- Πριν γεμίσετε το δοχείο με νερό, βγάλτε το φισ από την πρίζα.
- Αν παρουσιάζει ζημιά το καλώδιο της συσκευής, πρέπει να αντικατασταθεί σε ένα εξουσιοδοτημένο κέντρο τεχνικής υποστήριξης (Σέρβις) ή σε κάθε περίπτωση από έναν αδειούχο ηλεκτρολόγο, ώστε να αποκλεισθεί οποιοσδήποτε κίνδυνος.
- Μην βρέχετε ποτέ τα μέρη της συσκευής που έχουν ηλεκτρική τάση: γιατί μπορεί να γίνει βραχυκύκλωμα!
- Να βγάξετε το φισ από την πρίζα πριν από οποιαδήποτε επέμβαση καθαρισμού ή συντήρησης.
- Μην βυθίζετε τη συσκευή σε νερό ή άλλα υγρά.
- Να σβήνετε πάντα τη συσκευή και να βγάξετε το φισ από την πρίζα, πριν γεμίσετε το δοχείο με νερό.

Κίνδυνος ζημιάς από διάφορες άλλες αιτίες

- Μην ανασηκώνετε τη συσκευή, πιάνοντάς την από το δοχείο νερού ή το λεκανάκι. Πιάστε την από το σώμα της.
- Επιλέξτε ένα χώρο με επαρκή φωτισμό και αερισμό και με μια πρίζα εύκολα προσπελάσιμη.
- Αποφύγετε να βάλετε στο δοχείο υπερβολική ποσότητα νερού.
- Μην αφήνετε τη συσκευή στην πρίζα, όταν απομακρύνεστε από το χώρο που βρίσκεται.
- Πρέπει να χρησιμοποιείτε και να ακουμπάτε τη συσκευή σε μια σταθερή επιφάνεια.
- Δεν πρέπει να χρησιμοποιείτε τη συσκευή αν έπεσε κάτω, αν υπάρχουν εμφανείς ζημιές ή να παρουσιάζει διαρροή νερού. Μην χρησιμοποιείτε τη συσκευή αν έχει ζημιά το καλώδιο ή το φισ, ή αν παρουσιάζει ελάττωμα η συσκευή. Όλες οι επισκευές και η αντικατάσταση του ηλεκτρικού καλωδίου, πρέπει να εκτελούνται αποκλειστικά από εξουσιοδοτημένα κέντρα τεχνικής υποστήριξης (Σέρβις) ή από τεχνικούς της Ariete, ώστε να αποφεύγεται οποιοσδήποτε κίνδυνος.



Προειδοποίηση για εγκαυματα

- Μην κατευθύνετε ποτέ το ζεστό νερό ή τον ατμό πάνω σας; χειριστείτε με προσοχή τον σωλήνα ατμού: κίνδυνος εγκαυμάτων
- Όταν λειτουργεί η μηχανή, μην αγγίζετε τα εξωτερικά μεταλλικά τμήματά της και την υποδοχή φίλτρου, γιατί μπορεί να πάθετε έγκαυμα.
- Αν δεν εκρέει νερό από την υποδοχή του φίλτρου, μπορεί να έχει φράξει το φίλτρο. Στην περίπτωση αυτή αφαιρέστε προσεκτικά την υποδοχή φίλτρου γιατί η τυχόν υπολειμματική πίεση μπορεί να προκαλέσει πιτσιλίσματα ή εκτόξευση. Στη συνέχεια καθαρίστε την, σύμφωνα με τις οδηγίες της σχετικής παραγράφου.



Προσοχή – υλικές ζημιές

- Τοποθετήστε τη συσκευή σε ένα σταθερό επίπεδο, όπου δεν υπάρχει κίνδυνος να αναποδογυρίσει.
- Μην χρησιμοποιείτε τη συσκευή χωρίς νερό, γιατί θα καεί η αντλία.
- Μην γεμίζετε ποτέ το δοχείο του νερού με ζεστό ή καυτό νερό.
- Μην τοποθετείτε τη συσκευή πάνω σε ζεστές επιφάνειες ή κοντά σε γυμνές φλόγες για να μην γίνει ζημιά στο περίβλημά της.
- Το καλώδιο ηλεκτροδότησης δεν πρέπει να ακουμπάει σε ζεστές επιφάνειες.
- Μην χρησιμοποιείτε αεριούχο νερό (που περιέχει διοξείδιο του άνθρακα).
- Μην βάζετε στο φίλτρο καμία άλλη ουσία, εκτός από καφέ σε σκόνη. Μπορεί να γίνει σοβαρή ζημιά στην συσκευή.
- Μη ρυθμίζετε ποτέ το βαθμό άλεσης κατά τη διάρκεια λειτουργίας του μύλου και μην βάζετε σε καμία περίπτωση αλεσμένο καφέ στο δοχείο καφέ, αλλά αποκλειστικά καφέ σε κόκκους. Η μέγιστη χωρητικότητα του δοχείου καφέ σε κόκκους είναι 500g.

- Μην αφήνετε τη μηχανή σε θερμοκρασία περιβάλλοντος χαμηλότερη από 0 °C, γιατί μπορεί να παγώσει το νερό που έχει μείνει μέσα στο λέβητα και να προξενήσει ζημιές.
- Μην χρησιμοποιείτε τη συσκευή σε υπαίθριο χώρο.
- Μην αφήνετε τη συσκευή εκτεθειμένη στους ατμοσφαιρικούς παράγοντες (βροχή, ήλιο, κλπ...).
- Αφού βγάλετε το φιν από την πρίζα και αφού κρυώσουν τα ζεστά εξαρτήματα, η συσκευή πρέπει να καθαριστεί αποκλειστικά με ένα μαλακό πανί, μόλις βουτηγμένο στο νερό με λίγες σταγόνες ουδέτερου απορρυπαντικού κουζίνας (μην χρησιμοποιείτε ποτέ διαλύτες που μπορεί να κάνουν ζημιά στα πλαστικά).

•ΦΥΛΑΞΤΕ ΑΥΤΕΣ ΤΙΣ ΟΔΗΓΙΕΣ

ΠΕΡΙΓΡΑΦΗ ΤΩΝ ΕΞΑΡΤΗΜΑΤΩΝ

- A - Δοχείο νερού
- B - Σωλήνας ατμού
- C - Ακροφύσιο ατμού
- D - Φίλτρο καφέ
- E - Σουρωτήρι
- F - Υποδοχή φίλτρου
- G - Πιεστηράκι
- H - Βελόνα καθαρισμού
- I - Καλώδιο τροφοδοσίας
- J - Σχάρα για τα φλιτζάνια
- K - Λεκανάκι συλλογής σταγόνων
- L - Μύλος άλεσης καφέ
- M - Δοχείο καφέ σε κόκκους
- N - Καπάκι του δοχείου καφέ
- O - Μοχλός απελευθέρωσης του δοχείου καφέ
- P - Καπάκι δοχείου
- Q - Κουμπί παροχής ατμού
- R - Πλήκτρο παροχής καφέ με ενδεικτικό λαμπάκι (☐)
- S - Πλήκτρο λειτουργίας με ενδεικτικό λαμπάκι (⏻)
- T - Πλήκτρο λειτουργίας ατμού με ενδεικτικό λαμπάκι (☁)

Στοιχεία αναγνώρισης

Στην πινακίδα που βρίσκεται κάτω από τη βάση έδρασης της μηχανής, αναγράφονται τα παρακάτω στοιχεία αναγνώρισης:

- κατασκευαστικός οίκος και σήμανση CE (EOK)
- μοντέλο (Mod.)
- αρ. σειράς (SN)
- ηλεκτρική τάση τροφοδότησης (V) και συχνότητας (Hz)
- καταναλισκόμενη ηλεκτρική ισχύς (W)
- πράσινο τηλέφωνο (δωρεάν κλήση) τεχνικής υποστήριξη

Όταν απευθύνετε στα Εξουσιοδοτημένα Κέντρα Υποστήριξης (Σέρβις), να αναφέρετε το μοντέλο και τον αριθμό σειράς της μηχανής.

ΟΔΗΓΙΕΣ ΓΙΑ ΤΗ ΧΡΗΣΗ

Θέση σε λειτουργία

Αφαιρέστε τα υλικά συσκευασίας και βεβαιωθείτε πως υπάρχουν όλα τα εξαρτήματα.

Τοποθετήστε τη συσκευή πάνω σε μια επίπεδη και σταθερή επιφάνεια.

Αφαιρέστε από τη συσκευή το δοχείο του νερού. Πλύντε το δοχείο κατά την πρώτη χρήση και γεμίστε το με νωπό φυσικό νερό μέχρι τη μέγιστη στάθμη ("MAX"), φροντίζοντας στη συνέχεια να το βάλετε σωστά στην έδρα του (Εικ. 5). Για να εξασφαλίσετε τη σωστή λειτουργία της συσκευής πιέστε τέρμα το δοχείο.

Το δοχείο γεμίζει μόνο από πάνω, χύνοντας το νερό στο ειδικό διαμέρισμα, αφού ανασηκώσετε το καπάκι (Εικ. 6).

Πλύντε το φίλτρο (D) και το καπάκι του δοχείου του καφέ.

Πρώτο άναμμα

Βεβαιωθείτε πως η τάση του ηλεκτρικού δικτύου, αντιστοιχεί με την τάση που αναγράφεται στην πινακίδα της συσκευής.

Βάλτε το φιν στην πρίζα.

Όταν ανάβετε για πρώτη φορά τη συσκευή, ή μετά από μακροχρόνια μη χρήση, συνιστάται να αφήσετε να τρέξει τουλάχιστον ένα φλιτζάνι νερό από τη βάση της υποδοχής φίλτρου, έχοντας τοποθετήσει την υποδοχή φίλτρου. Στερεώστε την υποδοχή φίλτρου στην έδρα της χωρίς να βάλετε κανένα φίλτρο.

Πατήστε το πλήκτρο λειτουργίας (⏻). Το ενδεικτικό λαμπάκι του πλήκτρου ανάβει μόνιμα. Μετά από λίγα λεπτά, το ενδεικτικό λαμπάκι του πλήκτρου παροχής καφέ (☑) ανάβει μόνιμα, για να δείξει πως ο εσωτερικός λέβητας είναι έτοιμος για την παροχή καφέ.

Τοποθετήστε ένα δοχείο κάτω από την υποδοχή φίλτρου (Εικ. 7) και κάτω από το σωληνάκι παροχής ατμού (Εικ. 8).

Πιέστε το πλήκτρο παροχής καφέ (Εικ. 9) και κρατήστε πατημένο το πλήκτρο παροχής ατμού (Q) (Εικ. 10). Περιμένετε μέχρις ότου να αρχίσει η εκροή νερού από το σωληνάκι ατμού και ύστερα αφήστε το πλήκτρο παροχής ατμού (Q). Το νερό αρχίζει να εκρέει από την υποδοχή φίλτρου (F): σε αυτό το σημείο, πιέστε ξανά το πλήκτρο παροχής καφέ (Εικ. 9).

Τώρα η συσκευή είναι έτοιμη να φτιάξει τον πρώτο καφέ.

Συνιστάται να επαναλαμβάνετε αυτήν τη διαδικασία κάθε φορά που ξανανάβετε τη μηχανή, μετά από πολλές μέρες αδράνειας.

ΠΩΣ ΝΑ ΦΤΙΑΞΕΤΕ ΚΑΦΕ

Ελέγξτε τη στάθμη του νερού στο δοχείο (A). βεβαιωθείτε πως το δοχείο είναι σωστά τοποθετημένο στην έδρα του. Τοποθετήστε το φίλτρο (D) μέσα στην υποδοχή φίλτρου (F).

Βάλτε τον καφέ σε κόκκους στο δοχείο καφέ (Εικ. 11). Μην βάζετε υπερβολική ποσότητα κόκκων καφέ. Πρέπει να κλείνετε το καπάκι του δοχείου καφέ πάνω στο δοχείο.

Αν βάζετε λίγους κόκκους καφέ κάθε φορά, θα απολαμβάνετε έναν καφέ πάντα με φρέσκο χαρμάνι.

Μην βάζετε ποτέ καφέ σε σκόνη στο δοχείο του καφέ σε κόκκους (M).

Ρύθμιση του βαθμού άλεσης

Μπορείτε να αλέσετε τον καφέ ανάλογα με το βαθμό άλεσης που επιθυμείτε, χοντρή ή λεπτή άλεση.

Ο βαθμός άλεσης επηρεάζει τη γεύση – λιγότερο ή περισσότερο δυνατός – και πόσο καϊμάκι θα έχει. Μπορείτε να δοκιμάσετε να αλλάξετε αυτή την παράμετρο, για να βρείτε την τέλεια γεύση για τον καφέ σας.

Πάνω στο δοχείο του καφέ σε κόκκους υπάρχει μια διαβάθμιση από το 1 μέχρι το 8. Οι μεγαλύτεροι αριθμοί αντιστοιχούν σε πιο χοντρή άλεση. Οι μεγαλύτεροι αριθμοί αντιστοιχούν σε πιο φιλή άλεση. Δοκιμάστε να φτιάξετε έναν καφέ με βαθμό άλεσης ίσο με 3. Στη συνέχεια αλλάξτε το βαθμό άλεσης για να βρείτε την τέλεια γεύση για τον καφέ σας.

Για να ρυθμίσετε το βαθμό άλεσης του καφέ (λεπτοκομμένος ή χοντροκομμένος) πατήστε προς τα κάτω το μοχλό απελευθέρωσης (O) του δοχείου καφέ. Περιστρέψτε το δοχείο του καφέ προς τα δεξιά, αν θέλετε λεπτή

άλεση, ή προς τα αριστερά, αν θέλετε χοντρή άλεση (Εικ. 12).



Προσοχή!

Η εργασία αυτή πρέπει οπωσδήποτε να εκτελείται με σβηστό το μύλο άλεσης.

Η εργασία πρέπει να εκτελεστεί με τοποθετημένο το καπάκι (N) του δοχείου καφέ.

Παροχή του καφέ

Βάλτε το φιν στην πρίζα.

Πατήστε το πλήκτρο λειτουργίας (ϕ). Το ενδεικτικό λαμπάκι του πλήκτρου ανάβει μόνιμα. Το ενδεικτικό λαμπάκι του πλήκτρου παροχής καφέ (☑) ανάβει μόνιμα, για να δείξει πως ο εσωτερικός λέβητας είναι έτοιμος για την παροχή καφέ.

Τοποθετήστε το φίλτρο στην υποδοχή φίλτρου (Εικ. 13).

Τοποθετήστε την υποδοχή φίλτρου κάτω από το μύλο άλεσης καφέ (Εικ. 14). Περάστε τα περυσία της υποδοχής φίλτρου στη βάση κάτω από το μύλο άλεσης του καφέ. Κάθε φορά που πιέζετε την υποδοχή του φίλτρου (F) κόντρα στη βάση κάτω από το μύλο άλεσης καφέ, θα πέφτει ο καφές σε σκόνη από το μύλο. Η ποσότητα του αλεσμένου καφέ επηρεάζει τη γεύση – λιγότερο ή περισσότερο δυνατός – και πόσο καϊμάκι θα έχει.

πρέπει να πιέσετε με το πιεστηράκι τον αλεσμένο καφέ στην υποδοχή φίλτρου (Εικ. 15).

Ασφαλίστε την υποδοχή φίλτρου στην έδρα της.



Προσοχή!

Συσφίξτε την καλά, περιστρέφοντάς την από τα αριστερά προς τα δεξιά και βεβαιωθείτε πως έχετε ασφαλίσει καλά τη φλάντζα (Εικ. 16).

Αν βάλετε στο φίλτρο υπερβολική ποσότητα καφέ, μπορεί να καταστεί δυσχερής η περιστροφή της υποδοχής φίλτρου ή/και κατά την παροχή του καφέ μπορεί να παρουσιαστούν διαρροές από την υποδοχή.

Συνιστούμε να αφήσετε την υποδοχή φίλτρου να ζεσταθεί στην έδρα της για μερικά λεπτά πριν φτιάξετε καφέ, ώστε να είναι αρκετά ζεστός και ο πρώτος καφές. Η διαδικασία αυτή δεν χρειάζεται για τους επόμενους καφέδες.

Όταν το ενδεικτικό λαμπάκι του πλήκτρου παροχής καφέ (☑) παραμένει μόνιμα αναμμένο, η συσκευή έχει τη σωστή θερμοκρασία είναι έτοιμη για τη χρήση.

Πατήστε το πλήκτρο παροχής καφέ (☑) για να ξεκινήσει η παροχή του καφέ (Εικ. 17-18).

Κατά την διάρκεια παροχής, θα αναβοσβήνει το ενδεικτικό λαμπάκι του πλήκτρου παροχής καφέ (☑).

Για να διακόψετε την παροχή, πιέστε ξανά το πλήκτρο παροχής καφέ (☑).



Προσοχή!

Όπως και στις επαγγελματικές μηχανές καφέ, δεν πρέπει να βγάξετε την υποδοχή φίλτρου όταν είναι ενεργοποιημένο το πλήκτρο παροχής.



Προσοχή!

Όταν τελειώσει η παροχή του καφέ, περιμένετε δέκα δευτερόλεπτα περίπου πριν αφαιρέσετε την υποδοχή φίλτρου; Στη συνέχεια αφαιρέστε την υποδοχή φίλτρου, γυρίζοντάς την αργά από δεξιά προς τα αριστερά, ώστε να αποφύγετε πιτσιλισμάτα και εκτοξεύσεις νερού ή καφέ.

αν κατά την αναμονή του ατμού παρουσιαστούν μικρές διαφυγές ατμού από την υποδοχή του φίλτρου, πρόκειται για ένα απόλυτα φυσιολογικό φαινόμενο.

Αφαίρεση του φίλτρου

Για να αφαιρέσετε το φίλτρο από την υποδοχή φίλτρου, περιστρέψτε το φίλτρο προς τα αριστερά (Εικ. 19). Αφαιρέστε το φίλτρο.

Λειτουργία αυτόματου σβησίματος

Αυτή η μηχανή καφέ είναι εξοπλισμένη με σύστημα αυτόματου σβησίματος, σύμφωνα με τους νέους κανονι-

σμούς για την κατανάλωση ενέργειας. Αν είναι αναμμένη η μηχανή, αλλά δεν την χρησιμοποιείτε, μετά από 30 λεπτά επεμβαίνει η λειτουργία αυτόματου σβήσιματος. Για να φτιάξετε έναν άλλο καφέ, πρέπει να ανάψετε ξανά τη μηχανή, πατώντας το πλήκτρο λειτουργίας (⏻). Για να αρχίσετε την παροχή καφέ, περιμένετε μέχρι να ανάψει μόνιμα το ενδεικτικό λαμπάκι του πλήκτρου παροχής καφέ (☑).

Γέμισμα δοχείου νερού κατά τη χρήση

Συνιστάται να ελέγχετε πάντα τη στάθμη του νερού στο δοχείο. Αν το δοχείο μείνει χωρίς νερό, θα αισθανθείτε έναν κρταδασμό και θα ακουστεί ένας δυνατός θόρυβος.

Σβήστε τη συσκευή και βγάλτε το φιν από την πρίζα. Γεμίστε το δοχείο μέχρι τη σημειωμένη στάθμη και ανάψτε ξανά τη συσκευή.

ΠΩΣ ΝΑ ΦΤΙΑΞΕΤΕ ΕΝΑΝ ΚΑΠΟΥΤΣΙΝΟ

Φτιάξτε τον καφέ. Προτού χρησιμοποιήσετε το σωληνάκι ατμού για τη λειτουργία ατμού βεβαιωθείτε πως έχετε αφαιρέσει από την έδρα της την υποδοχή φίλτρου.

Για να φτιάξετε έναν καπουτσίνο, μια ζεστή σοκολάτα, ή μόνο για να ζεστανέτε οποιοδήποτε ρόφημα, πιέστε το πλήκτρο λειτουργίας ατμού (☁) για να ενεργοποιήσετε τη λειτουργία του ατμού (Εικ. 20). Το ενδεικτικό λαμπάκι του πλήκτρου λειτουργίας ατμού αρχίζει να αναβοσβήνει, για να δείξει πως ο εσωτερικός λέβητας αρχίζει να ζεσταίνεται.

αν κατά την αναμονή του ατμού παρουσιαστούν μικρές διαφυγές ατμού από την υποδοχή του φίλτρου, πρόκειται για ένα απόλυτα φυσιολογικό φαινόμενο.

Τοποθετήστε το σωληνάκι ατμού μέσα στο δοχείο του γάλακτος που θέλετε να κτυπήσετε (Εικ. 21).



Προσοχή!

Κίνδυνος εγκαυμάτων. Να πιάνετε το σωληνάκι ατμού αποκλειστικά από το καουτσουκένιο τμήμα του.

Όταν το ενδεικτικό λαμπάκι του πλήκτρου λειτουργίας ατμού (☁) παραμένει μόνιμα αναμμένο, πιέστε το πλήκτρο παροχής ατμού (Q) για να ξεκινήσετε τη διαδικασία παροχής (Εικ. 10).

Βυθίστε καλά το σωληνάκι ατμού μέσα στο γάλα. Πιέστε το πλήκτρο παροχής ατμού (Q): σε λίγο θα δείτε να ανεβαίνει πυκνό και αφρώδες καϊμάκι.

Για να διακόψετε την παροχή του ατμού, αφήστε το πλήκτρο παροχής ατμού (Q).

Μετά από κάθε χρήση να κάνετε παροχή ατμού για λίγα δευτερόλεπτα ώστε να απελευθερώνεται η οπή του ακροφυσίου από τυχό κατάλοιπα γάλακτος.

Για να απενεργοποιήσετε τη λειτουργία ατμού, πιέστε ξανά το πλήκτρο λειτουργίας ατμού (☁). Η μηχανή θα περάσει αυτόματα στις βέλτιστες συνθήκες παροχής καφέ.

ΕΠΑΝΑΧΡΗΣΙΜΟΠΟΙΗΣΗ ΓΙΑ ΚΑΦΕ

Για να περάσετε από την παραγωγή ατμού στην παραγωγή καφέ, πρέπει να περιμένετε να κρυώσει ο λέβητας.

Τοποθετήστε ένα δοχείο κάτω από το σωληνάκι παροχής ατμού (Εικ. 8).

Πιέστε το πλήκτρο παροχής καφέ (☑) και κρατήστε πατημένο το πλήκτρο παροχής ατμού (Q) για να εκρεύσει ο υπολειμματικός ατμός και να κρυώσει ο λέβητας. Περιμένετε μέχρι να αρχίσει η εκροή νερού από το σωληνάκι ατμού.

Προτού φτιάξετε τον καφέ, περιμένετε να ανάψει μόνιμα το ενδεικτικό λαμπάκι του πλήκτρου παροχής καφέ (☑).

ΣΥΜΒΟΥΛΕΣ ΓΙΑ ΝΑ ΕΠΙΤΥΧΕΤΕ ΕΝΑΝ ΚΑΛΟ ΙΤΑΛΙΚΟ ΚΑΦΕ

Ο βαθμός άλεσης, η ποσότητα αλεσμένου καφέ, ο βαθμός πίεσης του καφέ στην υποδοχή φίλτρου και η διάρκεια παροχής νερού επηρεάζουν τη γεύση του καφέ, τον ένταση (λιγότερο ή περισσότερο δυνατός) και πόσο καϊμάκι θα έχει. Μπορείτε να δοκιμάσετε να αλλάξετε μία ή περισσότερες από αυτές τις 3 παραμέτρους, για να βρείτε την τέλεια γεύση για τον καφέ σας.

Αν επιλέξετε λεπτότερο άλεσμα, θυμηθείτε να αυξήσετε την ποσότητα του αλεσμένου καφέ στην υποδοχή φίλτρου και να πιέσετε λιγότερο τον καφέ με το πιεστηράκι, διαφορετικά ο καφές θα γίνει νερούλης. Αντίθετα αν ο βαθμός άλεσης είναι χαμηλός (χοντρό άλεσμα) μειώστε την ποσότητα του αλεσμένου καφέ στην υποδοχή φίλτρου και πιέστε περισσότερο τον καφέ με το πιεστηράκι.

Ο αλεσμένος καφές μέσα στην υποδοχή φίλτρου, πρέπει να πιέζεται ελαφρά.

Φυλάξτε τον καφέ σε κόκκους σε ένα κλειστό δοχείο, σε δροσερό και όχι υγρό μέρος. Αν είναι δυνατόν, διατηρήστε τον καφέ αεροστεγώς. Να αγοράζετε καφέ σε μικρές ποσότητες, ώστε να έχετε πάντα φρέσκο καφέ για άλεση.

ΣΥΝΤΗΡΗΣΗ ΤΗΣ ΣΥΣΚΕΥΗΣ

Απελευθέρωση του μύλου άλεσης καφέ

Στην περίπτωση που μπλοκάρει ο μύλος άλεσης καφέ, το πλήκτρο λειτουργίας (⏻) θα αρχίσει να αναβοσβήνει σε διαστήματα 1 δευτερολέπτου. Μπορεί να οφείλεται στην παρουσία ακαθαρσιών ανάμεσα στους κόκκους καφέ (όπως σόφλια ή πετραδάκια) που έχουν μπλοκάρει το μύλο.

Αδειάστε την υποδοχή φίλτρου από τα κατάλοιπα καφέ σε σκόνη.

Πιέστε προς τα κάτω το μοχλό απελευθέρωσης (O) του δοχείου καφέ σε κόκκους.

Περιστρέψτε το δοχείο καφέ σε κόκκους (M) μέχρι να ευθυγραμμιστεί το σύμβολο που υπάρχει στο σωληνάκι με το σύμβολο που υπάρχει στη μηχανή (Εικ. 22). Οι ακαθαρσίες που μπλοκάρισαν το μύλο θα πέσουν στον αγωγό του καφέ σε σκόνη.

Τοποθετήστε την υποδοχή φίλτρου κάτω από το μύλο άλεσης καφέ (Εικ. 14). Περάστε τα πτερύγια της υποδοχής φίλτρου στη βάση κάτω από το μύλο άλεσης του καφέ. Πιέστε την υποδοχή φίλτρου (F) κόντρα στη βάση κάτω από το μύλο άλεσης καφέ.

Αφήστε να πάσει ο αλεσμένος καφές στην υποδοχή φίλτρου. Πετάξτε τον αλεσμένο καφέ, για να απομακρύνετε τις ακαθαρσίες.

Ρυθμίστε το σωστό βαθμό άλεσης.

Προχωρήστε στην προετοιμασία του καφέ.

Αν ο μύλος άλεσης καφέ δεν ξεκινάει και παραμένει μπλοκαρισμένος για τρεις διαδοχικές φορές, θα αρχίζουν να αναβοσβήνουν γρήγορα τα πλήκτρα (⏻), (⏻) και (⏻).

Στην περίπτωση αυτή πρέπει να απευθυνθείτε στο πλησιέστερο εξουσιοδοτημένο κέντρο τεχνικής υποστήριξης.

ΚΑΘΑΡΙΣΜΟΣ ΤΗΣ ΣΥΣΚΕΥΗΣ



Προσοχή!

Τακτική συντήρηση και καθαρισμός της συσκευής, την διατηρούν σε άριστη κατάσταση για μεγάλο χρονικό διάστημα. Μην πλένετε ποτέ τα εξαρτήματα της συσκευής στο πλυντήριο πιάτων. Μη χρησιμοποιείτε απευθείας εκτόξευση νερού.

Καθαρισμός του φίλτρου που περιέχει καφέ σε σκόνη

Βεβαιωθείτε πως δεν είναι φραγμένες οι οπές. Αφήστε να τρέξει καυτό νερό με τοποθετημένη την υποδοχή φίλτρου χωρίς καφέ, για να διαλυθούν ή να απομακρυνθούν τα τυχόν κατάλοιπα καφέ ή άλλων ακαθαρσιών.



Προσοχή!

Αφαιρέστε αργά την υποδοχή φίλτρου γιατί η ενδεχόμενη υπολειμματική πίεση μπορεί να προκαλέσει πιτσιλιίσματα.

Συνιστάται να καθαρίζετε προσεκτικά το φίλτρο κάθε 3 μήνες, χρησιμοποιώντας ταμπλέτες για τον καθαρισμό φίλτρων που διατίθενται στην αγορά, ακολουθώντας την εξής διαδικασία:

- Τοποθετήστε την ταμπλέτα καθαρισμού μέσα στο φίλτρο (χωρίς καφέ), όταν η μηχανή είναι καλά ζεστή (μετά από τουλάχιστον 5 λεπτά ζεστάματος).
- Τοποθετήστε την υποδοχή φίλτρου στη μηχανή και βάλτε από κάτω ένα δοχείο.
- Πιέστε το πλήκτρο παροχής καφέ (☐) για να ξεκινήσετε την παροχή νερού.
- Διακόψτε τη ροή νερού και αφήστε την ταμπλέτα απορρυπαντικού να ενεργήσει για τουλάχιστον 15 λεπτά, αφήνοντας την υποδοχή φίλτρου τοποθετημένη στη συσκευή.
- Επαναλάβετε τη διαδικασία παροχής νερού. Περιμένετε για ακόμα 15-20 δευτερόλεπτα. Επαναλάβετε τις εργασίες μέχρι να εξαντλήσετε δύο δοχεία νερού.
- Αφαιρέστε την υποδοχή φίλτρου από τη συσκευή, βγάλτε το φίλτρο και ξεπλύντε το καλά με το νερό της βρύσης.
- Σβήστε τη μηχανή, βγάλτε το φινιρίσμα του καλωδίου από την πρίζα και καθαρίστε με ένα σφουγγαράκι την έδρα συγκράτησης της υποδοχής φίλτρου (Εικ. 23) για να αφαιρέσετε τυχόν κατάλοιπα απορρυπαντικού από το διάτρητο δίσκο.
- Ανάψτε τη συσκευή, βάλτε την υποδοχή φίλτρου και αφήστε να τρέξει νερό για τουλάχιστον 2 φλιτζάνια, ώστε να ολοκληρωθεί το ξέβγαλμα.

Αν χρησιμοποιείτε καθημερινά τη μηχανή καφέ, συνιστούμε να κάνετε την παραπάνω διαδικασία καθαρισμού τουλάχιστον κάθε τρεις μήνες.

Καθαρισμός των εξαρτημάτων



Προσοχή!

Η εργασία καθαρισμού πρέπει να γίνει με σβηστή συσκευή και αφού βγάλετε το φινιρίσμα από την πρίζα.



Προσοχή!

Οι εργασίες καθαρισμού πρέπει να εκτελούνται όταν η συσκευή έχει την θερμοκρασία περιβάλλοντος.

Πλύντε με νερό και σαπούνι το δοχείο νερού, την υποδοχή φίλτρου και το φίλτρο. Ξεπλύντε και σκουπίστε καλά όλα τα εξαρτήματα.



Προσοχή!

Καθαρίστε τα σταθερά μέρη της μηχανής, χρησιμοποιώντας ένα απαλό υγρό πανί, για να μην κάνετε ζημιά.

Καθαρισμός έδρας υποδοχής φίλτρου

Με τη χρήση μπορεί να συσσωρευτούν κατακάθια καφέ στην έδρα τοποθέτησης της υποδοχής του φίλτρου, τα οποία μπορείτε να αφαιρέσετε με μια οδοντογλυφίδα (Εικ. 23), με ένα σφουγγαράκι ή αφήνοντας το νερό να τρέξει χωρίς την υποδοχή του φίλτρου (Εικ. 24).



Προσοχή!

Μην πλένετε την υποδοχή φίλτρου στο πλυντήριο πιάτων.

Καθαρισμός σωλήνα ατμού

Μετά από κάθε χρήση αφήστε να βγει ατμός για λίγα δευτερόλεπτα, ώστε να καθαρίσει η οπή από τυχόν κατάλοιπα.



Προσοχή!

Εκτελέστε την εργασία αυτή όταν είναι κρύο το μεταλλικό σωληνάκι, για να αποφύγετε τα εγκαύματα.

Αν είναι απαραίτητο, ξεβιδώστε το ακροφύσιο ατμού από το σωληνάκι (Εικ. 25), και πλύντε το με τρεχούμενο νερό της βρύσης. Το σωληνάκι πρέπει να καθαρίζεται με ένα μαλακό πανί. Ξαναβιδώστε το ακροφύσιο ατμού μέχρι το τέλος της διαδρομής. Αν χρειάζεται, ξανακαθαρίστε με μια βελόνα την οπή εξόδου του ατμού (Εικ. 26).

Καθαρισμός σχάρας και λεκανάκι συλλογής σταγόνων



Προσοχή!

Η εργασία καθαρισμού πρέπει να γίνει με σβηστή συσκευή και αφού βγάλετε το φιν από την πρίζα.



Προσοχή!

Οι εργασίες καθαρισμού πρέπει να εκτελούνται όταν η συσκευή έχει την θερμοκρασία περιβάλλοντος.

Υπενθυμίζουμε πως πρέπει να αδειάζετε κατά καιρούς το λεκανάκι συλλογής σταγόνων.

Αφαιρέστε τη σχάρα τοποθέτησης φλιτζανιού (J).

Αφαιρέστε από τη μηχανή το λεκανάκι συλλογής σταγόνων (K), αδειάστε το και πλύντε το σε τρεχούμενο νερό της βρύσης.

Πλύντε και τη σχάρα για τα φλιτζάνια.

ΑΦΑΙΡΕΣΗ ΑΛΑΤΩΝ

Η τακτική συντήρηση και καθαριότητα διατηρούν τη μηχανή σε καλή κατάσταση για μεγαλύτερο χρονικό διάστημα, μειώνοντας σημαντικά τον κίνδυνο σχηματισμού αλάτων στη συσκευή. Αν όμως με την πάροδο του χρόνου η λειτουργία της συσκευής παρουσιάσει κάποιες ανωμαλίες, εξαιτίας της χρήσης ιδιαίτερα σκληρού νερού (με μεγάλη περιεκτικότητα αλάτων), μπορείτε να προβείτε στην αφαίρεσή τους, ώστε να αποκαταστήσετε την κανονική λειτουργία. Χρησιμοποιήστε για το σκοπό αυτό, ένα προϊόν αφαίρεσης αλάτων που περιέχει κιτρικό οξύ. Το προϊόν αυτό προμηθεύεται στα Κέντρα Τεχνικής Εξυπηρέτησης (Σέρβις). Ο κατασκευαστικός οίκος δεν αναλαμβάνει καμία ευθύνη για βλάβες στα εσωτερικά εξαρτήματα της συσκευής που προκλήθηκαν componenti από τη χρήση ασύμβατων προϊόντων που περιέχουν χημικά πρόσθετα. Για την διαδικασία αφαίρεσης των αλάτων, συμβουλευθείτε το έντυπο οδηγιών που θα βρείτε στη συσκευασία του προϊόντος.

ΑΧΡΗΣΤΕΥΣΗ ΣΥΣΚΕΥΗΣ

Σε περίπτωση που σταματήσετε να χρησιμοποιείται τη συσκευή, βγάλτε το φιν από την πρίζα, αδειάστε το δοχείο του νερού και το λεκανάκι συλλογής σταγόνων και καθαρίστε την (βλέπε παράγραφο “Καθαρισμός της συσκευής”).

Σε περίπτωση διάλυσης, πρέπει να ξεχωρίσετε τα διάφορα υλικά της μηχανής και να τα διαθέσετε σύμφωνα με τις κείμενες διατάξεις της χώρας σας.

ΟΔΗΓΟΣ ΓΙΑ ΤΗΝ ΑΠΟΚΑΤΑΣΤΑΣΗ ΛΕΙΤΟΥΡΓΙΚΩΝ ΑΝΩΜΑΛΙΩΝ



Προσοχή!

Σε περίπτωση λειτουργικών ανωμαλιών, σβήστε αμέσως τη μηχανή και βγάλτε το φινι από την πρίζα.

ΠΡΟΒΛΗΜΑΤΑ	ΑΙΤΙΕΣ	ΔΙΟΡΘΩΤΙΚΕΣ ΕΠΕΜΒΑΣΕΙΣ
Η μηχανή δεν βγάζει ατμό.	Το νερό είναι λίγο και η αντλία δεν τραβάει.	Βεβαιωθείτε πως το δοχείο είναι καλά τοποθετημένο και πως η στάθμη του νερού είναι κανονική. Γεμίστε με κρύο νερό της βρύσης μέχρι τη μέγιστη στάθμη που δείχνει το σημάδι "MAX".
	Φραγμένη οπή εξόδου του ατμού.	Καθαρίστε με τη βελόνα τις ακαθαρσίες που μπορεί να φράζουν τις οπές στο σωλήνα ατμού.
Ο καφές είναι πολύ κρύος ή πολύ "νερουλός".	Χοντραλεσμένοι καφέδες.	Για να επιτύχετε πυκνότερο και πιο ζεστό καφέ, πρέπει να χρησιμοποιήσετε ένα πιο ψιλοκομμένο χαρμάνι.
Μπλοκαρισμένος μύλος άλεσης καφέ.	Πιθανή παρουσία ακαθαρσιών ανάμεσα στους κόκκους του καφέ.	Βλέπε παράγραφο "Άπελευθέρωση του μύλου άλεσης καφέ".
Εκροή καφέ από τα άκρα της υποδοχής φίλτρου.	Πιθανόν να υπάρχει υπερβολική ποσότητα καφέ που εμποδίζει τη σωστή σύσφιξη της υποδοχής φίλτρου στη θέση της.	Αφαιρέστε την υποδοχή φίλτρου και καθαρίστε τη βάση της με ένα σφουγγαράκι (Εικ. 23). Επαναλάβετε την διαδικασία, βάζοντας στην υποδοχή του φίλτρου τη σωστή ποσότητα καφέ.
	Κατάλοιπα αλεσμένου καφέ στη φλάντζα της έδρας εφαρμογής της υποδοχής του φίλτρου.	Καθαρίστε τη φλάντζα με μια οδοντογλυφίδα ή ένα σφουγγαράκι (Εικ. 23).
	Είναι φραγμένη η οπή εκροής καφέ στο φίλτρο που περιέχει τον αλεσμένο καφέ.	Αφαιρέστε αργά την υποδοχή φίλτρου γιατί η ενδεχόμενη υπολειμματική πίεση μπορεί να προκαλέσει πιτσιλισμάτα. Καθαρίστε τη φραγμένη οπή του φίλτρου με την καρφίτσα που θα βρείτε στα εξαρτήματα της συσκευής. Καθαρίστε το φίλτρο, χρησιμοποιώντας μια ταμπλέτα για τον καθαρισμό φίλτρων, ακολουθώντας τις οδηγίες που αναγράφονται στη συσκευασία.

ΠΡΟΒΛΗΜΑΤΑ	ΑΙΤΙΕΣ	ΔΙΟΡΘΩΤΙΚΕΣ ΕΠΕΜΒΑΣΕΙΣ
Δεν υπάρχει παροχή καφέ, ή γίνεται πολύ αργά.	Φραγμένες οπές στην έδρα συγκράτησης της υποδοχής.	Θέστε σε λειτουργία τη μηχανή χωρίς υποδοχή φίλτρου, αφήνοντας να τρέξει το νερό. Αν το νερό συνεχίσει να μην εκρέει ομοιόμορφα από όλες τις οπές, καθαρίστε τα άλατα με το προϊόν NOCAL της Ariete, που μπορείτε να προμηθευθείτε στα Κέντρα Τεχνικής Υποστήριξης (Σέρβις) της Ariete και ακολουθώντας τις οδηγίες που θα βρείτε στη συσκευασία τους.
	Είναι φραγμένη η οπή εκροής καφέ στο φίλτρο που περιέχει τον αλεσμένο καφέ.	Αφαιρέστε αργά την υποδοχή φίλτρου γιατί η ενδεχόμενη υπολειμματική πίεση μπορεί να προκαλέσει πιτσιλίσματα. Καθαρίστε τη φραγμένη οπή του φίλτρου με την καρφίτσα που θα βρείτε στα εξαρτήματα της συσκευής. Καθαρίστε το φίλτρο, χρησιμοποιώντας μια ταμπλέτα για τον καθαρισμό φίλτρων, ακολουθώντας τις οδηγίες που αναγράφονται στη συσκευασία.
	Πολύ λεπτό χαρμάνι αλεσμένου καφέ.	Δοκιμάστε να χρησιμοποιήσετε χαρμάνια καφέ χοντρότερους κόκκους.
	Πολύ πιεσμένο χαρμάνι καφέ.	Πιέστε λιγότερο τον καφέ με το πιεστηράκι.
	Το δοχείο δεν είναι καλά τοποθετημένο.	Ωθήστε το τέρμα στην έδρα του.
	Το νερό είναι λίγο και η αντλία δεν τραβάει.	Βεβαιωθείτε πως το δοχείο είναι καλά τοποθετημένο και πως η στάθμη του νερού είναι κανονική. Γεμίστε με νωπό νερό της βρύσης μέχρι τη μέγιστη στάθμη που δείχνει το σημάδι "MAX".

СОДЕРЖАНИЕ ДАННОЙ ИНСТРУКЦИИ

Несмотря на то, что данное устройство было изготовлено в полном соответствии с требованиями действующих европейских норм и все его потенциально опасные части обеспечены необходимой защитой, внимательно ознакомьтесь с настоящими мерами безопасности и, во избежание травм и повреждений, используйте прибор строго по назначению. Рекомендуется хранить данную инструкцию в легкодоступном месте. Если вы решите передать данное устройство в другие руки, не забудьте передать вместе с ним и эту инструкцию.

Содержащаяся в данной инструкции информация сопровождается следующими условными обозначениями:

 Опасно для детей

 Меры безопасности по предотвращению ожогов

 Опасность поражения электрическим током

 Внимание - возможность возникновения материального ущерба

 Угроза возникновения ущерба, вызванная иными причинами

ИСПОЛЬЗОВАНИЕ ПО НАЗНАЧЕНИЮ

Прибор можно использовать для приготовления кофе и капучино.

Данный аппарат не должен применяться в коммерческих и промышленных целях.

Любой другой способ использования прибора, не предусмотренного производителем, освобождает его от ответственности за возможные повреждения, вызванные подобным использованием. Применение устройства не по назначению влечет за собой отмену любой формы гарантии.

ОСТАТОЧНЫЕ РИСКИ

В основные характеристики прибора, изложенные в настоящей инструкции по эксплуатации, не входят устройства защиты потребителя от возможных повреждений, вызванных неожиданным выходом струи пара или горячей воды.

 **Внимание!** Опасность возникновения ожогов – Во время выхода пара или вытекания горячей воды не рекомендуется направлять струю в сторону себя или других людей. Разрешается братья исключительно за пластмассовую часть трубки.

 Применять ёмкости, которые изготовлены из материалов, предназначенных для пищевых продуктов.

ПРАВИЛА ТЕХНИКИ БЕЗОПАСНОСТИ

ПЕРЕД ПЕРВЫМ ИСПОЛЬЗОВАНИЕМ ПРИБОРА НЕОБХОДИМО ВНИМАТЕЛЬНО ПРОЧИТАТЬ НАСТОЯЩУЮ ИНСТРУКЦИЮ.

- Прибор предназначен для использования в домашних условиях или похожих на домашние, как, например:
 - находятся в зонах для приготовления пищи, зарезервированных для персонала магазинов, в офисах и в других профессиональных помещениях
 - на фермах
 - гостиницы, мотели, мини-гостиницы и другие жилые структуры (для использования гостями).

- Изготовитель не несет ответственности за неправильное использование прибора или использование его в целях, не предусмотренных данным руководством по эксплуатации.
- Рекомендуется хранить оригинальную упаковку, т.к. бесплатное сервисное обслуживание не предусмотрено в случае повреждений, вызванных неправильной упаковкой изделия при его отсылке в авторизованный Центр сервисного обслуживания.

Опасно для детей

- Прибор могут использовать дети младше 8 лет и лица с ограниченными физическими, сенсорными или умственными возможностями, либо без достаточного опыта или знаний, но только под присмотром отвечающего за их безопасность лица или после получения соответствующих инструкций и информации об опасности, сопряженной с эксплуатацией прибора.
- Не разрешайте детям играть с прибором.
- Дети не должны выполнять изложенные в настоящей инструкции правила чистки и обслуживания прибора без наблюдения взрослых.
- Во избежание несчастных случаев, не оставляйте упаковку от прибора в местах, доступных для детей.
- После окончания срока эксплуатации устройства, в целях его правильной утилизации, рекомендуется отрезать электрический провод, сделав прибор непригодным для использования. Рекомендуется следить за тем, чтобы потенциально опасные детали прибора не стали игрушкой для детей.
- Не оставлять булавку для очистки в доступных для детей местах и хранить ее в безопасном месте: опасность проглатывания и ранения.

Опасность поражения электрическим током

- Держать электропровод вдали от детей младше 8 лет.
- Перед подключением прибора к сети электропитания, проверьте, чтобы напряжение, указанное на табличке в нижней части устройства, соответствовало напряжению домашней сети.
- Использование электрических удлинителей, не одобренных производителем прибора, может повлечь за собой возникновения ущерба и несчастных случаев.
- Прежде, чем приступить к процедуре наполнения бака водой, отсоедините аппарат от источника питания.
- В случае повреждения электрошнура он должен быть заменен его производителем или квалифицированным персоналом авторизованного сервисного центра во избежание возможных рисков.
- Избегайте контакта с водой деталей, находящихся под напряжением: возможно возникновение короткого замыкания!
- Перед каждой чисткой или для выполнения работ по техобслуживанию

- устройства, необходимо вынуть вилку из розетки.
- Не опускать прибор в воду и другие жидкости.
 - Перед наполнением бака водой необходимо выключить прибор и вынуть питающий провод из электророзетки.



Угроза возникновения ущерба, вызванная иными причинами

- Нельзя поднимать аппарат, держа его за емкость для воды или за ванночку, а только за корпус.
- Для обеспечения правильной эксплуатации прибора всегда выбирайте хорошо освещенное и чистое помещение, которое оснащено розеткой, расположенной в легкодоступном месте.
- Не наливать большое количество воды в бак.
- Не оставлять без присмотра прибор, подключенный к электросети.
- Рекомендуется устанавливать прибор и эксплуатировать его на устойчивой поверхности.
- Если произошло падение прибора, то он не подлежит дальнейшей эксплуатации при наличии признаков повреждений или утечки воды. Не используйте прибор при наличии повреждений в шнуре или вилке, а также в самом приборе. Любые виды ремонта, включая замену шнура электропитания, должны производиться только в сервисных центрах Ариэте или сертифицированным персоналом Ariete, во избежание каких-либо рисков.



Меры безопасности по предотвращению ожогов

- Никогда не направляйте струю пара или горячей воды в сторону различных частей тела; Необходимо соблюдать осторожность при обращении с трубкой подачи пара: опасность возникновения ожогов!
- Во время работы кофеварки не рекомендуется прикасаться к наружным металлическим частям прибора и самого держателя фильтра во избежание получения ожогов.
- Вытекание воды из держателя фильтра может быть обусловлено закупоркой отверстий в фильтре. В этом случае необходимо вынуть, а затем медленно вставить обратно держатель фильтра, поскольку остаточное давление может способствовать появлению брызг. Почистить держатель фильтра, руководствуясь инструкциями, изложенными в соответствующем разделе.



Внимание - возможность возникновения материального ущерба

- Во избежание опрокидывания рекомендуется размещать прибор на ровной устойчивой поверхности.
- Прибор не рекомендуется включать без воды во избежание выхода из строя насоса.

- Не заполнять бак горячей водой или кипятком.
- Во избежание повреждения корпуса прибора не рекомендуется ставить его на нагретые поверхности, а также рядом с источниками огня.
- Следует избегать контакта электрического провода с нагретыми поверхностями устройства.
- Не использовать газированную воду (с добавлением углекислого газа).
- Запрещается засыпать в фильтр любые другие вещества, кроме молотого кофе. Это может привести к серьезным повреждениям кофеварки.
- Не регулируйте степень помола во время работы кофемолки. Категорически запрещено засыпать в контейнер для кофе молотый кофе: разрешается засыпать только кофе в зернах. Максимальная вместимость контейнера для кофе в зернах составляет 500 г.
- Не оставляйте машину в помещении, где температура окружающей среды может опуститься ниже 0 °С, поскольку остатки воды в бойлере могут замерзнуть и повредить машину.
- Не рекомендуется эксплуатация прибора на открытом воздухе.
- Не допускайте воздействия на прибор внешних атмосферных факторов (дождь, солнце и т.д...).
- После отсоединения вилки от розетки и охлаждения нагретых частей прибора, необходимо произвести его чистку с помощью слегка увлажненной мягкой ткани с добавлением небольшого количества нейтрального моющего средства (никогда не используйте растворители, которые могут повредить пластмассовые детали).

- **Хранить настоящее руководство по эксплуатации**

ОПИСАНИЕ КОМПОНЕНТОВ

- A - Водяной резервуар
- B - Трубка подачи пара
- C - Форсунка выхода пара
- D - Фильтр для кофе
- E - Носик подачи кофе
- F - Держатель фильтра
- G - Темпер
- H - Булавка для очистки
- I - Кабель электропитания
- J - Решетка подставки для чашек
- K - Поддон
- L - Кофемолка
- M - Контейнер для кофе в зернах
- N - Крышка контейнера для кофе
- O - Рычаг разблокировки контейнера для кофе
- P - Крышка бака
- Q - Кнопка подачи пара
- R - Кнопка подачи кофе с индикатором (☑)
- S - Кнопка включения с индикатором (⏻)
- T - Кнопка функции пара с индикатором (☕)

Идентификационные данные

На табличке, находящейся под подставкой прибора, указаны следующие идентификационные данные:

- Производитель и маркировка ЕС
- Модель (Mod)
- регистрационный № (SN)
- электрическое напряжение (В) и частота (Гц)
- потребляемое напряжение (W)
- бесплатная телефонная служба техподдержки

При оформлении заявки в Авторизованный Центр сервисного обслуживания, необходимо указывать модель и регистрационный номер.

ИНСТРУКЦИЯ ПО ЭКСПЛУАТАЦИИ

Подготовка к эксплуатации

Удалите упаковку и проверьте наличие всех компонентов прибора.

Поставьте прибор на ровную и устойчивую поверхность.

Снимите бак для воды с прибора. Вымыть бак перед первым применением, заполнить свежей и натуральной водой и осторожно вставить на место (Рис. 5). Чтобы обеспечить правильную работу прибора, хорошо прижмите бак до упора.

Бак также можно наполнить сверху, наливая воду в специальное отверстие, предварительно сняв крышку (Рис. 6).

Помойте фильтр (D) и крышку контейнера для кофе.

Первое включение

Убедитесь в том, что напряжение вашей домашней сети соответствует напряжению, указанному на табличке с техническими данными прибора.

Вставьте вилку в электророзетку.

В случае первого включения или включения после простоя, рекомендуется подать минимум одну чашку воды из гнезда установки держателя фильтра с установленным держателем фильтра.

Установите держатель фильтра в его гнездо, не вставляя ни один из фильтров.

Нажмите кнопку включения (⏻). Индикатор кнопки начнет гореть непрерывно. Через несколько минут индикатора кнопки подачи кофе (☑) начнет гореть непрерывно, сигнализируя о том, что внутренний бойлер готов к подаче кофе.

Поставьте емкость под держатель фильтра (Рис. 7) и под трубку подачи пара (Рис. 8).

Нажмите кнопку подачи кофе (Рис. 9) и удерживайте нажатой кнопку подачи пара (Q) (Рис. 10).

Дождитесь, когда из трубки пара начнет выходить вода, после чего отпустите кнопку подачи пара (Q).

Из держателя фильтра (F) начнет выходить вода: теперь снова нажмите кнопку подачи кофе (Рис. 9).

Теперь прибор готов к приготовлению первого кофе.

Рекомендуется повторять эту операцию при каждом включении машины после нескольких дней простоя.

ПРИГОТОВЛЕНИЕ КОФЕ

Проверьте уровень воды в баке (A). Убедитесь, что бак правильно вставлен в гнездо. Вставьте в держатель фильтра (F) фильтр (D).

Насыпьте кофе в зернах в контейнер для кофе в зернах (Рис. 11). Не засыпайте чрезмерное количество кофе в зернах. Крышка контейнера для кофе должна закрываться на контейнере.

Если каждый раз засыпать небольшое количество кофе в зернах, вы сможете наслаждаться всегда свежей кофейной смесью.

Категорически запрещено засыпать молотый кофе в контейнер для кофе в зернах (M).

Регулировка степени помола

Кофе может быть перемолот более или менее мелко в зависимости от желаемой степени помола.

Степень помола влияет на силу вкуса кофе и качество кремовой пенки. Вы можете попробовать варьировать этот параметр, чтобы найти настройку, идеально соответствующую вашим вкусовым предпочтениям. На контейнере для кофе в зернах имеется шкала от 1 до 8. Большие номера соответствуют более крупному помолу. Меньшие номера соответствуют более мелкому помолу. Попробуйте приготовить кофе со степенью помола 3. Затем варьируйте степень помола, чтобы найти настройку, идеально соответствующую вашим вкусовым предпочтениям.

Чтобы отрегулировать степень помола кофе (мелкая или крупная зернистость) нажмите вниз рычаг разблокировки (O) контейнера для кофе. Поверните контейнер для кофе по часовой стрелке, если вы желаете получить мелкую зернистость, или против часовой стрелки, если вы желаете получить более крупную зернистость (Рис. 12).



Внимание!

Эта операция должна выполняться исключительно при включенной кофемолке.

Эта операция должна выполняться с установленной крышкой контейнера для кофе (P).

Подача кофе

Вставьте вилку в электророзетку.

Нажмите кнопку включения (⏻). Индикатор кнопки начнет гореть непрерывно. Индикатор кнопки подачи кофе (☑) начнет гореть непрерывно, сигнализируя о том, что внутренний бойлер готов к подаче кофе. Вставьте фильтр в держатель фильтра (Рис. 13).

Поместите держатель фильтра под кофемолку (Рис. 14). Вставьте крылышки держателя фильтра в опору под кофемолкой. После каждого прижатия держателя фильтра (F) к опоре под кофемолкой из нее будет выходить молотый кофе. Количество молотого кофе влияет на силу вкуса кофе и качество кремовой пенки.

Молотый кофе в держателе фильтра должен быть спрессован с помощью темперы (Рис. 15).

Вставить фильтродержатель на свое место.



Внимание!

Прочно завинтить фильтродержатель и убедиться, что он хорошо закреплен во фланце (Рис. 16).

Если вы положите большое количество молотого кофе во внутрь фильтра, вращение фильтродержателя может затрудниться и/или в процессе подачи кофе возможна утечка воды из фильтродержателя.

Рекомендуется оставить фильтродержатель на своём месте на несколько минут перед приготовлением кофе, таким образом, что бы он был горячим. Это не надо будет проделывать для приготовления следующего кофе.

Когда индикатор кнопки подачи кофе (☑) начнет гореть непрерывно, прибор достигнет необходимой температуры и будет готов к использованию.

Нажмите кнопку подачи кофе (☑), чтобы запустить подачу кофе (Рис. 17-18).

Во время подачи индикатор кнопки подачи кофе (☑) мигает.

Чтобы прервать подачу, снова нажмите кнопку подачи кофе (☑).



Внимание!

Как и в профессиональных кофемашинах, не снимайте держатель фильтра, когда кнопка подачи включена.



Внимание!

Подождать около десяти секунд перед тем как снять фильтродержатель по окончании подачи кофе; для того, чтобы снять фильтродержатель, медленно повернуть его справа налево, во избежание брызгов воды или кофе.

Считается вполне нормальным явление, когда в процессе нагрева обнаруживаются маленькие выбросы пара из фильтродержателя.

Извлечение фильтра

Чтобы извлечь фильтр из держателя фильтра, поверните фильтр против часовой стрелки (Рис. 19). Извлеките фильтр.

Функция автоматического выключения

Эта кофеварка снабжена системой автоматического отключения в соответствии с новыми нормами энергопотребления. Если прибор был включен, но не использован в течение 30 минут, то срабатывает механизм автовыключения. Чтобы приготовить новый кофе, потребуется снова включить машину, нажав кнопку включения (⏻). Дождитесь, пока индикатор кнопки подачи кофе (☑) начнет гореть непрерывно, чтобы подавать кофе.

Наполнение бака водой в процессе применения

Рекомендуется постоянно контролировать уровень воды в баке. При отсутствии воды в резервуаре наблюдается вибрация и более сильный шум.

Выключите прибор и извлеките вилку из электрической розетки. Наполните бак до указанного уровня и снова включите прибор.

ПРИГОТОВЛЕНИЕ КАПУЧИНО

Приготовление кофе. Перед использованием трубки пара для функции пара убедитесь, что держатель фильтра снят из гнезда.

Чтобы приготовить капучино, горячий шоколад или просто разогреть любой другой напиток, нажмите кнопку функции пара (☁), чтобы активировать функцию пара (Рис. 20). Индикатор кнопки функции пара начнет мигать, обозначая, что внутренний котел начинает нагрев.

считается вполне нормальным явление, когда в процессе нагрева обнаруживаются маленькие выбросы пара из фильтродержателя.

Поместите трубку пара в емкость с молоком для вспенивания (Рис. 21).



Внимание!

Опасность получения ожогов. Берите трубку пара только за резиновую часть.

Когда индикатор кнопки функции пара (☞) начнет гореть непрерывно, нажмите кнопку подачи пара (Q), чтобы запустить процесс подачи (Рис. 10).

Погрузите трубку пара в молоко до дна. Нажмите кнопку подачи пара (Q): через несколько секунд вы увидите, как формируется густая и кремовая пенка.

Чтобы прервать подачу пара, отпустите кнопку подачи пара (Q).

После каждого использования выполняйте подачу пара длительностью несколько секунд, чтобы освободить отверстие форсунки выхода пара от возможных остатков молока.

Чтобы выключить функцию пара, снова нажмите кнопку функции пара (☞). Машина автоматически перейдет к оптимальным условиям для подачи кофе.

ПОВТОРНОЕ ИСПОЛЬЗОВАНИЕ ДЛЯ КОФЕ

Чтобы перейти от подачи пара к подаче кофе, необходимо охладить бойлер.

Поставьте емкость под трубку подачи пара (Рис. 8).

Нажмите кнопку подачи кофе (☑) и удерживайте нажатой кнопку подачи пара (Q), чтобы выпустить остаточный пар и охладить бойлер. Дождитесь, пока из трубки пара начнет выходить вода.

Прежде чем подавать кофе дождитесь, пока индикатор кнопки подачи кофе (☑) начнет гореть непрерывно.

РЕКОМЕНДАЦИИ ПО ПРИГОТОВЛЕНИЮ НАСТОЯЩЕГО ЭСПРЕССО ПО-ИТАЛЬЯНСКИ

Степень помола, количество молотого кофе, прессовка кофейной смеси в держателе фильтра и длительность подачи воды имеют влияние на силу вкуса кофе и качество кремовой пенки. Вы можете попробовать варьировать один или несколько из этих параметров, чтобы найти настройку, идеально соответствующую вашим вкусовым предпочтениям.

Если вы выберете более мелкий помол, то помните, что следует увеличить количество молотого кофе в держателе фильтра и меньше спрессовать кофе темпером, в противном случае кофе может получиться водянистым. И наоборот, если помол грубый, уменьшите количество молотого кофе в держателе фильтра и сильнее спрессуйте кофе темпером.

Необходимо слегка уплотнить молотый кофе в держателе фильтра.

Храните кофе в зернах в закрытой банке, в прохладном месте с невысокой влажностью. При возможности храните кофе в вакууме. Покупайте кофе в маленьких упаковках, чтобы иметь всегда свежий кофе для помола.

ОБСЛУЖИВАНИЕ ПРИБОРА

Разблокировка кофемолки

Если кофемолка заблокируется, кнопка включения (⏻) начнет мигать с интервалом в 1 минуту. Причиной этого может быть присутствие загрязнений среди кофейных зерен (скорлупа или маленькие камешки), способных заблокировать жернова.

Опорожните держатель фильтра от остатков молотого кофе.

Нажмите вниз рычаг разблокировки (O) контейнера для кофе в зернах.

Поверните контейнер для кофе в зернах (M) до положения, в котором изображенный на нем символ совпадает с символом на машине (Рис. 22). Загрязнения, заблокировавшие жернова, упадут в канал для молотого кофе.

Поместите держатель фильтра под кофемолку (Рис. 14). Вставьте крылышки держателя фильтра в опору под кофемолкой. Прижмите держатель фильтра (F) к опоре под кофемолкой.

Позвольте молотому кофе упасть в держатель фильтра. Выбросьте молотый кофе, чтобы удалить

имеющиеся загрязнения.

Установите правильную степень помола.

Продолжите приготовление кофе.

Если после трех последовательных попыток кофемолка не запускается и остается заблокированной, кнопки (☐), (☐) и (☐) начнут быстро мигать.

В таком случае необходимо обратиться в ближайший авторизованный центр сервисного обслуживания.

ОЧИСТКА ПРИБОРА



Внимание!

При условии своевременной чистки и выполнения профилактических мероприятий гарантируется эффективное его использование в течение длительного периода времени. Не допускается мытье частей прибора в посудомоечной машине. Нельзя использовать прямые струи воды.

Чистка фильтра для молотого кофе

Убедитесь, что отверстия не закупорены. Подайте горячую воду через держатель фильтра без кофейной смеси, чтобы растворить или удалить возможные остатки кофе или другие загрязнения.



Внимание!

Осторожно снять держатель фильтра, так как остаточное давление может привести к возникновению брызг горячей воды.

Рекомендуется каждые 3 месяца тщательно чистить фильтр, используя имеющиеся в продаже таблетки для чистки фильтров и действуя следующим образом:

- Положите чистящую таблетку в фильтр (без кофе), когда машина хорошо нагрета (минимум после 5 минут нагрева).
- Прикрепить держатель фильтра к прибору и разместить под ним емкость для кофе.
- Нажмите кнопку подачи кофе (☐), чтобы запустить подачу воды.
- Выключить подачу воды со вставленным фильтроносителем в машину, оставляя при этом таблетку для воздействия хотя бы на 15 минут.
- Повторите операцию подачи воды. Оставьте в состоянии покоя на 15-20 секунд. Повторяйте операции до израсходования двух баков для воды.
- Вынуть фильтроноситель из машины и хорошо промыть его из под крана струей воды.
- Выключите машину, отключите провод питания из электрической розетки и прочистите при помощи губки гнездо установки держателя фильтра (Рис. 23) для устранения каких-либо остатков кофе на лейке.
- Включить прибор, прикрепить держатель фильтра и дать вытечь еще хотя бы двум чашкам воды, чтобы полностью промыть его.

Если прибор используется каждый день, то операцию по чистке необходимо повторять каждые три месяца.

Чистка частей прибора



Внимание!

Операция чистки должна выполняться, когда прибор выключен и штепсельная вилка отсоединена от электрической розетки.



Внимание!

Операция чистки должна выполняться только тогда, когда прибор достиг температуры окружающей среды.

Помойте бак для воды, держатель фильтра и фильтр в воде с моющим средством. Ополосните и тщательно высушите все части прибора.



Внимание!

Произведите чистку несъемных частей устройства при помощи мягкой увлажненной ткани во избежание повреждения корпуса.

Очистка гнезда держателя фильтра

Со временем в гнезде установки держателя фильтра могут возникнуть отложения остатков кофе, которые можно удалить с помощью зубочистки, губки (Рис. 23) или путем пропускания воды без установленного держателя фильтра (Рис. 24).



Внимание!

Не мойте держатель фильтра в посудомоечной машине.

Чистка трубки подачи пара

После каждого использования прибора рекомендуется выпускать немного пара для очищения отверстия от возможных остатков кофе.



Внимание!

Во избежание возникновения ожогов данную операцию необходимо осуществлять при охлажденной хромированной трубке.

Если необходимо, отвинтите форсунку пара с трубки (Рис. 25) и помойте ее под проточной водой. Трубку можно протирать неабразивной тряпкой. Навинтите форсунку выхода пара до упора. Если необходимо, с помощью булавки прочистите отверстие для выхода пара (Рис. 26).

Чистка решётки и поддона



Внимание!

Операция чистки должна выполняться, когда прибор выключен и штепсельная вилка отсоединена от электрической розетки.



Внимание!

Операция чистки должна выполняться только тогда, когда прибор достиг температуры окружающей среды.

Помните о необходимости периодически опустошать поддон для сбора капель.

Снимите решетку-подставку для чашки (J).

Снимите поддон для сбора капель (K) с машины, опорожните его и промойте под проточной водой.

Также помойте решетку-подставку для чашек.

УДАЛЕНИЕ НАКИПИ

Правильное техобслуживание и регулярная чистка устройства позволят предохранить его от возникновения повреждений и поддерживать в рабочем состоянии в течение длительного периода времени, снижая до минимума возможный риск образования в приборе известкового налета. Если, несмотря на эти действия, через некоторое время эксплуатация прибора затрудняется вследствие постоянного использования жесткой кальцинированной воды, то рекомендуется провести декальцинирование устройства. Используйте для этой цели средство для удаления накипи на основе лимонной кислоты. Это средство можно приобрести в сервисных центрах. Производитель не несет никакой ответственности за повреждения компонентов прибора, возникшие в результате использования неподходящих средств ввиду содержания в них химических добавок. В случае необходимости проведения декальцинирования, необходимо ознакомиться с инструкцией по использованию средства для декальцинирования.

ВЫВОД ИЗ ЭКСПЛУАТАЦИИ

Чтобы вывести прибора из эксплуатации необходимо отсоединить штепсельную вилку от электрической розетки, опорожнить бак для воды, опорожнить и очистить поддон для сбора капель (см. параграф "Очистка прибора").

Перед утилизацией прибора необходимо рассортировать его части в соответствии с видами материалов, использованных для их изготовления, а затем приступить к его утилизации, руководствуясь соответствующими положениями нормативных актов, принятых в стране эксплуатации устройства.

РУКОВОДСТВО ПО УСТРАНЕНИЮ НЕКОТОРЫХ НЕПОЛАДOK



Внимание!

В случае возникновения неполадок в работе прибора немедленно выключите его и извлеките штепсельную вилку из электрической розетки.

ПРОБЛЕМЫ	ПРИЧИНЫ	СПОСОБЫ УСТРАНЕНИЯ
Из прибора не выходит пар.	В нем мало воды и насос не всасывает.	Проверить правильное положение резервуара и достаточный уровень воды в нем. Наполнить резервуар холодной свежей водой до уровня отметки "МАХ".
	Отверстие для выхода пара засорено.	Прочистите булавкой из комплекта возможные образования накипи в отверстиях трубки подачи пара.
Кофе получился слишком водянистым и холодным.	Кофейная смесь слишком крупного помола.	Для получения более концентрированного и горячего кофе, необходимо использовать смесь более тонкого помола.
Кофемолка заблокирована.	Вероятно присутствие примесей в кофейных бобах.	См. параграф "Разблокировка кофемолки".
Вытекание кофе за края держателя фильтра.	Возможно, в держатель фильтра насыпали слишком много молотого кофе, что не позволило прижать до упора держатель фильтра в его гнезде.	Извлеките держатель фильтра и прочистите гнездо установки губкой (Рис. 23). Повторите операцию, насыпав в фильтр необходимое количество кофе.
	На прокладке, в месте присоединения держателя фильтра, образовались остатки молотого кофе.	Произведите чистку прокладки при помощи зубочистки или губки (Рис. 23).
	Засоренное отверстие выхода кофе в фильтре с молотым кофе.	Осторожно снять держатель фильтра, так как остаточное давление может привести к возникновению брызг горячей воды. Прочистить засоренное отверстие выхода кофе с помощью специально прилагающейся иглы. Очистите фильтр с помощью таблетки для очистки фильтров, соблюдая инструкции на упаковке.

ПРОБЛЕМЫ	ПРИЧИНЫ	СПОСОБЫ УСТРАНЕНИЯ
Подача кофе не происходит или происходит слишком медленно.	Отверстия перфорированного диска, находящегося в гнезде, где закреплен держатель фильтра, засорились.	Включить прибор без держателя фильтра, чтобы дать вытечь воде. Если вода по-прежнему не выходит равномерно из всех отверстий, необходимо прочистить их с помощью специального средства NOCAL от Ariete, которое можно приобрести в центрах сервисного обслуживания "Ariete", согласно инструкциям на упаковке.
	Засоренное отверстие выхода кофе в фильтре с молотым кофе.	Осторожно снять держатель фильтра, так как остаточное давление может привести к возникновению брызг горячей воды. Прочистить засоренное отверстие выхода кофе с помощью специально прилагающейся иглы. Очистите фильтр с помощью таблетки для очистки фильтров, соблюдая инструкции на упаковке.
	Помол кофейной смеси слишком мелкий.	Попробовать использовать кофейную смесь более крупного помола.
	Кофейная смесь спрессована слишком сильно.	Не так сильно спрессовать кофе в фильтре.
	Резервуар плохо вставлен.	Вставьте хорошо резервуар, сжимая дно.
	В нем мало воды и насос не всасывает.	Проверить правильное положение резервуара и достаточный уровень воды в нем. Наполнить резервуар холодной свежей водой до уровня отметки "MAX".

Дата изготовления указана на корпусе изделия в зашифрованном виде SN wk/yrabcdefg,
где wk – неделя производства
yr – год производства
abcdefg – серийный номер изделия

Соответствует требованиям

ТР ТС 004/2011 «О безопасности низковольтного оборудования, утвержден Решением Комиссии Таможенного союза №768 от 16 августа 2011 года

ТР ТС 020/2011 «Электромагнитная совместимость технических средств», утвержден Решением Комиссии Таможенного союза №879 от 9 декабря 2011 года

Информация о сертификации в приложении к гарантийному талону и/или на упаковке изделия.

220-240В~ 50Гц 1000Вт Класс I IPX0

Сделано в Китае

Импортер: ООО «Медиатех»,

Юридический адрес:127006, город Москва, улица Садовая-Триумфальная, дом 16, строение 3, ПОМ. I, КОМ 2

Фактический адрес:119048, г. Москва, ул. Усачева, д.29, корпус 3, пом.II, ком.3

Изготовитель: De'Longhi Appliances Srl /«Делонги Апплаенсис СРЛ» Адрес: 50013 Италия, Флоренция, Кампи Бизенцио, Виа С. Куирико 300.

Список организаций, уполномоченных изготовителем на работу с претензиями потребителей и сервисным обслуживанием, размещен на сайте: <http://www.ariete.net/ru/assistance>
Горячая линия Ariete +7915165611

Товар поставляется в собранном виде, специальных требований к перевозке и хранению не установлено.

Утилизировать в соответствии с законодательством места реализации.





Гарантийный срок 2 года. Срок службы изделия 2 года.

Информация о сертификации в приложении к гарантийному талону и/или на упаковке изделия.

بخصوص هذا الكتيّب

على الرغم من أن الأجهزة مصنوعة حسب المقاييس المحددة من قبل مجموعة الدول الأوروبية، ومحمية في جميع الأجزاء التي يمكن أن تشكل مصدر للخطر، يجب قراءة هذه التنبيهات بحرص واستعمال الجهاز فقط للغرض الذي صنع من أجله، لمنع وقوع الحوادث والأضرار. احتفظ بهذا الكتيّب للاطلاع عليه في المستقبل وعند الحاجة. أرفق هذه التعليمات مع الجهاز في حالة بيعه أو إهدائه للغير.

المعلومات الواردة في هذا الكتيّب، مميزة بالرموز التالية:

	خطر على الأطفال		تنبيهات تتعلق بالاحتراق
	خطر بسبب الكهرباء		تنبيهات - أضرار مادية
	أخطار التعرض للتلف لأسباب أخرى		

الاستخدام المقصود



يمكنك استعمال الجهاز من أجل إعداد القهوة والكبتوشينو.

هذا الجهاز مصمم فقط للاستعمال المنزلي، وبالتالي يجب عدم استعماله لأغراض تجارية أو صناعية.

لا تتحمل الشركة المصنعة أي مسؤولية عن أي نوع من الأضرار الناتجة عن استعمال الجهاز بشكل خاطئ أو لأغراض مختلفة عن الأغراض التي صنع من أجلها. زيادة على ذلك، يؤدي الاستعمال الغير لائق للجهاز إلى إبطال شهادة الضمان، مهما كانت صيغتها.

الأخطار القائمة

لا تسمح المواصفات الإنشائية لهذا الجهاز الذي يشكل موضوع هذه النشرة، من حماية المستخدم من التدفق المباشر للبخار أو الماء الساخن.

-  **تنبيه!**
خطر الاحتراق- لا توجّه البخار والماء المتدفق باتجاه الغير. اقبض الأنبوب الذي يخرج منه البخار أو الماء فقط على الجزء المصنوع من البلاستيك.
-  استعمال فقط أوعية مصنوعة من مواد مناسبة لحفظ المواد الغذائية.

تنبيهات الأمان

اقرأ بحرص التعليمات قبل الاستعمال.

- صمم هذا الجهاز من أجل الاستعمال في بيئات منزلية أو بيئات شبيهة بالبيئات المنزلية مثل:
 - في مناطق الطهي المخصصة لموظفي المحلات التجارية والمكاتب والبيئات المهنية الأخرى
 - المزارع
 - والفنادق والنزل و"بيد أند بريكفاست" وتركيبات سكنية أخرى (تستعمل من قبل الضيوف).
- لا تتحمل الشركة المصنعة أي مسؤولية عن الأضرار الناتجة عن استعمال الجهاز بشكل خاطئ أو لأغراض مختلفة عن الأغراض المبينة في هذا الكتيّب.
- يُنصح الاحتفاظ بمواد التغليف الأصلية، لأن الصيانة المجانية لا تتضمن العطب الناتج عن تغليف المنتج بمواد غير لائقة أثناء نقله إلى مركز الصيانة المرخص.

خطر على الأطفال

- يمكن استعمال هذا الجهاز من قبل أطفال تزيد أعمارهم عن 8 سنوات أو من قبل أشخاص لا يملكون كامل قواهم الفيزيائية والحسية والعقلية أو الأشخاص الذين ليس لديهم خبرة أو معرفة بالجهاز، فقط إذا تم الإشراف عليهم من قبل الشخص

- المسؤول عنهم أو إذا تم تدريبهم على استعمال الجهاز بشكل آمن واطلاعهم على الأخطار القائمة أثناء استعمال الجهاز.
- يجب عدم السماح للأطفال باللعب بالجهاز.
- عمليات التنظيف والصيانة، يجب أن لا يقوم بها الأطفال دون الإشراف عليهم ومراقبتهم من قبل شخص بالغ.
- لا تترك مواد التغليف في متناول الأطفال، لأنها تشكل مصدر خطر عليهم.
- عند التخلص من هذا الجهاز بشكل نهائي، يجب العمل على منع استعماله من خلال قص كبل التغذية الكهربائية.
- زيادة على ذلك، يجب اتخاذ التدابير اللازمة، بحيث لا تشكل بعض أجزاء من الجهاز خطر على الأطفال في حالة اللعب به.
- من الضروري حراسة الأطفال، خوفاً من أن يلعبوا بالجهاز؛ ويعرضون أنفسهم إلى الخطر.

⚠️ خطر بسبب الكهرباء

- احفظ كبل التغذية الكهربائية بعيداً عن متناول الأطفال الذين تقل أعمارهم عن 8 سنوات.
- قبل توصيل الجهاز بالشبكة الكهربائية، تحقق من أن الفلطيّة المبيّنة على بطاقة المعلومات التي تجدها أسفل الماكينة مطابقة لفلطيّة الشبكة الكهربائية.
- استعمال الوصلات الكهربائية الغير مَرخّصة من قبل الشركة الصانعة، ممكن أن يؤدي إلى وقوع أضرار وحوادث.
- أفضل الجهاز عن الشبكة الكهربائية قبل تعبئة الخزان بالماء.
- في حالة تلف الكبل الكهربائي، يجب استبداله من قبل الصانع أو من قبل مركز الصيانة الفنية أو في جميع الأحوال من قبل شخص مماثل، لتلاشي وقوع أي خطر.
- يجب عدم ملامسة الأجزاء المشحونة بالكهرباء للماء؛ يمكن أن يؤدي ذلك إلى حدوث عطل تماس!
- اسحب القابس من المأخذ الكهربائي، عند القيام بأي عملية تنظيف أو صيانة.
- لا تغسّل الجهاز في الماء أو في سوائل أخرى.
- أطفاً الجهاز دائماً، ثمّ افصل القابس عن المأخذ الكهربائي قبل البدء بتعبئة الخزان بالماء.

⚠️ أخطار التعرض للتلف لأسباب أخرى

- لا ترفع الجهاز من خلال مسكه بواسطة خزان الماء أو الحوض، بل امسك الجهاز من جسمه.
- اختر مكان مضاء بالقدر الكافي ونظيف، وحيث يكون من السهل الوصول إلى المأخذ الكهربائي.
- لا تضع في الخزان كمية زائدة من الماء.
- لا تترك الجهاز بدون مراقبة أثناء وصله بالشبكة الكهربائية.
- يجب وضع الجهاز على سطح مستقر أثناء الاستعمال والراحة.
- يجب عدم استعمال الجهاز في حالة سقوطه على الأرض وظهور علامات تلف عليه أو تسرب الماء منه. لا تستعمل الجهاز في حالة تلف الكبل الكهربائي أو المأخذ الكهربائي أو إذا تبين أن الجهاز نفسه معطوب. جميع عمليات الإصلاح، بما فيها استبدال كبل التغذية الكهربائية، يجب أن تتم فقط من قبل مركز الخدمات التابع لشركة Ariete أو من قبل خبراء مخولين من قبل شركة Ariete، لتلاشي وقوع أي خطر.

⚠️ تنبيهات تتعلق بالاحتراق

- لا توجّه البخار أو الماء الساخن المتدفق باتجاه أجزاء من جسمك؛ استعمل أنبوب البخار/الماء الساخن بحذر: خطر الاحتراق!
- يجب عدم لمس الأجزاء المعدنية الخارجية أثناء عمل الجهاز، خوفاً من الاحتراق.
- يمكن أن يعود عدم خروج الماء من حامل الفلتر إلى سداد فلتر. في هذه الحالة، أبعده وافصل حامل الفلتر ببطء، لأن الضغط الزائد يمكن أن يؤدي إلى رش أو تدفق الماء. عند ذلك، ابدأ بعملية التنظيف حسب ما هو مبين في الفقرة المحددة لهذا الغرض.

⚠️ تنبيهات - أضرار مادية

- ضع الماكينة على سطح ثابت، وبشكل يضمن عدم انقلابها.
- لا تستعمل الماكينة بدون ماء، لأن المضخة تحترق في هذه الحالة.

- لا تملأ الخزان بالماء الساخن أو ماء الغليان.
- لا تضع الماكينة على سطح ساخن جداً أو بالقرب من اللهب خوفاً من تلف جسم الماكينة.
- يجب عدم ملامس الكبل الكهربائي للأجزاء الحارة من الماكينة.
- لا تستعمل مياه غازية (مضاف إليها ثاني أكسيد الكربون).
- لا تضع في الفلتر عناصر تختلف عن القهوة المطحونة. يمكن أن يلحق ذلك أضرار كبيرة في الجهاز.
- لا تضبط درجة طحن القهوة أثناء عمل الجهاز ولا تضع مطلقاً قهوة مطحونة داخل وعاء القهوة بل ضع فقط حبوب قهوة. تعادل السعة القصوى لوعاء حبوب القهوة 500 غم.
- لا تترك الماكينة في ظل درجة حرارة تقل عن 0 درجة مئوية، لأن الماء المتبقي في الغلاية يمكن أن يتجمد ويسبب أضرار.
- لا تستعمل الماكينة في الهواء الطلق.
- لا تترك الجهاز معرضاً للعوامل الجوية (المطر والشمس وغيرها...).
- بعد فصل القابس عن المأخذ الكهربائي، وبعد أن تبرد الأجزاء الساخنة، يجب تنظيف الجهاز فقط بواسطة ممسحة غير حاكة ومرطبة بالماء بشكل خفيف، مع إضافة بعض القطرات من منظف محايد وغير ضار (لا تستعمل مطلقاً مذيبيات تؤدي إلى تلف البلاستيك).

• احتفظ دائماً بهذه التعليمات

مواصفات المركبات

- A - خزان ماء
- B - أنبوب البخار
- C - صمام البخار
- D - فلتر قهوة
- E - قطارة
- F - حامل فلتر
- G - أداة ضغط
- H - دبوس للتنظيف
- I - كبل التغذية الكهربائية
- J - شبكة لإسناد الفنجانين
- K - حوض تجميع القطرات
- L - طاحونة قهوة
- M - وعاء حبوب القهوة
- N - غطاء وعاء حبوب القهوة
- O - ذراع إعتاق وعاء حبوب القهوة
- P - غطاء الخزان
- Q - زر توزيع القهوة
- R - زر توزيع القهوة مع إشارة صوتية (☑)
- S - زر الإشعال مع إشارة صوتية (⚡)
- T - زر وظيفة البخار مع إشارة صوتية (☕)

معلومات فنية

تحتوي لوحة المعلومات المتواجدة أسفل قاعدة الماكينة على المعلومات الفنية التالية:

- الصانع والعلامة CE
- الموديل (Mod.)
- رقم المجموعة (SN)
- فلترة التغذية الكهربائية (فولت) والتردد (هيرتز)
- القدرة الكهربائية الممتصة (واط)
- رقم هاتف قسم الرعاية والصيانة

عند الاتصال بمركز الرعاية والصيانة، يجب ذكر الموديل ورقم الجهاز.

تشغيل الماكينة

أبعد مواد التغليف وتحقق من وجود جميع المركبات.

ضع الجهاز على سطح مستوٍ ومستقر.

أبعد خزان الماء عن الجهاز. غسل الخزان عند استعمال الماكينة لأول مرة، ثم أملهه باماء الطبيعي الطازج، مع مراعاة إدخاله في مكانه بالشكل الصحيح (شكل 5). لكي تضمن عمل الجهاز بشكل صحيح، اضغط الخزان جيداً حتى النهاية. يمكن ملئ الخزان حتى من الأعلى، وذلك من خلال سكب الماء في الحيز الخاص لهذا الغرض وبعد أن تقوم برفع الغطاء (شكل 6).

اغسل الفلتر (D) وغطاء وعاء القهوة.

تشغيل الماكينة لأول مرة

تحقق من أن فلتية الشبكة الكهربائية مساوية للفلتية المبينة على لوحة المعلومات الفنية للجهاز.

أدخل القابس في المأخذ الكهربائي.

في حالة إشعال الجهاز لأول مرة أو في حالة استعماله بعد فترة طويلة من التوقف عن العمل، ينصح بإخراج فنجان من الماء على الأقل من مقرّ شبك حامل الفلتر وأثناء شبك حامل الفلتر نفسه.

اشبك حامل الفلتر في مقره بدون إدخال أي فلتر.

اضغط على زرّ الإشعال (⏻). تشعل الإشارة الضوئية للزرّ بشكل ثابت. بعد بضع دقائق، تشعل الإشارة الضوئية لزرّ توزيع القهوة (☑) بشكل ثابت، مما يدلّ على أن الغلاية الداخلية جاهزة لتوزيع القهوة.

ضع وعاء تحت حامل الفلتر (شكل 7) وتحت أنبوب توزيع البخار (شكل 8).

اضغط على زرّ توزيع القهوة (شكل 9) واستمر بالضغط على زرّ توزيع البخار (Q) (شكل 10).

انتظر إلى حين أن ترى الماء يخرج من أنبوب البخار، بعد ذلك أرخي زرّ توزيع البخار (Q). يبدأ الماء بالخروج من حامل الفلتر (F): عند ذلك، اضغط من جديد على زرّ توزيع القهوة (شكل 9).

أصبح الجهاز الآن جاهز لإعداد القهوة.

ينصح بتكرير هذه العملية في كل مرة يتم فيها إشعال الماكينة بعد عدة أيام من توقفها عن العمل.

طريقة إعداد القهوة

افحص مستوى الماء في الخزان (A). تحقق من أن الخزان مدخل بشكل صحيح في مقره. أدخل في حامل الفلتر (F) الفلتر (D).

ضع حبوب القهوة داخل وعاء القهوة (شكل 11). لا تضع كمية زائدة من حبوب القهوة. يجب غلق غطاء وعاء القهوة بشكل جيد على الوعاء.

إذا أضفت كمية قليلة من حبوب القهوة في كل مرة، تحصل بهذه الطريقة على مزيج طازج من القهوة.

لا تضع مطلقاً قهوة مطحونة داخل وعاء حبوب القهوة (M).

ضبط درجة الطحن

يمكن طحن القهوة نوعاً ما بشكل ناعم، وذلك حسب درجة الطحن المطلوبة.

تؤثر درجة الطحن على قوة نكهة القهوة وعلى نوعية الكريم. يمكنك تغيير هذا العامل لكي تجد النكهة المناسبة لقهوتك.

يتواجد على وعاء حبوب القهوة مقياس من 1 إلى 8. الأرقام الكبير تتطابق مع الطحن الخشن. الأرقام الصغيرة

تتطابق مع الطحن الناعم. جرّب إعداد فنجان من القهوة بدرجة طحن 3. بعد ذلك، غير درجة طحن القهوة لكي تجد نكهة القهوة التي تناسبك.

لتعديل درجة طحن القهوة (ناعمة أم خشنة) اضغط باتجاه الأسفل ذراع إعتاق (O) وعاء حبوب القهوة. لفّ وعاء القهوة باتجاه عقارب الساعة إذا أردت الحصول على قهوة ناعمة أو بعكس اتجاه الساعة إذا أردت الحصول على قهوة خشنة (شكل 12).

تنبيه!



يجب أن تتم هذه العملية فقط عندما تكون مطحنة القهوة متوقفة عن العمل.
يجب إجراء العملية دائماً عندما يكون غطاء (N) وعاء القهوة مرگب.

إعداد القهوة

أدخل القابس في المأخذ الكهربائي.

اضغط على زرّ الإشعال (I). تشعل الإشارة الضوئية للزرّ بشكل ثابت. تشعل الإشارة الضوئية لزرّ توزيع القهوة (☐) بشكل ثابت، مما يدل على أن الغلاية الداخلية أصبحت جاهزة لتوزيع القهوة.
أدخل الفلتر في حامل الفلتر (شكل 13).

ضع حامل الفلتر تحت طاحونة القهوة (شكل 14). أدخل أجنحة حامل الفلتر في السناد المتواجد أسفل طاحونة القهوة. في كل مرة تضغط فيها على حامل الفلتر (F) ضد السناد المتواجد تحت طاحونة القهوة، تخرج قهوة مطحونة من طاحونة القهوة. تؤثر كمية القهوة المطحونة على قوة نكهة القهوة وعلى نوعية الكريم.

يجب ضغط القهوة المطحونة بواسطة مكبس القهوة (شكل 15).

اشبك حامل الفلتر في المقر الخاص به.

تنبيه!



شدّ حامل الفلتر بشكل جيد، مع التحقق من شبكه بالشكل الصحيح على الفلنشة (شكل 16).

في حالة وضع كمية زائدة من القهوة داخل الفلتر، يصبح من الصعب في هذه الحالة لفّ حامل الفلتر، و/أو أثناء توزيع القهوة، يمكن أن يتسرّب قليل من القهوة من حامل الفلتر.

ينصح بترك حامل الفلتر في مقره لبضع دقائق إلى حين أن يسخن قبل البدء بإعداد القهوة، لكي يتم الحصول بهذا الشكل على قهوة ساخنة حتى عند إعداد أول فنجان من القهوة. لا تحتاج إلى ذلك عند إعداد فناجين القهوة اللاحقة.
عندما تشعل الإشارة الضوئية لتوزيع القهوة (☐) بشكل ثابت، يدل ذلك على أن الجهاز وصل إلى درجة الحرارة المناسبة وأصبح جاهز للاستعمال.

اضغط على زرّ توزيع القهوة (☐) لكي تبدأ بتوزيع القهوة (شكل 17-18).

أثناء توزيع القهوة، تصدر الإشارة الضوئية لزرّ توزيع القهوة (☐) وميض.

لإيقاف توزيع القهوة، اضغط على زرّ توزيع القهوة (☐).

تنبيه!



على غرار ماكينات القهوة المهنية، لا تبعد حامل الفلتر عندما يكون زرّ توزيع القهوة مضغوط.

تنبيه!



عند الانتهاء من إعداد القهوة، انتظر عشرة ثواني قبل سحب حامل الفلتر؛ لإبعاد حامل الفلتر، يجب لفّ ببطء من اليمين نحو اليسار خوفاً من رش الماء أو القهوة.

إذا خرج قليل من البخار أثناء مرحلة الانتظار من حامل الفلتر، فيجب عدم القلق واعتبار هذه الظاهرة طبيعية.

إبعاد الفلتر

لإبعاد الفلتر من حامل الفلتر، لفّ الفلتر بعكس اتجاه عقارب الساعة (شكل 19). اسحب الفلتر.

وظيفة الإطفاء الذاتي

ماكينة القهوة هذه، مزودة بنظام إطفاء أوتوماتيكي، ضمن العمل على احترام النظم الجديدة المتعلقة باستهلاك الطاقة. إذا كانت الماكينة مشغلة ولا يتم استخدامها، بعد 30 دقيقة تقريباً يتم تفعيل وظيفة الإطفاء الذاتي. لإعداد فنجان قهوة من جديد، يجب إشعال الماكينة من جديد من خلال الضغط على زرّ الإشعال (⏻). انتظر إلى حين أن تشعل الإشارة الضوئية لتوزيع القهوة (☑) بشكل ثابت.

ملئ الخزان بالماء أثناء الاستعمال

ينصح بمراقبة مستوى الماء دائماً داخل الخزان. إذا بقي الخزان بدون ماء، يتم الإحساس باهتزاز وبضجيج قوي. أطفأ الجهاز، ثم افصل القابس عن المأخذ الكهربائي. املاً الخزان إلى غاية المستوى المبين، ثم أشعل الجهاز.

طريقة إعداد الكبتوشينو

حضّر القهوة. قبل استعمال أنبوب البخار لوظيفة البخار، تحقّق من إعتاق حامل الفلتر من مقره. لإعداد فنجان من الكبتوشينو أو الشوكولاتة الساخنة أو فقط لتسخين أي مشروب آخر، اضغط على زرّ وظيفة البخار (☑) من أجل تفعيل وظيفة البخار (شكل 20). يبدأ زرّ وظيفة البخار بالوميض، مما يدل على أن الغلاية الداخلية بدأت بالتسخين.

إذا خرج قليل من البخار أثناء مرحلة الانتظار من حامل الفلتر، فيجب عدم القلق واعتبار هذه الظاهرة طبيعية. ضع أنبوب البخار داخل وعاء الحليب المطلوب تسخينه (شكل 21).

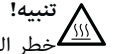

خطر التعرّض للاحتراق. امسك أنبوب البخار فقط من الجهة المصنوعة من المطاط.

عندما تشعل الإشارة الضوئية لزرّ وظيفة البخار (☑) بشكل ثابت، اضغط على زرّ توزيع البخار (Q) للبدء بعملية التوزيع (شكل 10).

أغطس أنبوب البخار داخل الحليب حتى النهاية. اضغط على زرّ توزيع البخار (Q): خلال بضع ثواني، تجد رغوة كثيفة ودسمة تصعد.

لإيقاف توزيع القهوة، أرخي زرّ توزيع البخار (Q).

بعد كل استعمال، وزّع البخار لبضع ثواني لكي تحرّر ثقب صمام البخار من بقايا الحليب.

لإيقاف وظيفة البخار، اضغط من جديد على زرّ وظيفة البخار (☑). تنتقل الماكينة بشكل أوتوماتيكي إلى أفضل الشروط لتوزيع القهوة.

إعادة الاستعمال للقهوة

لانتقال من إنتاج البخار إلى إعداد القهوة، يجب أولاً تبريد الغلاية.

ضع وعاء تحت أنبوب توزيع البخار (شكل 8).

اضغط على زرّ توزيع القهوة (☑) واستمر بالضغط على زرّ توزيع البخار (Q) لكي يخرج البخار المتبقّي وتبرد الغلاية. انتظر إلى حين أن تشاهد خروج الماء من أنبوب البخار.

انتظر إلى حين أن تشعل الإشارة الضوئية لزرّ توزيع القهوة (☑) بشكل ثابت قبل البدء بإعداد القهوة.

نصائح للحصول على قهوة إسبريسو جيدة على الطريقة الإيطالية

درجة الطحن وكمية القهوة المطحونة وضغط القهوة داخل حامل الفلتر ومدة توزيع القهوة تؤثر جميعها على قوة نكهة القهوة وعلى نوعية الكريم. يمكنك تغيير عامل أو أكثر من هذه العوامل الثلاثة لكي تجد نكهة القهوة التي تناسبك.

إذا اخترت طحن القهوة بشكل ناعم، تذكر زيادة كمية القهوة المطحونة داخل حامل الفلتر وضغط القهوة بشكل أقل بواسطة مكبس القهوة، لكي تتجنب الحصول على قهوة خفيفة جداً. على العكس من ذلك، إذا كانت القهوة مطحونة

صيانة الجهاز

إعتاق طاحونة القهوة

في حالة توقف طاحونة القهوة، يبدأ زر الإشعال (⏻) بإصدار وميض بشكل متناوب مع فاصل زمني بمقدار 1 ثانية. يمكن أن يرجع السبب إلى وجود شوائب بين حبوب القهوة (مثل قشور أو حجارة صغيرة) أدت إلى توقف الطاحونة.

فَرِّغ حامل فلتر من القهوة المطحونة المتبقية .

اضغط باتجاه الأسفل ذراع إعتاق (O) وعاء حبوب القهوة.

لَفِّ وعاء حبوب القهوة (M) إلى غاية أن يتطابق الرمز المتواجد عليه مع الرمز المتواجد على الماكينة (شكل 22). تسقط الشوائب التي أدت إلى توقف طاحونة القهوة داخل مجرى القهوة المطحونة.

ضع حامل الفلتر تحت طاحونة القهوة. أدخل أجنحة حامل الفلتر في السناد المتواجد أسفل طاحونة القهوة (شكل 14). اضغط على حامل الفلتر (F) ضد السناد المتواجد تحت طاحونة القهوة.

اترك القهوة المطحونة تسقط داخل حامل الفلتر. ارمي القهوة المطحونة للتخلص من الشوائب المتواجدة. اضبط درجة الطحن المناسبة.

ابدأ بإعداد القهوة.

إذا لم تتطابق طاحونة القهوة وبقية متوقفة بعد ثلاثة محاولات متتالية، تبدأ الأزرار (⏻) و (⏻) و (⏻) بإصدار وميض سريع.

في هذه الحالة، يجب مراجعة أقرب مركز صيانة معتمد.

تنظيف الجهاز

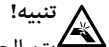

يتم الحفاظ على كفاءة الجهاز لفترة طويلة من الوقت من خلال عمليات التنظيف والصيانة المنتظمة. لا تغسل مطلقاً مركبات الجهاز داخل غسالة الأواني. لا تستعمل ماء متدفق بشكل مباشر.

تنظيف الفلتر الذي يحتوي على مسحوق القهوة

تحقق من أن الثقوب غير مسدودة. أخرج ماء غليان وحامل الفلتر مدخل في مقره بدون قهوة مطحونة، وذلك من أجل تذييب أو إبعاد ترسبات القهوة أو الشوائب العالقة.

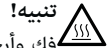

فك وأبعد حامل الفلتر ببطء، لأن الضغط المتخلف يمكن أن يؤدي إلى رشق أو تدفق السوائل.

ينصح بتنظيف الفلتر بعناية كل 3 شهور، من خلال استخدام أقراص تنظيف الفلتر المتوفرة في السوق، وذلك حسب الطريقة التالية:

- أدخل قرص من مسحوق الغسيل الخاص بغسالة الصحون في الفلتر (بدون قهوة) عندما تكون الماكينة ساخنة بشكل جيد (بعد 5 دقائق من التسخين).
- اشبك حامل الفلتر بالماكينة، ثم ضع وعاء تحت حامل الفلتر.
- اضغط على زر توزيع القهوة (☺) للبدء بتوزيع القهوة.
- أوقف خروج الماء، ثم اترك القرص يأخذ مفعوله لمدة 15 دقيقة على الأقل، مع ترك حامل الفلتر مدخل بالماكينة.
- أعد عملية توزيع الماء. اترك القهوة تترك لمدة 20-15 ثانية. أعد العمليات إلى غاية أن تستنفذ خزانين من الماء.
- أبعاد حامل الفلتر من الماكينة، ثم اسحب الفلتر واشطفه بشكل جيد تحت الماء الجاري للحنفية.
- أطفاً الماكينة، ثم افصل كبل التغذية الكهربائية عن المأخذ الكهربائي ونظف بواسطة قطعة اسفنج مفرّ شبك حامل الفلتر (شكل 23) لكي تزيل مخلفات مسحوق الغسيل من الدوش.

- شغل الماكينة، ثم اشبك حامل الفلتر من جديد، ومن بعدها أخرج 2 فنجان من الماء على الأقل لإتمام عملية الشطف.
- في حالة استعمال ماكينة القهوة يومياً، ينصح بتنظيفها كل ثلاثة شهور على الأقل.

تنظيف المرگبات

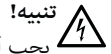

يجب أن تتم عملية التنظيف عندما يكون الجهاز مطفاً والقابس مفصول عن المأخذ الكهربائي.

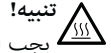

يجب القيام بعملية التنظيف عندما تصل درجة حرارة الجهاز إلى درجة حرارة الغرفة.

اغسل خزّان الماء وحامل الفلتر والفلتر بالماء والصابون. أشطف وجفّف جميع الأجزاء بحرص تام.



نظّف الأجزاء الثابتة من الماكينة من خلال استعمال ممسحة رطبة وغير حاكّة خوفاً من تلف جسم الماكينة.

تنظيف مقرّر حامل الفلتر

مع الاستعمال، يمكن أن تتخلف حثالة القهوة في المقرّر الذي يشبك فيه حامل الفلتر، وبالتالي يجب إبعادها من خلال استعمال عود نكش الأسنان وممسحة إسفنجة (شكل 23) أو ترك الماء يجري بدون شبك حامل الفلتر (شكل 24).



لا تغسل حامل الفلتر في غسالة الأواني.

تنظيف أنبوب البخار

في كل مرة يتم فيها استعمال الماكينة، أخرج البخار لبضع ثواني لتحرير الثقب من الترسبات.

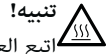

اتبع العمليات المبيّنة لاحقاً عندما يكون الأنبوب المطلي بالكروم بارد خوفاً من الاحتراق.

عند الضرورة، فكّ صمّام البخار عن الأنبوب (شكل 25) واغسله تحت الماء الجاري. يمكن تنظيف الأنبوب بواسطة قطعة قماش غير حاكّة. ركب صمام البخار، مع مراعاة لفّه إلى غاية نهاية المسار. عند الضرورة، نظّف الثقوب التي يخرج منها البخار بواسطة دبّوس (شكل 26).

تنظيف الشبكة وحوض تجميع القطرات

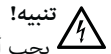

يجب أن تتم عملية التنظيف عندما يكون الجهاز مطفاً والقابس مفصول عن المأخذ الكهربائي.

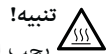

يجب القيام بعملية التنظيف عندما تصل درجة حرارة الجهاز إلى درجة حرارة الغرفة.

تذكر بين الحين والآخر تفريغ حوض تجميع القطرات.

أبعد شبك إسناد الفناجين (J).

اسحب حوض تجميع القطرات (K) من الماكينة، ثم فرّغه واغسله تحت الماء الجاري.

اغسل أيضا شبك إسناد الفناجين.

إزالة الترسبات الكلسية

يتم الحفاظ على الماكينة لمدة طويلة من الوقت من خلال تنظيفها بشكل منتظم والحد من تشكيل الترسبات الكلسية بداخلها. ولكن في حالة عمل الماكينة بطريقة شاذة بعد فترة من الوقت نتيجة لاستعمال ماء قاسي يحتوي على نسبة عالية من الكلس، يجب في هذه الحالة العمل على إزالة الترسبات الكلسية للتخلص من العمل الشاذ للماكينة. استعمال لهذا الغرض منتج مزيل للترسبات الكلسية مكون من حامض الستريك. هذا المنتج، يمكن الحصول عليه بسهولة من مراكز المساعدة التقنية. لا تتحمل الشركة المصنعة أي مسؤولية عن الأضرار التي تلحق بالمرغبات الداخلية للجهاز والنتيجة عن استعمال منتجات غير مطابقة نتيجة لوجود مضافات كيميائية. إذا دعت الحاجة لإزالة الترسبات الكلسية، يجب التقيد بالتعليمات المرفقة مع المنتج الخاص لهذا الغرض.

إيقاف الماكينة عن العمل

في حالة عطب الجهاز، يجب فصل القابس عن المأخذ الكهربائي وتفريغ الخزان من الماء وتفريغ حوض تجميع قطرات الماء وتنظيفه (راجع فقرة "تنظيف الجهاز").
في حالة تحطيم الماكينة بعد انتهاء عمرها، يجب العمل في هذه الحالة على فرز المواد المصنوعة منها والتخلص منها حسب تركيبها وحسب النظم والقوانين المحلية السائدة.

دليل لحل بعض المشاكل

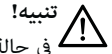

تنبيه! في حالة عمل الجهاز بشكل شاذ، أطفئه على الفور، ثم اسحب القابس من المأخذ الكهربائي.

المشاكل	الأسباب	الحلول
لا يخرج بخار من الماكينة.	يوجد ماء قليل، وبالتالي المضخة لا تشفط.	تحقق من أن الخزان مدخل بشكل جيد، وتحقق أيضا من أن مستوى الماء في الخزان منتظم. املأ الخزان بالماء البارد إلى غاية الحد الأقصى المبين بإشارة MAX.
	ثقب خروج البخار.	أزل الترسبات التي تشكلت داخل أنبوب البخار بواسطة الدبوس المورّد مع الجهاز.
القهوة خفيفة جدا وباردة.	القهوة مطحونة بشكل خشن جدا.	للحصول على قهوة مركزة (ثقيلة) وساخنة، يجب استعمال قهوة مطحونة بشكل أنعم.
مطحنة القهوة متوقفة.	إمكانية وجود شوائب ما بين حبوب القهوة.	راجع الفقرة "إعتاق طاحونة القهوة".

المشاكل	الأسباب	الحلول
القهوة تتسرّب من جوانب حامل الفلتر.	يحتمل وضع كمية زائدة من القهوة المطحونة في حامل الفلتر، مما منع من شدّ حامل الفلتر في مقرّه حتى النهاية.	أبعد حامل الفلتر ونظف المكان الذي يشبك فيه بواسطة قطعة اسفنج (شكل 23) . أعد العملية، مع مراعاة وضع كمية صحيحة من القهوة داخل الفلتر.
	توجد بقايا من القهوة على طوق منع التسرب المركب في المقرّ الذي يشبك به حامل الفلتر.	نظّف طوق منع التسرب من بقايا القهوة بواسطة عود نكش الأسنان وممسحة من الإسفنج (شكل 23).
	الثقب الذي تخرج منه القهوة في الفلتر الذي يحتوي على القهوة المطحونة مغلق.	فك وأبعد حامل الفلتر ببطء، لأن الضغط المتخلف يمكن أن يؤدي إلى رشق أو تدفق السوائل. نظّف الثقب المغلق بواسطة دبوس. نظّف الفلتر من خلال استخدام قرص تنظيف الفلتر، من خلال اتباع التعليمات المبينة داخل العلبة.
القهوة لا تخرج أو تخرج بشكل بطيء للغاية.	ثقوب قرص السيليكون المتواجد في مقر شبك حامل الفلتر مسدودة.	شغل الماكينة بدون حامل الفلتر لكي يخرج الماء بهذا الشكل. إذا لم يخرج الماء بشكل متجانس من جميع الثقوب، يجب العمل على تنظيف الماكينة من الترسبات الكلسية بواسطة منتج NOCAL الذي تنتجه شركة Ariete والذي يمكن الحصول عليه من مراكز الصيانة التابعة للشركة مع التقييد بالتعليمات المبينة في العلبة.
	الثقب الذي تخرج منه القهوة في الفلتر الذي يحتوي على القهوة المطحونة مغلق.	فك وأبعد حامل الفلتر ببطء، لأن الضغط المتخلف يمكن أن يؤدي إلى رشق أو تدفق السوائل. نظّف الثقب المغلق بواسطة دبوس. نظّف الفلتر من خلال استخدام قرص تنظيف الفلتر، من خلال اتباع التعليمات المبينة داخل العلبة.
	القهوة المطحونة ناعمة جداً.	حاول استعمال قهوة مطحونة بشكل أخشن.
	القهوة المطحونة مضغوطة بشكل زائد.	اضغط القهوة داخل الفلتر بمعدل أقل.
	الخران غير مدخل بشكل جيد.	أدخل الخزان بشكل جيد من خلال دفعه حتى النهاية.
	يوجد ماء قليل، وبالتالي المضخة لا تشفط.	تحقق من أن الخزان مدخل بشكل جيد، وتحقق أيضاً من أن مستوى الماء في الخزان منتظم. املاً الخزان بالماء البارد إلى غاية الحد الأقصى المبين بإشارة MAX.

ПРО ЦЕЙ ПОСІБНИК

Попри те, що прилади виготовлені у відповідності до належних діючих європейських стандартів та мають захист у всіх потенційно небезпечних місцях, необхідно уважно прочитати застереження і використовувати прилад виключно за призначенням, щоб уникнути нещасних випадків та пошкоджень. Зберігайте цей посібник у доступному місці для консультації у майбутньому. За наміру передати цей прилад іншому користувачу інструкція повинна супроводжувати прилад.

Інформація, викладена у цьому посібнику, позначена наступними символами, які означають:



Небезпека для дітей



Застереження про опіки



Небезпека, пов'язана з електрикою



Увага - матеріальні збитки



Небезпека пошкоджень, пов'язаних з іншими причинами.

ПРИЗНАЧЕННЯ

Прилад можна використовувати для приготування кави і капучіно.

Цей прилад не повинен використовуватись у комерційних або промислових цілях.

Виробник не передбачив будь-яке інше використання цього приладу, це звільняє його від відповідальності за збитки будь-якого характеру, спричинені неналежним використанням приладу. Неналежне використання приладу скасовує гарантію у всіх її проявах.

ЗАЛИШКОВІ РИЗИКИ

Конструктивні характеристики приладу, про який йдеться у цьому посібнику, не дозволяють захистити користувача від прямого струму пари або гарячої води.



Увага!

Небезпека опіків - Під час подачі гарячої води і пари не спрямовуйте струм у напрямку третіх осіб або на себе. Беріться виключно за пластикову частину трубки.



Використовуйте тільки ті ємності, які виготовлені з матеріалу, призначеного "для харчових продуктів".

ЗАСТЕРЕЖЕННЯ З БЕЗПЕКИ

УВАЖНО ПРОЧИТАЙТЕ ІНСТРУКЦІЇ ПЕРЕД ПОЧАТКОМ ВИКОРИСТАННЯ.

- Прилад призначений для використання у побутових домашніх умовах та в умовах, близьких до домашніх, як наприклад:
 - на кухнях для персоналу магазинів, офісів та у інших професійних закладах
 - у господарствах
 - у номерах готелів, мотелів, у готелях типу bed & breakfast та у інших житлових структурах (для використання з боку відповідних постояльців).
- Виробник не несе відповідальність за неправильне використання або за використання, непередбачене у цьому посібнику.
- Рекомендується зберігати оригінальну упаковку, оскільки безкоштовні сервісні послуги не передбачені у випадку поломок, спричинених неналежною упаковкою виробу під час транспортування до Авторизованого сервісного центру.

Небезпека для дітей

- Прилад може використовуватись дітьми старше 8 років, особами з обмеженими фізичними, сенсорними або розумовими можливостями; особи, які не мають достатнього досвіду чи знань, можуть користуватися пристроєм, лише якщо перебувають під наглядом або навчені безпечно користуватись пристроєм і усвідомлюють небезпеку від неправильного користування.
- Дітям забороняється гратися з приладом.
- Операції чистки і догляду, описані у цьому посібнику, не повинні виконуватись дітьми без нагляду дорослої особи.
- Елементи упаковки не повинні залишатися поруч з дітьми, оскільки вони є джерелом потенційної небезпеки.
- У разі, якщо цей прилад утилізується у якості відходів, рекомендується зробити його непридатним для використання, відрізавши кабель живлення. Крім того, рекомендується обережно поводитися з усіма компонентами приладу, що можуть становити ризик, особливо для дітей, які можуть використовувати прилад для ігор.
- Не залишайте булавку для чистки у межах досяжності дітей і зберігайте її у безпечному місці: небезпека проковтування і травм.

Небезпека, пов'язана з електрикою

- Кабель живлення повинні бути недоступними для дітей, які молодші 8 років.
- Перед підключенням пристрою до мережі живлення переконайтесь, що напруга, яка вказана на табличці, що знаходиться під машиною, відповідає напрузі локальної мережі живлення.
- Використання електричних подовжувачів, недозволених виробником приладу, може призвести до збитків або пожежі.
- Перш ніж починати наповнення бака водою, від'єднайте пристрій від електричної розетки.
- Якщо кабель живлення пошкоджений, його повинен замінити виробник, Сервісний центр або персонал з подібною кваліфікацією, щоб уникнути будь-яких ризиків.
- Забороняється торкатися частинами під електричною напругою до води: може виникнути коротке замикання!
- Дістаньте вилку з розетки перед початком будь-яких операцій догляду або чистки.
- Забороняється занурювати прилад у воду або у інші рідини.
- Завжди вимикайте прилад і від'єднайте вилку кабелю живлення від електричної розетки, перш ніж наповнювати бак водою.

Небезпека пошкоджень, пов'язаних з іншими причинами.

- Не піднімайте прилад, тримаючи його за бак для води або піддон для крапель: прилад потрібно брати за корпус.
- Оберіть чисте приміщення з достатнім освітленням та з легкодоступною електричною розеткою.
- Не заливайте у бак надмірну кількість води.
- Не залишайте прилад без нагляду, коли він під'єднаний до електричної мережі.
- Прилад повинен використовуватися і залишатися на стійкій поверхні.
- Прилад не повинен використовуватися після падіння, якщо присутні ознаки пошкоджень або з нього витікає вода. Забороняється користуватися приладом, якщо кабель живлення чи вилка пошкоджені, або якщо сам прилад несправний. Усі операції з ремонту, включаючи заміну кабелю живлення, повинні виконуватися виключно Сервісним центром «Ariete» або уповноваженими технічними спеціалістами «Ariete», щоб уникнути будь-яких ризиків.

Застереження про опіки

- Забороняється спрямовувати струм пари або гарячої води на частини тіла; користуйтеся трубою подачі пари з обережністю: небезпека опіків!
- Забороняється торкатися до зовнішніх металічних частин приладу і держака фільтра під час роботи приладу, оскільки вони можуть спричинити опіки.
- Незадовільний вихід води з держака фільтра може бути викликаний засміченням фільтра. У такому разі повільно від'єднайте і зніміть держак фільтра, оскільки залишковий тиск може спричинити бризки. Виконайте чистку, як описано у відповідному параграфі.

Увага - матеріальні збитки

- Розмістіть машину на стійкій поверхні, де її не можна буде перевернути.
- Не використовуйте машину без води, у такому випадку насос може згоріти.
- Забороняється наповнювати бак гарячою водою або кип'ятком.
- Не ставте машину на дуже гарячі поверхні або поблизу джерел відкритого вогню, щоб уникнути можливості пошкодження корпусу.
- Кабель не повинен торкатися гарячих частин машини.
- Забороняється використовувати газовану воду (з діоксидом вуглецю).
- Категорично забороняється засипати у фільтр речовини, які не є меленою кавою. Неналежні речовини можуть спровокувати важкі пошкодження приладу.
- Категорично забороняється регулювати ступінь помелу під час роботи кавомолки. Не засипайте у контейнер для кави мелену каву, а виключно

каву в зернах. Максимальна місткість контейнера для кави у зернах складає 500 г.

- Не залишайте машину у середовищі, де температура нижче 0 °С, оскільки залишки води у бойлері можуть замерзнути, спричиняючи пошкодження.
- Забороняється користуватися приладом на відкритому повітрі.
- Не залишайте прилад під дією атмосферних явищ (дощ, сонце і т.п...).
- Після того, як вилку живлення від'єднано, а гарячі частини охолонули, пристрій можна чистити виключно неабразивною ганчіркою, злегка змоченою декількома краплями нейтрального неагресивного миючого засобу (не використовуйте розчинники, що пошкоджують пластик).

•Зберігайте цю інструкцію

ОПИС КОМПОНЕНТІВ

- A - Бак для води
- B - Трубка пари
- C - Форсунка виходу пари
- D - Фільтр для кави
- E - Носик
- F - Держак фільтра
- G - Темпер
- H - Булавка для чистки
- I - Кабель живлення
- J - Решітка-підставка для чашок
- K - Піддон для крапель
- L - Кавомолка
- M - Контейнер для кави в зернах
- N - Кришка контейнера для кави
- O - Важіль розблокування контейнера для кави
- P - Кришка баку
- Q - Кнопка подачі пари
- R - Кнопка подачі кави з індикатором (☑)
- S - Кнопка ввімкнення з індикатором (☎)
- T - Кнопка функції пари з індикатором (☕)

Ідентифікаційні дані

На табличці, яка знаходиться під опорною підставкою приладу, нанесені такі ідентифікаційні данні машини:

- виробник і маркування CE
- модель (Мод.)
- серійний номер (SN)
- електрична напруга живлення (В) і частота (Гц)
- споживана потужність (Вт)
- номер безкоштовної сервісної лінії

У випадку можливого звернення до авторизованих Сервісних центрів, вкажіть модель і серійний номер.

ІНСТРУКЦІ З ВИКОРИСТАННЯ

Введення в експлуатацію

Зніміть пакувальний матеріал і перевірте, чи всі компоненти у наявності.

Розташуйте прилад на рівній і стійкій поверхні.

Зніміть бак для води з приладу. Перед першим використанням промийте бак, наповніть його свіжою питною водою до рівня, позначеного відміткою "MAX", та переконайтеся, що він правильно встановлений у його гніздо (Рис. 5). Для забезпечення правильної роботи приладу добре притисніть бак до кінця.

Бак можна наповнити також зверху, через спеціальний отвір, попередньо знявши кришку (Рис. 6). Помийте фільтр (D) і кришку контейнера для кави.

Перше ввімкнення

Переконайтеся, що напруга домашньої мережі живлення однакова з тією, що вказана на таблиці технічних даних приладу.

Вставте вилку в електричну розетку.

Під час першого ввімкнення або ввімкнення після простою рекомендується пропустити принаймні одну чашку води через гніздо установки держака фільтра із встановленим держакром фільтра.

Встановіть держак фільтра у його гніздо, не вставляючи жоден з фільтрів.

Натисніть кнопку ввімкнення (⏻). Індикатор кнопки почне горіти безперервно. Через декілька хвилин індикатор кнопки подачі кави (☑) почне горіти безперервно, вказуючи на те, що внутрішній бойлер готовий до подачі кави.

Поставте ємкість під держак фільтра (Рис. 7) і під трубку подачі пари (Рис. 8).

Натисніть кнопку подачі кави (Рис. 9) і утримуйте натисненою кнопку подачі пари (Q) (Рис. 10).

Дочекайтеся, поки з трубка пари почне виходити вода, після цього відпустіть кнопку подачі пари (Q). З держака фільтра почне виходити вода (F): тепер знову натисніть кнопку подачі кави (Рис. 9).

Тепер прилад готовий до приготування першої кави.

Рекомендується повторювати цю операцію щоразу, коли машина вмикається після декількох днів простоювання.

ПРИГОТУВАННЯ КАВИ

Регулярно перевіряйте рівень води у баку (A). Переконайтеся, що бак правильно встановлений у своє гніздо. Вставте у держак фільтра (F) фільтр (D).

Насипте каву в зернах у контейнер для кави (Рис. 11). Не засипайте надмірну кількість кавових зерен. Кришка контейнера для кави повинна закриватися на контейнері.

Якщо засипати невелику кількість кавових зерен за раз, ви зможете насолоджуватися завжди свіжою сумішшю.

Категорично заборонено засипати мелену каву у контейнер для кави в зернах (M).

Регулювання ступеню помелу

Кава може бути перемелана більш або менш мілко у залежності від бажаного ступеню помелу.

Ступінь помелу впливає на силу смаку кави і якість кремової пінки. Ви можете спробувати змінювати цей параметр щоб знайти ідеальне налаштування, що задовольняє ваш смак.

На контейнері для кави в зернах є шкала від 1 до 8. Більші цифри відповідають більш грубому помелу.

Менші цифри відповідають більш мілкому помелу. Спробуйте приготувати каву із ступенем помелу 3.

Потім ви зможете змінювати ступінь помелу, щоб знайти ідеальне налаштування, що задовольняє ваш смак.

Щоб відрегулювати ступінь помелу кави (мілка або крупна зернистість) натисніть вниз важіль розблокування (O) контейнера для кави. Поверніть контейнер для кави за годинниковою стрілкою, якщо ви бажаєте отримати мілку зернистість, або проти годинникової стрілки, якщо ви бажаєте отримати більш крупну зернистість (Рис. 12).



Увага!

Ця операція повинна бути виконана із ввімкненою кавомолкою.

Ця операція повинна бути виконана із встановленою кришкою контейнера для кави (N).

Подача кави

Вставте вилку в електричну розетку.

Натисніть кнопку ввімкнення (⏻). Індикатор кнопки почне горіти безперервно. Індикатор кнопки подачі кави (☑) почне горіти безперервно, вказуючи на те, що внутрішній бойлер готовий до подачі кави.

Вставте фільтр у держак фільтра (Рис. 13).

Встановіть держак фільтра під кавомолку (Рис. 14). Вставте крильця держака фільтра в опору під кавомолкою. Після кожного притиснення держака фільтра (F) до опори, що під кавомолкою, буде виходити мелена кава. Кількість меленої кави впливає на силу смаку кави і якість кремової пінки.

Мелену каву у держаку фільтра потрібно злегка спресувати темпером (Рис. 15).

Вставте держак фільтра у спеціальне гніздо.



Увага!

Добре затягніть держак фільтра і переконайтеся, що він міцно з'єднаний з фланцем (Рис. 16).

Якщо у фільтр була насипана надмірна кількість меленої кави, може виявитися важко затягнути до кінця держак фільтра у його гнізді і/або під час подачі кави з держака фільтра може виникнути витік.

Рекомендується нагрівати держак фільтра, залишаючи його вставленим у гніздо на декілька хвилин, перш ніж починати приготування кави, щоб навіть перша кава була гарячою. Цього не потрібно робити для подальшого приготування кави.

Коли індикатор кнопки подачі кави (☑) почне горіти безперервно, це означатиме, що пристрій досяг необхідної температури і готовий до використання.

Натисніть кнопку подачі кави (☑), щоб запустити подачу кави (Рис. 17-18).

Під час подачі індикатор кнопки подачі кави (☑) буде блимати.

Щоб перервати подачу, знову натисніть кнопку подачі кави (☑).



Увага!

Як і у випадку професійних кавомашин, не знімайте держак фільтра, коли кнопка подачі ввімкнена.



Увага!

Після завершення подачі кави зачекайте принаймні десять секунд, перш ніж від'єднувати держак фільтра; щоб зняти держак фільтра, повільно поверніть його справа наліво, щоб уникнути бризок води або кави.

Якщо виникають незначні викиди пари з гнізда держака фільтра, це явище повинно сприйматись як повністю нормальне.

Дістання фільтра

Щоб дістати фільтр з держака фільтра, поверніть фільтр проти годинникової стрілки (Рис. 19). Дістаньте фільтр.

Функція автоматичного вимкнення

Ця кавомашина оснащена системою автоматичного вимкнення відповідно до нових стандартів у сфері енергозбереження. Якщо машина ввімкнена, але не використовується, приблизно через 30 хвилин спрацює функція автоматичного вимкнення. Щоб приготувати нову каву, знадобиться знову увімкнути машину, натиснувши кнопку ввімкнення (⏻). Щоб подати каву, дочекайтеся, поки індикатор кнопки подачі кави (☑) почне горіти безперервно.

Наповнення баку для води під час використання

Рекомендується завжди контролювати рівень води у баку. Якщо у баку не залишиться води, з'явиться вібрація і сильний шум.

Вимкніть прилад і від'єднайте вилку від електричної розетки. Наповніть бак до вказаного рівня і увімкніть прилад.

ПРИГОТУВАННЯ КАПУЧІНО

Приготуйте каву. Перед використанням трубки пари для функції пари переконайтеся, що держак фільтра знятий з його гнізда.

Щоб приготувати капучіно, гарячий шоколад або нагріти будь-який інший напій, натисніть кнопку функції пари (☕), щоб активувати функцію пари (Рис. 20). Індикатор кнопки функції пари почне блимати, вказуючи на те, що внутрішній бойлер починає нагріватися.

Якщо на етапі очікування пари виникають незначні викиди пари з гнізда установки держака фільтра, це явище повинно сприйматись як повністю нормальне.

Вставте трубку пари всередину ємкості з молоком для спінювання (Рис. 21).



Увага!

Небезпека опіків. Беріть трубку пари тільки за гумову частину.

Коли індикатор кнопки функції пари (☕) почне горіти безперервно, натисніть кнопку подачі пари (Q), щоб запустити процес подачі (Рис. 10).

Занурте трубку пари у молоко до дна. Натисніть кнопку подачі пари (Q): за декілька секунд з'явиться густа і консистентна пінка.

Щоб перервати подачу пари, відпустіть кнопку подачі пари (Q).

Після кожного використання виконуйте подачу пари тривалістю декілька секунд, щоб звільнити отвір форсунки пари від можливих залишків молока.

Щоб вимкнути функцію пари, знову натисніть кнопку функції пари (☕). Машина автоматично перейде до оптимальних умов для подачі кави.

ПОВТОРНЕ ВИКОРИСТАННЯ ДЛЯ КАВИ

Щоб перейти від подачі пари до подачі кави, необхідно охолодити бойлер.

Поставте ємкість під трубку подачі пари (Рис. 8).

Натисніть кнопку подачі кави (☑) і утримуйте натисненою кнопку подачі пари (Q), щоб випустити залишки пари і охолодити бойлер. Дочекайтеся, поки з трубки пари почне виходити вода.

Дочекайтеся, поки індикатор кнопки подачі кави (☑) почне горіти безперервно, перш ніж готувати каву.

КОРИСНІ ПОРАДИ ДЛЯ ПРИГОТУВАННЯ СМАЧНОГО ЕСПРЕСО ПО-ІТАЛІЙСЬКИ

Ступінь помелу, кількість меленої кави, спресовування кави у держаку фільтра і тривалість подачі води впливають на силу смаку кави і якість кремової пінки. Ви можете спробувати змінювати один або декілька із цих параметрів, щоб знайти ідеальне налаштування, що задовольняє ваш смак.

Якщо ви обираєте більш мілкий помел, пам'ятайте про необхідність збільшити кількість меленої кави у держаку фільтра і слабше спресовувати каву темпером, інакше кава може бути водянистою. І навпаки, якщо помел грубий, зменшіть кількість меленої кави у держаку фільтра та сильніше спресуйте каву темпером.

Мелену каву у держаку фільтра потрібно злегка спресувати.

Зберігайте каву в зернах у закритій банці, у прохолодному місці з низькою вологістю. Якщо це можливо, зберігайте каву у вакуумі. Купляйте каву у маленьких упаковках, щоб завжди мати свіжу каву для помелу.

ТЕХНІЧНЕ ОБСЛУГОВУВАННЯ ПРИЛАДУ

Розблокування кавомолки

У випадку блокування кавомолки кнопка ввімкнення (⏻) почне блимати з інтервалом в 1 секунду. Причиною блокування можуть бути забруднення серед кавових зерен (шкаралупа або маленькі камінчики), що заблокували жорна.

Спорожніть держак фільтра від залишків меленої кави.

Натисніть вниз важіль розблокування (O) контейнера для кави в зернах.

Поверніть контейнер для кави в зернах (M) у положення, в якому символ, зображений на контейнері, збігається із символом на машині (Рис. 22). Засмічення, що заблокували жорна, випадуть у канал для меленої кави.

Встановіть держак фільтра під кавомолку (Рис. 14). Вставте крильця держака фільтра в опору під кавомолкою. Притисніть держак фільтра (F) до опори, що під кавомолкою.

Дочекайтеся виходу меленої кави з держака фільтра. Викиньте мелену каву, щоб ліквідувати засмічення. Встановіть правильний ступінь помелу.

Продовжіть приготування кави.

Якщо після трьох послідовних спроб кавомолка не запускається та залишається заблокованою, кнопки (☐), (⏻) і (⏻) почнуть швидко блимати.

У такому випадку зверніться до найближчого авторизованого сервісного центру.

ЧИСТКА ПРИЛАДУ



Увага!

Регулярний догляд і чистки допомагають підтримувати працездатність приладу і подовжують його строк служби. Забороняється мити компоненти приладу у посудомийній машині. Не використовуйте прямі струми води.

Чистка фільтра для меленої кави

Переконайтеся, що отвори не засмічені. Виконайте подачу гарячої води з вставленим держакком фільтра, але без меленої кави, щоб розчинити або видалити можливі залишки кави або бруду.



Увага!

Повільно від'єднайте і зніміть держак фільтра, оскільки залишковий тиск може спричинити бризки.

Рекомендується кожні 3 місяці ретельно чистити фільтр, використовуючи наявні у продажу таблетки для чистки фільтрів та діючи наступним чином:

- Покладіть одну таблетку миючого засобу у фільтр (без кави), коли машина добре нагріта (мінімум після 5 хвилин нагріву).
- Приєднайте держак фільтра до машини і поставте ємкість під держак фільтра.
- Натисніть кнопку подачі кави (☐), щоб запустити подачу кави.
- Зупиніть подачу і залиште таблетку подіяти мінімум на 15 хвилин, зберігаючи держак фільтра вставленим у машину.
- Повторіть операцію подачі води. Залиште у стані спокою на 15-20 секунд. Повторюйте операції до використання двох баків води.
- Зніміть держак фільтра з машини, дістаньте фільтр і добре промийте його під проточною водою.
- Вимкніть машину, від'єднайте кабель живлення від електричної розетки і почистіть ганчіркою гніздо установки держака фільтра (Рис. 23), щоб видалити можливі залишки миючого засобу.
- Увімкніть машину, встановіть держак фільтра і подайте ще мінімум 2 чашки води, щоб завершити промивання.

Якщо кавомашина використовується щоденно, рекомендується проводити операції чистки мінімум кожні три місяці.

Чистка компонентів



Увага!

Операція чистки повинна виконуватися з вимкненим приладом та від'єднаною вилкою живлення від електричної розетки.



Увага!

Операція чистки повинна виконуватися, коли прилад досягнув температури навколишнього середовища.

Помийте бак для води, держак фільтра і фільтр у воді із мийним засобом. Ретельно промийте і витріть досуха усі частини.



Увага!

Почистіть нерухомі частини машини, використовуючи неабразивну вологу ганчірку, щоб не пошкодити корпус.

Чистка гнізда держака фільтра

У ході користування у гнізді установки держака фільтра можуть з'явитися відкладення кавової гущі, які можна видалити за допомогою зубочистки, губки (Рис. 23) або пропустивши воду, не вставляючи держак фільтра (Рис. 24).



Увага!

Не мийте держак фільтра у посудомийній машині.

Чистка трубки пари

Після кожного використання виконуйте подачу пари тривалістю декілька секунд, щоб звільнити отвір від можливих залишків.



Увага!

Виконуйте цю операцію, коли хромована трубка холодна, щоб уникнути опіків.

Якщо потрібно, відкрутіть форсунку пари з трубки (Рис. 25) і промийте її під проточною водою. Трубку можна чистити неабразивною ганчіркою. Накрутіть форсунку пари до кінця ходу. Якщо потрібно, почистіть булавкою маленький отвір виходу пари (Рис. 26).

Чистка решітки і піддону для крапель



Увага!

Операція чистки повинна виконуватися з вимкненим приладом та від'єднаною вилкою живлення від електричної розетки.



Увага!

Операція чистки повинна виконуватися, коли прилад досягнув температури навколишнього середовища.

Пам'ятайте про необхідність періодично спорожнювати піддон для крапель.

Зніміть решітку-підставку для чашок (J).

Зніміть піддон для крапель (K) з машини, спорожніть його і промийте під проточною водою.

Також промийте решітку-підставку для чашок.

ВИДАЛЕННЯ НАПИКУ

Регулярний догляд і чистки допомагають підтримувати машину у робочому стані і подовжують строк її служби, значно знижуючи ризик формування накипу у пристрої. Якщо, попри всі заходи з догляду, через певний час робота пристрою опиниться під загрозою через часте використання жорсткої або вапнистої води, можна виконати видалення накипу з машини, щоб усунути несправність. Використовуйте для цієї мети засіб для видалення накипу на основі лимонної кислоти. Цей засіб можна придбати у центрах технічного обслуговування. Виробник не несе відповідальність за пошкодження внутрішніх компонентів пристрою, що спричинені використанням невідповідних засобів з причини присутності хімічних добавок. У випадку необхідності видалення накипу, дотримуйтесь вказівок, що викладені в інструкції до засобу для видалення накипу.

ВИВІД З ЕКСПЛУАТАЦІЇ

У разі виведення приладу з експлуатації, необхідно від'єднати вилку живлення від електричної розетки, спорожнити бак для води, спорожнити і промити піддон для крапель (див. параграф "Чистка приладу"). У випадку утилізації необхідно забезпечити розділення матеріалів, які використовувалися у виробництві машини, та їх переробку залежно від їх складу та положень законів, що діють у Країні використання.

ВКАЗІВКИ ДЛЯ УСУНЕННЯ НЕСПРАВНОСТЕЙ



Увага!

У випадку неполадок у роботі негайно вимкніть прилад і дістаньте вилку з електричної розетки.

ПРОБЛЕМИ	ПРИЧИНИ	ВИРІШЕННЯ
Машини не подає пару.	Мала кількість води і насос не всмоктує.	Переконайтесь, що бак вставлений правильно і у ньому належний рівень води. Наповніть бак свіжою питною водою до рівня "MAX".
	Отвір виходу пари засмічений.	Прочистіть булавкою з комплекту можливі вапняні засмічення, що утворилися у отворах трубки пари.
Кава занадто водяниста і холодна.	Суміш змелена занадто грубо.	Щоб отримати більш насичену і гарячу каву, слід використовувати суміш більш мілкої помелу.
Кавомолка заблокована.	Можлива присутність забруднень серед кавових зерен.	Див. параграф "Розблокування кавомолки".

ПРОБЛЕМИ	ПРИЧИНИ	ВИРІШЕННЯ
Кава виходить через краї держака фільтра.	Ймовірно, що у фільтр насипано надмірну кількість меленої кави, яка завадила повністю затягнути держак фільтра у його гнізді.	Зніміть держак фільтра і повторно почистіть гніздо з'єднання губкою (Рис. 23). Повторіть операцію, поклавши у фільтр правильну кількість кави.
	На ущільнювачі гнізда з'єднання держака фільтра залишились залишки меленої кави.	Повторно почистіть ущільнювач зубочисткою або ганчіркою (Рис. 23).
	Вихідний отвір фільтра для меленої кави засмічений.	Повільно від'єднайте і зніміть держак фільтра, оскільки залишковий тиск може спричинити бризки. Прочистіть засмічений отвір булавкою з комплекту. Проведіть чистку фільтра, використовуючи таблетку для чистки фільтрів і дотримуючись інструкцій на упаковці.
Кава не подається або подається занадто повільно.	Отвори перфорованого диску, який знаходиться у гнізді з'єднання держака фільтра, засмічені.	Увімкніть машину без держака фільтра, пропускаючи воду. Якщо вода продовжує виходити з отворів нерівномірно, проведіть очистку від накипу за допомогою засобу Ariete NOCAL (який можна придбати у сервісних центрах Ariete), дотримуючись інструкцій на упаковці.
	Вихідний отвір фільтра для меленої кави засмічений.	Повільно від'єднайте і зніміть держак фільтра, оскільки залишковий тиск може спричинити бризки. Прочистіть засмічений отвір булавкою з комплекту. Проведіть чистку фільтра, використовуючи таблетку для чистки фільтрів і дотримуючись інструкцій на упаковці.
	Занадто мілка суміш меленої кави.	Спробуйте використовувати кавову суміш більш грубої зернистості.
	Занадто спресована суміш кави.	Спресуйте каву у фільтрі з меншою силою.
	Неправильно встановлений бак.	Правильно встановіть бак, притиснувши його до упору.
	Мала кількість води і насос не всмоктує.	Переконайтесь, що бак вставлений правильно і у ньому належний рівень води. Наповніть бак свіжою питною водою до рівня "MAX".

O PODRĘCZNIKU

Pomimo tego, iż przedmiotowe urządzenie zostało zrealizowane zgodnie ze specyfikacjami zamieszczonymi w obowiązujących normach europejskich i wszystkie niebezpieczne części zostały odpowiednio zabezpieczone, należy zapoznać się uważnie z poniższymi ostrzeżeniami i stosować urządzenie do celów, do których zostało przeznaczone, aby zapobiegać wypadkom przy pracy i uszkodzeniom. Przechowywać podręcznik w pobliżu urządzenia do późniejszych konsultacji. W przypadku cesji urządzenia innym osobom, należy zawsze pamiętać o załączeniu również podręcznika.

Informacje zawarte w podręczniku zostały oznaczone poniższymi symbolami:



Zagrożenia dla dzieci



Ostrzeżenia dotyczące oparzeń



Zagrożenia wynikające ze stosowania energii elektrycznej



Uwaga - szkody materialne



Zagrożenia wynikające z innych przyczyn

PRZEWIDZIANE ZASTOSOWANIE

Urządzenia można używać do przygotowywania kawy i cappuccino.

Urządzenie nie może być użytkowane do celów handlowych lub przemysłowych.

Jakiegokolwiek korzystanie z urządzenia w sposób odmienny, niż przewidziany przez producenta zwalnia producenta z odpowiedzialności z tytułu wszelkiego rodzaju szkód spowodowanych niewłaściwym użytkowaniem urządzenia. Nieprawidłowe zastosowanie spowoduje dodatkowo wygaśnięcie wszelkich form gwarancji.

RYZYKO RESZTKOWE

Właściwości konstrukcyjne urządzenia, będącego przedmiotem niniejszej publikacji, nie chronią użytkownika od strumienia pary lub ciepłej wody.



Uwaga!

Zagrożenie poparzeniem przy wydawaniu wody lub pary, nie należy kierować strumieni w kierunku osób trzecich lub w kierunku użytkownika. Chwycić rurkę w części z plastyku.



Stosować pojemniki wykonane z materiałów przeznaczonych do stosowania z żywnością.

OSTRZEŻENIA DOTYCZĄCE BEZPIECZEŃSTWA

NALEŻY ZAPOZNAĆ SIĘ UWAŻNIE Z INSTRUKCJĄ PRZED UŻYCIEM.

- Urządzenie zostało stworzone do stosowania w środowisku domowym lub podobnym, jak na przykład:
 - w miejscach wyznaczonych do gotowania przez personel w sklepach, w biurach i w innych miejscach o charakterze profesjonalnym
 - w gospodarstwach
 - hotel, motel, bed & breakfast i inne struktury mieszkaniowe (do stosowania przez gości).
- Nie ponosimy odpowiedzialności za błędne stosowanie urządzenia i za stosowanie niezgodne z zaleceniami zawartymi w tej instrukcji.
- Zaleca się zachować oryginalne opakowanie, ponieważ bezpłatny serwis nie jest przewidziany w przypadku awarii powstałych w wyniku nieodpowiedniego opakowania produktu w czasie transportu do Autoryzowanego Centrum Serwisowego.

Zagrożenia dla dzieci

- Urządzenie nadaje się do użytkowania przez dzieci w wieku powyżej 8 lat oraz przez osoby o zmniejszonych zdolnościach fizycznych, sensorycznych lub mentalnych, jak również przez osoby nieposiadające odpowiedniego doświadczenia lub wiedzy, pod warunkiem, że korzystają one z urządzenia pod kierunkiem osoby odpowiedzialnej lub otrzymały i zrozumiały odpowiednie instrukcje oraz ostrzeżenia o zagrożeniach, jakie mogą wiązać się z korzystaniem z urządzenia.
- Należy nadzorować dzieci i upewnić się, że nie bawią się urządzeniem.
- Czyszczenie i konserwacja opisane w tej instrukcji nie powinny być przeprowadzane przez dzieci bez nadzoru osoby dorosłej.
- Nie pozostawiać elementów opakowania w miejscu dostępnym dla dzieci, ponieważ stanowią potencjalne źródło zagrożenia.
- W przypadku utylizacji produktu w charakterze odpadu, należy uniemożliwić jego użycie poprzez odcięcie przewodu zasilania. Zaleca się ponadto unieszkodliwienie tych komponentów urządzenia, które mogą stwarzać zagrożenie, zwłaszcza dla dzieci, które mogłyby wykorzystać urządzenie do zabawy.
- Nie pozostawiać igły w pobliżu dzieci. Umieścić igłę w bezpiecznym miejscu: niebezpieczeństwo połknięcia lub odniesienia ran.

Zagrożenia wynikające ze stosowania energii elektrycznej

- Pozostawiać przewód zasilający z dala od dzieci w wieku poniżej 8 lat.
- Przed podłączeniem urządzenia do sieci zasilania sprawdź czy napięcie wskazane na tabliczce znajdującej się pod ekspresem odpowiada temu z lokalnej sieci.
- Używanie przedłużaczy elektrycznych innych niż te wskazane przez producenta może spowodować uszkodzenia lub wypadki.
- Przed przystąpieniem do napełniania zbiornika wody, należy wyłączyć urządzenie z kontaktu.
- Jeżeli przewód zasilający jest uszkodzony, należy go wymienić u konstruktora lub w punkcie serwisowym lub przez osobę posiadającą podobne kwalifikacje, aby zapobiegać zagrożeniom.
- Należy unikać kontaktu części pod napięciem z wodą: może to doprowadzić do śmierci!
- Wyjąć wtyczkę z gniazdka przed każdym czyszczeniem lub konserwacją.
- Nie zanurzać urządzenia w wodzie lub jakichkolwiek innych płynach.
- Przed napełnieniem pojemnika wodą, należy zawsze wyłączyć urządzenie i wyjąć wtyczkę przewodu zasilającego z gniazdka elektrycznego.

Zagrożenia wynikające z innych przyczyn

- Nie podnosić urządzenia trzymając go za zbiornik z wodą lub za tacę, ale trzymając za cały korpus.

- Należy wybrać miejsce odpowiednio oświetlone, czyste i z łatwym dostępem do kontaktu.
- Nie wypełniać zbiornika zbyt dużą ilością wody.
- Nie pozostawiać bez nadzoru urządzenia podłączonego do sieci elektrycznej.
- Nie pozostawiać urządzenia przyłączonego do sieci elektrycznej bez dozoru.
- Urządzenie nie powinno być użytkowane, jeżeli upadło i widoczne są znaki uszkodzenia lub dochodzi do wycieku wody. Nie używaj wolnowaru niebędącego w idealnym stanie lub jeśli uszkodzony jest jego kabel elektryczny albo wtyczka. Wszystkie naprawy, włączając w to wymianę przewodu zasilającego, powinny być wykonywane wyłącznie przez Serwis techniczny Ariete lub przez upoważnionych techników, w sposób zapobiegający jakimkolwiek zagrożeniu.



Ostrzeżenia dotyczące oparzeń

- Strumień pary lub ciepłej wody nie powinien być kierowany w stronę ciała; uważnie obsługiwać się z rurką wytwarzania pary: może to grozić poparzeniem!
- Nie należy dotykać zewnętrznych, metalowych części urządzenia i uchwytu filtra w czasie funkcjonowania, ponieważ istnieje zagrożenie poparzenia.
- Jeżeli woda nie wypływa z uchwytu filtra, może to oznaczać, że filtr jest zapchany. W takim wypadku należy usunąć lub wyjąć powoli uchwyt filtra, ponieważ ewentualne ciśnienie szczątkowe mogłoby doprowadzić do wycieków lub wypryskiwania. Następnie przystąpić do czyszczenia urządzenia zgodnie z odnośnym paragrafem.



Uwaga - szkody materialne

- Ustawić urządzenie na stabilnej płaszczyźnie tak, aby się nie przewróciło.
- Nie stosować urządzenia bez wody, ponieważ spowodowałoby to spalenie się pompy.
- Nie wypełniać zbiornika zbyt ciepłą lub wrzącą wodą.
- Nie ustawiać maszyny na powierzchniach bardzo nagranych lub w pobliżu wolnych płomieni w celu uniknięcia zniszczenia obudowy.
- Przewód nie może dotykać nagranych części maszyny.
- Nie używać wody gazowanej (z dodatkiem dwutlenku węgla).
- Nigdy nie umieszczać w filtrze substancji innych niż zmielona kawa. Może dojść do poważnych uszkodzeń urządzenia.
- Nigdy nie regulować stopnia rozdrobnienia podczas pracy urządzenia, nie wprowadzać zmielonej kawy do pojemnika na kawę, ale wyłącznie kawę ziarnistą. Maksymalna pojemność pojemnika na kawę ziarnistą wynosi 500 g.
- Nie należy pozostawiać urządzenia w temperaturze pokojowej niższej, niż 0°C, ponieważ woda reszkowa w podgrzewaczu może zamarznąć i spowodować uszkodzenia.
- Nie stosować urządzenia na zewnątrz.

- Nie narażać urządzenia na działanie czynników atmosferycznych (opady, słońce itp..).
- Po odłączeniu wtyczki zasilania i po schłodzeniu rozgrzanych części, urządzenie powinno być czyszczone wyłącznie miękką, lekko wilgotną szmatką z dodatkiem kilku kropel neutralnego detergentu (nie używać rozpuszczalników niszczących tworzywo).

• NALEŻY ZAWSZE ZACHOWAĆ TE INSTRUKCJE

OPIS PODZESPOŁÓW

- A - Zbiornik na wodę
- B - Rura pary
- C - Dysza pary
- D - Filtr kawy
- E - Tacka ociekowa
- F - Uchwyt filtra
- G - Ubijak
- H - Igła do czyszczenia
- I - Przewód zasilania
- J - Taca na filiżanki
- K - Kratka ściekowa
- L - Młynek do kawy
- M - Pojemnik na kawę ziarnistą
- N - Pokrywa pojemnika na kawę
- O - Dźwignia zwalnająca pojemnik na kawę
- P - Pokrywa pojemnika
- Q - Przycisk podawania pary
- R - Przycisk wypływu kawy z kontrolką (☐)
- S - Przycisk włączania z kontrolką (⏻)
- T - Przycisk podawania pary z kontrolką (☁)

Dane identyfikacyjne

Na tabliczce umieszczonej na podstawie urządzenia zostały podane poniższe dane identyfikacyjne maszyny:

- konstruktor i znak CE
- model (Mod)
- numer seryjny (SN)
- napięcie elektryczne zasilania (V) i częstotliwość (Hz)
- pochłaniana moc elektryczna (W)
- numer serwisu

Przy ewentualnych kontaktach z Autoryzowanym Centrum Serwisowym, należy podać model i numer seryjny urządzenia.

INSTRUKCJA OBSŁUGI

Uruchomienie

Zdjąć opakowanie i sprawdzić, czy są wszystkie komponenty.

Umieścić urządzenie na poziomej i stabilnej powierzchni.

Wyjąć pojemnik na wodę z urządzenia. Umyć pojemnik przy pierwszym użyciu i napełnić świeżą, naturalną wodą do poziomu oznaczonego jako „MAKS”. Zwrócić uwagę, aby pojemnik prawidłowo wsunąć do jego gniazda (Rys. 5). Aby zapewnić prawidłową pracę urządzenia, należy mocno docisnąć pojemnik.

Pojemnik można również napełniać od góry, wlewając wodę do specjalnego przedziału po podniesieniu po-

krywy (Rys. 6).

Umyć filtr (D) i pokrywę pojemnika na kawę.

Pierwsze włączenie

Skontrolować, czy napięcie w sieci jest zgodne z wartością wskazaną na tabliczce z danymi technicznymi urządzenia.

Wsunąć wtyczkę do gniazda zasilania.

Jeśli urządzenie włączane jest po raz pierwszy lub po okresie dłuższego nieużywania, należy pozostawić do wypłynięcia co najmniej jedną filiżankę wody z gniazda mocowania uchwyty filtra z zamocowanym uchwytem filtra.

Umocować uchwyt filtra w jego gnieździe, nie wkładając do niego żadnego filtra.

Wcisnąć przycisk włącz (⏻). Kontrolka przycisku świeci się światłem stałym. Po kilku minutach kontrolka przycisku wypływu kawy (☑) zapala się światłem stałym, sygnalizując gotowość wewnętrznego podgrzewacz do parzenia kawy.

Umieścić pojemnik pod uchwytem filtra (Rys. 7) i pod przewodem podawania pary (Rys. 8).

Nacisnąć przycisk wypływu kawy (Rys. 9) i przytrzymać przycisk podawania pary (Q) (Rys. 10).

Poczekać, aż z przewodu pary zacznie wypływać woda, a następnie zwolnić przycisk podawania pary (Q).

Woda zacznie wypływać z uchwyty filtra (F): Teraz ponownie nacisnąć przycisk wypływu kawy (Rys. 9).

Urządzenie jest teraz gotowe do przygotowania pierwszej kawy.

Zaleca się powtarzanie tej czynności za każdym razem, gdy urządzenie jest włączane ponownie po kilku dniach nieużywania.

JAK PRYZRZĄDZIĆ KAWĘ

Sprawdzić poziom wody w zbiorniku (A). Sprawdzić, czy pojemnik jest prawidłowo włożony do gniazda. Włożyć do uchwyty filtra (F) filtr (D).

Wsypaną kawę ziarnistą do pojemnika kawy (Rys. 11). Nie wsypywać zbyt dużej ilości ziaren kawy. Pokrywa pojemnika na kawę powinna zamykać się na pojemniku.

Jeżeli będzie jednorazowo wprowadzana niewielka ilość ziaren, można będzie gustować zawsze świeżą mieszankę.

Nigdy nie napełniać pojemnika na kawę ziarnistą kawą zmieloną (M).

Regulacja stopnia rozdrobnienia

Kawa może być mielona mniej lub bardziej drobno, w zależności od pożądanego stopnia rozdrobnienia.

Stopień rozdrobnienia ma wpływ na mniej lub bardziej intensywny smak kawy i jakość pianki. Można spróbować zmienić ten parametr, aby znaleźć idealny smak dla swojej kawy.

Na pojemniku na kawę ziarnistą znajduje się skala od 1 do 8. Większe liczby odpowiadają rozdrobieniu gruboziarnistemu. Mniejsze liczby odpowiadają rozdrobieniu drobnoziarnistemu. Przygotować kawę o stopniu rozdrobnienia równym 3. Następnie zmieniać stopień rozdrobnienia, aby znaleźć idealny smak dla swojej kawy.

Aby dostosować stopień rozdrobnienia kawy (drobno- lub gruboziarniste), należy nacisnąć dźwignię zwalnającą (O) pojemnik na kawę. Pojemnik na kawę obracać w prawo, jeśli pożądane jest mielenie drobnoziarniste, lub w lewo, jeśli pożądane jest mielenie gruboziarniste (Rys. 12).



Uwaga!

Czynność należy wykonywać bezwzględnie po wyłączeniu młynka do kawy.

Czynność musi być zawsze wykonywana z zamontowaną pokrywą (N) pojemnika na kawę.

Wpływ kawy

Wsunąć wtyczkę do gniazda zasilania.

Wcisnąć przycisk włącz (⏻). Kontrolka przycisku świeci się światłem stałym. Kontrolka przycisku wypływu kawy (☑) zapala się światłem stałym, sygnalizując gotowość wewnętrznego podgrzewacz do parzenia kawy.

Włożyć filtr do uchwyty filtra (Rys. 13).

Umieścić uchwyt na filtr pod młynkiem do kawy (Rys. 14). Włożyć skrzydełka uchwyty filtra do uchwyty pod młynkiem do kawy. Za każdym razem, gdy uchwyt filtra (F) zostanie dociśnięty do uchwyty pod młynkiem, z młynka wysypie się zmielona kawa. Ilość zmielonej kawy ma wpływ na mniej lub bardziej intensywny smak kawy i jakość pianki.

Zmielona kawa w uchwycie filtra powinna zostać uciśnięta ubijakiem (Rys. 15).

Umieścić właściwie filtr.



Uwaga!

Dokręcić uchwyt filtra upewniając się, że został właściwie przymocowany do kołnierza (Rys. 16).

W przypadku wsypania nadmiernej ilości kawy do filtra, obrót nośnika filtra może być trudny i / lub przy parzeniu kawy może dojść do wycieku z uchwyty filtra.

Zalecamy nagrzać nośnik filtra umieszczając ją w odpowiednim miejscu przez kilka minut przed przygotowaniem kawy tak, aby zapewnić odpowiednią temperaturę pierwszej kawy. Przedmiotowa operacja nie jest konieczna przy przyrządzaniu kolejnych kaw.

Gdy kontrolka przycisku podawania kawy (☑) zasilania zaczyna świecić się światłem stałym, urządzenie osiągnęło odpowiednią temperaturę i jest gotowe do pracy.

Nacisnąć przycisk wypływu kawy (☑), aby uruchomić jej wypływ (Rys. 17 – 18).

Podczas wypływu kawy przycisk parzenia kawy (☑) miga.

Aby przerwać wypływ, ponownie nacisnąć przycisk wypływu kawy (☑).



Uwaga!

Podobnie jak w przypadku profesjonalnych ekspresów do kawy, nie należy zdejmować uchwyty filtra, gdy naciśnięty jest przycisk zaparzania.



Uwaga!

Po zakończeniu nalewania kawy odczekać około dziesięciu sekund przed wyjęciem nośnika filtra; w celu usunięcia nośnika filtra, przekręcić go powoli w kierunku od prawej do lewej, aby uniknąć odprysków wody lub kawy.

Jeżeli dojdzie do wydostanie się niewielkich ilości pary z siedziby zaczepu uchwyty filtra, takie zjawisko jest całkowicie normalne.

Usuwanie filtra

Aby wyjąć filtr z uchwyty filtra, przekręcić filtr w lewo (Rys. 19). Wyjąć filtr.

Funkcja automatycznego wyłączenia

Ten ekspres do kawy wyposażony jest w automatyczny system wyłączenia, zgodnie z nowymi przepisami dotyczącymi zużycia energii. Jeżeli urządzenie jest włączone, ale nie jest używane, po około 30 minutach dochodzi do załączenia funkcji auto wyłączenia. Aby przygotować nową kawę, należy ponownie włączyć ekspres, naciskając przycisk włączania (⏻). Przed przygotowaniem kawy poczekać, aż kontrolka przycisku wypływu kawy (☑) zaświeci się światłem stałym.

Wypełnianie pojemnika wodą w czasie stosowania

Zawsze sprawdzać poziom wody w pojemniku. W przypadku wyczerpania się wody w urządzeniu, zauważalne są silniejsze drgania i intensywniejszy hałas.

Urządzenie wyłączyć. Wysunąć wtyczkę z gniazda zasilania. Napełnić pojemnik do wskazanego poziomu i ponownie włączyć urządzenie.

PRZYGOTOWYWANIE CAPPUCINO

Przygotować kawę. Przed użyciem przewodu pary do jej podawania, należy upewnić się, że uchwyt filtra jest wysunięty z gniazda.

Aby przygotować cappuccino, gorącą czekoladę lub podgrzać dowolny inny napój, nacisnąć przycisk podawania pary (☁), aby aktywować tę funkcję (Rys. 20). Kontrolka przycisku funkcji podawania pary zaczyna migać, wskazując, że podgrzewacz wewnętrzny zaczyna się nagrzewać.

Jeżeli podczas fazy oczekiwania na parę widoczne będą małe obłoki pary, wydobywające się z gniazda mocowania uchwyty filtra, zjawisko to należy uznać za całkowicie normalne.

Umieścić przewód pary wewnątrz pojemnika na mleko do spienienia (Rys. 21).



Uwaga!

Niebezpieczeństwo poparzenia. Przewód pary trzymać tylko za część gumową.

Gdy kontrolka przycisku funkcji podawania pary (☁) zaświeci się światłem stałym, nacisnąć przycisk podawania pary (Q), aby rozpocząć proces podawania (Rys. 10).

Dokładnie zanurzyć przewód pary w mleku. Nacisnąć przycisk podawania pary (Q): Po kilku chwilach widoczna będzie wznosząca się gęsta i kremowa piana.

Aby zatrzymać podawanie pary, zwolnić przycisk podawania pary (Q).

Po każdym użyciu należy dozować parę wodną przez kilka sekund, aby usunąć resztki mleka z otworu w dyszy parowej.

Aby wyłączyć funkcję podawania pary, należy ponownie nacisnąć przycisk podawania pary (☁). Urządzenie automatycznie przełączy się na optymalne warunki do parzenia kawy.

PONOWNE UŻYCIE DO PRZYGOTOWANIA KAWY

Aby przejść od produkcji pary do produkcji kawy, podgrzewacz musi być schłodzony.

Umieścić pojemnik pod przewodem pary (Rys. 8).

Nacisnąć przycisk wypływu kawy (☐) i przytrzymać przycisk podawania pary (Q), aby uwolnić pozostałą parę i pozostawić podgrzewacz do ostygnięcia. Poczekać do zaobserwowania wypływu wody z przewodu pary. Przed przygotowaniem kawy poczekać, aż kontrolka przycisku wypływu kawy (☐) zaświeci się światłem stałym.

POŻYTECZNE RADY, W JAKI SPOSÓB PRZYGOTOWAĆ DOBRE WŁOSKIE ESPRESSO

Stopień rozdrobnienia, ilość zmielonej kawy, prasowanie kawy w uchwycie filtra oraz czas dostarczania wody mają wpływ na mniej lub bardziej intensywny smak kawy i jakość pianki. Można spróbować zmienić jeden lub kilka parametrów, aby znaleźć idealny smak dla swojej kawy.

W przypadku wybrania drobniejszego mielenia, należy pamiętać o zwiększeniu ilości zmielonej kawy w uchwycie filtra i lżejszym jej prasowaniu ubijakiem. W przeciwnym razie kawa może być wodnista. I odwrotnie, w przypadku grubszego mielenia, zmniejszyć ilość zmielonej kawy w uchwycie filtra i mocniej ubić kawę. Zmielona kawa w uchwycie filtra musi zostać lekko dociśnięta.

Kawę ziarnistą należy przechowywać w zamkniętym słoiku, w chłodnym miejscu i chroniąc przed wilgocią. Jeśli to możliwe, przechowywać kawę próżniowo. Kawę kupować w małych opakowaniach, aby zawsze mieć świeżą kawę do zmielenia.

KONSERWACJA URZĄDZENIA

Odblokowanie młynka do kawy

Jeśli młynek do kawy zostanie zablokowany, przycisk włączania (⏻) zacznie migać w 1-sekundowych odstępach czasu. Może to być spowodowane obecnością zanieczyszczeń w ziarnach kawy (takich jak lupiny lub małe kamienie), które zablokowały młynek.

Opróżnić uchwyt filtra z pozostałej zmielonej kawy.

Nacisnąć dźwignię zwalniającą pojemnik na kawę ziarnistą (O).

Obracać pojemnik na kawę ziarnistą (M), aż symbol na pojemniku na kawę pokryje się z symbolem na urządzeniu (Rys. 22). Zanieczyszczenia, które zablokowały młynek, wpadną do kanału na zmieloną kawę.

Umieścić uchwyt na filtr pod młynkiem do kawy (Rys. 14). Włożyć skrzydełka uchwytu filtra do uchwytu pod młynkiem do kawy. Docisnąć uchwyt filtra (F) do uchwytu pod młynkiem do kawy.

Zapewnić wysypywanie się zmielonej kawy do uchwytu filtra. Wyrzucić zmieloną kawę, aby usunąć obecne w niej zanieczyszczenia.

Ustawienie właściwego stopnia mielenia.

Kontynuować przygotowywanie kawy.

Jeśli młynek do kawy nie uruchomi się ponownie i pozostaje zablokowana trzy razy z rzędu, przyciski (☐), (☉) i (☺) zaczną szybko migać.

W takim przypadku skontaktować się z najbliższym autoryzowanym centrum serwisowym.

CZYSZCZENIE URZĄDZENIA



Uwaga!

Regularne zabiegi konserwacyjne oraz regularne czyszczenie urządzenia chronią je i pozwalają mu dłużej zachowywać sprawność działania. Nigdy nie należy myć komponentów urządzenia w zmywarce. Nie stosować bezpośredniego strumienia wody.

Czyszczenie filtra zawierającego mieloną kawę.

Sprawdzić, czy otwory nie są zatkane. Dozować wrzącą wodę po zamontowaniu uchwytu filtra bez zmielonej kawy, w celu rozpuszczenia lub usunięcia resztek kawy lub zanieczyszczeń.



Uwaga!

Usunąć i wyjąć wolno uchwyt filtra, ponieważ ewentualne ciśnienie szczątkowe mogło by spowodować wyprysnięcie lub powstanie pary.

Zaleca się dokładne czyszczenie filtra co 3 miesiące, z wykorzystaniem dostępnych w handlu tabletek do czyszczenia filtrów, w następujący sposób:

- Umieścić kostkę czyszczącą do mycia naczyń* w filtrze (bez kawy), kiedy urządzenie jest wystarczająco ciepłe (przynajmniej po 5 minutach nagrzewania).
- Zaczepić uchwyt filtra do maszyny i umieścić pojemnik pod uchwytem filtra.
- Nacisnąć przycisk wypływu kawy (☐), aby uruchomić wypływ wody.
- Przerwać wydawanie wody i pozostawić kostkę na przynajmniej 15 minut utrzymując uchwyt filtra umieszczony na maszynie.
- Powtórzyć czynność dostarczania wody. Pozostawić na kolejne 15 – 20 sekund. Powtarzać czynności aż do wyczerpania dwóch pojemników wody.
- Usunąć uchwyt filtra z maszyny, wyjąć filtr i wyplukać go dokładnie pod bieżącą wodą z kranu.
- Wyłączyć urządzenie, odłączyć kabel zasilający od gniazdka sieciowego i wyczyścić gniazdo uchwytu filtra za pomocą gąbki (Rys. 23) w celu usunięcia resztek detergentu czyszczącego.
- Włączyć ponownie ekspres, zaczepić ponownie uchwyt filtra i wylać przynajmniej 2 filiżanki wody, aby zakończyć płukanie.

Jeżeli ekspres do kawy jest używany codziennie zalecamy wykonanie czyszczenia przynajmniej co trzy miesiące.

Czyszczenie komponentów



Uwaga!

Czynności czyszczenia należy wykonywać po wyłączeniu urządzenia i po wysunięciu wtyczki z gniazda poboru prądu.



Uwaga!

Czyszczenie należy przeprowadzić po osiągnięciu przez urządzenie temperatury pokojowej.

Umyć pojemnik na wodę, uchwyt filtra i filtr w wodzie z mydłem. Wypłukać i osuszyć dokładnie wszystkie części.



Uwaga!

Czyścić stałe części maszyny przy pomocy wilgotnej nie szorstkiej szmatki, aby nie zniszczyć obudowy.

Czyszczenie miejsca na uchwyt filtra

Wraz z użytkowaniem można zauważyć, w chwili mocowania filtra, osadzanie się fusów kawowych, które można usunąć za pomocą wykałaczki, gąbki (Rys. 23) lub pozwalającą na przepływ wody bez włożonego uchwytu filtra (Rys. 24).



Uwaga!

Nie myć uchwytu filtra w zmywarce.

Czyszczenie rurki pary

Po każdym zastosowaniu wypuścić parę przez kilka sekund tak, aby wyczyścić otwór z ewentualnych pozostałości.



Uwaga!

Wykonać przedmiotową operację, kiedy chromowana rurka ostygnie w celu uniknięcia poparzeń.

W razie potrzeby odkręcić dyszę parową z przewodu (Rys. 25) i umyć bieżącą wodą. Przewód można czyścić miękką ściereczką. Wkręcić z powrotem dyszę parową aż do końca skoku. W razie potrzeby oczyścić szpilką otwór wylotowy pary (Rys. 26).

Czyszczenie tacy i kratki ściekowej



Uwaga!

Czynności czyszczenia należy wykonywać po wyłączeniu urządzenia i po wysunięciu wtyczki z gniazda poboru prądu.



Uwaga!

Czyszczenie należy przeprowadzić po osiągnięciu przez urządzenie temperatury pokojowej.

Pamiętać, aby od czasu do czasu opróżnić tackę ociekową.

Wyjąć kratkę na filiżanki (J).

Wyjąć tackę ociekową (K) z urządzenia, opróżnić i umyć pod bieżącą wodą.

Umyć również kratkę na filiżanki.

ODWAPNIANIE

Dobra konserwacja i regularne czyszczenie chronią urządzenie i zapewniają długą wydajność ograniczając znaczącą zagrożenia związane z powstawaniem osadów kamienia w urządzeniu. Jeżeli pomimo tego, po pewnym czasie, funkcjonowanie urządzenia nie będzie optymalne, w wyniku stosowania twardej wody o dużej zawartości wapnia, można odkamienić urządzenie w celu usunięcia problemów. Do tego celu używać produktu do odkamieniania na bazie kwasu cytrynowego. Produkt ten można łatwo znaleźć w centrach pomocy technicznej. Producent nie ponosi odpowiedzialności za uszkodzenia wewnętrznych części urządzenia, spowodowanych używaniem nieodpowiednich produktów, zawierających dodatki chemiczne. W przypadku konieczności odkamienienia, należy postępować zgodnie z instrukcjami załączonymi do produktu.

WYŁĄCZENIE Z EKSPLOATACJI

W przypadku wyłączenia urządzenia z użytkowania odłączyć wtyczkę zasilania od gniazda sieciowego, opróżnić pojemnik na wodę i tackę ociekową oraz wyczyścić je (patrz punkt „Czyszczenie urządzenia”).

W przypadku złomowania urządzenia należy odłączyć poszczególne części maszyny w zależności od materiału zastosowanego do ich konstrukcji i złomować je w zależności od składu i zgodnie z przepisami prawa obowiązującymi w kraju użytkowania.

ROZWIĄZYWANIA NIEKTÓRYCH PROBLEMÓW



Uwaga!

W przypadku nieprawidłowości działania, natychmiast wyłączyć urządzenie i wysunąć wtyczkę z gniazda poboru prądu.

PROBLEMY	PRZYCZYNY	ŚRODKI ZARADCZE
Maszyna nie wytwarza pary.	Mało wody i pompa jej nie wciąga.	Sprawdzić, czy pojemnik został dobrze umieszczony i czy poziom wody w zbiorniku jest właściwy. Napełnić naturalną, chłodną wodą do poziomu oznaczonego jako "MAX".
	Zatkany otwór wylotu pary.	Usunąć dostarczoną igłą ewentualne osady powstałe w otworach rurki pary.
Kawa jest zbyt wodnista lub zimna.	Kawa została zmielona zbyt grubo.	W celu otrzymania bardziej skoncentrowanej i cieplejszej kawy należy stosować mieszanki drobno mielone.
Zablokowany młynek do kawy.	Prawdopodobna obecność zanieczyszczeń w ziarnach kawy.	Patrz punkt „Odblokowanie młynka do kawy”.
Wyciek kawy po bokach uchwytu filtra.	Prawdopodobnie w uchwycie filtra została umieszczona nadmierna ilość zmielonej kawy co uniemożliwiło odpowiednie umieszczenie uchwytu filtra.	Wyjąć uchwyt filtra i wyczyścić (Rys. 23). Powtórzyć operację, umieszczając w filtrze odpowiednią ilość kawy.
	Na uszczelce w miejscu zaczepu uchwytu filtra znajdują się pozostałości zmielonej kawy.	Wyczyścić uszczelkę wykałaczką lub gąbką (Rys 23).
	Filtr ze zmieloną kawą ma zatkany otwór.	Usunąć i wyjąć wolno uchwyt filtra, ponieważ ewentualne ciśnienie szczątkowe mogło by spowodować wyprysnięcie lub powstanie pary. Wyczyścić dostarczoną igłą zatkany otwór filtra. Filtr wyczyścić z wykorzystaniem tabletki do czyszczenia filtrów, stosując się do instrukcji dołączonej do opakowania.

PROBLEMY	PRZYCZYNY	ŚRODKI ZARADCZE
Kawa nie jest parzona lub parzenie odbywa się zbyt wolno.	Otworki w tarczy umieszczonej w gnieździe uchwytu filtra są zatkane.	Uruchomić ekspres bez uchwytu filtra przepuszczając wodę. Jeżeli woda nie wychodzi w sposób jednolity ze wszystkich otworów, przeprowadzić czyszczenie odkamieniające przy pomocy produktu firmy Ariete NOCAL dostępnego w centrach serwisowych Ariete zgodnie z instrukcjami zamieszczonymi na opakowaniu.
	Filtr ze zmieloną kawą ma zatkany otwór.	Usunąć i wyjąć wolno uchwyt filtra, ponieważ ewentualne ciśnienie szczątkowe mogło by spowodować wyprysnięcie lub powstanie pary. Wyczyścić dostarczoną igłą zatkany otwór filtra. Filtr wyczyścić z wykorzystaniem tabletki do czyszczenia filtrów, stosując się do instrukcji dołączonej do opakowania.
	Zbyt drobno zmielona kawa.	Spróbować zastosować grubiej zmielone mieszanki kawy.
	Zbyt docięnięta mieszanka kawy.	Nie dociskać tak mocno kawy w filtrze.
	Pojemnik nie został umieszczony poprawnie.	Umieścić poprawnie pojemnik dociskając go do dna.
	Mało wody i pompa jej nie wciąga.	Sprawdzić, czy pojemnik został dobrze umieszczony i czy poziom wody w zbiorniku jest właściwy. Napełnić naturalną, chłodną wodą do poziomu oznaczonego jako "MAX".

ET PAR ORD OM DENNE VEJLEDNING

Selv om apparatet er konstrueret i overensstemmelse med de specifikke europæiske normer, og de potentielt farlige dele derfor er beskyttede, bør man læse vejledningen omhyggeligt, og kun bruge apparatet til det, den er konstrueret til, så man undgår ulykker og skader. Opbevar denne vejledning tilgængeligt til eventuelt senere brug. Hvis apparatet overtages af andre, skal denne vejledning følge med.

Denne vejlednings informationer har følgende symboler, der betyder:



Farligt for børn



Bemærkninger vedrørende forbrændinger



Elektrisk fare



Advarsel! – skader på materielle dele



Andre årsager til eventuelle skader

TILLADT BRUG

Du kan bruge apparatet til at lave kaffe og cappuccino. Takket være muligheden for at dispensere varmt vand, kan du også lave te og infusioner.

Dette apparat er ikke egnet til kommerciel og industriel brug.

Alle øvrige former for brug af apparatet er ikke fastsat af producenten. Producenten fritages for enhver form for ansvar for alle skader, der opstår som følge af forkert brug af apparatet. Garantien frafalder, hvis apparatet bruges til noget, det ikke er beregnet til.

TILBAGEVÆRENDE RISIKOER

Kaffemaskinens egenskaber, som dette hæfte handler om, gør det umuligt at beskytte brugeren mod damp eller varmt vand fra den direkte stråle.



Advarsel!

Fare for forbrændinger – Når der udledes varmt vand eller damp, skal man sørge for, at strålen ikke rettes mod tredjemand eller mod brugeren. Hold kun på rørets plastikdel.



Brug kun beholdere som er lavet af materialer "til fødevarer".

VIGTIGE HENVISNINGER

LÆS DENNE VEJLEDNING OMHYGGELIGT IGENNEM FØR BRUG.

- Apparatet er ment til brug på husholdningsområder, eller lignende, som for eksempel:
 - i kantiner, forbeholdt butik- og kontorpersonale og på andre professionelle miljøer
 - på bondegårde
 - Hotel, motel, bed & breakfast og andre boligstrukturer (til brug for gæsterne).
- Man frasiger sig ethvert ansvar, hvis apparatet ikke bruges i overensstemmelse med denne vejledning.
- Det anbefales at opbevare den oprindelige emballage, da der ikke ydes gratis assistance ved skader, som er forårsaget af uegnet emballage ved tilsending til et autoriseret servicecenter.



Farligt for børn

- Apparatet må kun benyttes af børn over 8 år og personer med fysiske, sansemæssige eller mentale handicaps eller med manglende erfaring eller kendskab, hvis dette sker under opsyn fra en person, der er ansvarlig for deres sikkerhed,

eller såfremt de er blevet instrueret med hensyn til forsvarlig brug af apparatet og har forstået de farer, som er forbundet med brugen.

- Børn må ikke benytte apparatet som legetøj.
- Rengøring og vedligeholdelse der er angivet i denne vejledning må ikke foretages af børn uden overvågning af en voksen person.
- Emballagedelene skal opbevares utilgængelige for børn, da de kan udgøre en mulig fare.
- Når apparatets driftsliv er afsluttet, klip strømledningen over, så den ikke kan bruges. Det er ligeledes vigtigt at fjerne de dele, som man mener kan være farlige, idet børn kan finde på at bruge apparatet som legetøj.
- Rengøringsnålen må ikke efterlades tilgængelig for børn og opbevar den på et sikkert sted: fare for indtag og for kvæstelser.



Elektrisk fare

- Strømledningen skal holdes å afstand fra børn, der er mindre end 8 år gamle.
- Før kaffemaskinens ledning tilsluttes stikkontakten skal man kontrollere, at den elektriske spænding, som står på den tekniske plade under kaffemaskinen, svarer til det lokale elektriske netværk.
- Hvis man bruger forlængerledninger, som ikke er godkendt af apparatets producent, er der risiko for skader og ulykker.
- Før vandbeholderen fyldes, skal ledningen tages ud af stikkontakten.
- Hvis forsyningskablet er beskadiget, skal det udskiftes af konstruktøren eller af det godkendte servicecenter, eller under alle omstændigheder af en faglært person med tilsvarende kvalifikationer for at undgå en hvilken som helst fare.
- De elektriske dele må aldrig komme i kontakt med vand: man risikerer en kortslutning!
- Tag ledningen ud af stikkontakten før enhver form for rengøring eller vedligeholdelse.
- Læg ikke apparatet i vand eller anden væske.
- Sluk altid apparatet, og fjern strømledningens stik fra stikkontakten inden fyldning af vandbeholderen.



Andre årsager til eventuelle skader

- Løft ikke apparatet ved at holde i vandbeholderen eller bakken. Grib fat omkring stellet.
- Vælg et område med god belysning hvor der er rent og med let adgang til en stikkontakt.
- Kom ikke for meget vand i vandbeholderen.
- Hold apparatet under opsyn, når strømmen er tilsluttet.
- Apparatet skal benyttes og placeres på et stabilt underlag.
- Apparatet må ikke benyttes, hvis det har været udsat for slag, hvis der er synlige tegn på skader eller i tilfælde af vandlækager. Hvis den elektriske ledning eller

stikket er beskadiget, eller hvis selve apparatet er defekt, må det ikke bruges. Alle former for reparationer (herunder udskiftning af strømledningen) må kun udføres af Ariete servicecenteret eller af autoriserede Ariete teknikere. Herved forebygges enhver risiko.



Bemærkninger vedrørende forbrændinger

- Vend aldrig den varme vand- eller dampstråle mod nogen af kroppens dele; dampprøret skal håndteres forsigtigt: der er fare for forbrændinger!
- Apparatets og filterholderens udvendige metaldele må ikke berøres, mens apparatet er i gang, idet dette kan medføre forbrændinger.
- Manglende vandudstrømning fra filterholderen kan skyldes tilstopning af filteret. I dette tilfælde skal filterholderen fjernes og frakobles langsomt, fordi det eventuelle tilbageværende tryk risikerer at forårsage sprøjt eller stænk. Derefter renses som beskrevet i den relevante paragraf.



Advarsel! – skader på materielle dele

- Sæt kaffemaskinen på en fast plan flade, så den ikke kan vælte.
- Tænd ikke for kaffemaskinen hvis vandbeholderen er tom, så vil pumpen brænde sammen.
- Kom aldrig varmt eller kogende vand i vandbeholderen.
- Sæt aldrig kaffemaskinen på meget varme overflader eller i nærheden af gasblus, så man undgår, at maskinens stel beskadiges.
- Ledningen må ikke komme i kontakt med kaffemaskinens varme dele.
- Brug ikke vand med brus (tilsat kuldioxid).
- Fyld aldrig andet end malet kaffe i filteret. Det kan medføre alvorlige skader på apparatet.
- Formalingsgraden må aldrig justeres under driften, og der må absolut ikke indføres malet kaffe i kaffebeholderen, men kun hele kaffebønner. Den maksimale kapacitet af kaffebønnebeholderen er 500g.
- Forlad ikke maskinen ved temperaturer under 0°C, da det resterende vand i kedlen kan fryse og forårsage skade.
- Brug ikke apparatet udendørs.
- Apparatet må ikke udsættes for vejrliget (regn, sol e.l...).
- Når apparatet og dens forskellige dele er kolde, og stikket er taget ud, skal apparatet rengøres. Man skal bruge en blød fugtig klud tilsat et neutralt rengøringsmiddel (brug aldrig rengøringsmidler som er uegnede til plastik).

•OPBEVAR BRUGSANVISNINGEN

BESKRIVELSE AF DELENE

- A - Vandbeholder
- B - Dampslange
- C - Dampdyse
- D - Kaffefilter
- E - Drypsystem
- F - Filterholder
- G - Tamper
- H - Nål til rengøring
- I - Elektrisk ledning
- J - Rist til kaffekopper
- K - Drypbakke
- L - Kaffekværn
- M - Kaffebønnebeholder
- N - Låget til kaffebeholderen
- O - Kaffeholderens udløserhåndtag
- P - Dæksel på beholder
- Q - Knap til dampdispensering
- R - Knap til kaffedispensering med indikatorlys (☐)
- S - Tændingsknap med indikatorlys (⏻)
- T - Dampfunktionsknap med lys (☁)

Identifikationsdata

Maskinens identifikationsdata står på pladen under maskinen:

- producent og EF-mærke
- model (Mod.)
- matrikelnummer (SN)
- spænding (V) og frekvens (Hz)
- absorberet effekt (W)
- grønt servicenummer

Ved eventuelle henvendelser til de autoriserede servicecentre skal opgives model og matrikelnummer.

BRUGSANVISNINGER

Ibrugtagning

Fjern emballagematerialet, og kontrollér, at alle delene er til stede.

Stil apparatet på en jævn og stabil overflade.

Fjern vandbeholderen fra apparatet. Vask beholderen ved første brug, og fyld den med frisk, mineralvand op til det angivne niveau "MAX", og pas på at fastgøre den godt i dens sæde (Fig. 5). For at sikre korrekt brug af apparatet, tryk beholderen helt ned.

Beholderen kan også fyldes ovenfra ved at hælde vand ind i tanken efter at have løftet låget (Fig. 6).

Vask filteret (D) og kaffebeholderens dæksel.

Første gang man tænder for kaffemaskinen

Kontroller at husets elektriske spænding svarer til den spænding, som står på apparatets plade med de tekniske data.

Sæt stikket i stikkontakten.

Ved første tænding eller efter en periode med inaktivitet, anbefales det at lade mindst en kop vand løbe fra filterholderens sæde med filterholderen fastgjort.

Fastgør filterholderen i sit sæde uden at indsætte noget filter.

Tryk på tændingsknappen (⏻). Knappens Indikatorlys lyser konstant. Efter et par minutter lyser indikatorlyset for kaffedispensering (☐) konstant, hvilket indikerer, at den interne kedel er klar til kaffebrygning.

Anbring en skål under filterholderen (Fig. 7) og under dampdispenseringsrøret (Fig. 8). Tryk på knappen til kaffedispensering (Fig. 9) og hold knappen for dampdispenserung (Q) nede (Fig. 10). Vent, indtil vandet kommer ud af damprøret, slip derefter knappen for dampdispenserung (Q). Vandet begynder at løbe ud af filterholderen (F): tryk på knappen for kaffedispensering igen (Fig. 9). Nu er apparatet parat til at tilberede den første kaffe.

Det anbefales at gentage denne operation hver gang maskinen tændes igen efter flere dage uden brug.

FREMANGSMÅDE VED BRYGNING AF KAFFE

Kontroller vandniveauet i beholderen (A). Kontroller at beholderen sidder korrekt i dens sæde. Isæt filteret (D) i filterholderen (F).

Læg kaffebønnerne i kaffebeholderen (Fig. 11). Lad være med at indføre for mange kaffebønner. Kaffebeholderens låg skal kunne lukkes.

hvis du lægger få kaffebønner i ad gangen, kan du altid nyde en kaffe med en frisk blanding.

Læg aldrig malet kaffepulver i beholderen til hele kaffebønner (M).

Indstilling af formalingsgraden

Kaffen kan males mere eller mindre fint afhængigt af den ønskede formalingsgrad.

Graden af formalingen har en effekt på den mere eller mindre stærke smag af kaffen og på cremens kvalitet. Du kan prøve at variere dette parameter for at finde den perfekte smag til din kaffe.

På beholderen til kaffebønner er der en skala fra 1 til 8. De større tal svarer til en grovere maling. De mindre tal svarer til en finere maling. Prøv at lave en kaffe med en formalingsgrad på 3. Derefter varieres graden af formalingen for at finde den perfekte smag til din kaffe.

For at justere kaffens formalingsgrad (fin eller grov konsistens) skal du trykke kaffebeholderens udløserhåndtag (O) nedad. Drej kaffebeholderen med uret, hvis du vil have fint malede bønner eller mod uret, hvis du ønsker en grovere malet kaffe (Fig. 12).



Advarsel!

Operationen skal absolut udføres med kaffekværnen slukket.

Operationen skal altid udføres med låget (N) monteret på kaffebeholderen.

Dispensering af kaffe

Sæt stikket i stikkontakten.

Tryk på tændingsknappen (⏻). Knappens Indikatorlys lyser konstant. Indikatorlyset for kaffedispensering (☐) lyser konstant, hvilket indikerer, at den interne kedel er klar til kaffebrygning.

Indsæt filteret i filterholderen (Fig. 13).

Placer filterholderen under kaffekværnen (Fig. 14). Indsæt filterholderens "vinger" i fatningen under kaffekværnen. Hver gang du trykker filterholderen (F) imod støtten under kaffekværnen, kommer kaffepulveret ud af kaffekværnen. Mængden af malet kaffe har en effekt på den mere eller mindre stærke smag af kaffen og på cremens kvalitet.

Den malede kaffeblanding i filterholderen skal presses med tamperen (Fig. 15).

Sæt filterholderen ind i kaffemaskinen.



Advarsel!

Fastgør filterholderen sikkert, og kontroller, at den er korrekt koblet til flangen (Fig. 16).

Hvis man kommer for meget kaffepulver ned i filteret, kan det være svært at dreje filterholderen, og/eller når kaffen løber ud, kan noget af kaffen løbe ud gennem filterholderen.

Det er tilrådet at opvarme filterholderen ved at holde den i dens sæde i nogle minutter før kaffen tilberedes, for at den første kaffe der udskænkes er varm nok. Denne fremgangsmåde er derefter ikke mere nødvendig for de efterfølgende udskænkninger.

Når indikatorlyset for knappen til kaffedispensering (☐) lyser konstant, har apparatet nået temperaturen og er klar til brug.

Tryk på kaffens udleveringsknap (☐) for at starte kaffens udlevering (Fig. 17-18).

Under dispensering blinker indikatorlyset for knappen til kaffedispensering (☐).

For at stoppe dispenseringen skal du trykke på knappen til kaffedispensering (☐) igen.



Advarsel!

Hvad angår professionelle kaffemaskiner, skal du ikke fjerne filterholderen, når dispenseringsknappen er aktiveret.



Advarsel!

Afbryd udskænkningen og vent cirka 10 sekunder; For at fjerne filterholderen, drej den langsomt fra højre mod venstre for at forekomme sprøjt eller stænk af kaffe eller vand.

Små dampsprøjt der kommer ud fra filterholderens fikseringssæde er et helt normalt fænomen.

Fjernelse af filteret

For at fjerne filteret fra filterholderen, drej filteret mod uret (Fig. 19). Tag filtret op.

Automatisk slukningsfunktion

Denne kaffemaskine er udstyret med et automatisk slukningssystem i overensstemmelse med de nye regler om energiforbrug. Hvis maskinen er tændt men ikke er i brug, aktiveres autosluk funktionen efter ca. 30 min. For at lave en ny kaffe skal du tænde maskinen igen ved at trykke på tændingsknappen (☐). Vent med at brygge kaffe, indtil indikatorlyset for knappen til kaffedispensering (☐) er konstant.

Vandpåfyldning når kaffemaskinen bruges

Det anbefales altid at kontrollere vandniveauet i beholderen. Hvis der mangler vand i beholderen, vil det medføre en vibration og en stærkere lyd.

Sluk apparatet og tag stikket ud af stikkontakten. Fyld beholderen op til det angivne niveau, og tænd for apparatet igen.

HVORDAN LAVER DU EN CAPPUCCINO

Forbered en kop kaffe. Før du bruger damprøret til dampfunktionen, skal du sørge for at du har taget filterholderen væk fra dens sæde.

For at lave en cappuccino, en varm chokolade eller bare for at varme en anden drik op, tryk på dampfunktionsknappen (☐) for at aktivere dampfunktionen (Fig. 20). Indikatorlyset for dampfunktionsknappen lyser, hvilket viser, at den interne kedel begynder at varme op.

Hvis, mens der ventes på dampen, kommer små dampsprøjt ud fra filterholderens fastgørelsessæde, er det et helt normalt fænomen.

Placer damprøret nede i beholderen med mælk der skal skummes (Fig. 21).



Advarsel!

Fare for forbrændinger. Hold kun på gummidelen af damprøret.

Når indikatorlyset for dampfunktionsknappen lyser (☐), skal du trykke på knappen til dampdispensering (Q) for at starte dispenseringsprocessen (Fig. 10).

Sænk damprøret ned i mælken. Tryk på knappen til dampdispensering (Q); efter få øjeblikke vil du se dannelsen af en tyk og cremet skum.

For at stoppe dispensering af dampen, skal du trykke på knappen til dampdispensering (Q) igen.

Efter hver brug af dysen, lad dampen løbe igennem den i nogle sekunder, så eventuelle rester af mælk fjernes.

For at deaktivere dampfunktionen skal du trykke på dampfunktionsknappen (☐) igen. Maskinen skifter automatisk til de optimale betingelser for dispensering af kaffe.

GENBRUG TIL KAFFE

For at skifte fra dispensering af damp til dispensering af kaffe skal kedlen afkøles.

Anbring en skål under dampdispenseringsrøret (Fig. 8).

Tryk på knappen til kaffedispensering () og hold knappen til dampdispensering (Q) trykket for at lade den resterende damp ud og lade kedlen køle ned. Vent indtil vand frigives fra damprøret.

Vent til indikatorlyset for knappen til kaffedispensering () er konstant, før du begynder at brygge kaffe.

NYTTIGE TIPS TIL BRYGNING AF EN PERFEKT ITALIENSK ESPRESSO

Graden af formaling, mængden af malet kaffe, presningen af kaffen i filterholderen og varigheden af vanddispenseringen har en effekt på kaffens mere eller mindre stærke smag og på cremens kvalitet. Du kan prøve at variere et eller flere af disse parametre for at finde den perfekte smag til din kaffe.

Hvis du vælger en finere formaling, skal du huske at øge mængden af malet kaffe i filterholderen, og at trykke mindre på kaffen med tamperen, ellers kan kaffen blive for vandet. Hvis, derimod, formaling er grov, reducer mængden af malet kaffe i filterholderen og pres kaffen mere med tamperen.

Den maledede kaffeblanding i filterholderen skal presses let ned.

Opbevar kaffebønnerne i en lukket krukke, køligt og væk fra fugt. Hvis det er muligt, hold kaffen vakuumpakket. Køb kaffe i små pakker, så du har altid frisk kaffe at formale.

VEDLIGEHOVELSE AF APPARATET

Frigørelse af kaffekværnen

Hvis kaffekværnen blokeres, begynder tændingsknappen () at blinke med intervaller på 1 sekund. Årsagen kan skyldes tilstedeværelsen af urenheder mellem kaffebønnerne (såsom skaller eller små sten), der har blokeret kværnen.

Tøm filterholderen for det resterende kaffepulver.

Tryk kaffebønneholderens udløserhåndtag (O) nedad.



Drej kaffebønneholderen (M), indtil symbolet på denne svarer til symbolet på maskinen (Fig. 22). De urenheder, der har blokeret kværnen, falder ned i kanalen for kaffepulveret.

Placer filterholderen under kaffekværnen (Fig. 14). Indsæt filterholderens "vinger" i fatningen under kaffekværnen. Tryk filterholderen (F) ned mod støtten under kaffekværnen.

Lad den maledede kaffe falde ned i filterholderen. Kassér den maledede kaffe for at fjerne eventuelle urenheder.

Indstil den rigtige formalingsgrad.

Fortsæt med forberedelsen af kaffen.

Hvis kaffekværnen ikke starter og forbliver blokeret tre gange i træk, begynder knapperne () () og () at blinke hurtigt.

I dette tilfælde er det nødvendigt at kontakte det nærmeste autoriserede servicecenter.

RENGØRING AF APPARATET



Advarsel!

Regelmæssig vedligeholdelse og rengøring bevarer og fastholder apparatets effektivitet i en længere periode. Apparatets dele må aldrig vaskes i opvaskemaskinen. Brug ikke direkte vandstråler.

Rengøring af filteret, der indeholder kaffen i pulver

Kontroller, at hullerne ikke er tilstoppede. Lad kogende vand løbe ud, med filterholderen indsat uden pulver, for at opløse eller fjerne kafferester eller urenheder.



Advarsel!

Fjern og genindsæt filterholderen langsomt, da et eventuelt resttryk kan forårsage sprøjt eller stænk.

Det tilrådes at rengøre filteret grundigt ca. hver tredje måned, ved hjælp af tabletter til rengøring af filtre, tilgængelige til salg, ved at følge denne fremgangsmåde:

- Placér en rengøringsstablet i filteret (uden kaffe) når maskinen er opvarmet (mindst 5 minutters opvarmning).
- Sæt filterholderen fast på kaffemaskinen og sæt en beholder under filterholderen.
- Tryk på knappen til kaffedispensering (☐) for at starte dispenseringen af vand.
- Afbryd vandstrømmen og lad tablettens virke i mindst 15. minutter mens filterholderen bliver siddende i kaffemaskinen.
- Gentag operationen af vanddispensering. Lad hvile i endnu 15-20 sekunder. Gentag operationerne indtil to beholdere af vand er opbrugt.
- Fjern filterholderen fra kaffemaskinen, tag filtret ud og skyl grundigt efter under rindende vand fra vandhanen.
- Sluk for maskinen, tag strømforsyningskablet ud af stikkontakten og rengør filterholderens fastgørelsessæde (Fig. 23) med en svamp for at fjerne eventuelle rester af vaskemiddel.
- Tænd kaffemaskinen igen, fastsæt filterholderen og lad mindst to kopper vand løbe igennem for at afslutte skylleprocessen.

Hvis kaffemaskinen bruges dagligt, anbefales det at foretage en rengøringsprocedure mindst hver 3. måned.

Rengøring af delene



Advarsel!

Rengøringen skal udføres, når apparatet er slukket, og stikket er afbrudt fra stikkontakten.



Advarsel!

Rengøringen skal udføres, når apparatet har nået stuetemperatur.

Vask vandbeholderen, filterholderen og filteret i sæbevand. Skyl og tør alle delene omhyggeligt.



Advarsel!

Kaffemaskinens faste dele skal rengøres med en blød klud, så man ikke beskadiger stellet.

Rengøring af filterholderens sæde

Under anvendelse kan aflejringer af kaffegrums forekomme i filterholderens fastgørelsessæde, disse kan fjernes ved hjælp af en tandstik, en svamp (Fig. 23) eller ved at lade vand strømme uden filterholder indsat (Fig. 24).



Advarsel!

Vask ikke filterholderen i opvaskemaskinen.

Rengøring af damprøret

Hver gang man har brugt dysen, skal man lade noget damp løbe igennem, så man fjerner eventuelle rester.



Advarsel!

Foretag indgrebet når det forkromede rør er koldt, så man undgår forbrændinger.

Skru dampdysen ud af røret (Fig. 25) og vask den under rindende vand. Røret kan rengøres med en blød klud. Skru dampdysen tilbage og stram godt. Hvis det er nødvendigt, rengør dampudledningshullet med en nål (Fig. 26).

Rengøring af risten og drypbakken



Advarsel!

Rengøringen skal udføres, når apparatet er slukket, og stikket er afbrudt fra stikkontakten.



Advarsel!

Rengøringen skal udføres, når apparatet har nået stuetemperatur.

Husk at tømme drypbakken fra tid til anden.

Fjern risten til kaffekopperne (J).

Fjern forsigtigt drypbakken (K) fra maskinen, tøm den og vask den under rindende vand.

Vask også risten til kaffekopperne.

AFKALKNING

Regelmæssig og korrekt vedligeholdelse og rengøring holder kaffemaskinen effektiv i meget lang tid, og det begrænser effektivt kalkdannelser i kaffemaskinen. Hvis kaffemaskinen alligevel efter noget tid skulle blive mindre effektiv, fordi man bruger meget hårdt og kalkholdigt vand, kan man afkalke kaffemaskinen, så den fungerer bedre. Til dette formål skal du bruge et afkalkningsprodukt baseret på citronsyre. Dette produkt kan nemt findes i tekniske servicecentre. Fabrikanten påtager sig intet ansvar for skader på apparatets interne komponenter forårsaget af brugen af produkter, der ikke opfylder kravene, på grund af tilstedeværelsen af kemiske tilsætningsstoffer. Hvis der er behov for afkalkning skal man følge de instruktioner, som følger med afkalkningsproduktet.

APPARATET SÆTTES UD AF FUNKTION

Hvis apparatet tages ud af drift, skal du tage stikket ud af stikkontakten, tømme vandbeholderen og drypbakken og rengøre den (se afsnittet "Rengøring af apparatet").

Hvis kaffemaskinen skrotes skal man skille kaffemaskinens forskellige dele afhængigt af de forskellige materialer, og fjerne alt i henhold til de gældende lokale love.

VEJLEDNING TIL FEJLAFHJÆLPNING



Advarsel!

I tilfælde af funktionsfejl skal du straks slukke for apparatet og tage stikket ud af stikkontakten.

PROBLEMER	ÅRSAGER	AFHJÆLPNING
Der kommer ikke damp eller vand ud af kaffemaskinen.	Der er for lidt vand og pumpen suger ikke.	Kontrollér, at beholderen er indsat korrekt og at vandniveauet i beholderen er korrekt. Fyld med friskt postevand op til niveauet der er mærket med "MAX".
	Tilstoppet dampudledningshul.	Fjern ved hjælp af den medfølgende nål de eventuelle aflejringer der findes i dampprøret.
Kaffen er for tynd og desuden kold.	Kaffeblandingen er malet for groft.	For at få en kop kaffe som er mere koncentreret og desuden varm, skal man bruge en mere fint malet kaffeblanding.
Kaffekværn blokeret.	Mulig forekomst af urenheder mellem kaffebønnerne.	Se afsnittet "Frigørelse af kaffekværnen".
Der løber kaffe ud over filterholderens kanter.	Der er sikkert kommet for meget kaffepulver i filterholderen, og derfor har man ikke kunnet stramme filterholderen rigtig fast i dets sæde.	Fjern filterholderen og rengør koblings sædet med en lille svamp (Fig. 23). Gentag proceduren idet man kommer den rette mængde kaffe ned i filteret.
	På pakningerne i filterholderens fikseringssæde er der rester af kaffegrums.	Rens pakningen med en tandstik eller med en lille svamp (Fig. 23).
	Kaffeudledningshullet på filteret med malet kaffe er tilstoppet.	Fjern og genindsæt filterholderen langsomt, da et eventuelt resttryk kan forårsage sprøjt eller stænk. Rengør filterets tilstoppede hul vha. den medfølgende nål. Rengør filteret ved brug af en tablet til rengøring af filtre ved at følge anvisningerne, der er anført i indpakningen.

PROBLEMER	ÅRSAGER	AFHJÆLPNING
Kaffen løber ikke ud, eller den løber alt for langsomt ud.	Hullerne i den hullede plade der findes i filterholderens koblingssæde er tilstoppede.	Start kaffemaskinen uden filterholder og lad vandet løbe igennem. Hvis vandet bliver ved med at løbe uregelmæssigt ud af alle hullerne, skal man foretage en afkalkning med produktet Ariete NOCAL, som kan fås i Arietes servicecentre, man skal følge de vedlagte instruktioner.
	Kaffeudledningshullet på filteret med malet kaffe er tilstoppet.	Fjern og genindsæt filterholderen langsomt, da et eventuelt resttryk kan forårsage sprøjt eller stænk. Rengør filterets tilstoppede hul vha. den medfølgende nål. Rengør filteret ved brug af en tablet til rengøring af filtre ved at følge anvisningerne, der er anført i indpakningen.
	Kaffeblendingen er malet for fint.	Prøv at bruge en mere groft malet kaffeblending.
	Kaffeblendingen er presset for hårdt.	Pres ikke kaffen så hårdt ned i filtret.
	Vandbeholderen sidder ikke rigtigt.	Sæt vandbeholderen rigtigt ved at trykke den helt i bund.
	Der er for lidt vand og pumpen suger ikke.	Kontrollér, at beholderen er indsat korrekt og at vandniveauet i beholderen er korrekt. Fyld med friskt postevand op til niveauet der er mærket med "MAX".