

MEDION®

Bedienungsanleitung

Notice d'utilisation

Handleiding

Manual de instrucciones

Istruzioni per l'uso



Saugroboter

Aspirateur robot

Robotstofzuiger

Robot aspirador

Robot aspirapolvere



Inhaltsverzeichnis

1.	Informationen zu dieser Bedienungsanleitung	5
1.1.	Zeichenerklärung	5
2.	Bestimmungsgemäßer Gebrauch	8
3.	Sicherheitshinweise	9
3.1.	Sicher mit Akkus/Batterien umgehen	13
4.	Lieferumfang	15
5.	Geräteübersicht	16
5.1.	Unterseite	17
5.2.	Staubbehälter mit Filter	17
5.3.	Wasserbehälter	18
5.4.	Ladestation	18
5.5.	Fernbedienung	19
5.6.	Lichtschanke (virtuelle Wand)	20
5.7.	Sensoren am Saugroboter	20
6.	Erste Inbetriebnahme	21
6.1.	Reinigungsbürsten anbringen	21
6.2.	Akkublock aufladen	21
6.3.	Batterien in die Fernbedienung einlegen	22
6.4.	Batterien in die Lichtschanke (virtuelle Wand) einlegen	22
6.5.	Uhrzeit einstellen	22
7.	Staubsaugerbetrieb	22
7.1.	Startzeit einstellen	24
7.2.	Modus auswählen	25
7.3.	Lichtschanke (virtuelle Wand) verwenden	26
7.4.	Wisch-Reinigung	27
7.5.	Energiemanagement des Saugroboters	28
8.	Reinigung und Pflege	29
8.1.	Staubbehälter reinigen	29
8.2.	Wasserbehälter reinigen	30
8.3.	Saugöffnung reinigen	30
8.4.	Bürsten reinigen	31
8.5.	Laufrad reinigen	31
9.	Problemlösung	32
10.	Akkublock entfernen	33
11.	Entsorgung	34
12.	Technische Daten	35
13.	Konformitätsinformation	36
14.	Serviceinformationen	36
15.	Impressum	40
16.	Datenschutzerklärung	40

17.	Allgemeine Garantiebedingungen	41
17.1.	Allgemeines	41
17.2.	Besondere Garantiebedingungen für die Vorort Reparatur bzw. den Vorort Austausch	42

1. Informationen zu dieser Bedienungsanleitung



Vielen Dank, dass Sie sich für unser Produkt entschieden haben. Wir wünschen Ihnen viel Freude mit dem Gerät.

Lesen Sie vor Inbetriebnahme die Sicherheitshinweise und die gesamte Anleitung aufmerksam durch. Beachten Sie die Warnungen auf dem Gerät und in der Bedienungsanleitung.

Bewahren Sie die Bedienungsanleitung immer in Reichweite auf. Wenn Sie das Gerät verkaufen oder weitergeben, händigen Sie unbedingt auch diese Bedienungsanleitung aus, da sie ein wesentlicher Bestandteil des Produktes ist.

1.1. Zeichenerklärung

Ist ein Textabschnitt mit einem der nachfolgenden Warnsymbole gekennzeichnet, muss die im Text beschriebene Gefahr vermieden werden, um den dort beschriebenen, möglichen Konsequenzen vorzubeugen.



GEFAHR!

Warnung vor unmittelbarer Lebensgefahr!



WARNUNG!

Warnung vor möglicher Lebensgefahr und/oder schweren irreversiblen Verletzungen!



WARNUNG!

Warnung vor Gefahr durch elektrischen Schlag!



WARNUNG!

Warnung vor Gefahr durch explosionsgefährlichen Stoffen!



VORSICHT!

Warnung vor möglichen mittleren und oder leichten Verletzungen!



HINWEIS!

Hinweise beachten, um Sachschäden zu vermeiden!



Weiterführende Informationen für den Gebrauch des Gerätes!



Hinweise in der Bedienungsanleitung beachten!

- Aufzählungspunkt / Information über Ereignisse während der Bedienung
- ▶ Auszuführende Handlungsanweisung



Konformitätserklärung (siehe Kapitel „Konformitätsinformation“): Mit diesem Symbol markierte Produkte erfüllen die Anforderungen der EG-Richtlinien.

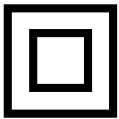

Schutzklasse II

Elektrogeräte der Schutzklasse II sind Elektrogeräte die durchgehend doppelte und/oder verstärkte Isolierung besitzen und keine Anschlussmöglichkeiten für einen Schutzleiter haben. Das Gehäuse eines isolierstoffumschlossenen Elektrogerätes der Schutzklasse II kann teilweise oder vollständig die zusätzliche oder verstärkte Isolierung bilden.



Gleichstrom-Symbol

Abb. A



Abb. B



Polaritätskennzeichnung

Bei Geräten mit Hohlsteckern kennzeichnen diese Symbole die Polarität des Steckers, es gibt zwei Varianten der Polarität entweder Innen Plus und Außen Minus (Abb. A) oder Innen Minus und Außen Plus (Abb. B).



Symbol für elektrisches Schaltnetzteil

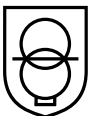

Transformator - kurzschlussfest

Transformator, bei dem die Temperatur festgelegte Grenzwerte nicht überschreitet, wenn der Transformator überlastet oder kurzgeschlossen ist, und der nach dem Entfernen der Überlast oder des Kurzschlusses weiterhin alle Anforderungen dieser Norm erfüllt.



Energieeffizienz Level VI

Die Energie Effizienz Level sind eine Standardunterteilung der Wirkungsgrade externer und interner Netzteile. Die Energieeffizienz gibt dabei den Wirkungsgrad an und wird bis zur Level VI (effizientestes Level) unterteilt.



Benutzung in Innenräumen

Geräte mit diesem Symbol sind nur für die Verwendung in Innenräumen geeignet.



Gerät umweltgerecht entsorgen (siehe „11. Entsorgung“ auf Seite 34)



IP20

Der AC/DC Adapter verfügt gemäß DIN EN 60529 über die Schutzart IP20, dies bedeutet:

Der AC/DC Adapter ist geschützt:

- gegen den Zugang zu gefährlichen Teilen mit einem Finger.
- gegen Eindringen von festen Fremdkörper mit einem Durchmesser von 12,5 mm und größer

Der AC/DC Adapter ist nicht wasserdicht



Nur mitgelieferte Ladestation verwenden.



Nur mitgeliefertes Netzteil verwenden.

Ta=40°

Der Netzadapter ist verwendbar bis zu einer Umgebungstemperatur von 40 °C.

2. Bestimmungsgemäßer Gebrauch

Der Saugroboter dient zur selbsttätigen, trockenen Reinigung von glatten, ebenen Fußböden im Innenbereich.

Verwenden Sie das Gerät nicht im Freien.

Das Gerät ist nur für den privaten und nicht für den industriellen/kommerziellen Gebrauch bestimmt.

Bitte beachten Sie, dass im Falle des nicht bestimmungsgemäßen Gebrauchs die Haftung erlischt:

- ▶ Bauen Sie das Gerät nicht ohne unsere Zustimmung um und verwenden Sie keine nicht von uns genehmigten oder gelieferten Zusatzgeräte.
- ▶ Verwenden Sie nur von uns gelieferte oder genehmigte Ersatz- und Zubehörteile.

Beachten Sie alle Informationen in dieser Bedienungsanleitung, insbesondere die Sicherheitshinweise. Jede andere Bedienung gilt als nicht bestimmungsgemäß und kann zu Personen- oder Sachschäden führen.

3. Sicherheitshinweise



WARNUNG!

Verletzungsgefahr!

Verletzungsgefahr für Kinder und Personen mit verringerten physischen, sensorischen oder mentalen Fähigkeiten (beispielsweise teilweise Behinderte, ältere Personen mit Einschränkung ihrer physischen und mentalen Fähigkeiten) oder Mangel an Erfahrung und Wissen (beispielsweise ältere Kinder).

- ▶ Gerät und Zubehör an einem für Kinder unerreichbaren Platz aufbewahren.
- ▶ Dieses Gerät kann von Kindern ab 8 Jahren und darüber und von Personen mit reduzierten physischen, sensorischen oder mentalen Fähigkeiten oder Mangel an Erfahrung und/oder Wissen benutzt werden, wenn sie beaufsichtigt oder bezüglich des sicheren Gebrauchs des Gerätes unterwiesen wurden und die daraus resultierenden Gefahren verstanden haben.
- ▶ Kinder dürfen nicht mit dem Gerät spielen.
- ▶ Reinigung und Benutzer-Wartung dürfen nicht durch Kinder durchgeführt werden, es sei denn, sie sind 8 Jahre und älter und werden beaufsichtigt.
- ▶ Kinder jünger als 8 Jahre sollen vom Gerät und dem /Netzadapter/Netzkabel ferngehalten werden.
- ▶ Alle verwendeten Verpackungsmaterialien (Säcke, Polystyrolstücke usw.) nicht in der Reichweite von Kindern lagern.



GEFAHR!

Stromschlaggefahr!

Stromführende Teile. Es besteht die Gefahr eines elektrischen Schlags/Kurzschlusses.

- ▶ Verwenden Sie zum Laden des Akkus den mitgelieferten Netzadapter und die Ladestation.
- ▶ Der Netzadapter darf nur in trockenen Innenräumen verwendet werden.

-
- ▶ Schließen Sie den Netzadapter nur an eine gut erreichbare, ordnungsgemäß installierte Steckdose an. Die örtliche Netzspannung muss den technischen Daten des Netzadapters entsprechen.
 - ▶ Für den Fall, dass Sie das Gerät schnell vom Netz nehmen müssen, muss die Steckdose frei zugänglich sein.
 - ▶ Ziehen Sie das Netzkabel stets am Stecker aus der Steckdose, ziehen Sie nicht am Kabel. Knicken oder quetschen Sie das Netzkabel nicht.
 - ▶ Ziehen Sie bei Beschädigung des Steckers, des Netzkabels, der Ladestation oder des Gerätes oder, wenn Flüssigkeiten oder Fremdkörper ins Innere des Gerätes gelangt sind, sofort den Stecker aus der Steckdose.
 - ▶ Verwenden Sie das Gerät nur in geschlossenen Räumen und setzen Sie das Gerät niemals Tropf- oder Spritzwasser aus.
 - ▶ Fassen Sie das Gerät nicht mit nassen Händen an, während Sie das Gerät laden.
 - ▶ Vor dem ersten Gebrauch und nach jeder Benutzung den Saugroboter sowie das Netzkabel auf Beschädigungen überprüfen.
 - ▶ Gerät nicht in Betrieb nehmen, wenn der Saugroboter, die Ladestation oder das Netzkabel sichtbare Schäden aufweist.
 - ▶ Wenn Sie einen Transportschaden feststellen wenden Sie sich umgehend an den Service.
 - ▶ Bei längerer Abwesenheit oder bei Gewitter ziehen Sie das Netzteil aus der Steckdose.
 - ▶ Tauchen Sie den Saugroboter, die Ladestation oder das Netzteil niemals in Wasser oder Flüssigkeiten! Ziehen Sie vor jeder Reinigung und Wartung sowie vor dem Auf- und Abbau des Zubehörs das Netzteil aus der Steckdose.
 - ▶ Laden Sie den Saugroboter niemals mit eingesetztem Wasserbehälter.
 - ▶ Setzen Sie das Gerät keinen extremen Bedingungen aus. Zu vermeiden sind:
-

-
- Hohe Luftfeuchtigkeit oder Nässe,
 - extrem hohe oder tiefe Temperaturen,
 - direkte Sonneneinstrahlung,
 - offenes Feuer.

**WARNUNG!****Explosionsgefahr!**

Beim Aufsaugen von feuergefährlichen Flüssigkeiten oder bestimmten Feststoffen besteht Brand- oder Explosionsgefahr.

- ▶ Benutzen Sie das Gerät nicht in der Nähe von leicht entzündbaren Materialien. Saugen Sie keine scharfkantigen oder leicht entzündbaren Gegenstände und Flüssigkeiten wie z. B. Streichhölzer oder heiße Asche auf.
- ▶ Saugen Sie keinesfalls Tonerstaub (Laserdrucker, Kopierer) auf.

**VORSICHT!****Verletzungsgefahr/Gefahr von Geräteschaden!**

Es besteht Verletzungsgefahr oder die Möglichkeit eines Geräteschadens durch unsachgemäße Behandlung.

- ▶ Benutzen Sie das Gerät nur zum Aufsaugen kleiner Mengen Staub, Schmutz und Krümeln. Leeren Sie den Staubbehälter nach jeder Benutzung.
- ▶ Benutzen Sie das Gerät nicht, um Flüssigkeiten oder feuchten Schmutz aufzusaugen.
- ▶ Um Stolpergefahr zu vermeiden, verwenden Sie kein Verlängerungskabel und informieren Sie anwesende Personen über den Betrieb des Saugroboters.
- ▶ Entfernen Sie vor dem Betrieb alle empfindlichen Gegenstände (z. B. Glas, Lampen, Vasen) und Objekte, die sich in den Bürsten verfangen oder aufgesaugt werden könnten (z. B. Schnüre, Kleidung, Zeitungen, Vorhänge) aus dem Arbeitsbereich. Stellen Sie ggf. die Lichtschranke auf, um den Arbeitsbereich einzuschränken.

-
- ▶ Decken Sie die Sensoren und Lüftungsschlitze des Saugroboter nicht ab.



HINWEIS!

Möglicher Geräteschaden durch Abrieb bei rauen Oberflächen.

Einige Sockelleisten, insbesondere Kamine und Öfen können eine raue, gebürstete oder körnige Eloxier-, Gusseisen-, Stahl-, oder Metall-Oberfläche besitzen. Diese Oberflächen können ähnlich wie Schmirgelpapier auf Gummi- und Kunststoffoberflächen wirken und bei Berührungen die Oberfläche des Geräts beschädigen. Ebenso können durch Kollision mit dem Sauger auch die oben beschriebenen Oberflächen selbst beschädigt werden.

- ▶ Vermeiden Sie eine Kollision des Geräts mit rauen, gebürsteten oder körnigen Oberflächen, um Beschädigungen zu vermeiden. Testen Sie die Oberfläche, indem Sie vorsichtig ein Stoff- oder Taschentuch über die Fläche reiben. Entstehen Fusseln, sollte der Bereich für das Saugen ausgeschlossen werden, um eine Kollision zu verhindern.



VORSICHT!

Verletzungsgefahr/Gefahr von Geräteschaden!

Aus baulichen und konstruktionellen Gründen innerhalb eines Raumes kann nicht ausgeschlossen werden, dass die Sensoren des Saugroboters Treppen und Hindernisse nicht vollständig erfassen. Es besteht die Gefahr eines toten Bereiches innerhalb dessen der Roboter von Treppen oder ungesicherten Kanten stürzen kann.

- ▶ Testen Sie im Betrieb, ob der Saugroboter Treppenstufen oder andere Hindernisse, insbesondere auf sehr hellen bzw. weißen Hochglanzböden, erkennt.
- ▶ Stellen Sie die Lichtschranke so auf, dass der Saugroboter diese nicht verschieben kann.

-
- ▶ Bauen Sie ggf. zusätzliche Barrieren auf, um Beschädigungen an Gegenständen, Wänden, Treppen oder dem Gerät zu vermeiden.
 - ▶ Die Treppenstufenhöhe muss mindestens 8 cm betragen.
 - ▶ Halten Sie sich während des Betriebs nicht unterhalb ungesicherter Kanten oder Treppen auf.
 - ▶ Reinigen Sie die Sensoren des Saugroboters regelmäßig.
 - ▶ Stellen Sie die Ladestation nicht in unmittelbarer Nähe zu Treppen auf.

3.1. Sicher mit Akkus/Batterien umgehen

Das Gerät beinhaltet einen Lithium-Ionen-Akkublock. Die Fernbedienung wird mit zwei 1,5 V-Batterien vom Typ AAA betrieben, die die Lichtschranke mit zwei 1,5 V-Batterien vom Typ AA.



GEFAHR!

Verätzungsgefahr!

Beim Verschlucken von Batterien besteht die Gefahr von inneren Verätzungen, die innerhalb von zwei Stunden zum Tode führen können. Bei Hautkontakt mit Batteriesäure besteht Verätzungsgefahr.

- ▶ Wenn Sie vermuten, Batterien könnten verschluckt oder in irgendeinem Teil des Körpers gelangt sein, suchen Sie unverzüglich medizinische Hilfe.
- ▶ Batterien nicht verschlucken.
- ▶ Kontakt mit Batteriesäure vermeiden. Bei Kontakt mit Haut, Augen oder Schleimhäuten die betroffene Stellen mit reichlich klarem Wasser spülen und umgehend einen Arzt aufsuchen.
- ▶ Halten Sie neue und gebrauchte Batterien von Kindern fern.
- ▶ Benutzen Sie das Gerät nicht mehr, wenn das Batteriefach nicht sicher schließt und halten Sie sie von Kindern fern.
- ▶ Nehmen Sie ausgelaufene Batterien sofort aus dem Gerät. Reinigen Sie die Kontakte, bevor Sie neue Batterien einlegen.



WARNUNG!

Explosionsgefahr!

Bei unsachgemäßem Auswechseln der Batterien besteht Explosionsgefahr!

- ▶ Legen Sie grundsätzlich nur neue Batterien gleichen Typs ein. Benutzen Sie nie alte und neue Batterien zusammen.
- ▶ Achten Sie beim Einlegen der Batterien auf die Polarität (+/-).
- ▶ Versuchen Sie niemals, Batterien wieder aufzuladen.
- ▶ Lagern Sie Batterien an einem kühlen, trockenen Ort.
- ▶ Setzen Sie Batterien/Akkus niemals übermäßiger Wärme (wie Sonnenschein, Feuer, Heizung oder dergleichen) aus. Direkte starke Wärme kann die Batterien beschädigen.
- ▶ Werfen Sie Batterien/Akkus nicht ins Feuer.
- ▶ Schließen Sie Batterien/Akkus nicht kurz.
- ▶ Entfernen Sie auch leere Batterien aus dem Gerät.
- ▶ Wenn Sie das Gerät für längere Zeit nicht benutzen, nehmen Sie die Batterien heraus.
- ▶ Prüfen Sie vor dem Einlegen der Batterien, ob die Kontakte im Gerät und an den Batterien sauber sind, und reinigen Sie diese gegebenenfalls.
- ▶ Akkublock nur bei einer Raumtemperatur von 10–40 °C betreiben.

4. Lieferumfang



GEFAHR!

Erstickungsgefahr!

Es besteht Erstickungsgefahr durch Verschlucken oder Einatmen von Kleinteilen oder Folien.

► Halten Sie die Verpackungsfolie von Kindern fern.

Bitte überprüfen Sie die Vollständigkeit der Lieferung und benachrichtigen Sie uns bitte innerhalb von 14 Tagen nach dem Kauf, falls die Lieferung nicht komplett ist.

Mit dem von Ihnen erworbenen Paket haben Sie erhalten:

- Saugroboter mit integriertem Lithium-Ionen-Akkublock
- Ladestation
- Netzteil
- Lichtschranke (virtuelle Wand)
- Fernbedienung
- 4 Ersatz-Seitenbürsten
- 2 Seitenbürsten
- Filter
- 2 Ersatzfilter
- Wasserbehälter
- Wischaufsatz
- 5 Mop-Aufsätze
- Staubbehälter
- 2 Reinigungstücher
- Reinigungspinsel
- Bedienungsanleitung und Garantiedokumente

5. Geräteübersicht



Abbildung ähnlich

- 1) Staubbehälterdeckel
- 2) Staubbehälter mit Filter/ Wasserbehälter
- 3) Netzteilanschluss
- 4) Ein-/Ausschalter
- 5) Stoßfänger
- 6) Kontrollleuchte
- 7) Markierung zum Öffnen des Deckels

5.1. Unterseite

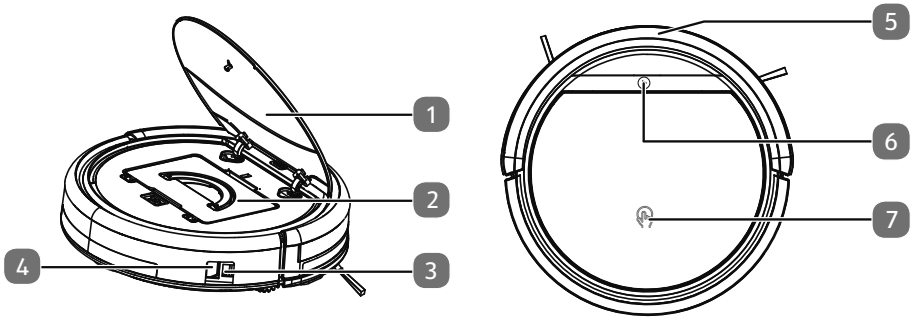

Abbildung ähnlich

- 8) Ladekontakte
- 9) Laufrad: Zur Unterstützung der Bewegungsrichtung
- 10) Reinigungsbürste, rechts
- 11) Saugöffnung
- 12) Laufrad: Zum Vortrieb des Geräts
- 13) Lüftungsschlitze
- 14) Wischaufsatz-Aufnahme
- 15) Wasserdüsen
- 16) Typenschild
- 17) Laufrad: Zum Vortrieb des Geräts
- 18) Batteriefach
- 19) Reinigungsbürste, links

5.2. Staubbehälter mit Filter

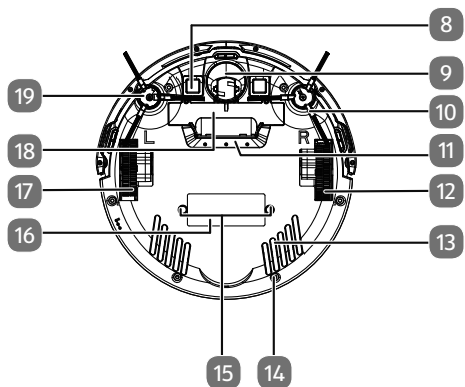

Abbildung ähnlich

- 20) Staubfilter
- 21) Staubbehälter mit Deckel
- 22) EPA-Filtrerrahmen
- 23) EPA-Filter

5.3. Wasserbehälter

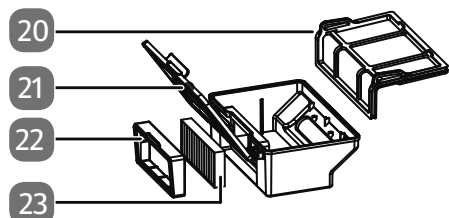

Abbildung ähnlich

- 24) Einfüllöffnung
- 25) Wasserbehälter
- 26) Griff
- 27) Verschluss

5.4. Ladestation



Abbildung ähnlich

- 28) Kontrollleuchte
- 29) Gehäuse
- 30) Netzteilanschluss
- 31) Ladekontakte

5.5. Fernbedienung

DE

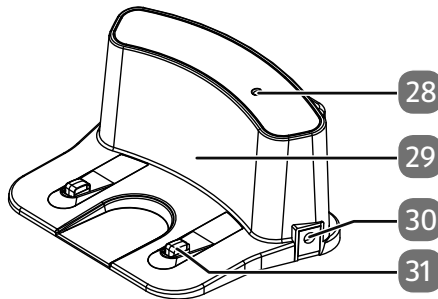
FR

NL

ES

IT





Abbildung ähnlich

- 32) Startzeitanzeige
- 33) Uhrzeitanzeige
- 34) Betriebsmodus: vorwärts fahren; Startzeit-/Uhrzeitmodus: Zahlenwert erhöhen
- 35) Betriebsmodus: rechts fahren; Startzeit-/Uhrzeitmodus: von Stundenanzeige zur Minutenanzeige wechseln
- 36) Betriebsmodus: rückwärts fahren; Startzeit-/Uhrzeitmodus: Zahlenwert verringern
- 37) Uhrzeit einstellen; Auswahl der Uhrzeit bestätigen
- 38) Saugbewegung entlang der Wände
- 39) Zurückkehren zur Ladestation
- 40) Saugbewegung im Kreis
- 41) Startzeit einstellen; Auswahl der Startzeit bestätigen
- 42)  : Hindernisabhängige automatische Standard-Reinigung
- 43) Betriebsmodus: links fahren

5.6. Lichtschranke (virtuelle Wand)

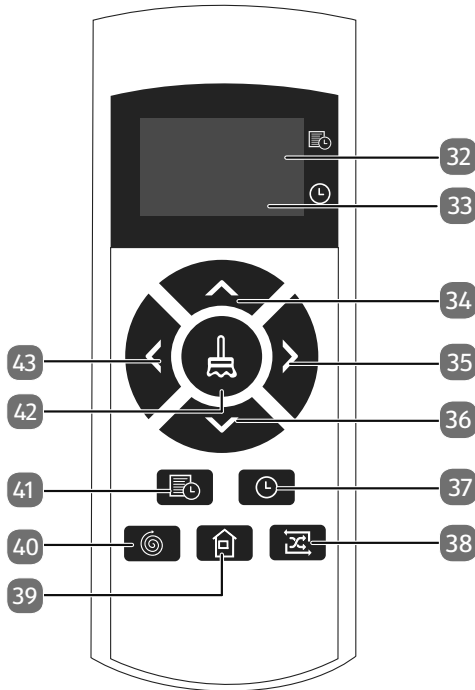

Abbildung ähnlich

- 44) Ein-/Ausshalter
- 45) Kontrollleuchte
- 46) Lichtschranke
- 47) Öffnungslasche
- 48) Batteriefach

5.7. Sensoren am Saugroboter

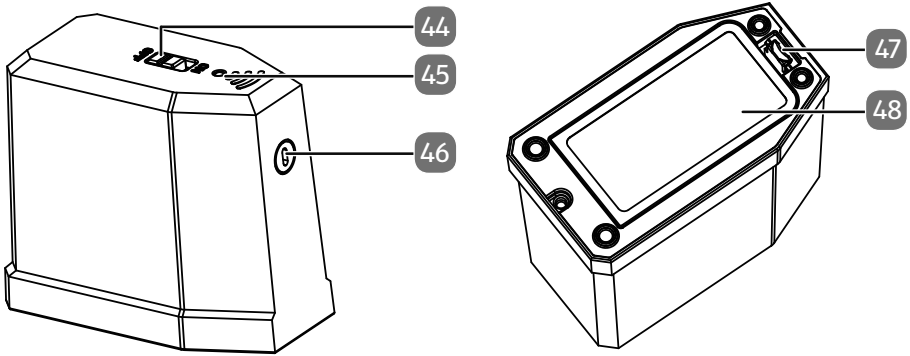

Abbildung ähnlich

- A Sensor vorne
- B Sensor rechts
- C Sensor links

6. Erste Inbetriebnahme

6.1. Reinigungsbürsten anbringen

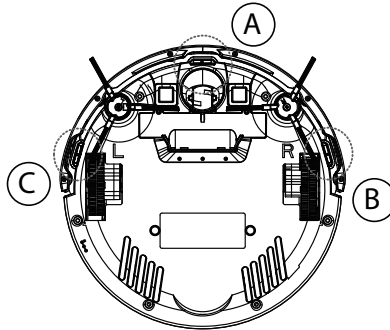
Vor dem ersten Gebrauch müssen ggf. die mitgelieferten Bürsten angebracht werden. Die Bürsten können mit Hilfe eines Kreuzschlitzschraubendrehers angebracht und entnommen werden.

- ▶ Drücken Sie die beiden mit **L** und **R** bezeichneten Bürsten auf die Halterungen, bis sie einrasten. Achten Sie dabei auf die Bezeichnung **L** und **R** am Gerät.

6.2. Akkublock aufladen

Der Saugroboter ist mit einem Lithium-Ionen-Akkublock ausgestattet. Nach dem Auspacken laden Sie den Akkublock des Geräts zunächst für ca. 4,5 Stunden. Dies kommt der Leistungsfähigkeit des Akkus auf lange Sicht zugute.

Mit dem mitgelieferten Netzteil können Sie Ihren Saugroboter direkt aufladen oder über die Ladestation.

Direktes Aufladen des Geräts

- ▶ Schließen Sie das mitgelieferte Netzteil an den Netzteilanschluss an der Seite des Saugroboter an.

Aufladen über die Ladestation

- ▶ Schließen Sie das Netzteil an den Netzteilanschluss der Ladestation an. Platzieren Sie den Saugroboter auf der Ladestation so, dass die Ladkontakte übereinanderliegen.
- ▶ Verbinden Sie den Netzstecker mit der Steckdose.

Das Gerät wird aufgeladen, alle LEDs der Kontrollleuchte blinken.

Sobald der Akkublock voll geladen ist, leuchten die Dioden dauerhaft.

Der Akkublock sollte spätestens nachgeladen werden, wenn die mittlere LED der Kontrollleuchte blinkt.

- ▶ Laden Sie entweder den Akkublock vor dem nächsten Reinigungsgang über das Netzteil am Gerät oder sofern die Ladestation angeschlossen ist, kehrt der Saugroboter automatisch zur Ladestation zurück, wenn der Akkustand niedrig ist. Bei der Rückkehr zur Ladestation wird der Reinigungsvorgang unterbrochen.



Falls die Leistung des Akkus deutlich nachlassen sollte, wenden Sie sich an das MEDION Service Center.

6.3. Batterien in die Fernbedienung einlegen

- ▶ Schieben Sie den Batteriefachdeckel auf der Rückseite der Fernbedienung nach unten ab.
- ▶ Setzen Sie zwei 1,5 V-Batterien vom Typ AAA unter Beachtung der im Batteriefach angegebenen Polarität ein.
- ▶ Setzen Sie den Batteriefachdeckel wieder auf das Batteriefach und schieben Sie ihn zu.

6.4. Batterien in die Lichtschranke (virtuelle Wand) einlegen

- ▶ Entfernen Sie den Batteriefachdeckel, indem Sie die Öffnungslasche nach hinten drücken und gleichzeitig den Batteriefachdeckel anheben.
- ▶ Setzen Sie zwei 1,5 V-Batterien vom Typ AA unter Beachtung der im Batteriefach angegebenen Polarität ein.
- ▶ Schließen Sie den Batteriefachdeckel.



Weiterführenden Informationen zum Aufbau und zur Funktionsweise der Lichtschranke (virtuelle Wand) finden Sie im Kapitel „7.3. Lichtschranke (virtuelle Wand) verwenden“ auf Seite 26.

6.5. Uhrzeit einstellen

Um die Startzeitfunktion nutzen zu können, muss zuvor die Uhrzeit an der Fernbedienung eingestellt werden. Gehen Sie wie folgt vor:

- ▶ Drücken Sie die Taste **CLOCK**, um die aktuelle Uhrzeit einzustellen.

Die Stundenanzeige blinkt.

- ▶ Stellen Sie mit Hilfe der Pfeiltasten \wedge oder \vee die Stunde ein. Drücken Sie dann die Taste $\>$, um die Minutenanzeige einzustellen.

Die Minutenanzeige blinkt.

- ▶ Stellen Sie mit Hilfe der Pfeiltasten \wedge oder \vee die Minuten ein.

- ▶ Bestätigen Sie Ihre Eingabe durch Drücken der Taste \textcircled{L} .

Die Uhrzeit ist nun eingestellt.

7. Staubsaugerbetrieb

Um die beste Reinigungsleistung zu erzielen stellen Sie sicher, dass alle losen Gegenstände auf dem Boden wie Vorhänge, Kleidung, Papier, lose Kabel sowie Verlängerungskabel entfernt wurden.



HINWEIS!

Gefahr von Sachschaden!



Lose Kabel können sich während des Saugbetriebes in ihrem Saugroboter verfangen und von diesem mitgezogen werden. Geräte können so beispielsweise von einem Tisch gezogen und dabei beschädigt werden.

- ▶ Verlegen Sie Kabel außer Reichweite.



Entfernen Sie vor dem Saugen auf einem Teppich die Bürsten. Dieser Saugroboter ist nicht für den Gebrauch auf Langflor-Teppichen geeignet.

Jedes Mal, wenn eine Taste gedrückt wird, ertönt ein Signalton als Bestätigung des Tastendruckes.

- ▶ Entfernen Sie vor dem Einschalten den Stecker des Netzteils aus dem Gerät.
- ▶ Stellen Sie sicher, dass der Staubbehälter sauber ist und der Filter richtig eingesetzt ist.
- ▶ Stellen Sie den Saugroboter auf eine freie Fläche im Raum.
- ▶ Stellen Sie den Ein-/Ausschalter auf die Position **ON** und das Gerät ist einsatzbereit.
- ▶ Drücken Sie die Taste  auf dem Gerät oder Taste  an der Fernbedienung, um den Reinigungsvorgang zu starten.

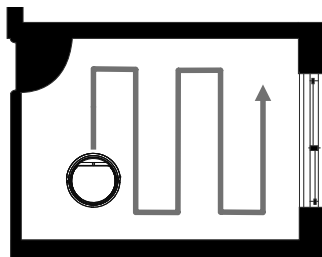

Die beiden mittleren LEDs der Kontrollleuchte am Saugroboter leuchten dauerhaft. Der Saugroboter führt eine hindernisabhängige Standardreinigung durch. Er fährt erst einen Teil der Fläche systematisch ab. Der Saugroboter steckt sich einen Arbeitsbereich ab, indem er zuerst geradeaus fährt, bevor er in eine andere Richtung abdreht. Sobald der Arbeitsbereich umrissen wurde, reinigt der Saugroboter diese Fläche wie auf der Abbildung unten gezeigt.



Wenn dieser Teil komplett abgefahren wurde, saugt der Saugroboter eine weitere Teilfläche des Raumes. Dies wird so lange wiederholt, bis der komplette Raum gesaugt wurde, dann kehrt der Saugroboter zum Ausgangspunkt zurück.



-
- ▶ Drücken Sie die Taste  oder Taste  erneut, um den Reinigungsvorgang zu unterbrechen. Drücken Sie die Taste  oder Taste  nochmals, wenn Sie die Reinigung fortsetzen wollen.



Wenn Sie jedoch keine Taste innerhalb von 15 Sekunden betätigen, wechselt der Saugroboter in den Ruhemodus. Sie können den Saugroboter vom Betrieb direkt in den Ruhemodus schalten, indem Sie die Taste  oder Taste  ca. drei Sekunden gedrückt halten. Im Ruhemodus ist die Kontrollleuchte ausgeschaltet.





Bei niedrigem Akkustand kehrt der Saugroboter automatisch zur Ladestation zurück. Bei der Rückkehr zur Ladestation wird der Reinigungsvorgang unterbrochen.

- ▶ Um die Reinigung wieder aufzunehmen bzw. fortzusetzen, drücken Sie erneut die Taste  oder .
- ▶ Reinigen Sie regelmäßig bei ausgeschaltetem Gerät (Ein-/Ausschalter auf Position **OFF**) die Saugöffnung und leeren Sie nach jeder Verwendung den Staubbehälter.

7.1. Startzeit einstellen

Um einen Reinigungsvorgang in Ihrer Abwesenheit zu starten, stellen Sie eine Startzeit für die Reinigung ein. Gehen Sie wie folgt vor:

- ▶ Stellen Sie den Ein-/Ausschalter auf die Position **ON** und das Gerät ist einsatzbereit.
- ▶ Drücken Sie die Taste  oder Taste , um die Startzeit einzustellen.

Die Stundenanzeige blinkt.

- ▶ Stellen Sie mit Hilfe der Pfeiltasten \wedge oder \vee die Stunde ein. Drücken Sie dann die Taste $>$, um die Minutenanzeige einzustellen.

Die Minutenanzeige blinkt.

- ▶ Stellen Sie mit Hilfe der Pfeiltasten \wedge oder \vee die Minuten ein.
- ▶ Bestätigen Sie Ihre Eingabe durch Drücken der Taste .









Bei der Programmierung muss die Fernbedienung zum Gerät gehalten werden. Durch anschließenden Signalton hat der Roboter die Daten empfangen und bestätigt.

Die Startzeit ist nun eingestellt. Die LEDs der Kontrollleuchte blinken. Zur eingestellten Zeit startet der Reinigungsvorgang.

Um die Startzeit zu deaktivieren setzen Sie die Startzeit auf **00:00**.

7.2. Modus auswählen

Durch die Sensoren, den Stoßdämpfer am Gerät sowie der gesonderten Lichtschranke wird der Saugroboter automatisch durch die Räumlichkeiten geleitet. Sie können festlegen, wie der Saugroboter dabei vorgehen soll:

Reinigungsmodus	Tastendruck auf	Art der Reinigung
Automatisch	 oder 	Hindernisabhängige Standard-Reinigung
punktuelle Reinigung		Zur gezielten Reinigung einer Fläche um den Startpunkt des Saugroboters herum
Reinigung entlang der Wand		Zur Reinigung entlang von Wänden/Hindernissen. Sollten keine Hindernisse zur Orientierung vorhanden sein, beendet der Saugroboter die Reinigung.
Zufallsprinzip	2x 	Der Saugroboter fährt nach dem Zufallsprinzip kreuz und quer über die zu reinigende Fläche.
Zurück zur Ladestation		Saugroboter kehrt zur Ladestation zurück und lädt den Akkublock auf.
Manuelle Steuerung	∧, >, ∨, <	 Um die manuelle Steuerung zu aktivieren, muss zuerst die Automatische Reinigung durch Druck auf  oder  aktiviert und wieder unterbrochen werden. Danach kann der Saugroboter mit den Richtungstasten navigiert werden.

7.3. Lichtschanke (virtuelle Wand) verwenden

Der Aktionsradius des Saugroboters kann eingeschränkt werden, z. B. um ihn davon abzuhalten, zu nahe an zerbrechliche Gegenstände zu fahren, um bestimmte Bereiche für die Reinigung auszuschließen oder um vor Treppenstürzen zu schützen. Stellen Sie hierzu die Lichtschanke auf.

Die Lichtschanke sendet ein Infrarotsignal aus und erzeugt auf diese Weise eine virtuelle Wand von 3 Metern Länge. Entlang dieser virtuellen Wand wird der Saugroboter abgelenkt und kann sie nicht passieren.



Die virtuelle Barriere wird breiter, je größer die Distanz zum Gerät ist (siehe Abbildung unten). Das ist typisch für Infrarotsignale und stellt keinen Fehler dar.

Wenn Sie den Aktionsradius des Saugroboters auf einen Raum beschränken möchten, platzieren Sie die Lichtschanke außerhalb des Türdurchgangs, den Sie blockieren möchten. Auf diese Weise funktioniert die Lichtschanke am besten.



Die Lichtschanke muss in Fahrtrichtung rechts vor dem Saugroboter platziert werden.

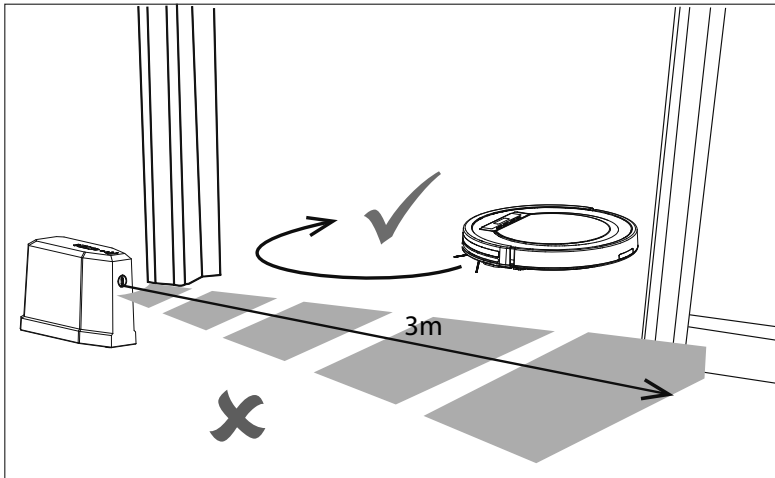

✓ = Reinigungszone

✗ = verbotene Zone

- ▶ Stellen Sie die Lichtschanke so auf, dass der Ein-/Ausschalter immer noch oben zeigt.
- ▶ Positionieren Sie die Lichtschanke parallel vor das Hindernis bzw. die verbotene Reinigungszone und achten Sie darauf, dass der Infrarotsensor nicht verdeckt wird, sondern frei in den Raum sendet.

-
- ▶ Stellen Sie den Ein-/Ausschalter an der Lichtschranke auf die Position **ON**. Im Betrieb wird der Saugroboter umkehren sobald er in den Infrarotbereich der Lichtschranke hineinfährt.



HINWEIS!

Beschädigungsgefahr!

Aus baulichen und konstruktionellen Gründen innerhalb eines Raumes kann nicht ausgeschlossen werden, dass die Lichtschranke den ausgeschlossenen Bereich vollständig abschließt bzw. die Sensoren des Saugroboters Treppen und Hindernisse nicht vollständig erfassen. Es besteht die Gefahr eines toten Bereiches innerhalb dessen der Roboter die virtuelle Wand überwinden kann.

- ▶ Stellen Sie die Lichtschranke so auf, dass der Saugroboter diese nicht verschieben kann.
- ▶ Testen Sie im Betrieb, ob der Saugroboter Treppenstufen oder andere Hindernisse erkennt.
- ▶ Bauen Sie ggf. zusätzliche Barrieren auf, um Beschädigungen an Gegenständen, Wänden, Treppen oder dem Gerät zu vermeiden.

7.4. Wisch-Reinigung



WARNUNG!

Stromschlaggefahr!

Stromführende Teile. Es besteht die Gefahr eines elektrischen Schlags/Kurzschlusses.

- ▶ Laden Sie den Saugroboter niemals mit eingesetztem Wasserbehälter auf.
- ▶ Schalten Sie den Ein-/Ausschalter auf **OFF**.
- ▶ Füllen Sie den Wasserbehälter mit max. 250 ml Wasser.
- ▶ Bringen Sie das Reinigungstuch am Wischaufsatz an.
- ▶ Befestigen Sie an der Unterseite des Saugroboters den Wischaufsatz mit Reinigungstuch.
- ▶ Stecken Sie den Wischaufsatz in die Wischaufsatz-Aufnahme bis dieser einrastet.
- ▶ Drehen Sie den Saugroboter wieder um.

- ▶ Drücken Sie auf die mit  markierte Druckfläche des Gerätedeckels. Der Deckel öffnet sich.
- ▶ Nehmen Sie den Staubbehälter aus dem Saugroboter heraus.
- ▶ Setzen Sie den Wasserbehälter in das Gerät ein und schließen Sie den Deckel.
- ▶ Stellen Sie den Ein-/Ausschalter auf die Position **ON**.

Das Gerät ist einsatzbereit.



Entfernen Sie vor der Wisch-Reinigung alle Teppiche und Vorleger, da das Gerät beschädigt werden könnte. Reinigen Sie nur Hartböden in dem Wisch-Modus.

7.5. Energiemanagement des Saugroboters

Sie benutzen den Sauger gelegentlich



Wenn der Saugroboter nicht mehrmals am Tag, täglich oder regelmäßig reinigen soll, empfehlen wir nach jeder vollständigen Aufladung das Ladegerät bzw. Netzteil von der Steckdose zu trennen. Schalten Sie ebenfalls den Saugroboter über den Ein-/ Ausschalter auf **OFF**.

Sie benutzen den Saugroboter täglich

Wir empfehlen eine stetige Ladung bei täglich mehrmaligen Einsatz, damit die nötige und volle Saugleistung des Saugroboter gewährleistet ist. Bei erfolgter vollständiger Aufladung leuchten die Lade LED's dauerhaft und der Energieverbrauch wird durch die Erhaltungsladung minimiert.

Sie benutzen den Saugroboter gelegentlich oder regelmäßig für kleinere Flächen

Der Saugroboter besitzt einen Ruhemodus. (s. Kapitel Ruhemodus). Der Ruhemodus ist zu empfehlen, wenn kleinere Flächen gereinigt wurden und noch ausreichend Energie, ohne den Akku erneut zu Laden, vorhanden ist. Trennen Sie das Ladegerät bzw. Netzteil von der Steckdose. Stellen Sie den Saugroboter über den Ein-/ Ausschalter auf **ON**. Der Saugroboter schaltet sich nach 15 Sekunden in den Ruhemodus.

Der Saugroboter kann jederzeit wieder zum saugen über die  -Taste auf der Fernbedienung, Programmierung oder über die  -Taste am Gerät aktiviert werden.

	Verbrauch in Watt
Netzteil	0,057W
Ladung mit Netzteil an Saugroboter direkt	12,481W
Ladung mit Ladestation	13,045W
Erhaltungsladung an der Ladestation	1,09W
Erhaltungsladung am Netzteil	0,778W

8. Reinigung und Pflege



GEFAHR!

Stromschlaggefahr!

Es besteht die Gefahr eines elektrischen Schlags/Kurzschlusses durch stromführende Teile.

- ▶ Tauchen Sie den Saugroboter, die Ladestation oder das Netzteil niemals in Wasser oder Flüssigkeiten! Reinigen Sie das Gerät und alle Zubehörteile nur trocken bzw. mit einem leicht feuchten Tuch.
- ▶ Stellen Sie den Ein-/Ausschalter auf die Position **OFF** und ziehen Sie vor jeder Reinigung und Wartung sowie vor dem Auf- und Abbau des Zubehörs den Netzstecker aus der Steckdose.

Ihr Saugroboter lässt sich schnell und einfach reinigen und pflegen. Leeren Sie den Staubbehälter, reinigen Sie den Filter nach jedem Einsatz. Reinigen Sie die Saugöffnung bei Bedarf.

- Verwenden Sie zum Reinigen der Geräteoberfläche keine Lösungsmittel, ätzende oder gasförmige Reinigungsmittel. Wischen Sie die Oberfläche des Saugroboters und der Ladestation mit einem angefeuchteten Tuch ab.
- Reinigen Sie die Sensoroberflächen und Ladekontakte mit einem sauberen trockenen Tuch.

8.1. Staubbehälter reinigen

Wir empfehlen, nach jedem Einsatz den Staubbehälter zu leeren und den Filter zu reinigen. Führen Sie die folgenden Schritte aus:

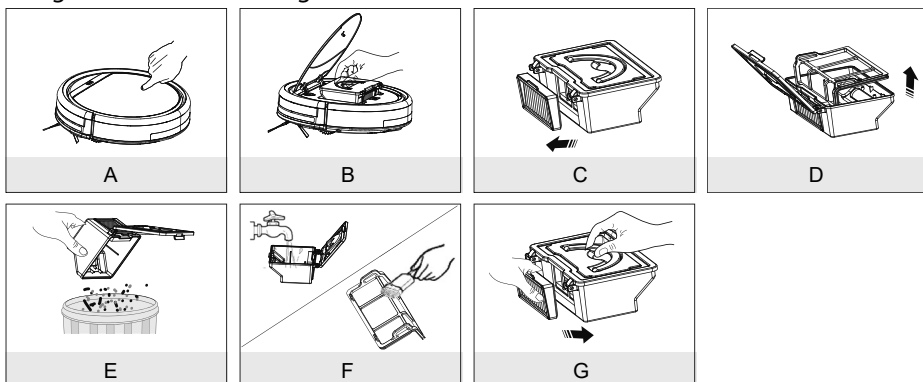

- A) Drücken Sie auf die mit  markierte Druckfläche des Gerätedeckels.

Der Deckel öffnet sich.

- B) Klappen Sie den Griff des Staubbehälters hoch und entfernen Sie den Staubbehälter aus dem Saugroboter.
 - C) Entfernen Sie den EPA-Filter mit EPA-Filtrerrahmen.
 - D) Klappen Sie den Staubbehälterdeckel auf und entfernen Sie den Staubfilter.
 - E) Leeren Sie den Staubbehälter über einem Mülleimer.
 - F) Spülen Sie den Staubbehälter mit Wasser aus. Eine Reinigung mit Wasser ist nicht jedes Mal nötig. Stellen Sie den Staubbehälter nicht in die Spülmaschine!
Reinigen Sie den Staubfilter und EPA-Filter regelmäßig mit dem mitgelieferten Pinsel.
 - G) Sobald der Staubbehälter trocken ist, setzen Sie die Filter wieder ein. Nach erfolgter Reinigung setzen Sie den Staubbehälter wieder ein und schließen Sie den Deckel des Saugroboters.
- ▶ Stellen Sie vor Inbetriebnahme sicher, dass die Filter des Staubbehälters richtig eingesetzt ist.

8.2. Wasserbehälter reinigen

Um den Wasserbehälter zu Reinigen gehen Sie wie folgt vor:

- ▶ Drücken Sie auf die mit  markierte Druckfläche des Gerätedeckels (A).
Der Deckel öffnet sich.
- ▶ Entnehmen Sie den Wasserbehälter, indem Sie diesen an dem Griff heraus ziehen.
- ▶ Öffnen Sie den Verschluss am Wasserbehälter und leeren Sie den diesen über einem Waschbecken (B).
- ▶ Spülen Sie den Wasserbehälter mit Wasser aus und lassen Sie alles gut trocknen.

8.3. Saugöffnung reinigen

Nach einiger Zeit kann es sein, dass sich Schmutz und Staub um die Saugöffnung ansammeln und so die Saugleistung beeinträchtigen. Um dies zu vermeiden, sollte in regelmäßigen Abständen die Saugöffnung gereinigt werden.

- ▶ Schalten Sie das Gerät aus.
- ▶ Entfernen Sie Schmutz und Staub an und in der Saugöffnung.

8.4. Bürsten reinigen

Wir empfehlen eine regelmäßige Reinigung der Bürsten. Führen Sie bitte die folgenden Schritte aus:

- ▶ Schalten Sie das Gerät aus und legen Sie es mit der Unterseite nach oben auf einen geraden Untergrund.
- ▶ Lösen Sie jeweils die Schraube an den Bürste mit einem Kreuzschlitzschraubendreher. Halten Sie die Bürsten fest und ziehen Sie sie gerade nach oben um sie aus dem Gerät zu entfernen.
- ▶ Reinigen Sie die Bürsten von Verschmutzungen und Haaren.
- ▶ Nach der Reinigung bringen Sie die Bürsten wieder an.
- ▶ Nach einiger Zeit sollten die Bürsten ausgetauscht werden um effizienter zu arbeiten. Wegen Ersatzzubehör wenden Sie sich bitte an unser Service Center.



Sollten sich die Borsten verbiegen kann es helfen, die Bürsten in heißes Wasser zu legen damit sie wieder ihre Ausgangsform annehmen.

8.5. Laufrad reinigen



Abbildung ähnlich

- ▶ Bei einer Blockade des vorderen Laufrads entfernen Sie das Laufrad und reinigen Sie es von Verschmutzungen mit einem angefeuchteten Tuch.
- ▶ Setzen Sie das vordere Laufrad wieder ein, bis es einrastet.

9. Problemlösung

Bei einer Störung des Geräts prüfen Sie bitte zunächst, ob Sie das Problem mit Hilfe der folgenden Übersicht selbst beheben können.

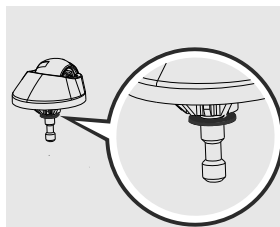
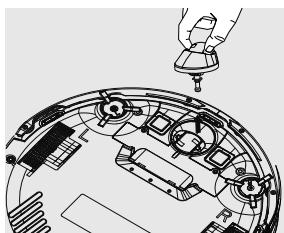
Versuchen Sie auf keinen Fall, die Geräte selbst zu reparieren. Wenn eine Reparatur notwendig ist, wenden Sie sich bitte an unser Service Center oder eine andere geeignete Fachwerkstatt.

Problem	Mögliche Ursache	Lösung
Das Gerät lässt sich nicht einschalten.	Der Akkublock ist leer.	▶ Lassen Sie den Akkublock etwa 4,5 Stunden lang vollständig aufladen.
Das Gerät bewegt sich in der Nähe der Lichtschranke in einem beschränkten Radius.	Das Infrarotsignal wird reflektiert.	▶ Entfernen Sie die Lichtschranke und kontrollieren Sie, ob das Problem weiterhin besteht.
Kontrollleuchte blinkt, nachdem das Gerät eingeschaltet wurde.	Der Akkublock ist leer.	▶ Lassen Sie den Akkublock etwa 4,5 Stunden lang vollständig aufladen. ▶ Entfernen Sie alle Störungen
Saugroboter bewegt sich nicht Einfacher Signalton ertönt. Zeitgleich blinken alle Kontrollleuchten.	Räder sind blockiert.	▶ Beheben Sie die Störung an den Rädern.
Sensorstörung Doppelter Signalton ertönt. Zeitgleich blinken alle Kontrollleuchten.	Der Saugroboter steht auf einem dunklen Boden. Der Kanten- oder Stoßdämpfersensor ist verdeckt.	▶ Versetzen Sie den Saugroboter an eine hellere Stelle. ▶ Reinigen Sie den Sensor.
Gerät ist blockiert Dreifacher Signalton ertönt. Zeitgleich blinken alle Kontrollleuchten.	Saugroboter steckt fest.	▶ Versetzen Sie den Saugroboter an eine andere Stelle und starten Sie neu..

Problem	Mögliche Ursache	Lösung
Die seitlichen Bürsten bewegen sich nicht. Einfacher Signalton ertönt. Zeitgleich blinken alle Kontrollleuchten.	Durch Verschmutzung blockiert.	▶ Nehmen Sie die Bürsten ab, anschließend gründlich reinigen und wieder aufsetzen.
Saug-/Wisch-Reinigung funktioniert nicht mehr.	Wasserbehälter ist leer. Reinigungstuch zu stark verschmutzt.	▶ Wassertank auffüllen ▶ Reinigungstuch wechseln/reinigen.

10. Akkublock entfernen



VORSICHT!

Verletzungsgefahr.

Es besteht Verletzungsgefahr bei Kontakt mit den entnommenen Akkus.

- ▶ Entnommene Akkus von Kindern fernhalten, nicht ins Feuer werfen, kurzschließen oder auseinander nehmen.
 - ▶ Entnommene Akkus keinen extremen Bedingungen aussetzen, z. B. auf Heizkörpern, Sonnenschein! Erhöhte Auslaufgefahr!
 - ▶ Kontakt mit Haut, Augen und Schleimhäuten vermeiden. Bei Kontakt mit Batteriesäure die betroffenen Stellen sofort mit reichlich klarem Wasser spülen und umgehend einen Arzt aufsuchen.
-
- ▶ Nehmen Sie den Akkublock vor der Entsorgung des Saugroboters oder bei einem Defekt des Akkublocks heraus.
 - ▶ Vergewissern Sie sich, dass der Akkublock beim Herausnehmen vollständig entladen ist.
 - ▶ Schalten Sie das Gerät aus, ziehen Sie ggf. den Netzstecker aus der Steckdose und das Netzkabel aus dem Gerät.
 - ▶ Lösen Sie die beiden Schrauben an der Unterseite des Saugroboters mit einem Kreuzschlitzschraubendreher und öffnen Sie das Akkufach.
 - ▶ Entnehmen Sie den Akkublock, indem Sie an der Lasche ziehen.
 - ▶ Ziehen Sie den Stecker des Akkublocks von der Buchse des Geräts ab.

-
- ▶ Entsorgen Sie den Akkublock umweltgerecht (siehe „11. Entsorgung“ auf Seite 34).
 - ▶ Beim Wechsel des Akkublocks verbinden Sie den Stecker des Akkublocks mit der Buchse des Geräts. Legen Sie einen neuen Akkublock ein. Verwenden Sie ausschließlich ein Akkupack des gleichen Typs.
 - ▶ Verschließen Sie das Akkufach mit den beiden Schrauben.

11. Entsorgung



Verpackung

Ihr Gerät befindet sich zum Schutz vor Transportschäden in einer Verpackung. Verpackungen sind Rohmaterialien und somit wiederverwendungsfähig oder können dem Rohstoff-Kreislauf zurückgeführt werden.



Gerät

Alle mit dem nebenstehenden Symbol gekennzeichneten Altgeräte dürfen nicht im normalen Hausmüll entsorgt werden.

Entsprechend Richtlinie 2012/19/EU ist das Gerät am Ende seiner Lebensdauer einer geordneten Entsorgung zuzuführen.

Dabei werden im Gerät enthaltene Wertstoffe der Wiederverwertung zugeführt und die Belastung der Umwelt vermieden.

Geben Sie das Altgerät an einer Sammelstelle für Elektroschrott oder einem Wertstoffhof ab.

Wenden Sie sich für nähere Auskünfte an Ihr örtliches Entsorgungsunternehmen oder Ihre kommunale Verwaltung.



Akkus

Das Gerät ist mit einem integrierten Lithium-Hochleistungsakku ausgestattet. Verbrauchte Akkus gehören nicht in den Hausmüll. Akkus müssen sachgerecht entsorgt werden. Zu diesem Zweck stehen im batterievertreibenden Handel sowie bei kommunalen Sammelstellen entsprechende Behälter zur Entsorgung bereit. Weitere Auskünfte erteilen Ihr örtlicher Entsorgungsbetrieb oder Ihre kommunale Verwaltung. Im Zusammenhang mit dem Vertrieb von Akkus oder mit der Lieferung von Geräten, die Batterien enthalten, sind wir verpflichtet, Sie auf folgendes hinzuweisen:

Sie sind zur Rückgabe gebrauchter Akkus als Endnutzer gesetzlich verpflichtet.

Das Symbol der durchgekreuzten Mülltonne bedeutet, dass die Akkus nicht in den Hausmüll gegeben werden dürfen.

12. Technische Daten

Lautstärke	ca. 68 dB
Staubbehälter Kapazität	0,3 l
Betriebszeit	ca. 90 Min.
Schutzklasse (AC/DC Adapter)	IP20
Gewicht	ca. 2,05 kg
Abmessungen	ca. 30 x 8 cm

Akkublock

Lithium-Ionen-Akkublock

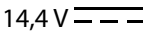
Model	INR18650M26-4S1P-AGX-8
Hersteller	BYD, China
Kapazität	2400 mAh
Bemessungsspannung	14,4 V 
Leistung	34,56 Wh
Zellen	4
Ladedauer	ca. 4,5 Stunden
Betriebstemperatur	10 °C – 40 °C

Fernbedienung

Batteriebetrieb 2x1,5 V Typ AAA

Lichtschranke (virtuelle Wand)

Batteriebetrieb 2x1,5 V Typ AA

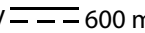
Netzadapter	
Hersteller	Ten Pao Industrial Co., Ltd., China Importeur: MEDION AG Am Zehnthof 77 45307 Essen Deutschland HR-Nummer: HRB 13274
Modellbezeichnung	S012DBV1900060
Eingangsspannung / Strom / Eingangswechselstromfrequenz	100–240 V~, 50-60 Hz, 0,4 A
Ausgangsspannung / Strom	19 V  600 mA

Ausgangsleistung	11,4 W
Durchschnittliche Effizienz im Betrieb	84,85 %
Effizienz bei geringer Last (10%)	76,32 %
Leistungsaufnahme bei Nulllast	0,057 W

13. Konformitätsinformation

CE Hiermit erklärt die MEDION AG, dass sich dieses Gerät in Übereinstimmung mit den grundlegenden Anforderungen und den übrigen einschlägigen Bestimmungen befindet:

- EMV-Richtlinie 2014/30/EU
- Niederspannungsrichtlinie 2014/35/EU
- Öko-Design Richtlinie 2009/125/EG (und Öko-Design Verordnung 2019/1782)
- RoHS-Richtlinie 2011/65/EU

14. Serviceinformationen

Sollte Ihr Gerät einmal nicht wie gewünscht und erwartet funktionieren, wenden Sie sich zunächst an unseren Kundenservice. Es stehen Ihnen verschiedene Wege zur Verfügung, um mit uns in Kontakt zu treten:

- In unserer Service Community treffen Sie auf andere Benutzer sowie unsere Mitarbeiter und können dort Ihre Erfahrungen austauschen und Ihr Wissen weitergeben.
Sie finden unsere Service Community unter <http://community.medion.com>.
- Gerne können Sie auch unser Kontaktformular unter www.medion.com/contact nutzen.
- Selbstverständlich steht Ihnen unser Serviceteam auch über unsere Hotline oder postalisch zur Verfügung.

Deutschland	
Öffnungszeiten	Multimedia-Produkte (PC, Notebook, etc.)
Mo. - Fr.: 07:00 - 23:00 Sa. / So.: 10:00 - 18:00	☎ 0201 22099-111
	Haushalt & Heimelektronik
	☎ 0201 22099-222
	Mobiltelefon; Tablet & Smartphone
	☎ 0201 22099-333

Serviceadresse	
MEDION AG 45092 Essen Deutschland	
Österreich	
Öffnungszeiten	Rufnummer
Mo. - Fr.: 08:00 - 21:00 Sa. / So.: 10:00 - 18:00	☎ 01 9287661
Serviceadresse	
MEDION Service Center Franz-Fritsch-Str. 11 4600 Wels Österreich	
Schweiz	
Öffnungszeiten	Rufnummer
Mo. - Fr.: 09:00 - 19:00	☎ 0848 - 33 33 32
Serviceadresse	
MEDION/LENOVO Service Center Ilfangstrasse 6 8952 Schlieren Schweiz	
Belgien	
Öffnungszeiten	Rufnummer
Mo. - Fr.: 09:00 - 19:00	☎ 02 - 200 61 98
Serviceadresse	
MEDION B.V. John F.Kennedylaan 16a 5981 XC Panningen Nederland	

Luxemburg	
Öffnungszeiten	Rufnummer
Mo. - Fr.: 09:00 - 19:00	☎ 34-20 808 664
Serviceadresse	
MEDION B.V. John F.Kennedylaan 16a 5981 XC Panningen Nederland	

Deutschland



Diese und viele weitere Bedienungsanleitungen stehen Ihnen über das Serviceportal www.medion.com/de/service/start/ zum Download zur Verfügung.

Dort finden Sie auch Treiber und andere Software zu diversen Geräten.

Sie können auch den nebenstehenden QR Code scannen und die Bedienungsanleitung über das Serviceportal auf Ihr mobiles Endgerät laden.

Österreich



Diese und viele weitere Bedienungsanleitungen stehen Ihnen über das Serviceportal www.medion.com/at/service/start/ zum Download zur Verfügung.

Dort finden Sie auch Treiber und andere Software zu diversen Geräten.

Sie können auch den nebenstehenden QR Code scannen und die Bedienungsanleitung über das Serviceportal auf Ihr mobiles Endgerät laden.

Schweiz



Diese und viele weitere Bedienungsanleitungen stehen Ihnen über das Serviceportal www.medion.com/ch/de/service/start/ zum Download zur Verfügung.

Dort finden Sie auch Treiber und andere Software zu diversen Geräten.

Sie können auch den nebenstehenden QR Code scannen und die Bedienungsanleitung über das Serviceportal auf Ihr mobiles Endgerät laden.



Diese und viele weitere Bedienungsanleitungen stehen Ihnen über das Serviceportal www.medion.com/be/nl/service/start/ zum Download zur Verfügung.

Dort finden Sie auch Treiber und andere Software zu diversen Geräten.

Sie können auch den nebenstehenden QR Code scannen und die Bedienungsanleitung über das Serviceportal auf Ihr mobiles Endgerät laden.



Diese und viele weitere Bedienungsanleitungen stehen Ihnen über das Serviceportal www.medion.com/lu/de/service/start/ zum Download zur Verfügung.

Dort finden Sie auch Treiber und andere Software zu diversen Geräten.

Sie können auch den nebenstehenden QR Code scannen und die Bedienungsanleitung über das Serviceportal auf Ihr mobiles Endgerät laden.

15. Impressum

Copyright © 2020

Stand: 30.06.2020

Alle Rechte vorbehalten.

Diese Bedienungsanleitung ist urheberrechtlich geschützt.

Vervielfältigung in mechanischer, elektronischer und jeder anderen Form ohne die schriftliche Genehmigung des Herstellers ist verboten.

Das Copyright liegt bei der Firma:

MEDION AG

Am Zehnthof 77

45307 Essen

Deutschland

Bitte beachten Sie, dass die oben stehende Anschrift keine Retourenanschrift ist. Kontaktieren Sie zuerst immer unseren Kundenservice.

16. Datenschutzerklärung

Sehr geehrter Kunde!

Wir teilen Ihnen mit, dass wir, die MEDION AG, Am Zehnthof 77, 45307 Essen als Verantwortlicher Ihre personenbezogenen Daten verarbeiten.

In datenschutzrechtlichen Angelegenheiten werden wir durch unseren betrieblichen Datenschutzbeauftragten, erreichbar unter MEDION AG, Datenschutz, Am Zehnthof 77, D – 45307 Essen; datenschutz@medion.com unterstützt. Wir verarbeiten Ihre Daten zum Zweck der Garantieabwicklung und damit zusammenhängender Prozesse (z. B. Reparaturen) und stützen uns bei der Verarbeitung Ihrer Daten auf den mit uns geschlossenen Kaufvertrag.

Ihre Daten werden wir zum Zweck der Garantieabwicklung und damit zusammenhängender Prozesse (z. B. Reparaturen) an die von uns beauftragten Reparaturdienstleister übermitteln. Wir speichern Ihre personenbezogenen Daten im Regelfall für die Dauer von drei Jahren, um Ihre gesetzlichen Gewährleistungsrechte zu erfüllen.

Uns gegenüber haben Sie das Recht auf Auskunft über die betreffenden personenbezogenen Daten sowie auf Berichtigung, Löschung, Einschränkung der Verarbeitung, Widerspruch gegen die Verarbeitung sowie auf Datenübertragbarkeit.

Beim Auskunfts- und beim Löschungsrecht gelten jedoch Einschränkungen nach den §§ 34 und 35 BDSG (Art. 23 DS-GVO), Darüber hinaus besteht ein Beschwerderecht bei einer zuständigen Datenschutzaufsichtsbehörde (Art. 77 DS-GVO i. V. m. § 19 BDSG). Für die MEDION AG ist das die Landesbeauftragte für Datenschutz und Informationsfreiheit Nordrhein Westfalen, Postfach 200444, 40212 Düsseldorf, www.lidi.nrw.de.

Die Verarbeitung Ihrer Daten ist für die Garantieabwicklung erforderlich; ohne Bereitstellung der erforderlichen Daten ist die Garantieabwicklung nicht möglich.

17. Allgemeine Garantiebedingungen

17.1. Allgemeines

Die Laufzeit der Garantie beträgt 24 Monate und beginnt am Tag des Kaufs des Produktes. Die Garantie bezieht sich auf Material- und Produktionsschäden aller Art, die bei normaler Verwendung auftreten können.

Bitte bewahren Sie den originalen Kaufnachweis gut auf. Der Garantiegeber behält sich vor, eine Garantiereparatur oder eine Garantiebestätigung zu verweigern, wenn dieser Nachweis nicht erbracht werden kann.

Bitte stellen Sie sicher, dass Ihr Gerät im Falle einer notwendigen Einsendung transportsicher verpackt ist. Sofern nichts anderes vermerkt ist, tragen sie die Kosten der Einsendung sowie das Transportrisiko. Für zusätzlich eingesendete Materialien, die nicht zum ursprünglichen Lieferumfang des Produktes gehören, übernimmt der Garantiegeber keine Haftung.

Bitte überlassen Sie dem Garantiegeber mit dem Gerät eine möglichst detaillierte Fehlerbeschreibung. Zur Geltendmachung ihrer Ansprüche bzw. vor Einsendung, kontaktieren sie bitte die Hotline des Garantiegebers oder das Service Portal. Sie erhalten dort Informationen über die weiteren Schritte.

Diese Garantie hat keine Auswirkungen auf Ihre gesetzlichen Gewährleistungsansprüche und unterliegt dem geltenden Recht des Landes, in dem der Ersterwerb des Produktes durch den Endkunden erfolgte.

17.1.1. Umfang

Im Falle eines durch diese Garantie abgedeckten Defekts an ihrem Produkt gewährleistet der Garantiegeber mit dieser Garantie die Reparatur oder den Ersatz des Produktes. Die Entscheidung zwischen Reparatur oder Ersatz der Geräte obliegt dem Garantiegeber. Insoweit kann dieser nach eigenem Ermessen entscheiden, das zur Garantiereparatur eingesendete Gerät durch ein generalüberholtes Gerät gleicher Qualität zu ersetzen.

Für Batterien oder Akkus wird keine Garantie übernommen, gleiches gilt für Verbrauchsmaterialien, d.h. Teile, die bei der Nutzung des Gerätes in regelmäßigen Abständen ersetzt werden müssen, wie z.B. Projektionslampe in Beamer.

Ein Pixelfehler (dauerhaft farbiger, heller oder dunkler Bildpunkt) ist nicht grundsätzlich als Mangel zu betrachten. Die genaue Anzahl zulässiger defekter Bildpunkte entnehmen Sie bitte der Beschreibung im Handbuch für dieses Produkt.

Für eingebrannte Bilder bei Plasma- oder LCD-Geräten, die durch unsachgemäße Verwendung des Gerätes entstanden sind, übernimmt der Garantiegeber keine Garantie. Die genaue Vorgehensweise zum Betrieb Ihres Plasma- bzw. LCD-Gerätes entnehmen Sie bitte der Beschreibung im Handbuch für dieses Produkt.

Die Garantie erstreckt sich nicht auf Wiedergabefehler von Datenträgern, die in ei-

nem nicht kompatiblen Format oder mit ungeeigneter Software erstellt wurden. Sollte sich bei der Reparatur herausstellen, dass es sich um einen Fehler handelt, der von der Garantie nicht gedeckt ist, behält sich der Garantiegeber das Recht vor, die anfallenden Kosten in Form einer Handling Pauschale sowie die kostenpflichtige Reparatur für Material und Arbeit nach einem Kostenvoranschlag dem Kunden in Rechnung zu stellen. Hierüber werden Sie als Kunde vorab informiert; es obliegt Ihnen diesem Vorgehen zuzustimmen oder abzulehnen.

17.1.2. Ausschluss

Für Versagen und Schäden, die durch äußere Einflüsse, versehentliche Beschädigungen, unsachgemäße Verwendung, am Produkt vorgenommene Veränderungen, Umbauten, Erweiterungen, Verwendung von Fremdteilen, Vernachlässigung, Viren oder Softwarefehler, unsachgemäßen Transport, unsachgemäße Verpackung oder Verlust bei Rücksendung des Produktes entstanden sind, übernimmt der Garantiegeber keine Garantie.

Die Garantie erlischt, wenn der Fehler am Gerät durch Wartung oder Reparatur entstanden ist, die durch jemand anderen als durch einen vom Garantiegeber autorisierten Servicepartner durchgeführt wurde.

Die Garantie erlischt auch, wenn Aufkleber oder Seriennummern des Gerätes oder eines Bestandteils des Gerätes verändert oder unleserlich gemacht wurden.

17.1.3. Service Hotline

Vor Einsendung des Gerätes an den Garantiegeber müssen Sie sich über die Service Hotline oder das Service Portal an uns wenden. Sie erhalten insoweit weitergehende Informationen, wie Sie Ihren Garantieanspruch geltend machen können.

Die Inanspruchnahme der Hotline ist ggf. kostenpflichtig.

Die Service Hotline ersetzt auf keinen Fall eine Anwenderschulung für Soft- bzw. Hardware, das Nachschlagen im Handbuch oder die Betreuung von Fremdprodukten.

17.2. Besondere Garantiebedingungen für die Vorort Reparatur bzw. den Vorort Austausch

Soweit sich ein Anspruch auf Vorort Reparatur bzw. Vorort Austausch ergibt, gelten die besonderen Garantiebedingungen für die Vorort Reparatur bzw. Vorort Austausch für Ihr Produkt.

Zur Durchführung der Vorort Reparatur bzw. des Vorort Austauschs muss von Ihrer Seite Folgendes sichergestellt werden:

- Mitarbeitern des Garantiegebers, die zu vorgenanntem Zweck bei Ihnen eintreffen, soll uneingeschränkter, sicherer und unverzüglicher Zugang zu den Geräten gewährt werden.
- Telekommunikationseinrichtungen, die von diesen Mitarbeitern zur ordnungsgemäßen Ausführung Ihres Auftrages, für Test- und Diagnosezwecke sowie zur Fehlerbehebung benötigt werden, müssen von Ihnen auf eigene Kosten zur Verfügung gestellt werden.

-
- Sie sind für die Wiederherstellung der eigenen Anwendungssoftware nach der Inanspruchnahme der Dienstleistungen durch den Garantiegeber selbst verantwortlich.
 - Sie sind für die Konfiguration und Verbindung ggf. vorhandener, externer Geräte nach der Inanspruchnahme der Dienstleistung durch den Garantiegeber selbst verantwortlich.
 - Der kostenfreie Storno-Zeitraum für die Vorort Reparatur bzw. den Vorort Austausch beträgt mind. 48 Stunden, danach müssen die uns durch den verspäteten oder nicht erfolgten Storno entstandenen Kosten in Rechnung gestellt werden.

Sommaire

1.	Informations concernant la présente notice d'utilisation.....	47
1.1.	Explication des symboles.....	47
2.	Utilisation conforme.....	50
3.	Consignes de sécurité.....	50
3.1.	Manipulation sûre des batteries/piles.....	55
4.	Contenu de l'emballage.....	57
5.	Vue d'ensemble de l'appareil.....	58
5.1.	Face inférieure.....	59
5.2.	Bac à poussière avec filtre.....	59
5.3.	Réservoir d'eau.....	60
5.4.	Station de charge.....	60
5.5.	Télécommande.....	61
5.6.	Barrière lumineuse (paroi virtuelle).....	62
5.7.	Capteurs de l'aspirateur robot.....	62
6.	Première mise en service.....	63
6.1.	Montage des brosses de nettoyage.....	63
6.2.	Charge de la batterie.....	63
6.3.	Insertion des piles dans la télécommande.....	64
6.4.	Insertion des piles dans la barrière lumineuse (paroi virtuelle).....	64
6.5.	Réglage de l'heure.....	64
7.	Fonctionnement de l'aspirateur.....	64
7.1.	Réglage de l'heure de démarrage.....	66
7.2.	Sélection du mode.....	67
7.3.	Utilisation de la barrière lumineuse (paroi virtuelle).....	68
7.4.	Essuyage.....	69
7.5.	Gestion de l'énergie de l'aspirateur robot.....	70
8.	Nettoyage et entretien.....	71
8.1.	Nettoyage du bac à poussière.....	71
8.2.	Nettoyage du réservoir d'eau.....	72
8.3.	Nettoyage de l'ouverture d'aspiration.....	72
8.4.	Nettoyage des brosses.....	73
8.5.	Nettoyage de la roue directrice.....	73
9.	Dépannage.....	74
10.	Retrait de la batterie.....	75
11.	Recyclage.....	76
12.	Caractéristiques techniques.....	77
13.	Information relative à la conformité.....	78
14.	Informations relatives au SAV.....	78
15.	Mentions légales.....	82
16.	Déclaration de confidentialité.....	82

17.	Conditions générales de la garantie commerciale.....	83
17.1.	Généralités.....	83
17.2.	Conditions particulières de la garantie commerciale pour les réparations et/ou échanges sur site.....	84

1. Informations concernant la présente notice d'utilisation



Merci d'avoir choisi notre produit. Nous vous souhaitons une bonne utilisation.

Veuillez lire attentivement les consignes de sécurité et la notice d'utilisation dans son intégralité avant la mise en service de l'appareil. Tenez compte des avertissements figurant sur l'appareil et dans la notice d'utilisation. Conservez toujours la notice d'utilisation à portée de main. Cette notice d'utilisation fait partie intégrante du produit. Si vous vendez ou donnez l'appareil, remettez-la également impérativement au nouveau propriétaire.

1.1. Explication des symboles

Le danger décrit dans les paragraphes signalés par l'un des symboles d'avertissement suivants doit être évité, afin d'empêcher les conséquences potentielles évoquées.



DANGER !

Danger de mort imminente !



AVERTISSEMENT !

Éventuel danger de mort et/ou de blessures graves irréversibles !



AVERTISSEMENT !

Risque d'électrocution !



AVERTISSEMENT !

Risque lié à des matières explosives !



ATTENTION !

Risque de blessures légères et/ou moyennement graves !



AVIS !

Respectez les consignes pour éviter tout dommage matériel !



Informations complémentaires concernant l'utilisation de l'appareil !



Tenez compte des remarques contenues dans la notice d'utilisation !

- Énumération/Information sur des événements se produisant pendant l'utilisation
- ▶ Action à exécuter



Déclaration de conformité (voir chapitre « Information relative à la conformité ») : Les produits portant ce symbole sont conformes aux exigences des directives européennes.

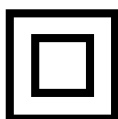

Classe de protection II

Les appareils électriques de la classe de protection II sont des appareils électriques qui possèdent une isolation double continue et/ou renforcée et qui ne présentent pas de possibilité de branchement pour une mise à la terre. Le boîtier d'un appareil électrique enveloppé d'isolant de la classe de protection II peut former partiellement ou entièrement l'isolation supplémentaire ou renforcée.



Symbole de courant continu

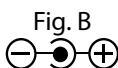
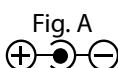

Marquage de polarité

Pour les appareils équipés de connecteurs cylindriques, ces symboles indiquent la polarité de la fiche, dont il existe deux variantes : soit intérieur plus et extérieur moins (Fig. A), soit intérieur moins et extérieur plus (Fig. B).

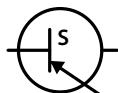

Symbole d'adaptateur secteur électrique



Transformateur – protégé contre les courts-circuits

Transformateur sur lequel la température ne dépasse pas des valeurs seuils définies lorsqu'il est surchargé ou court-circuité et qui, une fois la surcharge ou le court-circuit éliminé, satisfait toujours à toutes les exigences de cette norme.



Effacité énergétique classe VI

Le niveau d'efficacité énergétique est une classification standard de l'efficacité des adaptateurs secteur internes et externes. La classe VI représente le plus haut niveau d'efficacité énergétique.



Utilisation en intérieur

Les produits portant ce symbole sont exclusivement destinés à une utilisation en intérieur.



Éliminez l'appareil de manière écologique (voir « 11. Recyclage » à la page 76)



IP20

Conformément à la norme DIN EN 60529, l'adaptateur CA/CC bénéficie de l'indice de protection IP20, ce qui signifie que :

L'adaptateur CA/CC est protégé :

- contre l'accès aux parties dangereuses avec un doigt.
- contre la pénétration de corps étrangers solides d'un diamètre supérieur ou égal à 12,5 mm

L'adaptateur CA/CC n'est pas étanche



Utilisez uniquement la station de charge fournie.



Utilisez uniquement l'adaptateur secteur fourni.

Ta=40°

L'adaptateur secteur peut être utilisé jusqu'à une température ambiante de 40 °C.

2. Utilisation conforme

L'aspirateur robot sert au nettoyage automatique de sols secs, lisses et plats en intérieur.

N'utilisez pas l'appareil en plein air.

Le produit est destiné exclusivement à un usage privé et non à une utilisation industrielle/commerciale.

Veuillez noter qu'en cas d'utilisation non conforme, la garantie sera annulée :

- ▶ Ne transformez pas l'appareil sans notre accord et n'utilisez pas d'appareils auxiliaires autres que ceux autorisés ou livrés par nos soins.
- ▶ Utilisez uniquement des pièces de rechange et accessoires livrés ou autorisés par nos soins.

Tenez compte de toutes les informations contenues dans cette notice d'utilisation, en particulier des consignes de sécurité.

Toute autre utilisation est considérée comme non conforme et peut entraîner des dommages corporels ou matériels.

3. Consignes de sécurité



AVERTISSEMENT !

Risque de blessure !

Risque de blessure pour les enfants et les personnes présentant des capacités physiques, sensorielles ou mentales restreintes (par exemple personnes partiellement handicapées, personnes âgées avec diminution de leurs capacités physiques et mentales) ou manquant d'expérience et/ou de connaissances (par exemple enfants plus âgés).

- ▶ Conservez le produit et les accessoires dans un endroit hors de portée des enfants.
- ▶ Cet appareil peut être utilisé par des enfants âgés de plus de 8 ans et par des personnes présentant des capacités physiques, sensorielles ou mentales restreintes ou manquant

d'expérience et/ou de connaissances s'ils sont surveillés ou s'ils ont reçu des instructions pour pouvoir utiliser l'appareil en toute sécurité et ont compris les dangers en résultant.

- ▶ Les enfants ne doivent pas jouer avec l'appareil.
- ▶ Le nettoyage et la maintenance de l'appareil par l'utilisateur ne doivent pas être effectués par des enfants, sauf si ceux-ci sont âgés de 8 ans et plus et sont surveillés.
- ▶ Conservez l'appareil et l'adaptateur secteur/cordon d'alimentation hors de portée des enfants de moins de 8 ans.
- ▶ Conservez tous les emballages utilisés (sachets, morceaux de polystyrène, etc.) hors de portée des enfants.



DANGER !

Risque d'électrocution !

Pièces sous tension. Les pièces sous tension présentent un risque de choc électrique/court-circuit.

- ▶ Pour recharger la batterie, utilisez l'adaptateur secteur fourni et la station de charge.
- ▶ Utilisez l'adaptateur secteur uniquement dans des pièces sèches.
- ▶ Branchez l'adaptateur secteur uniquement sur une prise de courant réglementaire et facilement accessible. La tension secteur locale doit correspondre à celle indiquée dans les caractéristiques techniques de l'adaptateur secteur.
- ▶ La prise doit rester accessible, au cas où il devait s'avérer nécessaire de débrancher rapidement l'appareil.
- ▶ Pour débrancher la fiche de la prise, ne tirez jamais sur l'adaptateur secteur, mais toujours au niveau de la fiche. Veillez à ne pas plier ou écraser le cordon d'alimentation.
- ▶ Si la fiche, le cordon d'alimentation, la station de charge ou l'appareil est endommagé ou si des liquides ou des corps étrangers ont pénétré à l'intérieur de l'appareil, débranchez immédiatement la fiche de la prise de courant.

-
- ▶ Utilisez l'appareil uniquement dans des pièces fermées et ne l'exposez jamais à des gouttes d'eau ou à des éclaboussures.
 - ▶ Ne touchez pas l'appareil avec les mains mouillées pendant que vous le rechargez.
 - ▶ Avant la première utilisation et après chaque usage, vérifiez l'état de l'aspirateur robot ainsi que du cordon d'alimentation.
 - ▶ Ne mettez pas l'appareil en marche si l'aspirateur robot, la station de charge ou le cordon d'alimentation présente des dommages visibles.
 - ▶ Si vous constatez un dommage causé lors du transport, contactez immédiatement le SAV.
 - ▶ En cas d'absence prolongée ou d'orage, débranchez l'adaptateur secteur de la prise de courant.
 - ▶ Ne plongez jamais l'aspirateur robot, la station de charge ou l'adaptateur secteur dans l'eau ou tout autre liquide ! Avant le nettoyage, l'entretien ou le montage/démontage d'un accessoire, débranchez l'adaptateur secteur de la prise de courant.
 - ▶ Ne chargez jamais l'aspirateur robot lorsque le réservoir d'eau est installé.
 - ▶ N'exposez pas l'appareil à des conditions extrêmes. À éviter :
 - humidité de l'air élevée ou contact avec des liquides,
 - températures extrêmement hautes ou basses,
 - rayonnement direct du soleil,
 - flamme nue.



AVERTISSEMENT !

Risque d'explosion !

L'aspiration de liquides inflammables ou de certaines substances solides présente un risque d'incendie ou d'explosion.

- ▶ N'utilisez pas l'appareil à proximité de matériaux facilement inflammables. N'aspirez pas d'objets à arêtes saillantes ou facilement inflammables tels que des allumettes ou des cendres chaudes, ni de liquides facilement inflammables.

- ▶ N'aspirez en aucun cas de la poussière de toner (imprimante laser, photocopieuse).



ATTENTION !

Risque de blessure/d'endommagement de l'appareil !

Toute manipulation incorrecte présente un risque de blessure ou peut endommager l'appareil.

- ▶ N'utilisez l'appareil que pour aspirer de petites quantités de poussière, de saleté et de miettes. Videz le bac à poussière après chaque utilisation.
- ▶ N'utilisez pas l'appareil pour aspirer des liquides ou de la poussière humide.
- ▶ Pour éviter les risques de trébuchement, n'utilisez pas de rallonge et informez les personnes présentes que l'aspirateur robot est en marche.
- ▶ Avant la mise en marche, éloignez de la surface à nettoyer tous les objets fragiles (par ex. verre, lampes, vases) et ceux pouvant se coincer dans les brosses ou être aspirés (par ex. ficelles, vêtements, journaux, rideaux). Installez le cas échéant la barrière lumineuse pour délimiter la surface à aspirer.
- ▶ Ne couvrez pas les capteurs et fentes d'aération de l'aspirateur robot.



AVIS !

Endommagement possible de l'appareil en cas de frottement sur des surfaces rugueuses.

Certaines plinthes, notamment celles des cheminées et des poêles, présentent une surface rugueuse, brossée ou granuleuse, anodisée, en fonte, en acier ou en métal. Ces surfaces peuvent avoir le même effet que du papier de verre sur des surfaces en caoutchouc ou en plastique et risquent d'endommager la surface de l'appareil en cas de contact. Toute collision du robot peut également endommager les surfaces décrites ci-dessus.

-
- ▶ Évitez la collision de l'appareil avec des surfaces rugueuses, brossées ou granuleuses pour écarter tout dommage. Testez la surface en la frottant légèrement avec un chiffon ou un mouchoir. Si vous constatez des peluches, il faut exclure la zone pendant le nettoyage, pour éviter toute collision.



ATTENTION !

Risque de blessure/d'endommagement de l'appareil !

Selon la structure et la construction d'une pièce, il est possible que les capteurs de l'aspirateur robot ne détectent pas complètement les escaliers et les obstacles. Il existe un risque de zone morte dans laquelle le robot peut tomber d'un escalier ou d'un bord non sécurisé.

- ▶ Pendant le fonctionnement, testez si l'aspirateur robot détecte les marches d'escalier ou d'autres obstacles, en particulier sur des sols brillants très clairs ou blancs.
- ▶ Installez la barrière lumineuse de sorte que l'aspirateur robot ne puisse pas la déplacer.
- ▶ Installez si besoin des barrières supplémentaires pour éviter d'endommager des objets, les murs, les escaliers ou l'appareil.
- ▶ La hauteur des marches d'escalier doit être de 8 cm au minimum.
- ▶ Ne restez pas en dessous de bords ou d'escaliers non sécurisés pendant le fonctionnement.
- ▶ Nettoyez régulièrement les capteurs de l'aspirateur robot.
- ▶ N'installez pas la station de charge à proximité immédiate d'escaliers.

3.1. Manipulation sûre des batteries/piles

L'appareil contient une batterie lithium-ion. La télécommande fonctionne avec deux piles 1,5 V de type AAA, la barrière lumineuse avec deux piles 1,5 V de type AA.



DANGER !

Risque de brûlure !

En cas d'ingestion de piles, il existe un risque de brûlures internes pouvant entraîner la mort dans les deux heures. Il existe un risque de brûlures si l'acide des piles entre en contact avec la peau.

- ▶ Si vous pensez que des piles ont été avalées ou introduites dans une quelconque partie du corps, consultez immédiatement un médecin.
- ▶ N'avalez en aucun cas les piles.
- ▶ Évitez tout contact avec l'acide des piles. En cas de contact avec la peau, les yeux ou les muqueuses, rincez immédiatement et abondamment les zones concernées à l'eau claire et consultez un médecin sans tarder.
- ▶ Conservez les piles neuves et usagées hors de portée des enfants.
- ▶ Si le compartiment à pile ne ferme pas correctement, n'utilisez plus l'appareil et conservez-le hors de portée des enfants.
- ▶ Si les piles fuient, retirez-les immédiatement de l'appareil. Nettoyez les contacts avant d'insérer de nouvelles piles.



AVERTISSEMENT !

Risque d'explosion !

Il existe un risque d'explosion en cas de remplacement non conforme des piles !

- ▶ Utilisez exclusivement des piles neuves de même type. N'utilisez jamais de piles neuves et usagées en même temps.
- ▶ Veillez à bien respecter la polarité (+/-) lorsque vous insérez les piles.
- ▶ N'essayez jamais de recharger les piles.
- ▶ Stockez les piles dans un endroit frais et sec.
- ▶ Veillez à ce que les piles/batteries ne soient jamais exposées à une source de chaleur intense (par ex. rayons du soleil, feu, chauffage, etc.). Une forte source de chaleur directe peut endommager les piles.
- ▶ Ne jetez pas les piles/batteries au feu.
- ▶ Ne court-circuitiez pas les piles/batteries.
- ▶ Veillez à toujours retirer les piles vides de l'appareil.
- ▶ Retirez les piles de l'appareil si vous ne l'utilisez pas pendant une période prolongée.
- ▶ Avant l'insertion des piles, contrôlez l'état de propreté des contacts de l'appareil et des piles. Nettoyez-les au besoin.
- ▶ Faites fonctionner la batterie uniquement à une température ambiante comprise entre 10 et 40 °C.

4. Contenu de l'emballage



DANGER !

Risque de suffocation !

L'ingestion ou l'inhalation de petites pièces ou de films présente un risque de suffocation.

- ▶ Conservez le film d'emballage hors de portée des enfants.

Veillez vérifier l'intégralité de la livraison et nous signaler toute livraison incomplète dans les 14 jours suivant l'achat.

Le produit que vous avez acheté comprend :

- Aspirateur robot avec batterie lithium-ion intégrée
- Station de charge
- Adaptateur secteur
- Barrière lumineuse (paroi virtuelle)
- Télécommande
- 4 brosses latérales de rechange
- 2 brosses latérales
- Filtre
- 2 Filtre de rechange
- Réservoir d'eau
- Embout d'essuyage
- 5 accessoires pour vadrouille
- Bac à poussière
- 2 lingettes de nettoyage
- Pinceau de nettoyage
- Notice d'utilisation et documents relatifs à la garantie

5. Vue d'ensemble de l'appareil

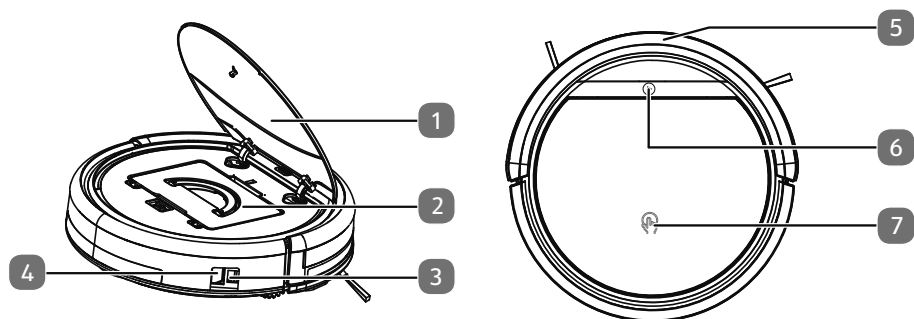

Exemple d'illustration

- 1) Couvercle du bac à poussière
- 2) Bac à poussière avec filtre/réservoir d'eau
- 3) Raccordement de l'adaptateur secteur
- 4) Interrupteur marche/arrêt
- 5) Pare-chocs
- 6) Témoin lumineux
- 7) Marquage d'ouverture du couvercle

5.1. Face inférieure

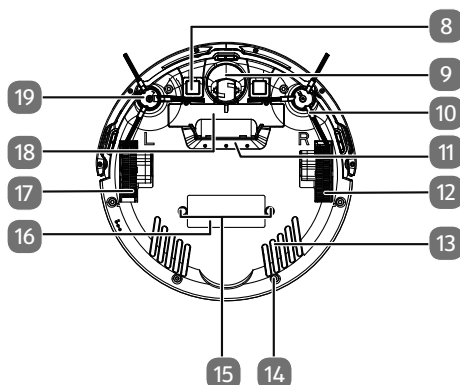

Exemple d'illustration

- 8) Contacts de charge
- 9) Roue directrice : détermine la direction du mouvement
- 10) Brosse de nettoyage, droite
- 11) Ouverture d'aspiration
- 12) Roue directrice : propulse l'appareil
- 13) Ouïes d'aération
- 14) Insert de l'embout d'essuyage
- 15) Buses de projection d'eau
- 16) Plaque signalétique
- 17) Roue directrice : propulse l'appareil
- 18) Compartiment à piles
- 19) Brosse de nettoyage, gauche

5.2. Bac à poussière avec filtre

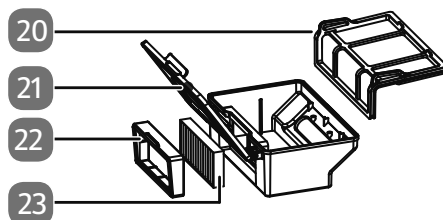

Exemple d'illustration

- 20) Filtre à poussière
- 21) Bac à poussière avec couvercle
- 22) Cadre du filtre EPA
- 23) Filtre EPA

5.3. Réservoir d'eau

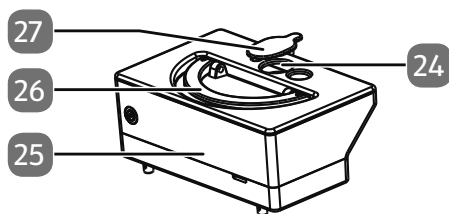

Exemple d'illustration

- 24) Orifice de remplissage
- 25) Réservoir d'eau
- 26) Poignée
- 27) Bouchon

5.4. Station de charge

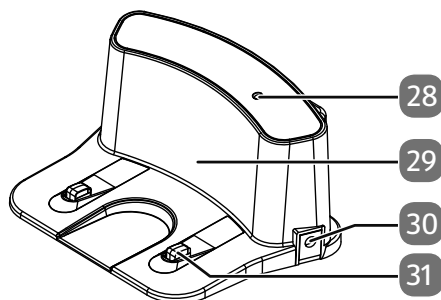

Exemple d'illustration

- 28) Témoin lumineux
- 29) Boîtier
- 30) Raccordement de l'adaptateur secteur
- 31) Contacts de charge

5.5. Télécommande

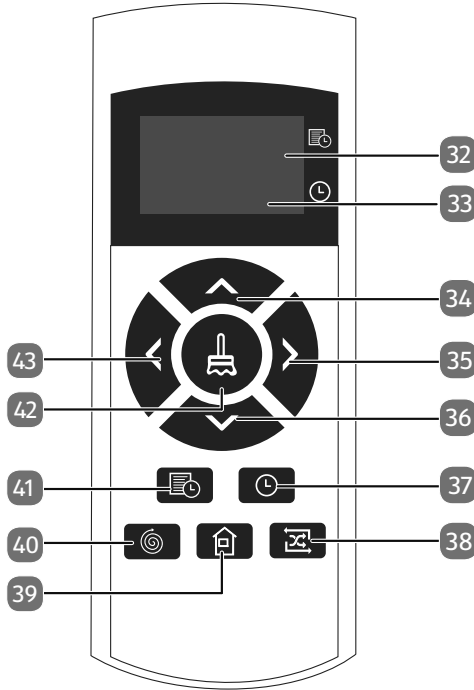

Exemple d'illustration

- 32) Affichage de l'heure de démarrage
- 33) Affichage de l'heure
- 34) Mode de fonctionnement : marche avant ; mode Heure/Heure de démarrage : augmenter la valeur numérique
- 35) Mode de fonctionnement : tourner à droite ; mode Heure/Heure de démarrage : passer de l'affichage des heures à l'affichage des minutes
- 36) Mode de fonctionnement : marche arrière ; mode Heure/Heure de démarrage : diminuer la valeur numérique
- 37) Réglage de l'heure ; validation du choix de l'heure
- 38) Mouvement d'aspiration le long des murs
- 39) Retour à la station de charge
- 40) Mouvement d'aspiration circulaire
- 41) Réglage de l'heure de démarrage ; validation du choix de l'heure de démarrage
- 42)  : nettoyage standard automatique selon les obstacles
- 43) Mode de fonctionnement : tourner à gauche

5.6. Barrière lumineuse (paroi virtuelle)

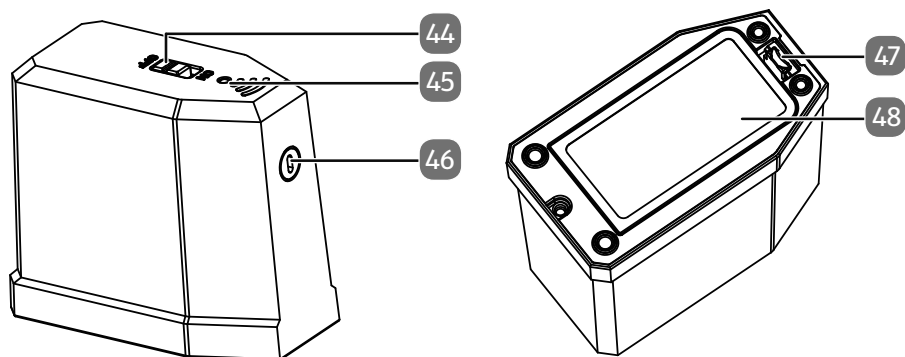

Exemple d'illustration

- 44) Interrupteur marche/arrêt
- 45) Témoin lumineux
- 46) Barrière lumineuse
- 47) Patte d'ouverture
- 48) Compartiment à piles

5.7. Capteurs de l'aspirateur robot

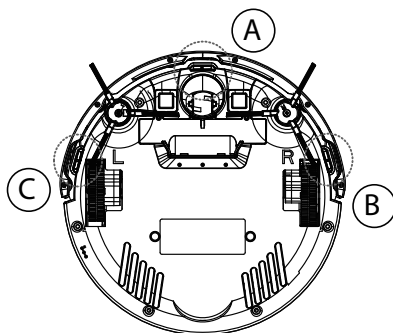

Exemple d'illustration

- A Capteur avant
- B Capteur droit
- C Capteur gauche

6. Première mise en service

6.1. Montage des brosses de nettoyage

Avant la première utilisation, les brosses fournies doivent être montées sur l'appareil si nécessaire.

Les brosses peuvent être montées et retirées à l'aide d'un tournevis cruciforme.

- ▶ Appuyez sur les fixations des deux brosses désignées par **L** et **R** jusqu'à ce qu'elles s'enclenchent. Veillez à respecter les dénominations **L** et **R** sur l'appareil.

6.2. Charge de la batterie

L'aspirateur robot est équipé d'une batterie lithium-ion. Après avoir déballé l'appareil, chargez la batterie pendant env. 4,5 heures. Cela permet d'améliorer la performance de la batterie sur le long terme.

Avec l'adaptateur secteur fourni, vous pouvez recharger votre aspirateur robot directement ou via la station de charge.

Charge directe de l'appareil

- ▶ Branchez l'adaptateur secteur fourni dans le connecteur de l'adaptateur secteur sur le côté de l'aspirateur robot.

Charge sur la station de charge

- ▶ Branchez l'adaptateur secteur dans le connecteur de l'adaptateur secteur de la station de charge. Placez l'aspirateur robot sur la station de charge de manière à superposer les contacts de charge.
- ▶ Branchez la fiche d'alimentation dans la prise de courant.

L'appareil est en charge, toutes les LED des témoins lumineux clignotent.

Dès que la batterie est entièrement rechargée, les LED restent en permanence allumées.

Il faut recharger la batterie au plus tard lorsque la LED centrale du témoin lumineux clignote.

- ▶ Rechargez la batterie avant le prochain nettoyage via l'adaptateur secteur de l'appareil ou dans la mesure où la station de charge est branchée, l'aspirateur robot retourne automatiquement à la station de charge quand le niveau de batterie est faible. En cas de retour à la station de charge, le nettoyage est interrompu.



Si la performance de la batterie devait vraiment laisser à désirer, adressez-vous au service après-vente MEDION.

6.3. Insertion des piles dans la télécommande

- ▶ Faites glisser vers le bas le couvercle du compartiment à piles au dos de la télécommande.
- ▶ Insérez deux piles 1,5 V de type AAA en respectant la polarité indiquée dans le compartiment à piles.
- ▶ Remettez le couvercle du compartiment à piles en place et refermez-le.

6.4. Insertion des piles dans la barrière lumineuse (paroi virtuelle)

- ▶ Retirez le couvercle du compartiment à piles en poussant vers le bas la patte d'ouverture et en soulevant en même temps le couvercle du compartiment à piles.
- ▶ Insérez deux piles 1,5 V de type AA en respectant la polarité indiquée dans le compartiment à piles.
- ▶ Refermez le couvercle du compartiment à piles.



Vous trouverez des informations complémentaires sur la mise en place et le fonctionnement de la barrière lumineuse (paroi virtuelle) au chapitre « 7.3. Utilisation de la barrière lumineuse (paroi virtuelle) » à la page 68.

6.5. Réglage de l'heure

Pour pouvoir utiliser la fonction Heure de démarrage, l'heure doit d'abord être réglée sur la télécommande. Procédez comme suit :

- ▶ Appuyez sur la touche **CLOCK** pour régler l'heure.

L'affichage des heures clignote.

- ▶ Réglez l'heure à l'aide des touches fléchées \wedge ou \vee . Puis appuyez sur la touche $\>$ pour régler l'affichage des minutes.

L'affichage des minutes clignote.

- ▶ Réglez les minutes à l'aide des touches fléchées \wedge ou \vee .
- ▶ Validez votre saisie en appuyant sur la touche \odot .

L'heure est maintenant réglée.

7. Fonctionnement de l'aspirateur

Pour obtenir les meilleurs résultats de nettoyage possibles, veillez à enlever tous les objets traînant au sol tels que les rideaux, vêtements, papiers, câbles et rallonges.



AVIS ! Risque de dommage matériel !



Les câbles lâches peuvent se prendre dans votre aspirateur robot pendant l'aspiration et être aspirés par celui-ci. Cela pourrait par exemple conduire à la chute d'appareils posés sur une table et les endommager.

- ▶ Acheminez les câbles de manière à ce qu'ils soient hors de portée de l'appareil.



Retirez les brosses avant d'aspirer un tapis. Cet aspirateur robot ne convient pas pour une utilisation sur des tapis à poils longs.

Chaque fois que vous appuyez sur une touche, un signal sonore retentit pour confirmation.



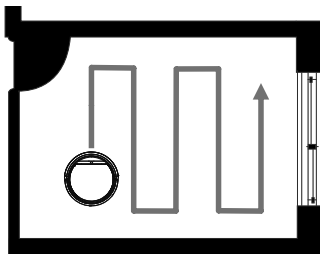

- ▶ Avant d'allumer l'aspirateur, débranchez la prise de l'adaptateur secteur de l'aspirateur.
- ▶ Vérifiez que le bac à poussière est propre et que le filtre est correctement inséré.
- ▶ Placez l'aspirateur robot sur une surface libre de votre pièce.
- ▶ Mettez le bouton marche/arrêt en position **ON**. L'appareil est maintenant prêt à fonctionner.
- ▶ Appuyez sur la touche  de l'appareil ou sur la touche  de la télécommande pour démarrer le nettoyage.

Les deux LED des témoins lumineux médians de l'aspirateur robot s'allument durablement.



L'aspirateur robot réalise un nettoyage standard selon les obstacles. Il parcourt une partie de la surface de manière systématique. L'aspirateur robot jalonne une zone de travail, en se déplaçant d'abord en ligne droite, avant de tourner dans une autre direction. Dès que la zone de travail a été délimitée, l'aspirateur robot nettoie cette surface comme indiqué sur l'illustration.



Une fois cette partie entièrement parcourue, l'aspirateur robot aspire une autre surface partielle de la pièce. Cette opération est répétée jusqu'à ce que la pièce entière soit aspirée, l'aspirateur robot revient ensuite à son point de départ.



- ▶ Appuyez à nouveau sur la touche  ou  pour interrompre le nettoyage. Appuyez une nouvelle fois sur la touche  ou  si vous souhaitez reprendre le nettoyage.



Si toutefois vous n'appuyez sur aucune touche pendant 15 secondes, l'aspirateur robot passe en mode veille. Vous pouvez mettre l'aspirateur robot en veille directement en maintenant la touche  ou la touche  enfoncée pendant env. trois secondes. En mode veille, le témoin lumineux est éteint.



En cas de batterie faible, l'aspirateur robot retourne automatiquement à la station de charge. Lors du retour à la station de charge, le nettoyage est interrompu.

- ▶ Pour reprendre ou poursuivre le nettoyage, appuyez de nouveau sur la touche  ou .
- ▶ Nettoyez régulièrement l'ouverture d'aspiration lorsque l'appareil est éteint (bouton marche/arrêt en position **OFF**) et videz le bac à poussière après chaque utilisation.

7.1. Réglage de l'heure de démarrage

Pour lancer un nettoyage en votre absence, programmez l'heure de démarrage du nettoyage. Procédez comme suit :

- ▶ Mettez le bouton marche/arrêt en position **ON**. L'appareil est maintenant prêt à fonctionner.

- ▶ Appuyez sur la touche  ou  pour régler l'heure de démarrage. L'affichage des heures clignote.

- ▶ Réglez l'heure à l'aide des touches fléchées \wedge ou \vee . Puis appuyez sur la touche $\>$ pour régler l'affichage des minutes.

L'affichage des minutes clignote.

- ▶ Réglez les minutes à l'aide des touches fléchées \wedge ou \vee .
- ▶ Validez votre saisie en appuyant sur la touche .



Pour la programmation, la télécommande doit être dirigée vers l'appareil. Le signal sonore final indique que le robot a réceptionné et confirmé les données.









L'heure de démarrage est maintenant réglée. Les LED du témoin lumineux cli-

gnotent. Le nettoyage démarre à l'heure paramétrée.

Pour désactiver l'heure de démarrage, réglez l'heure de démarrage sur **00:00**.

7.2. Sélection du mode

Grâce aux capteurs, au pare-chocs ainsi qu'à la barrière lumineuse spéciale, l'aspirateur robot est automatiquement guidé à travers les pièces. Vous pouvez définir comment l'aspirateur robot doit procéder :

Mode de nettoyage	Appuyer sur la touche	Type de nettoyage
Automatique	 ou 	Nettoyage standard selon les obstacles
Nettoyage ponctuel		Pour nettoyer de manière ciblée une surface autour du point de départ de l'aspirateur robot
Nettoyage le long des murs		Pour nettoyer le long des murs/obstacles. S'il n'y a pas d'obstacles pour l'orientation, l'aspirateur robot met fin au nettoyage.
Principe aléatoire	2x 	Selon le principe aléatoire, l'aspirateur robot quadrille la surface à nettoyer.
Retour à la station de charge		L'aspirateur robot retourne à la station de charge et recharge la batterie.
Commande manuelle	^, >, v, <	 Pour activer la commande manuelle, le nettoyage automatique doit d'abord être activé puis interrompu à nouveau en appuyant sur la touche  ou  . L'aspirateur robot peut ensuite être dirigé à l'aide des touches directionnelles.

7.3. Utilisation de la barrière lumineuse (paroi virtuelle)

Le rayon d'action du robot aspirateur peut être limité, par exemple pour éviter qu'il ne s'approche trop près d'objets fragiles, pour exclure certaines zones du nettoyage ou pour le protéger d'une éventuelle chute dans les escaliers. Pour ce faire, installez la barrière lumineuse.

La barrière lumineuse émet un signal infrarouge et crée ainsi une paroi virtuelle de 3 mètres de long. Le robot aspirateur est dévié le long de cette paroi virtuelle et ne peut la franchir.



La barrière virtuelle s'élargit à mesure que la distance par rapport à l'appareil augmente (voir figure ci-dessous). Ceci est typique pour les signaux infrarouges et ne constitue pas un défaut.

Si vous souhaitez limiter le rayon d'action du robot aspirateur à une seule pièce, placez la barrière lumineuse à l'extérieur de l'ouverture de porte que vous souhaitez bloquer. C'est ainsi que la barrière lumineuse fonctionne le mieux.



La barrière lumineuse doit être placée à droite devant le robot aspirateur dans le sens de la marche.

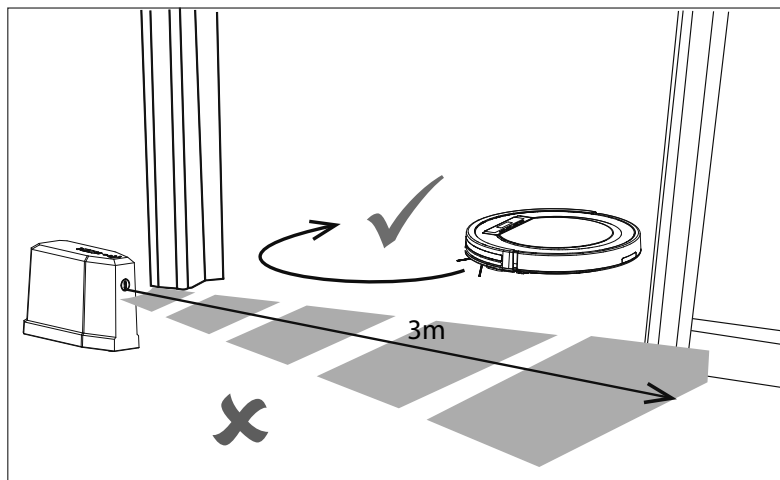

✓ = Zone de nettoyage

✗ = Zone interdite

- ▶ Placez toujours le bouton marche/arrêt de la barrière lumineuse vers le haut.
- ▶ Positionnez la barrière lumineuse parallèlement devant l'obstacle ou la zone interdite de nettoyage et veillez à ce que le capteur infrarouge ne soit pas couvert et puisse émettre librement dans la pièce.

- ▶ Mettez le bouton marche/arrêt de la barrière lumineuse en position **ON**. En fonctionnement, l'aspirateur robot fera directement demi-tour après avoir franchi la zone infrarouge de la barrière lumineuse.



AVIS !

Risque de dommage !

En raison de la structure et de la construction de la pièce, il est possible que la barrière lumineuse ne ferme pas complètement la zone interdite ou que les capteurs de l'aspirateur robot ne détectent pas tous les escaliers et obstacles. Il existe un risque de zone aveugle dans laquelle le robot peut franchir la paroi virtuelle.

- ▶ Installez la barrière lumineuse de sorte que l'aspirateur robot ne puisse pas la déplacer.
- ▶ En fonctionnement, vérifiez que l'aspirateur robot détecte les marches d'escalier ou d'autres obstacles.
- ▶ Installez si besoin des barrières supplémentaires pour éviter d'endommager des objets, les murs, les escaliers ou l'appareil.

7.4. Essuyage



AVERTISSEMENT !

Risque d'électrocution !

Pièces sous tension. Les pièces sous tension présentent un risque de choc électrique/court-circuit.

- ▶ Ne chargez jamais l'aspirateur robot lorsque le réservoir d'eau est installé.
- ▶ Mettez le bouton marche/arrêt en position **OFF**.
- ▶ Remplissez le réservoir d'eau avec 250 ml d'eau max.
- ▶ Placez la lingette de nettoyage sur l'embout d'essuyage.
- ▶ Fixez l'embout d'essuyage avec la lingette de nettoyage sur la partie inférieure de l'aspirateur robot.
- ▶ Insérez l'embout d'essuyage sur son support jusqu'à enclenchement.
- ▶ Retournez l'aspirateur robot.
- ▶ Appuyez sur la surface de pression du couvercle de l'appareil portant l'inscription .

Le couvercle s'ouvre.

- ▶ Retirez le bac à poussière de l'aspirateur robot.
- ▶ Placez le réservoir d'eau dans l'appareil et fermez le couvercle.
- ▶ Mettez le bouton marche/arrêt en position **ON**.

L'appareil est prêt à fonctionner.



Avant de procéder à l'essuyage, retirez tous les tapis afin de ne pas endommager l'appareil. Utilisez le mode d'essuyage uniquement sur des sols durs.

7.5. Gestion de l'énergie de l'aspirateur robot

Utilisation occasionnelle de l'aspirateur robot



Si vous n'utilisez pas l'aspirateur robot plusieurs fois par jour, quotidiennement ou régulièrement, nous vous recommandons de débrancher le chargeur ou l'adaptateur secteur de la prise à chaque fois que l'appareil est entièrement rechargé. Mettez également le bouton marche/arrêt de l'aspirateur robot en position **OFF**.

Utilisation quotidienne de l'aspirateur robot

Si vous utilisez l'aspirateur robot plusieurs fois par jour, nous vous recommandons de le charger en continu afin de garantir la pleine puissance d'aspiration nécessaire et totale du robot aspirateur. Une fois l'aspirateur robot entièrement chargé, les LED de charge sont allumées en permanence et la consommation d'énergie est réduite au minimum grâce à la charge d'entretien.

Utilisation occasionnelle ou régulière de l'aspirateur robot pour de petites surfaces

L'aspirateur robot dispose d'un mode veille. (voir chapitre mode veille). Nous vous recommandons d'utiliser le mode veille si vous utilisez l'aspirateur robot pour le nettoyage de petites surfaces et que celui-ci dispose encore de suffisamment d'énergie sans devoir recharger la batterie. Débranchez le chargeur ou l'adaptateur secteur de la prise. Mettez le bouton marche/arrêt de l'aspirateur robot en position **ON**. L'aspirateur robot passe en mode veille au bout de 15 secondes.

Vous pouvez à tout moment réactiver l'aspirateur robot en appuyant sur la touche  de la télécommande, de la programmation ou sur la touche  de l'appareil.

	Consommation en watts
Adaptateur secteur	0,057 W
Charge directe via l'adaptateur secteur de l'aspirateur robot	12,481 W
Charge via la station de charge	13,045 W
Charge d'entretien à la station de charge	1,09 W
Charge d'entretien avec l'adaptateur secteur	0,778 W

8. Nettoyage et entretien



DANGER !

Risque d'électrocution !

Il existe un risque de choc électrique/court-circuit dû aux pièces sous tension.

- ▶ Ne plongez jamais l'aspirateur robot, la station de charge ou l'adaptateur secteur dans l'eau ou tout autre liquide ! Nettoyez l'appareil et tous ses accessoires uniquement avec un chiffon sec ou légèrement humide.
- ▶ Mettez le bouton marche/arrêt en position **OFF** et débranchez l'adaptateur secteur de la prise de courant avant le nettoyage, l'entretien ou le montage/démontage d'un accessoire.

Votre aspirateur robot se nettoie et s'entretient facilement et rapidement. Videz le bac à poussière et nettoyez le filtre après chaque utilisation. Nettoyez si nécessaire l'ouverture d'aspiration.

- N'utilisez ni solvants ni produits nettoyants corrosifs ou gazeux pour nettoyer la surface de l'appareil. Essayez la surface de l'aspirateur robot et de la station de charge avec un chiffon humide.
- Nettoyez la surface des capteurs et les contacts de charge avec un chiffon propre et sec.

8.1. Nettoyage du bac à poussière

Nous recommandons de vider le bac à poussière et de nettoyer le filtre après chaque utilisation. Procédez alors comme suit :

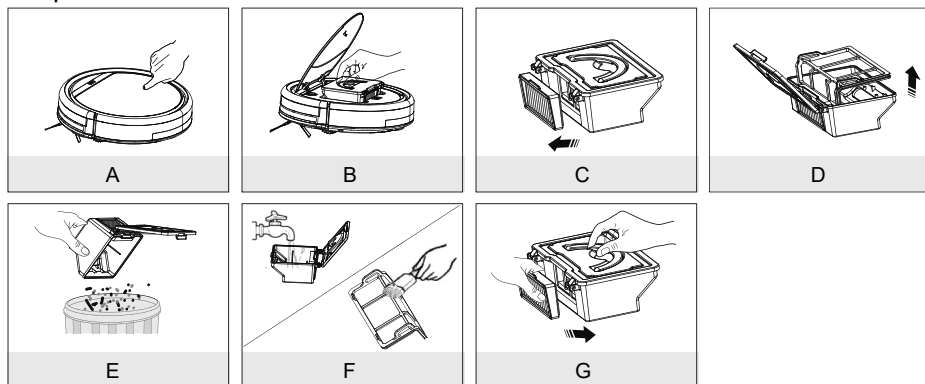

-
- A) Appuyez sur la surface de pression du couvercle de l'appareil portant l'inscription .

Le couvercle s'ouvre.

- B) Tirez sur la poignée du bac à poussière et sortez le bac à poussière de l'aspirateur robot.
- C) Retirez le filtre EPA et son cadre.
- D) Ouvrez le couvercle du bac à poussière et retirez le filtre à poussière.
- E) Videz le bac à poussière au-dessus d'une poubelle.
- F) Rincez le bac à poussière à l'eau courante. Un nettoyage à l'eau n'est pas nécessaire à chaque fois. Ne mettez pas le bac à poussière dans le lave-vaisselle !
Nettoyez régulièrement le filtre à poussière et le filtre EPA avec le pinceau fourni.
- G) Dès que le bac à poussière est sec, remettez le filtre en place. Après le nettoyage, remettez le bac à poussière en place et refermez le couvercle de l'aspirateur robot.
- ▶ Avant d'utiliser l'aspirateur robot, assurez-vous que les filtres sont correctement installés.

8.2. Nettoyage du réservoir d'eau

Procédez comme suit pour nettoyer le réservoir d'eau :

- ▶ Appuyez sur la surface de pression du couvercle de l'appareil portant l'inscription  (A).

Le couvercle s'ouvre.

- ▶ Retirez le réservoir d'eau en tirant sur la poignée.
- ▶ Ouvrez le bouchon du réservoir d'eau et videz le réservoir au-dessus d'un lavabo ou d'un évier (B).
- ▶ Rincez le réservoir à l'eau, si nécessaire, et laissez-le sécher soigneusement.

8.3. Nettoyage de l'ouverture d'aspiration

Il se peut qu'au bout d'un certain temps, des saletés et de la poussière s'accumulent autour de l'ouverture d'aspiration, ce qui réduit la puissance d'aspiration. Pour éviter cela, nettoyez donc régulièrement l'ouverture d'aspiration.

- ▶ Éteignez l'appareil.
- ▶ Éliminez la saleté et la poussière sur et dans l'orifice d'aspiration.

8.4. Nettoyage des brosses

Nous recommandons de nettoyer régulièrement les brosses. Procédez alors comme suit :

- ▶ Éteignez l'appareil et placez-le sur une surface plane, la face inférieure vers le haut.
- ▶ Dévissez la vis de la brosse à l'aide d'un tournevis cruciforme. Tenez les brosses et tirez-les vers le haut pour les retirer de l'appareil.
- ▶ Éliminez les saletés et cheveux sur les brosses.
- ▶ À la fin du nettoyage, remettez les brosses propres en place.
- ▶ Il est conseillé de remplacer les brosses au bout d'un certain temps, afin qu'elles fonctionnent plus efficacement. Si vous avez besoin de pièces de rechange, veuillez vous adresser à notre SAV.



Si les poils des brosses se courbent, il peut être utile de plonger les brosses dans de l'eau très chaude pour qu'elles reprennent leur forme d'origine.

8.5. Nettoyage de la roue directrice

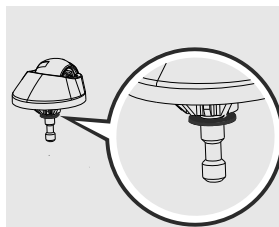
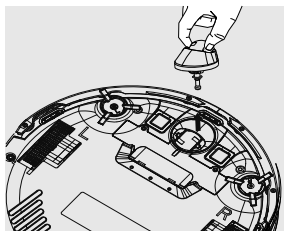

Exemple d'illustration

- ▶ Si la roue directrice avant est bloquée, retirez-la et éliminez les saletés à l'aide d'un chiffon humide.
- ▶ Remettez la roue directrice avant en place ; elle doit s'enclencher de manière audible.

9. Dépannage

En cas de problème avec l'appareil, vérifiez tout d'abord si vous pouvez y remédier vous-même à l'aide du tableau suivant.

N'essayez en aucun cas de réparer vous-même l'appareil. Si une réparation s'avère nécessaire, veuillez vous adresser à notre SAV ou à un autre atelier spécialisé.

Problème	Cause possible	Solution
L'appareil ne s'allume pas.	La batterie est vide.	▶ Rechargez complètement la batterie pendant env. 4,5 heures.
L'appareil se déplace dans un rayon limité près de la barrière lumineuse.	Le signal infrarouge est réfléchi.	▶ Retirez la barrière lumineuse et vérifiez si le problème persiste.
Le témoin lumineux clignote après la mise en marche de l'appareil.	La batterie est vide.	▶ Rechargez complètement la batterie pendant env. 4,5 heures. ▶ Éliminez tous les dysfonctionnements
L'aspirateur robot ne se déplace pas Un signal sonore retentit. Tous les témoins lumineux clignent en même temps.	Les roues sont bloquées.	▶ Éliminez le dysfonctionnement des roues.
Dysfonctionnement des capteurs Deux signaux sonores retentissent. Tous les témoins lumineux clignent en même temps.	L'aspirateur robot est sur un sol sombre. Le capteur d'amortisseur de chocs ou de bord est masqué.	▶ Déplacez l'aspirateur robot sur une surface plus claire. ▶ Nettoyez le capteur.
L'appareil est bloqué Trois signaux sonores retentissent. Tous les témoins lumineux clignent en même temps.	L'aspirateur robot est bloqué.	▶ Déplacez l'aspirateur robot à un autre endroit et rallumez-le.

Problème	Cause possible	Solution
Les brosses latérales ne bougent pas. Un signal sonore retentit. Tous les témoins lumineux clignotent en même temps.	Elles sont bloquées par des saletés accumulées.	▶ Démontez les brosses, nettoyez-les soigneusement et remontez-les.
Le nettoyage par aspiration/essuyage ne fonctionne plus.	Le réservoir d'eau est vide. La lingette de nettoyage est trop sale.	▶ Remplissez le réservoir d'eau ▶ Remplacez/lavez la lingette de nettoyage.

10. Retrait de la batterie



ATTENTION !

Risque de blessure.

Il existe un risque de blessure en cas de contact avec la batterie retirée de l'appareil.

- ▶ Conservez toujours les batteries retirées de l'appareil hors de portée des enfants, ne les jetez pas au feu, ne les court-circuitiez et ne les démontez pas.
 - ▶ N'exposez pas les batteries que vous avez retirées de l'appareil à des conditions extrêmes, par ex. radiateurs ou soleil ! Risque de fuite accru !
 - ▶ Évitez tout contact avec la peau, les yeux et les muqueuses. En cas de contact avec l'acide de la batterie, rincez immédiatement et abondamment à l'eau claire les zones touchées et consultez immédiatement un médecin.
-
- ▶ Retirez la batterie avant de mettre l'aspirateur robot au rebut ou en cas de dysfonctionnement de la batterie.
 - ▶ Assurez-vous auparavant que la batterie est entièrement déchargée.
 - ▶ Éteignez l'appareil, puis débranchez le cas échéant la fiche de la prise de courant et le cordon d'alimentation de l'appareil.
 - ▶ Desserrez les deux vis en dessous de l'aspirateur robot à l'aide d'un tournevis cruciforme et ouvrez le compartiment de la batterie.

-
- ▶ Retirez la batterie en tirant sur la languette.
 - ▶ Débranchez la fiche d'alimentation de la batterie de la prise de l'appareil.
 - ▶ Recyclez la batterie de manière écologique (voir « 11. Recyclage » à la page 76).
 - ▶ Lors du remplacement de la batterie, branchez la fiche d'alimentation de la batterie sur la prise de l'appareil. Insérez une nouvelle batterie. Utilisez exclusivement une batterie du même type.
 - ▶ Refermez le compartiment de la batterie et resserrez les deux vis.

11. Recyclage



Emballage

L'appareil est placé dans un emballage afin de le protéger contre tout dommage pendant le transport. Les emballages sont des matières premières et peuvent être recyclés ou réintégrés dans le circuit des matières premières.



Appareil

Il est interdit d'éliminer les appareils usagés portant le symbole ci-contre avec les déchets ménagers.

Conformément à la directive 2012/19/UE, l'appareil doit être éliminé de manière réglementaire lorsqu'il arrive en fin de cycle de vie.

Les matériaux recyclables contenus dans l'appareil seront recyclés, ce qui permet de respecter l'environnement.

Remettez l'appareil usagé à un point de collecte de déchets électriques et électroniques ou auprès d'une déchetterie.

Pour de plus amples renseignements, adressez-vous à l'entreprise de collecte des déchets locale ou à la municipalité.



Batteries

L'appareil est équipé d'une batterie lithium haute performance intégrée. Ne jetez en aucun cas les batteries usagées avec les ordures ménagères.

Les batteries doivent être éliminées de manière appropriée. Les magasins vendant des piles et les lieux de collecte municipaux mettent à disposition des containers spéciaux destinés à cet effet. Renseignez-vous auprès de l'entreprise de recyclage locale ou de votre municipalité.

Dans le cadre de la réglementation relative à la vente de batteries ou la livraison d'appareils contenant des batteries, nous sommes tenus de vous informer de ce qui suit :

En tant qu'utilisateur final, il vous incombe légalement de restituer les batteries usagées.

Le symbole de la poubelle barrée signifie que les batteries ne doivent pas être jetées avec les ordures ménagères.

12. Caractéristiques techniques

Puissance sonore	env. 68 dB
Capacité du bac à poussière	0,3 l
Autonomie	Env. 90 minutes
Classe de protection (adaptateur CA/CC)	IP20
Poids	env. 2,05 kg
Dimensions	env. 30 x 8 cm

Batterie

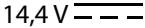
Batterie lithium-ion	
Modèle	INR18650M26-4S1P-AGX-8
Fabricant	BYD, Chine
Capacité	2400 mAh
Tension nominale	14,4 V 
Puissance	34,56 Wh
Cellules	4
Durée de charge	env. 4,5 heures
Température de service	10 °C – 40 °C

Télécommande

Fonctionnement sur piles	2 x 1,5 V type AAA
--------------------------	--------------------

Barrière lumineuse (paroi virtuelle)

Fonctionnement sur piles	2 x 1,5 V type AA
--------------------------	-------------------

Adaptateur secteur

Fabricant	Ten Pao Industrial Co., Ltd., China
Importateur:	MEDION AG
	Am Zehnthof 77
	45307 Essen
	Allemagne
	Numéro RCS: HRB 13274
Modèle	S012DBV1900060
Tension/Intensité d'entrée / fréquence du courant alternatif en entrée	100–240 V~, 50-60 Hz, 0,4 A

Tension/Intensité de sortie	19 V $\overline{\text{---}}$ 600 mA
Puissance de sortie	11,4 W
Efficacité moyenne en fonctionnement	84,85 %
Efficacité à charge faible (10 %)	76,32 %
Consommation à charge nulle	0,057 W

13. Information relative à la conformité



Par la présente, MEDION AG déclare que cet appareil est conforme aux exigences de base et aux autres réglementations en vigueur :

- Directive CEM 2014/30/UE
- Directive basse tension 2014/35/UE
- Directive sur l'écoconception 2009/125/CE (et règlement sur l'écoconception 2019/1782)
- Directive RoHS 2011/65/UE

14. Informations relatives au SAV

Si votre appareil ne fonctionne pas de la manière dont vous le souhaitez, veuillez d'abord vous adresser à notre SAV. Vous disposez des moyens suivants pour entrer en contact avec nous :

- Au sein de notre Service Community, vous pouvez discuter avec d'autres utilisateurs ainsi qu'avec nos collaborateurs pour partager vos expériences et vos connaissances.
Vous pouvez accéder à notre Service Community ici : <http://community.medion.com>.
- Vous pouvez également utiliser notre formulaire de contact disponible ici : www.medion.com/contact.
- Notre équipe du SAV se tient également à votre disposition via notre assistance téléphonique ou par courrier.

Allemagne	
Horaires d'ouverture	Produits multimédia (PC, notebook, etc.)
Lun - Ven : 07h00 - 23h00 Sam/Dim : 10h00 - 18h00	☎ 0201 22099-111
	Électroménager et électronique grand public
	☎ 0201 22099-222
	Téléphones portables ; tablettes et smartphones
☎ 0201 22099-333	
Adresse du SAV	
MEDION AG 45092 Essen Allemagne	
Autriche	
Horaires d'ouverture	Numéro de tél.
Lun - Ven : 08h00 - 21h00 Sam/Dim : 10h00 - 18h00	☎ 01 9287661
Adresse du SAV	
MEDION Service Center Franz-Fritsch-Str. 11 4600 Wels Autriche	
Suisse	
Horaires d'ouverture	Numéro de tél.
Lun - Ven : 09h00 - 19h00	☎ 0848 - 33 33 32
Adresse du SAV	
MEDION/LENOVO Service Center Ifangstrasse 6 8952 Schlieren Suisse	

Belgique	
Horaires d'ouverture	Numéro de tél.
Lun - Ven : 09h00 - 19h00	① 02 - 200 61 98
Adresse du SAV	
MEDION B.V. John F.Kennedylaan 16a 5981 XC Panningen Pays-Bas	
Luxembourg	
Horaires d'ouverture	Numéro de tél.

Lun - Ven : 09h00 - 19h00	① 34-20 808 664
Adresse du SAV	
MEDION B.V. John F.Kennedylaan 16a 5981 XC Panningen Pays-Bas	

Allemagne



La présente notice d'utilisation et bien d'autres sont disponibles au téléchargement sur le portail du SAV www.medion.com/de/service/accueil/.

Vous pourrez également y trouver des pilotes et d'autres logiciels pour différents appareils.

Vous pouvez en outre scanner le code QR ci-contre pour charger la notice d'utilisation sur un appareil mobile via le portail de SAV.

Autriche



La présente notice d'utilisation et bien d'autres sont disponibles au téléchargement sur le portail du SAV www.medion.com/at/service/start/.

Vous pourrez également y trouver des pilotes et d'autres logiciels pour différents appareils.

Vous pouvez en outre scanner le code QR ci-contre pour charger la notice d'utilisation sur un appareil mobile via le portail de SAV.

Suisse



La présente notice d'utilisation et bien d'autres sont disponibles au téléchargement sur le portail du SAV www.medion.com/ch/de/service/start/.

Vous pourrez également y trouver des pilotes et d'autres logiciels pour différents appareils.

Vous pouvez en outre scanner le code QR ci-contre pour charger la notice d'utilisation sur un appareil mobile via le portail de SAV.

Belgique



La présente notice d'utilisation et bien d'autres sont disponibles au téléchargement sur le portail du SAV www.medion.com/be/nl/service/start/.

Vous pourrez également y trouver des pilotes et d'autres logiciels pour différents appareils.

Vous pouvez en outre scanner le code QR ci-contre pour charger la notice d'utilisation sur un appareil mobile via le portail de SAV.

Luxembourg



La présente notice d'utilisation et bien d'autres sont disponibles au téléchargement sur le portail du SAV www.medion.com/lu/de/service/start/.

Vous pourrez également y trouver des pilotes et d'autres logiciels pour différents appareils.

Vous pouvez en outre scanner le code QR ci-contre pour charger la notice d'utilisation sur un appareil mobile via le portail de SAV.

15. Mentions légales

Copyright © 2020

Date : 30.06.2020

Tous droits réservés.

La présente notice d'utilisation est protégée par les droits d'auteur.

Toute reproduction sous forme mécanique, électronique ou sous toute autre forme que ce soit est interdite sans l'autorisation préalable écrite du fabricant.

L'entreprise suivante possède les droits d'auteur :

MEDION AG
Am Zehnthof 77
45307 Essen
Allemagne

Veuillez noter que l'adresse ci-dessus n'est pas celle du service des retours. Contactez toujours d'abord notre SAV.

16. Déclaration de confidentialité

Chère cliente, cher client,

Nous vous informons que MEDION AG, Am Zehnthof 77, 45307 Essen, est responsable du traitement de vos données à caractère personnel.

En matière de protection des données, nous sommes assistés par le délégué à la protection des données personnelles de notre entreprise, que vous pouvez contacter à l'adresse MEDION AG, Datenschutz, Am Zehnthof 77, D - 45307 Essen ; datenschutz@medion.com. Nous traitons vos données dans le cadre de la gestion de la garantie et des processus connexes (p. ex. réparations) et nous nous référons au contrat d'achat que nous avons conclu.

Nous transmettons vos données aux prestataires de services de réparation que nous avons mandatés dans le cadre de la gestion de la garantie et des processus connexes (p. ex. réparations). En règle générale, nous conservons vos données personnelles pendant une période de trois ans, afin de respecter vos droits de garantie légaux.

Vous pouvez exercer votre droit d'information, de rectification, de suppression, de limitation du traitement, d'opposition au traitement et de portabilité de vos données personnelles.

Toutefois, des restrictions en matière de droits d'accès et de suppression des données sont appliquées en vertu des §§ 34 et 35 de la loi fédérale allemande sur la protection des données (BDSG) (art. 23 RGPD). En outre, il existe un droit de recours auprès d'une autorité de contrôle compétente en matière de protection des données (art. 77 RGPD en relation avec le § 19 de la BDSG).

Pour MEDION AG, il s'agit du Commissaire d'État à la Protection des Données et à

la liberté d'information de Rhénanie-du-Nord-Westphalie, Postfach 200444, 40212 Düsseldorf (Allemagne), www.lidi.nrw.de.

Le traitement de vos données est nécessaire dans le cadre de la gestion de la garantie. Sans la mise à disposition des données nécessaires, le déroulement de la garantie n'est pas possible.

17. Conditions générales de la garantie commerciale

17.1. Généralités

La période de garantie est de 24 mois et commence à courir le jour de l'achat du produit. La garantie couvre les défauts de matériau et de fabrication de tout type susceptibles d'apparaître dans le cadre d'une utilisation normale.

Veillez conserver précieusement le justificatif d'achat original. Le garant se réserve le droit de refuser la réparation au titre de la garantie commerciale ou la confirmation de la garantie commerciale si ce justificatif d'achat n'est pas produit.

Veillez vous assurer que le produit retourné est suffisamment bien emballé pour ne pas être endommagé au cours du transport. Sauf mention contraire sur votre bon de garantie, vous devez prendre en charge les frais d'envoi et le risque d'endommagement du produit lors de son envoi. Le garant décline toute responsabilité pour les objets envoyés avec le produit qui ne faisaient pas partie du lot initial.

Veillez également joindre au produit retourné une description complète et détaillée du défaut faisant l'objet de la réclamation. Pour la mise en œuvre de la garantie commerciale et avant l'envoi du produit, veuillez contacter le garant via la ligne d'assistance SAV ou le portail SAV. Vous recevrez alors des informations sur la suite de la procédure.

La présente garantie n'a aucune incidence sur vos recours en garantie légaux et elle est régie par le droit en vigueur dans le pays de première acquisition du produit par le client final.

17.1.1. Étendue de la garantie commerciale

En cas de défaut de votre produit couvert par la présente garantie, le garant prendra en charge la réparation ou le remplacement du produit. Le garant aura le choix entre la réparation ou le remplacement du produit et se réserve la possibilité de réparer le produit envoyé pour réparation ou de le remplacer par un produit remis à neuf de même qualité.

La garantie ne couvre pas les batteries et piles, ni les consommables, c.-à-d. les pièces destinées à être remplacées à intervalles réguliers au cours de l'utilisation du produit, par ex. les ampoules des vidéoprojecteurs.

La présence d'un pixel défectueux sur un écran (point de l'image constamment coloré, clair ou foncé) ne constitue pas, en soi, un défaut couvert par la garantie commerciale. Le nombre exact admissible de pixels défectueux est indiqué dans la notice d'utilisation du produit concerné.

La présente garantie commerciale ne couvre pas la détérioration du produit due à une mauvaise utilisation, notamment pour les écrans plasma ou LCD en cas d'image floue. La manière correcte d'utiliser votre écran plasma ou LCD est décrite dans la notice d'utilisation du produit concerné.

La garantie ne couvre pas les erreurs de lecture de supports de données formatés dans un format incompatible ou qui sont provoquées par l'utilisation d'un logiciel inadapté.

S'il est constaté lors de la réparation que le défaut n'est pas couvert par la garantie, le garant se réserve le droit de facturer les frais avancés au client sous la forme d'un forfait de prise en charge ainsi que les coûts de réparation plus le matériel et la main-d'œuvre après présentation d'un devis. En tant que client, vous en êtes alors informé au préalable et il vous appartient d'accepter ou de refuser cette procédure.

17.1.2. Exclusions de la garantie

La garantie ne couvre pas les défaillances et dommages provoqués par des causes externes, l'endommagement par négligence du fait de l'utilisateur, une utilisation inappropriée, les modifications, transformations ou extensions apportées au produit, l'utilisation de pièces provenant d'un constructeur tiers, l'absence d'entretien nécessaire, les virus ou les erreurs de logiciels, le transport ou l'emballage inapproprié ou la perte du colis lors du renvoi du produit au garant.

La garantie s'annule si le défaut du produit est survenu suite à une tentative de réparation ou d'entretien par une personne n'appartenant pas à l'un des partenaires SAV agréés par le garant.

De même, la garantie s'annule si des autocollants ou des numéros de série se trouvant sur le produit ou l'un des accessoires ont été modifiés ou rendus illisibles.

17.1.3. Assistance téléphonique

Avant de retourner le produit au garant, veuillez contacter ce dernier via l'assistance téléphonique ou le portail SAV. Il vous sera alors communiqué des informations complémentaires sur la marche à suivre pour faire appel à la garantie.

Le recours à l'assistance téléphonique peut être payant.

L'assistance téléphonique ne se substitue en aucun cas à la familiarisation de l'utilisateur avec le logiciel ou le matériel, à la lecture de la notice d'utilisation, ni au service après-vente pour les produits tiers.

17.2. Conditions particulières de la garantie commerciale pour les réparations et/ou échanges sur site

Dans la mesure où le bon de garantie de votre produit stipule le service de réparation et/ou d'échange sur site, il sera fait application des conditions particulières de la garantie commerciale pour les réparations et/ou échanges sur site.

Pour la bonne exécution de la réparation et/ou de l'échange sur site, veuillez tenir compte des points suivants :

-
- Vous devez garantir aux employés du garant venant chez vous dans le but susmentionné l'accès sans restrictions, sûr et immédiat au produit défectueux.
 - Vous devez, à vos frais, mettre à disposition de ces employés les installations de télécommunication nécessaires pour l'exécution correcte de votre demande, les tests, le diagnostic et la réparation du produit.
 - Vous êtes seul responsable de la restauration de vos logiciels d'application après avoir eu recours aux services du garant.
 - Vous êtes seul responsable de la reconfiguration éventuellement nécessaire de votre connexion Internet et des appareils périphériques existants après avoir eu recours aux services du garant.
 - La période pendant laquelle vous pouvez annuler gratuitement une demande d'intervention sur site est de 48 heures minimum avant le rendez-vous. Passé ce délai, les frais causés par l'annulation tardive ou l'omission d'annulation vous seront facturés.

Inhoudsopgave

1.	Informatie over deze gebruiksaanwijzing.....	89
1.1.	Betekenis van de symbolen.....	89
2.	Gebruiksdoel.....	92
3.	Veiligheidsvoorschriften.....	92
3.1.	Veilig omgaan met accu's/batterijen	97
4.	Inhoud van de levering	99
5.	Overzicht van het apparaat	100
5.1.	Onderkant.....	101
5.2.	Stofreservoir met filter	101
5.3.	Waterreservoir	102
5.4.	Laadstation.....	102
5.5.	Afstandsbediening	103
5.6.	Lichtsluis (virtuele wand)	104
5.7.	Sensoren op de stofzuigrobot.....	104
6.	Ingebruikname	105
6.1.	Reinigingsborstels aanbrengen	105
6.2.	Accu opladen.....	105
6.3.	Batterijen in de afstandsbediening plaatsen	106
6.4.	Batterijen in de lichtsluis (virtuele wand) plaatsen.....	106
6.5.	Tijd instellen.....	106
7.	Bediening van stofzuiger.....	106
7.1.	Starttijd instellen	108
7.2.	Modus selecteren.....	109
7.3.	Lichtsluis (virtuele wand) gebruiken.....	110
7.4.	Dweilen.....	111
7.5.	Energiemanagement van de stofzuigrobot	112
8.	Reiniging en onderhoud	113
8.1.	Stofreservoir reinigen	113
8.2.	Waterreservoir reinigen	114
8.3.	Zuigopening reinigen.....	114
8.4.	Borstels reinigen.....	115
8.5.	Loopwiel reinigen	115
9.	Probleemoplossing	116
10.	Accu verwijderen	117
11.	Afvalverwerking	118
12.	Technische gegevens.....	119
13.	Conformiteitsinformatie	120
14.	Service-informatie.....	120
15.	Colofon	123
16.	Privacyverklaring	124

17.	Algemene garantievooraarden	124
17.1.	Algemeen.....	124
17.2.	Bijzondere garantievooraarden voor reparatie of vervanging op locatie	126

1. Informatie over deze gebruiksaanwijzing



Hartelijk dank dat u voor ons product hebt gekozen. Wij wensen u veel plezier met dit apparaat.

Lees de veiligheidsvoorschriften en de volledige gebruiksaanwijzing aandachtig door voordat u het product in gebruik neemt. Neem de waarschuwingen op het product en in de gebruiksaanwijzing in acht.

Houd de gebruiksaanwijzing altijd binnen handbereik. Als u het apparaat verkoopt of doorgeeft, geef dan altijd ook deze gebruiksaanwijzing mee, omdat zij een belangrijk onderdeel van het product is.

1.1. Betekenis van de symbolen

Als een tekstgedeelte is gemarkeerd met een van de volgende waarschuwingssymbolen, moet het in de tekst beschreven gevaar worden vermeden om de daar beschreven mogelijke gevolgen te voorkomen.



GEVAAR!

Waarschuwing voor direct levensgevaar!



WAARSCHUWING!

Waarschuwing voor mogelijk levensgevaar en/of ernstig blijvend letsel!



WAARSCHUWING!

Waarschuwing voor gevaar door een elektrische schok!



WAARSCHUWING!

Waarschuwing voor gevaar door explosiegevaarlijke stoffen!



VOORZICHTIG!

Waarschuwing voor mogelijk minder ernstig en/of licht letsel!



LET OP!

Neem de aanwijzingen in acht om materiële schade te voorkomen!



Meer informatie over het gebruik van het apparaat!



Neem de aanwijzingen in de gebruiksaanwijzing in acht.

- Opsommingsteken/informatie over gebeurtenissen die zich tijdens de bediening kunnen voordoen
- ▶ Instructie voor een uit te voeren handeling



Verklaring van conformiteit (zie het hoofdstuk 'Conformiteitsinformatie'): Producten die zijn gemarkeerd met dit symbool, voldoen aan de eisen van de Europese richtlijnen.

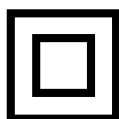

Veiligheidsklasse II

Elektrische apparaten van veiligheidsklasse II zijn elektrische apparaten die in hun geheel zijn voorzien van een dubbele en/of extra sterke isolatie en geen aansluitmogelijkheden hebben voor een aardleiding. De aanvullende of extra sterke isolatie van een door isolerend materiaal omsloten elektrisch apparaat van veiligheidsklasse II kan geheel of gedeeltelijk worden gevormd door de behuizing.



Symbool voor gelijkstroom

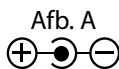

Polariteitsaanduiding

Bij apparaten met een holle stekker wordt met deze symbolen de polariteit van de stekker aangegeven. Er zijn twee varianten: binnen plus en buiten min (afb. A) of binnen min en buiten plus (afb. B).

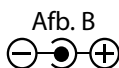

Symbool voor schakelende netadapter



Transformator - kortsluitvast

Transformator waarbij de temperatuur een bepaalde vastgelegde grenswaarde niet overschrijdt als de transformator overbelast of kortgesloten is, en die na opheffing van de overbelasting of kortsluiting nog steeds voldoet aan de eisen van deze norm.



Energie-efficiëntieniveau VI

Het energie-efficiëntieniveau is een standaardindeling van het rendement van externe en interne netadapters. De energie-efficiëntie geeft hierbij het rendement aan en wordt onderverdeeld in verschillende niveaus, waarbij VI het hoogste (meest efficiënte) niveau is.



Gebruik binnenshuis

Apparaten met dit symbool zijn uitsluitend geschikt voor gebruik binnenshuis.



Voer het apparaat af volgens de geldende milieuvoorschriften (zie "11. Afvalverwerking" op blz. 118).



IP20

De AC/DC-adapter beschikt conform DIN EN 60529 over beschermingsgraad IP20. Dit betekent:

De AC/DC-adapter is beveiligd:

- tegen toegang tot gevaarlijke onderdelen met de vingers;
- tegen het binnendringen van vaste voorwerpen met een diameter van 12,5 mm of meer.

De AC/DC-adapter is niet waterdicht.



Gebruik uitsluitend het meegeleverde laadstation.

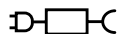

Gebruik alleen de meegeleverde netadapter.

Ta=40°

De netadapter kan worden gebruikt bij een omgevingstemperatuur tot 40 °C.

2. Gebruiksdoel

De stofzuigrobot dient voor het zelfstandig droog reinigen van gladde, effen vloeren binnenshuis.

Gebruik het apparaat niet in de buitenlucht.

Het product is uitsluitend bedoeld voor privégebruik en niet voor industrieel/commercieel gebruik.

Houd er rekening mee dat bij gebruik van het apparaat voor een ander doel dan dat waarvoor het is bestemd, de aansprakelijkheid komt te vervallen:

- ▶ Bouw het apparaat zonder onze toestemming niet om en gebruik het niet in combinatie met hulp- of aanbouwapparaten die niet door ons zijn goedgekeurd of geleverd.
- ▶ Gebruik uitsluitend door ons geleverde of goedgekeurde reserveonderdelen en accessoires.

Neem alle informatie in deze gebruiksaanwijzing in acht en houd u in het bijzonder aan de veiligheidsvoorschriften. Elke andere vorm van gebruik geldt als niet in overeenstemming met de voorschriften en kan letsel of materiële schade tot gevolg hebben.

3. Veiligheidsvoorschriften



WAARSCHUWING!

Gevaar voor letsel!

Gevaar voor letsel bij kinderen en bij personen met een lichamelijke, zintuiglijke of geestelijke beperking (zoals gedeeltelijk invaliden en ouderen met een lichamelijke en geestelijke beperking) of met gebrek aan kennis en ervaring (zoals oudere kinderen).

- ▶ Bewaar het apparaat en de accessoires buiten het bereik van kinderen.
- ▶ Dit apparaat kan worden gebruikt door kinderen vanaf 8 jaar en door personen met een lichamelijke, zintuiglijke of geestelijke beperking of met gebrek aan kennis en/of ervaring, mits

iemand toezicht op hen houdt of hen instructie heeft gegeven hoe ze het apparaat veilig kunnen gebruiken en ze hebben begrepen welke gevaren het gebruik van het apparaat met zich meebrengt.

- ▶ Kinderen mogen niet met het apparaat spelen.
- ▶ Reiniging en gebruikersonderhoud mogen niet worden uitgevoerd door kinderen, tenzij ze 8 jaar of ouder zijn en er iemand toezicht op hen houdt.
- ▶ Kinderen die jonger zijn dan 8 jaar, moeten uit de buurt van de netadapter/het netsnoer worden gehouden.
- ▶ Bewaar al het gebruikte verpakkingsmateriaal (zakken, stukken polystyreen, enzovoort) buiten het bereik van kinderen.



GEVAAR!

Gevaar voor elektrische schok!

Stroomvoerende onderdelen. Er bestaat gevaar voor een elektrische schok of kortsluiting.

- ▶ Gebruik voor het opladen van de accu de meegeleverde netadapter en het laadstation.
- ▶ De netadapter mag uitsluitend worden gebruikt in droge ruimtes binnenshuis.
- ▶ Sluit de netadapter alleen aan op een volgens voorschrift geïnstalleerd, goed bereikbaar stopcontact. De lokale netspanning moet overeenkomen met de technische gegevens van de netadapter.
- ▶ Zorg ervoor dat het stopcontact vrij toegankelijk is, zodat het apparaat zo nodig snel kan worden losgekoppeld van het stroomnet.
- ▶ Trek het netsnoer altijd aan de stekker uit het stopcontact en trek nooit aan het snoer. Zorg ervoor dat er geen knikken in het netsnoer komen en dat het nergens klem zit.
- ▶ Haal bij beschadiging van de stekker, het netsnoer, het laadstation of het apparaat en wanneer er vloeistoffen of vreemde voorwerpen in het apparaat terecht zijn gekomen, onmiddell-

lijk de stekker uit het stopcontact.

- ▶ Gebruik het apparaat alleen in gesloten ruimtes en stel het apparaat niet bloot aan drui- of spatwater.
- ▶ Pak het apparaat tijdens het opladen niet vast met natte handen.
- ▶ Controleer de stofzuigrobot en het netsnoer vóór het eerste gebruik en vervolgens opnieuw na ieder gebruik op beschadigingen.
- ▶ Neem het apparaat niet in gebruik als de stofzuigrobot, het oplaadstation of het netsnoer zichtbaar beschadigd zijn.
- ▶ Als u transportschade ontdekt, neem dan onmiddellijk contact op met het Service Center.
- ▶ Haal bij langere afwezigheid en bij onweer de netadapter uit het stopcontact.
- ▶ Dompel de stofzuigrobot, het oplaadstation of de netadapter nooit onder in water of vloeistoffen! Haal voor reiniging en onderhoud en voor het aanbrengen en verwijderen van accessoires altijd de netadapter uit het stopcontact.
- ▶ Laad de stofzuigrobot nooit op, terwijl de watertank in het apparaat zit.
- ▶ Stel het apparaat niet bloot aan extreme omstandigheden. Vermijd:
 - hoge luchtvochtigheid of vocht;
 - extreem hoge en lage temperaturen;
 - direct zonlicht;
 - open vuur.



WAARSCHUWING!

Explosiegevaar!

Bij het opzuigen van brandgevaarlijke vloeistoffen en bepaalde vaste stoffen bestaat er gevaar voor brand of explosie.

- ▶ Gebruik het apparaat niet in de directe nabijheid van licht ontvlambare materialen. Zuig geen scherpe of licht ontvlam-

bare voorwerpen en vloeistoffen op, zoals lucifers of hete as.

- ▶ Zuig in geen geval tonerstof (van laserprinters en kopieerapparaten) op.



VOORZICHTIG!

Gevaar voor letsel/schade aan het apparaat!

Bij een onjuist gebruik bestaat er gevaar voor letsel en voor schade aan het apparaat.

- ▶ Gebruik het apparaat alleen voor het opzuigen van kleine hoeveelheden stof, vuil en kruimels. Leeg het stofreservoir telkens na gebruik.
- ▶ Gebruik het apparaat niet om vloeistoffen of vochtig vuil op te zuigen.
- ▶ Voorkom struikelgevaar door aanwezige personen op de aanwezigheid van de stofzuigrobot te wijzen en geen verlengkabel te gebruiken.
- ▶ Verwijder alle breekbare voorwerpen (zoals glas, lampen en vazen) en objecten die in de borstels verstrikt kunnen raken of kunnen worden opgezogen (zoals kabels, kleding, kranten en gordijnen) uit de werkomgeving, voordat u het apparaat gaat gebruiken. Installeer eventueel de lichtsluis om het werkgebied te beperken.
- ▶ Dek de sensoren en ventilatiesleuven van de stofzuigrobot niet af.



LET OP!

Mogelijke beschadiging van het apparaat door afslijting bij gebruik op ruwe oppervlakken.

Sommige plinten en in het bijzonder haarden en kachels kunnen een ruw, geborsteld of korrelig geloxeerd, gietijzeren, stalen of metalen oppervlak hebben. Deze oppervlakken kunnen op rubber en kunststof hetzelfde effect hebben als schuurpapier en het oppervlak van het apparaat als dit hiermee in contact komt, beschadigen. Omgekeerd kunnen de hiervoor beschreven oppervlakken ook zelf beschadigd raken, als het apparaat ertegen aanbotst.

- ▶ Zorg ervoor dat het apparaat niet aanbotst tegen ruwe, geborstelde of korrelige oppervlakken om beschadigingen te voorkomen. Test het oppervlak door er voorzichtig met een stofdoek of zakdoek overheen te wrijven. Als er pluisjes ontstaan, moet het betreffende gedeelte van de ruimte van het zuigen worden uitgesloten, zodat botsen wordt voorkomen.



VOORZICHTIG!

Gevaar voor letsel/schade aan het apparaat!

Op basis van de bouwkundige omstandigheden in en de constructie van een ruimte, kan het zijn dat de sensoren van de stofzuigrobot trappen en hindernissen niet volledig detecteren. Het risico bestaat dat de ruimte een 'dode hoek' heeft waarbinnen de robot van trappen of onbeveiligde randen kan vallen.

- ▶ Test in de praktijk of de stofzuigrobot traptreden of andere obstakels (met name op zeer lichte of witte hoogglansvloeren) herkent.
- ▶ Stel de lichtsluis zo op dat de stofzuigrobot deze niet kan verschuiven.
- ▶ Bouw zo nodig extra barrières op om beschadiging van objecten, wanden, trappen en het apparaat zelf te voorkomen.

-
- ▶ Traptreden moeten ten minste 8 cm hoog zijn.
 - ▶ Zorg ervoor dat u zich tijdens het gebruik niet onder onbeveiligde randen of trappen bevindt.
 - ▶ Reinig regelmatig de sensoren van de stofzuigrobot.
 - ▶ Plaats het laadstation niet in de directe nabijheid van trappen.

3.1. Veilig omgaan met accu's/batterijen

In het apparaat zit een lithiumionaccu. De afstandsbediening werkt op twee 1,5V-batterijen van het type AAA, de lichtsluis op twee 1,5V-batterijen van het type AA.



GEVAAR!

Gevaar voor brandwonden!

Bij het inslikken van batterijen bestaat er gevaar voor inwendige verbrandingen die binnen twee uur dodelijk kunnen zijn. Wanneer de huid in contact komt met batterijzuur, bestaat er gevaar voor brandwonden.

- ▶ Als u vermoedt dat een batterij is ingeslikt of ergens in het lichaam terecht is gekomen, moet u onmiddellijk medische hulp inroepen.
- ▶ Slik batterijen niet in.
- ▶ Vermijd contact met batterijzuur. Spoel bij contact met de huid, de ogen of slijmvliezen de betreffende lichaamsdelen af met overvloedig schoon water en raadpleeg onmiddellijk een arts.
- ▶ Houd nieuwe en gebruikte batterijen uit de buurt van kinderen.
- ▶ Gebruik het apparaat niet meer als het batterijvak niet goed sluit en houd het uit de buurt van kinderen.
- ▶ Haal lekkende batterijen onmiddellijk uit het apparaat. Reinig de contacten voordat u nieuwe batterijen plaatst.



WAARSCHUWING!

Explosiegevaar!

Als de batterijen niet op de juiste manier worden vervangen, bestaat er explosiegevaar!

- ▶ Plaats uitsluitend nieuwe batterijen van hetzelfde type. Gebruik nooit oude en nieuwe batterijen door elkaar.
- ▶ Let bij het plaatsen van de batterijen op de polariteit (+/-).
- ▶ Probeer nooit batterijen opnieuw op te laden.
- ▶ Bewaar batterijen op een koele, droge plaats.
- ▶ Stel de batterijen/accu's nooit bloot aan overmatige warmte (zoals zonneshijn, vuur, verwarmingen e.d.). Door de directe invloed van hevige warmte kunnen de batterijen beschadigd raken.
- ▶ Gooi batterijen/accu's niet in het vuur.
- ▶ Sluit batterijen/accu's niet kort.
- ▶ Verwijder ook lege batterijen uit het apparaat.
- ▶ Als u het apparaat gedurende langere tijd niet gebruikt, verwijder dan de batterijen.
- ▶ Controleer vóór het plaatsen van de batterijen of de contacten in het apparaat en op de batterijen schoon zijn en reinig ze zo nodig.
- ▶ Gebruik de accu alleen bij een kamertemperatuur van 10-40 °C.

4. Inhoud van de levering



GEVAAR!

Verstikkingsgevaar!

Er bestaat verstikkingsgevaar door het inslikken of inademen van kleine onderdelen of folie.

- ▶ Houd verpakkingsfolie buiten het bereik van kinderen.

Controleer de levering op volledigheid en informeer ons binnen 14 dagen na aankoop als de levering niet compleet is.

Het door u gekochte pakket moet het volgende bevatten:

- Stofzuigrobot met ingebouwde lithiumionaccu
- Laadstation
- Netadapter
- Lichtsluis (virtuele wand)
- Afstandsbediening
- 4 reserveborstels (zijkant)
- 2 zijborstels
- Filter
- 2 Reservefilter
- Waterreservoir
- Wissel
- 5 dweilhulpstukken
- Stofreservoir
- 2 reinigingsdoeken
- Reinigingskwast
- Gebruiksaanwijzing en garantiedocumenten

5. Overzicht van het apparaat

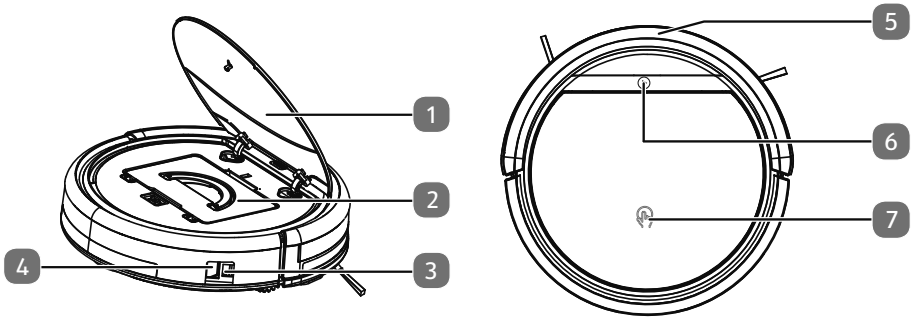

Afbeelding vergelijkbaar

- 1) Deksel van het stofreservoir
- 2) Stofreservoir met filter/waterreservoir
- 3) Adapteraansluiting
- 4) Aan-uitschakelaar
- 5) Stootrand
- 6) Controlelampje
- 7) Markering voor het openen van het deksel

5.1. Onderkant

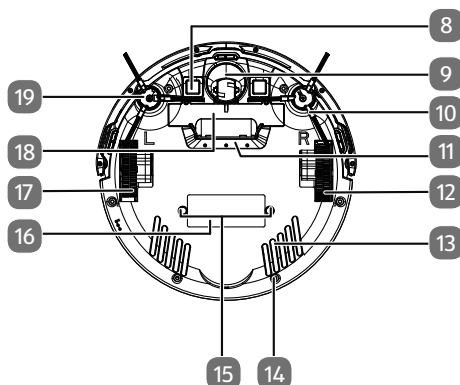

Afbeelding vergelijkbaar

- 8) Laadcontacten
- 9) Loopwiel: ter ondersteuning van de bewegingsrichting
- 10) Reinigingsborstel, rechts
- 11) Zuigopening
- 12) Loopwiel: voor het verplaatsen van het apparaat
- 13) Ventilatiesleuven
- 14) Houder voor de wisser
- 15) Watersproeiers
- 16) Typeplaatje
- 17) Loopwiel: voor het verplaatsen van het apparaat
- 18) Batterijvak
- 19) Reinigingsborstel, links

5.2. Stofreservoir met filter

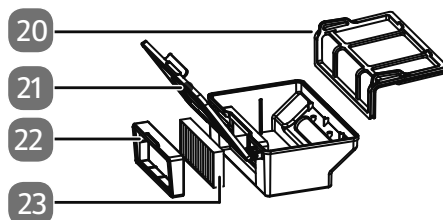

Afbeelding vergelijkbaar

- 20) Stoffilter
- 21) Stofreservoir met deksel
- 22) EPA-filterframe
- 23) EPA-filter

5.3. Waterreservoir

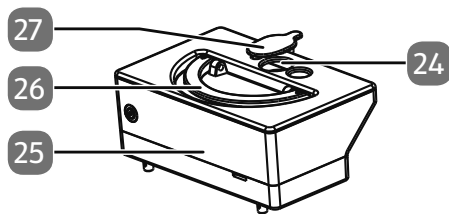

Afbeelding vergelijkbaar

- 24) Vulopening
- 25) Waterreservoir
- 26) Handvat
- 27) Sluiting

5.4. Laadstation

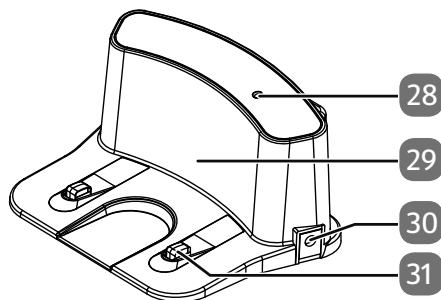

Afbeelding vergelijkbaar

- 28) Controlelampje
- 29) Behuizing
- 30) Adapteraansluiting
- 31) Laadcontacten

5.5. Afstandsbediening

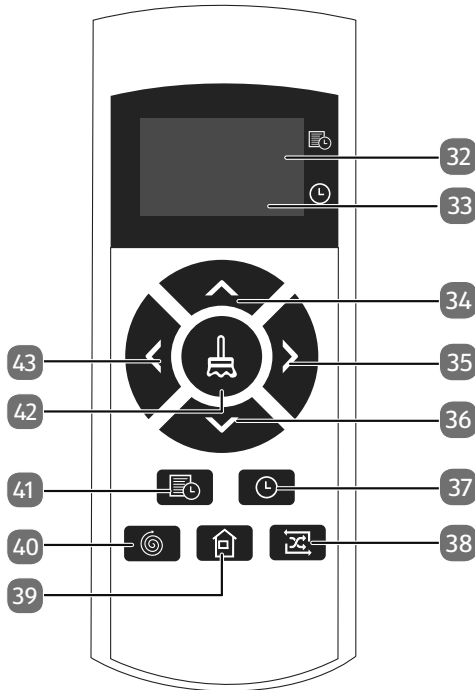

Afbeelding vergelijkbaar

- 32) Weergave starttijd
- 33) Tijdsaanduiding
- 34) Bedrijfsmodus: vooruit; modus starttijd/tijdweergave: Waarde verhogen
- 35) Bedrijfsmodus: naar rechts; modus starttijd/tijdweergave: van uurweergave overschakelen naar minutenweergave
- 36) Bedrijfsmodus: achteruit; modus starttijd/tijdweergave: Waarde verlagen
- 37) Tijd instellen; selectie van tijd bevestigen
- 38) Zuigbeweging langs wanden
- 39) Terugkeren naar oplaadstation
- 40) Cirkelvormige zuigbeweging
- 41) Starttijd instellen; selectie van starttijd bevestigen
- 42) : Hindernisafhankelijke automatische standaardreiniging
- 43) Bedrijfsmodus: naar links

5.6. Lichtsluis (virtuele wand)

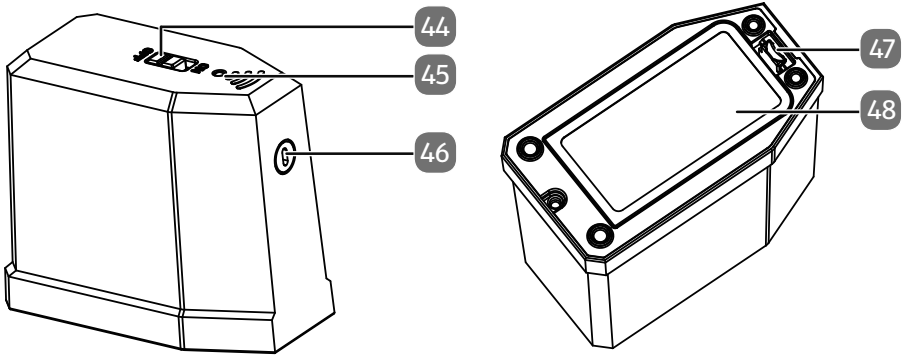

Afbeelding vergelijkbaar

- 44) Aan-uitschakelaar
- 45) Controlelampje
- 46) Lichtsluis
- 47) Openingslip
- 48) Batterijvak

5.7. Sensoren op de stofzuigrobot

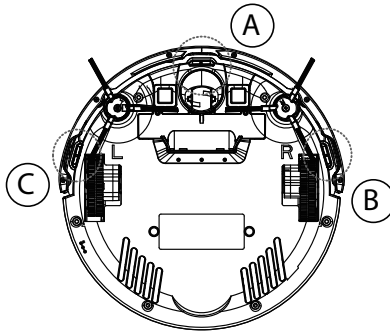

Afbeelding vergelijkbaar

- A Sensor voor
- B Sensor rechts
- C Sensor links

6. Ingebruikname

6.1. Reinigingsborstels aanbrengen

Vóór het eerste gebruik moeten eventueel de meegeleverde borstels worden aangebracht.

De borstels kunnen met behulp van een kruiskopschroevendraaier worden aangebracht en weggenomen.

- ▶ Druk de beide met **L** en **R** gemarkeerde borstels op de houders totdat de borstels vastklikken. Let daarbij op de markering **L** en **R** op het apparaat.

6.2. Accu opladen

De stofzuigrobot is uitgerust met een lithiumionaccu. Na het uitpakken moet de accu van het apparaat eerst ca. 4,5 uur lang worden opgeladen. Dit komt het vermogen van de accu op de lange duur ten goede.

Met de meegeleverde netadapter of via het oplaadstation kunt u uw stofzuigrobot opladen.

Direct opladen van het apparaat

- ▶ Sluit de inbegrepen netadapter aan op de adapteraansluiting aan de zijkant van de stofzuigrobot.

Opladen via het oplaadstation

- ▶ Sluit de netadapter aan op de adapteraansluiting van het oplaadstation. Plaats de stofzuigrobot zo op het oplaadstation dat de drukcontacten boven elkaar liggen.
- ▶ Steek de stekker van de netadapter in het stopcontact.

Het apparaat wordt opgeladen. Alle leds van het controlelampje knipperen.

Zodra de accu volledig is opgeladen, blijven de leds branden.

De accu moet uiterlijk worden opgeladen wanneer de middelste led van het controlelampje knippert.

- ▶ Laad de accu op vóór de volgende schoonmaakbeurt via de netadapter van het apparaat. Indien het oplaadstation is aangesloten, keert de stofzuigrobot automatisch terug naar het oplaadstation als de accu bijna leeg is. Bij de terugkeer naar het oplaadstation wordt het reinigingsproces onderbroken.



Als de prestaties van de accu duidelijk minder worden, neemt u contact op met het MEDION Service Center.

6.3. Batterijen in de afstandsbediening plaatsen

- ▶ Verwijder het klepje van het batterijvak aan de achterkant van de afstandsbediening door het omlaag te schuiven.
- ▶ Plaats twee 1,5V-batterijen van het type AAA. Let daarbij op de polariteit zoals die in het batterijvak is aangegeven.
- ▶ Zet het klepje van het batterijvak terug en schuif het dicht.

6.4. Batterijen in de lichtsluis (virtuele wand) plaatsen

- ▶ Verwijder het klepje van het batterijvak door de openingslip naar achter te drukken en tegelijkertijd het klepje van het batterijvak omhoog te tillen.
- ▶ Plaats twee 1,5V-batterijen van het type AA. Let daarbij op de polariteit zoals die in het batterijvak is aangegeven.
- ▶ Sluit het klepje van het batterijvak.



Meer informatie over de opbouw en de werking van de lichtsluis (virtuele muur) vindt u in het hoofdstuk "7.3. Lichtsluis (virtuele wand) gebruiken" op blz. 110.

6.5. Tijd instellen

Als u de starttijdfunctie wilt gebruiken, moet u eerst de tijd instellen op de afstandsbediening. Ga als volgt te werk:

- ▶ Druk op de toets **CLOCK** om de huidige tijd in te stellen.

De uuraanduiding knippert.

- ▶ Stel met behulp van de pijltoetsen \wedge en \vee het uur in. Druk daarna op de toets $\>$ om de minutenweergave in te stellen.

De minutenaanduiding knippert.

- ▶ Stel met behulp van de pijltoetsen \wedge en \vee de minuten in.
- ▶ Bevestig de invoer door indrukken van de toets \textcircled{L} .

De tijd is nu ingesteld.

7. Bediening van stofzuiger

U krijgt de beste schoonmaakresultaten, als u alle losse voorwerpen op de vloer zoals gordijnen, kledingstukken, papier, losse kabels en verlengsnoeren verwijdert.



LET OP!

Gevaar voor materiële schade!



Losse kabels kunnen tijdens het stofzuigen in uw stofzuigrobot verstrikt raken en worden meegezogen. Apparaten kunnen zo bijvoorbeeld van een tafel worden getrokken en daarbij beschadigd raken.

- ▶ Zorg ervoor dat alle kabels zich buiten het bereik van het apparaat bevinden.



Verwijder de borstels vóór het zuigen op een tapijt. Deze stofzuigrobot is niet geschikt voor gebruik op hoogpolig tapijt.

Telkens wanneer een toets wordt ingedrukt, klinkt als bevestiging een geluidssignaal.



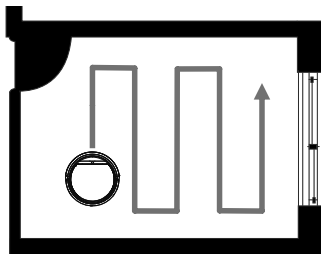

- ▶ Verwijder vóór het inschakelen de stekker van de lichtnetadapter uit het apparaat.
- ▶ Controleer of het stofreservoir schoon is en het filter correct is geplaatst.
- ▶ Plaats de stofzuigrobot op een vrije plaats in de ruimte.
- ▶ Zet de aan-uitschakelaar in de stand **ON** om het apparaat bedrijfsklaar te maken.
- ▶ Druk op de toets  op het apparaat of op de toets  op de afstandsbediening om het reinigingsproces te starten.

De twee middelste leds van het controlelampje op de stofzuigrobot branden continu.



De stofzuigrobot voert een standaardreiniging uit afhankelijk van de obstakels. Eerst wordt een deel van het oppervlak systematisch onderzocht. De stofzuigrobot bakent een werkterrein af waarin hij eerst rechtdoor rijdt voordat naar een andere richting wordt afgebogen. Zodra het werkterrein is afgebakend reinigt de stofzuigrobot de oppervlakte zoals op de afbeelding hieronder weergegeven.



Als dit gedeelte volledig is gereinigd, zuigt de stofzuigrobot een ander deelvlak van de ruimte. Dit wordt net zo lang herhaald, tot de volledige ruimte is gestofzuigd en dan keert de stofzuigrobot terug naar de uitgangspositie.



- ▶ Druk weer op de toets  of  om het reinigingsproces te onderbreken. Druk nogmaals op de toets  of  als u de reiniging wilt voortzetten.



Als u echter niet binnen 15 seconden op een toets drukt, schakelt de stofzuigrobot over naar de ruststand. U kunt de stofzuigrobot vanuit bedrijfsmodus direct in rustmodus schakelen door de toets  of  ca. drie seconden ingedrukt te houden. In de ruststand is het controlelampje uitgeschakeld.





Als de accu bijna leeg is, keert de stofzuigrobot automatisch terug naar het oplaadstation. Bij de terugkeer naar het oplaadstation wordt het reinigingsproces onderbroken.

- ▶ Druk om reinigen weer te starten of te vervolgen weer op de toets  of .
- ▶ Reinig regelmatig de zuigopening terwijl het apparaat is uitgeschakeld (aan-uitschakelaar in de stand **OFF**) en maak na ieder gebruik de stofbak leeg.

7.1. Starttijd instellen

Als u het reinigingsproces wilt starten terwijl u afwezig bent, stelt u een starttijd voor de reiniging in. Ga als volgt te werk:

- ▶ Zet de aan-uitschakelaar in de stand **ON** om het apparaat bedrijfsklaar te maken.
- ▶ Druk op de toets  of  om de starttijd in te stellen.

De uuraanduiding knippert.

- ▶ Stel met behulp van de pijltoetsen \wedge en \vee het uur in. Druk daarna op de toets $>$ om de minutenweergave in te stellen.

De minutenaanduiding knippert.

- ▶ Stel met behulp van de pijltoetsen \wedge en \vee de minuten in.
- ▶ Bevestig de invoer door indrukken van de toets .



Tijdens het programmeren moet de afstandsbediening op het apparaat worden gericht. Met een akoestisch signaal bevestigt de stofzuigrobot de ontvangst van de gegevens.

De starttijd is nu ingesteld. De leds van het controlelampje knipperen. Op het ingestelde tijdstip wordt het reinigingsproces gestart.

U kunt de starttijd uitschakelen door de starttijd in te stellen op **00:00**.

7.2. Modus selecteren

Door de sensoren, de schokdemper op het apparaat en de afzonderlijke lichtsluis wordt de stofzuigrobot automatisch door de ruimtes geleid. U kunt bepalen hoe de stofzuigrobot daarbij te werk moet gaan:

Reinigingsmodus	Druk op toets	Type reiniging
Automatisch	 of 	Hindernisafhankelijke standaardreiniging
Punctuele reiniging		Voor gerichte reiniging van een vlak rondom het startpunt van de stofzuigrobot
Reiniging langs de wand		Voor reiniging langs wanden/hindernissen. Als er geen hindernissen zijn om zich op te oriënteren, beëindigt de stofzuigrobot de reiniging.
Random	2x 	De stofzuigrobot rijdt op een willekeurige manier over het te reinigen oppervlak.
Terug naar oplaadstation		Stofzuigrobot keert terug naar het oplaadstation en laadt de accu op.
Handmatige bediening	^, >, v, <	 Om de handmatige bediening te activeren, moet eerst de automatische reiniging door indrukken van  of  geactiveerd en weer onderbroken worden. Daarna kan de stofzuigrobot met de richtingstoetsen worden gestuurd.

7.3. Lichtsluis (virtuele wand) gebruiken

De actieradius van de stofzuigrobot kan worden beperkt, bijv. om te voorkomen dat het apparaat te dicht bij breekbare voorwerpen komt, om bepaalde delen van de ruimte van het schoonmaken uit te sluiten of om te voorkomen dat het apparaat van een trap afvalt. Plaats de lichtsluis hiervoor.

De lichtsluis zendt een infraroodsignaal uit en genereert zo een 3 meter lange virtuele wand. De stofzuigrobot verandert bij deze wand van richting en kan de wand niet passeren.



Hoe groter de afstand tot het apparaat is, hoe breder de virtuele barrière wordt (zie de afbeelding hieronder). Dit is kenmerkend voor infraroodsignalen en betekent niet dat er iets niet in orde is.

Als u de actieradius van de stofzuigrobot wilt beperken tot één ruimte, plaats de lichtsluis dan buiten de deuropening die u wilt blokkeren. Op die manier functioneert de lichtsluis het beste.



De lichtsluis moet rechts in de rijrichting van de stofzuigrobot worden neergezet.

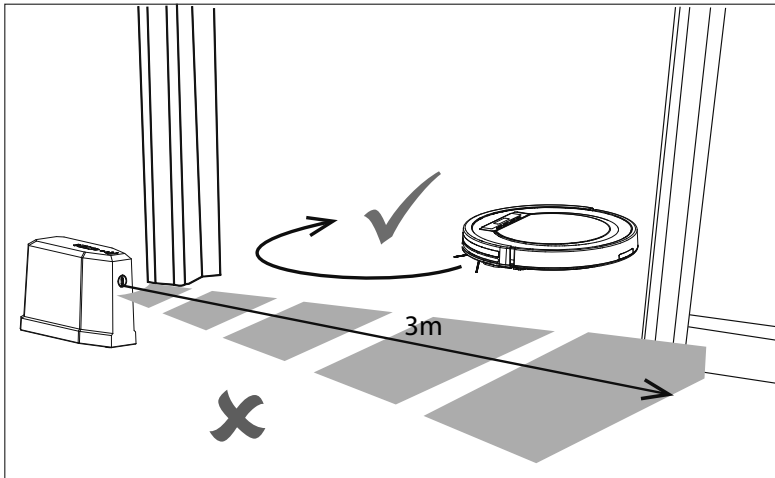

✓ = reinigingszone

✗ = verboden zone

- ▶ Stel de lichtsluis zo op dat de aan-uitschakelaar altijd naar boven wijst.
- ▶ Plaats de lichtsluis parallel voor de hindernis, resp. de verboden reinigingszone en let erop dat de infraroodsensor niet afgedekt wordt, maar vrij de ruimte kan instralen.
- ▶ Zet de aan-uitschakelaar van de lichtsluis in de stand **ON**.

Tijdens gebruik keert de stofzuigrobot om zodra hij het infraroodbereik van de lichtsluis binnenrijdt.



LET OP!

Gevaar voor beschadiging!

Op basis van de bouwkundige en constructieve situatie in een ruimte kan het zijn dat de lichtsluis het uitgesloten gedeelte niet volledig afsluit resp. dat de sensoren van de stofzuigrobot trappen en hindernissen niet volledig detecteren. Er kan een dood gebied ontstaan waarbinnen de robot de virtuele muur kan passeren.

- ▶ Stel de lichtsluis zo op dat de stofzuigrobot deze niet kan verschuiven.
- ▶ Test of de stofzuigrobot traptreden of andere hindernissen herkent.
- ▶ Zet indien nodig extra barrières neer om beschadigingen aan voorwerpen, muren, trappen of aan het apparaat zelf te voorkomen.

7.4. Dweilen



WAARSCHUWING!

Gevaar voor elektrische schok!

Stroomvoerende onderdelen. Er bestaat gevaar voor een elektrische schok of kortsluiting.

- ▶ Laad de stofzuigrobot nooit op, terwijl de watertank in het apparaat zit.
- ▶ Zet de aan-uitschakelaar op **OFF**.
- ▶ Vul de watertank met max. 250 ml water.
- ▶ Bevestig de reinigungsdoek aan de wisser.
- ▶ Bevestig de wisser met de reinigungsdoek aan de onderkant van de stofzuigrobot.
- ▶ Steek de wisser zover in de daarvoor bedoelde houder, dat hij vastklikt.
- ▶ Draai de stofzuigrobot weer om.
- ▶ Druk op het met  gemarkeerde vlak van het deksel van het apparaat. Het deksel gaat open.
- ▶ Haal de stofbak uit de stofzuigrobot.
- ▶ Plaats de watertank in het apparaat en sluit het deksel.

► Zet de aan-uitschakelaar in de stand **ON**.

Het apparaat is gereed voor gebruik.



Verwijder voor het dweilen alle kleden en matten, omdat het apparaat anders beschadigd kan raken. Reinig alleen harde vloeren in de dweilmodus.

7.5. Energiemanagement van de stofzuigrobot

U gebruikt de stofzuigrobot af en toe



Als de stofzuigrobot niet meerdere keren per dag, dagelijks of regelmatig hoeft te reinigen, adviseren wij om het oplaadapparaat resp. de netadapter telkens na volledige oplading uit het stopcontact te halen. Zet ook de stofzuigrobot met de aan-uitschakelaar op **OFF**.

U gebruikt de stofzuigrobot dagelijks

Als het apparaat een paar keer per dag wordt gebruikt, adviseren wij om ervoor te zorgen dat het altijd opgeladen is, zodat het benodigde en volledige zuigvermogen van de stofzuigrobot gewaarborgd is. Na volledige oplading lichten de laad-leds onderbroken op en wordt het energieverbruik door de onderhoudslading geminimaliseerd.

U gebruikt de stofzuigrobot af en toe of regelmatig voor kleinere oppervlakken

De stofzuigrobot heeft een rustmodus. (zie het hoofdstuk rustmodus). De rustmodus wordt geadviseerd wanneer kleinere oppervlakken worden gereinigd en nog voldoende energie, zonder de accu opnieuw te laden, aanwezig is. Haal de accuadapter resp. de netadapter uit het stopcontact. Zet de stofzuigrobot met de aan-uitschakelaar op **ON**. De stofzuigrobot schakelt na 15 seconden over naar de rustmodus.

De stofzuigrobot kan met de -toets op de afstandsbediening, via de programmering of met de -toets op het apparaat worden geactiveerd.

	Verbruik in watt
Netadapter	0,057 W
Laden met netadapter op stofzuigrobot direct	12,481 W
Laden met het laadstation	13,045 W
Onderhoudslading op oplaadstation	1,09 W
Onderhoudslading op netadapter	0,778 W

8. Reiniging en onderhoud



GEVAAR!

Gevaar voor elektrische schok!

Er bestaat gevaar voor elektrische schokken/kortsluiting door stroomvoerende onderdelen.

- ▶ Dompel de stofzuigrobot, het oplaadstation of de netadapter nooit onder in water of vloeistoffen! Reinig het apparaat en alle accessoires alleen droog of met een licht bevochtigde doek.
- ▶ Zet de aan-uitschakelaar in de stand **OFF** en trek vóór elke reinigings- en onderhoudsbeurt en vóór het monteren en verwijderen van accessoires de netadapter uit het stopcontact.

Uw stofzuigrobot kan snel en gemakkelijk worden gereinigd en onderhouden. Maak het stofreservoir leeg en reinig het filter na elk gebruik. Reinig de zuigopening indien nodig.

- Gebruik voor het reinigen van het oppervlak van het apparaat geen oplosmiddelen of bijtende of gasvormige schoonmaakmiddelen. Veeg het oppervlak van de stofzuigrobot met een zachte, iets met water bevochtigde doek af.
- Reinig de sensoroppervlakken en oplaadcontacten met een schone droge doek.

8.1. Stofreservoir reinigen

Wij adviseren om na elk gebruik het stofreservoir leeg te maken en het filter te reinigen. Ga hiervoor als volgt te werk:

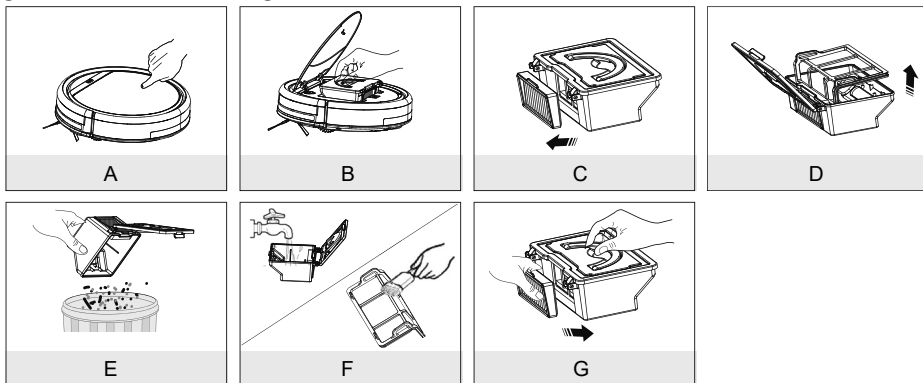

- A) Druk op het met  gemarkeerde vlak op het apparaatdeksel. Het deksel gaat open.

-
- B) Klap de handgreep van de stofbak omhoog en verwijder het stofreservoir uit de stofzuigrobot.
 - C) Verwijder het EPA-filter met rooster voor EPA-filter.
 - D) Klap het deksel van de stofkap omhoog en verwijder het stoffilter.
 - E) Maak het stofreservoir leeg boven een vuilcontainer.
 - F) Spoel het stofreservoir uit met water. Reinigen met water is niet elke keer nodig. Zet het stofreservoir niet in de vaatwasser!
Reinig het stoffilter en EPA-filter regelmatig met het meegeleverde penseel.
 - G) Zodra het stofreservoir droog is, plaatst u de filters terug. Nadat de reiniging is voltooid, plaatst u het stofreservoir terug en sluit u het deksel van de stofzuigrobot.
 - ▶ Controleer vóór ingebruikname of het filter van het stofreservoir correct is geplaatst.

8.2. Waterreservoir reinigen

Om het waterreservoir te reinigen, gaat u als volgt te werk:

- ▶ Druk op het met  gemarkeerde vlak op het apparaatdeksel (A).
Het deksel gaat open.
- ▶ Haal het waterreservoir uit het apparaat door dit aan het handvat naar buiten te trekken.
- ▶ Open de sluiting van het waterreservoir en leeg het boven een wasbak (B).
- ▶ Spoel het waterreservoir uit met water en laat alles goed drogen.

8.3. Zuigopening reinigen

Na enige tijd bestaat de kans dat vuil en stof zich bij de zuigopening ophoopt waardoor het zuigvermogen afneemt. Om dit te vermijden, moet de zuigopening regelmatig worden gereinigd.

- ▶ Schakel het apparaat uit.
- ▶ Verwijder vuil en stof bij en in de zuigopening.

8.4. Borstels reinigen

Wij adviseren de borstels regelmatig te reinigen. Voer de onderstaande stappen uit:

- ▶ Schakel het apparaat uit en leg het met de onderkant naar boven op een vlakke ondergrond.
- ▶ Maak de schroef op de borstel los met een kruiskopschroevendraaier. Houd de borstels vast en trek deze recht naar boven om ze uit het apparaat te verwijderen.
- ▶ Verwijder vuil en haren van de borstels.
- ▶ Breng de borstels na de reiniging opnieuw aan.
- ▶ Voor efficiënte werking moeten de borstels na enige tijd worden vervangen. Voor vervangende accessoires kunt u contact opnemen met ons Service Center.



Als de borstels verbogen raken, kan het helpen deze in heet water te leggen zodat zij weer hun oorspronkelijke vorm krijgen.

8.5. Loopwiel reinigen

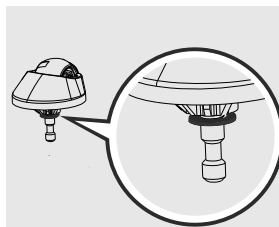
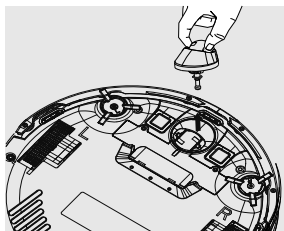

Afbeelding vergelijkbaar

- ▶ Bij een blokkade van het voorste loopwiel verwijdert u het loopwiel en maakt u deze schoon met een bevochtigde doek.
- ▶ Plaats het voorste loopwiel zo terug, dat het hoorbaar vastklikt.

9. Probleemoplossing

Ga bij een storing van het apparaat eerst na of u het probleem aan de hand van het onderstaande overzicht zelf kunt oplossen.

Probeer in geen geval het apparaat zelf te repareren. Neem als een reparatie nodig is contact op met ons Service Center of een ander professioneel reparatiebedrijf.

Probleem	Mogelijke oorzaak	Oplossing
Kan het apparaat niet inschakelen.	De accu is leeg.	▶ Laat de accu ongeveer 4,5 uur lang volledig opladen.
Het apparaat verplaatst zich in de buurt van de lichtsluis in een beperkte radius.	Het infraroodsignaal wordt gereflecteerd.	▶ Verwijder de lichtsluis en controleer of het probleem zich nog steeds voordoet.
Het controlelampje knippert nadat het apparaat is ingeschakeld.	De accu is leeg.	▶ Laat de accu ongeveer 4,5 uur lang volledig opladen. ▶ Verhelp alle storingen
Stofzuigrobot beweegt niet Er klinkt een enkel geluidssignaal. Tegelijkertijd knipperen alle controlelampjes.	Wielen zijn geblokkeerd.	▶ Verhelp de storing aan de wielen.
Sensorstoring Er klinkt een dubbel geluidssignaal. Tegelijkertijd knipperen alle controlelampjes.	De stofzuigrobot staat op een donkere vloer. De rand- of schokdempersensor is afgedekt.	▶ Verplaats de stofzuigrobot naar een lichtere plek. ▶ Reinig de sensor.
Apparaat is geblokkeerd Er klinkt een drievoudig geluidssignaal. Tegelijkertijd knipperen alle controlelampjes.	Stofzuigrobot blijft steken.	▶ Verplaats de stofzuigrobot naar een andere plek en start hem opnieuw.

Probleem	Mogelijke oorzaak	Oplossing
De borstels aan de zij-kanten bewegen niet. Er klinkt een enkel geluidssignaal. Tegelijkertijd knipperen alle controlelampjes.	Door vuil geblokkeerd.	▶ Verwijder de borstels, reinig deze grondig en plaats ze vervolgens weer terug.
Zuig-/veegreiniging werkt niet meer.	Waterreservoir is leeg. Reinigingsdoek te sterk vervuild.	▶ Watertank vullen ▶ Reinigingsdoek vervangen/reinigen.

10. Accu verwijderen



VOORZICHTIG! **Gevaar voor letsel.**

Er bestaat gevaar voor lichamelijk letsel bij contact met de uitgenomen accu's.

- ▶ Houd de uitgenomen accu's uit de buurt van kinderen, gooi ze niet in het vuur, sluit ze niet kort en haal ze niet uit elkaar.
 - ▶ Stel de uitgenomen accu's niet bloot aan extreme omstandigheden, bijvoorbeeld verwarmingsradiatoren of direct zonlicht! Verhoogd risico op lekkage!
 - ▶ Vermijd contact met huid, ogen en slijmvlies. Spoel bij contact met batterijzuur de betreffende lichaamsdelen onmiddellijk met overvloedig schoon water af en raadpleeg onmiddellijk een arts.
- ▶ Verwijder de accu voordat u de stofzuigrobot gaat afvoeren of bij een defect aan de accu.
 - ▶ Controleer of de accu bij de verwijdering volledig is ontladen.
 - ▶ Schakel het apparaat uit, trek eventueel de netadapter uit het stopcontact en verwijder het netsnoer van het apparaat.
 - ▶ Maak de beide schroeven aan de onderkant van de stofzuigrobot met een kruiskopschroevendraaier los en open het batterijvak.
 - ▶ Verwijder de accu door aan de lus te trekken.
 - ▶ Trek de stekker van de accu uit de aansluiting op het apparaat.

- ▶ Voer de accu volgens milieuvorschrift af (zie "11. Afvalverwerking" op blz. 118).
- ▶ Bij het vervangen van de accu sluit u de stekker van de accu aan op de aansluiting van het apparaat. Plaats een nieuwe accu in het apparaat. Gebruik uitsluitend een accu van hetzelfde type.
- ▶ Sluit het accuvak met de twee schroeven.

11. Afvalverwerking



Verpakking

Het apparaat zit ter bescherming tegen transportschade in een verpakking. Verpakkingen zijn onbewerkte materialen en zijn dus geschikt voor hergebruik of kunnen worden teruggebracht in de grondstoffenkringloop.



Apparaat

Oude apparaten met het hiernaast afgebeelde symbool mogen niet bij het gewone huishoudelijke afval worden gedeponneerd.

Volgens richtlijn 2012/19/EU moet het apparaat aan het einde van de levensduur volgens de voorschriften worden afgevoerd.

Hierbij worden voor hergebruik geschikte stoffen in het apparaat gerecycled, zodat belasting van het milieu wordt voorkomen.

Lever het oude apparaat in bij een inzamelpunt voor elektrisch afval of bij een afvalsorteercentrum.

Neem voor meer informatie contact op met het lokale afvalverwerkingsbedrijf of met uw gemeente.



Accu's

Het apparaat heeft een geïntegreerde, krachtige lithiumionaccu. Lege accu's horen niet bij het huisvuil. Accu's moeten volgens de lokale voorschriften worden afgevoerd. Hiervoor zijn er bij winkels die batterijen verkopen, en bij lokale inzamelpunten bakken aanwezig waarin batterijen kunnen worden gedeponneerd. Neem voor meer informatie contact op met uw lokale afvalverwerkingsbedrijf of uw gemeente.

Bij de verkoop van accu's en bij de levering van apparaten die accu's bevatten, zijn wij verplicht om u te wijzen op het volgende:

Als consument bent u wettelijk verplicht om gebruikte accu's in te leveren.

Met het symbool met de doorgekruiste afvalbak wordt aangegeven dat de accu niet bij het huisvuil mag worden gedaan.

12. Technische gegevens

Volume	ca. 68 dB
Stofreservoir capaciteit	0,3 l
Gebruiksduur	ca. 90 min.
Beschermingsklasse (AC/DC-adapter)	IP20
Gewicht	ca. 2,05 kg
Afmetingen	ca. 30 x 8 cm

Accu

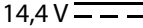
Lithiumionaccu	
Model	INR18650M26-4S1P-AGX-8
Fabrikant	BYD, China
Capaciteit	2400 mAh
Nominale spanning	14,4 V 
Vermogen	34,56 Wh
Cellen	4
Oplaadtijd	ca. 4,5 uur
Bedrijfstemperatuur	10 °C – 40 °C

Afstandsbediening

Batterijvoeding	2x1,5 V type AAA
-----------------	------------------

Lichtsluis (virtuele wand)

Batterijvoeding	2x1,5 V type AA
-----------------	-----------------

Netadapter

Fabrikant	Ten Pao Industrial Co., Ltd., China
-----------	-------------------------------------

Importateur:
MEDION AG
Am Zehnhof 77
45307 Essen
Allemagne
Numéro RCS: HRB 13274

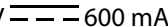
Modeltype	S012DBV1900060
Ingangsspanning/stroom/in- gangswisselstroomfrequentie	100-240 V ~, 50-60 Hz, 0,4 A
Uitgangsspanning/stroom	19 V  600 mA

Uitgangsvermogen	11,4 W
Gemiddelde efficiëntie in bedrijf	84,85 %
Efficiëntie bij lage belasting (10 %)	76,32 %
Opgenomen vermogen bij nullast	0,057 W

13. Conformiteitsinformatie

 Hierbij verklaart MEDION AG dat dit apparaat in overeenstemming is met de fundamentele eisen en de overige toepasselijke voorschriften:

- EMC-richtlijn 2014/30/EU
- Laagspanningsrichtlijn 2014/35/EU
- Ecodesign-richtlijn 2009/125/EG (en Ecodesignverordening 2019/1782)
- RoHS-richtlijn 2011/65/EU

14. Service-informatie

Neem als het apparaat niet werkt zoals gewenst of verwacht contact op met ons Service Center. U kunt op verschillende manieren contact met ons opnemen:

- In onze Service Community ontmoet u andere gebruikers evenals onze medewerkers en kunt u ervaringen uitwisselen en kennis delen.
U vindt onze Service Community op <http://community.medion.com>.
- Daarnaast kunt u gebruikmaken van ons contactformulier op www.medion.com/contact.
- Vanzelfsprekend kunt u ons serviceteam ook bereiken via de hotline of per post.

Duitsland	
Openingstijden	Multimediaproducten (pc, notebook enz.)
Ma-vr: 07:00 - 23:00 Za/zo: 10:00 - 18:00	☎ +49 (0)201 22099-111
	Huishoudelijke apparatuur & elektronica
	☎ +49 (0)201 22099-222
	Mobiele telefoon; tablet & smartphone
	☎ +49 (0)201 22099-333

Serviceadres	
MEDION AG 45092 Essen Duitsland	
Oostenrijk	
Openingstijden	Telefoonnummer
Ma-vr: 8:00 - 21:00 Za/zo: 10:00 - 18:00	☎ 01 9287661
Serviceadres	
MEDION Service Center Franz-Fritsch-Str. 11 4600 Wels Oostenrijk	
Zwitserland	
Openingstijden	Telefoonnummer
Ma-vr: 9:00 - 19:00	☎ 0848 - 33 33 32
Serviceadres	
MEDION/LENOVO Service Center Ilfangstrasse 6 8952 Schlieren Zwitserland	
België	
Openingstijden	Telefoonnummer
Ma-vr: 9:00 - 19:00	☎ 02 - 200 61 98
Serviceadres	
MEDION B.V. John F. Kennedylaan 16a 5981 XC Panningen Nederland	

Luxemburg	
Openingstijden	Telefoonnummer
Ma-vr: 9:00 - 19:00	☎ 34-20 808 664
Serviceadres	
MEDION B.V. John F. Kennedylaan 16a 5981 XC Panningen Nederland	

Duitsland



Deze en veel andere gebruiksaanwijzingen kunt u downloaden via het serviceportaal op www.medion.com/de/service/start/. Daar vindt u ook stuurprogramma's en andere software voor verschillende apparaten. Ook kunt u de QR-code hiernaast scannen en de gebruiksaanwijzing van het serviceportaal downloaden op uw mobiele eindapparaat.

Oostenrijk



Deze en veel andere gebruiksaanwijzingen kunt u downloaden via het serviceportaal op www.medion.com/at/service/start/. Daar vindt u ook stuurprogramma's en andere software voor verschillende apparaten. Ook kunt u de QR-code hiernaast scannen en de gebruiksaanwijzing van het serviceportaal downloaden op uw mobiele eindapparaat.

Zwitserland



Deze en veel andere gebruiksaanwijzingen kunt u downloaden via het serviceportaal op www.medion.com/ch/de/service/start/. Daar vindt u ook stuurprogramma's en andere software voor verschillende apparaten. Ook kunt u de QR-code hiernaast scannen en de gebruiksaanwijzing van het serviceportaal downloaden op uw mobiele eindapparaat.



Deze en veel andere gebruiksaanwijzingen kunt u downloaden van het serviceportaal www.medion.com/be/nl/service/start/. Daar vindt u ook stuurprogramma's en andere software voor verschillende apparaten. Ook kunt u de QR-code hiernaast scannen en de gebruiksaanwijzing van het serviceportaal downloaden op uw mobiele eindapparaat.



Deze en veel andere gebruiksaanwijzingen kunt u downloaden via het serviceportaal op www.medion.com/lu/de/service/start/. Daar vindt u ook stuurprogramma's en andere software voor verschillende apparaten. Ook kunt u de QR-code hiernaast scannen en de gebruiksaanwijzing van het serviceportaal downloaden op uw mobiele eindapparaat.

15. Colofon

Copyright © 2020

Laatst gewijzigd op: 30.06.2020

Alle rechten voorbehouden.

Deze gebruiksaanwijzing is auteursrechtelijk beschermd.

Verveelvoudiging in mechanische, elektronische of welke andere vorm dan ook zonder schriftelijke toestemming van de fabrikant is verboden.

Het copyright berust bij de firma:

MEDION AG
Am Zehnthof 77
45307 Essen
Duitsland

Het bovenstaande adres is geen retouradres. Neem altijd eerst contact op met ons Service Center.

16. Privacyverklaring

Beste klant,

Hierbij delen wij u mee dat wij, MEDION AG, Am Zehnhof 77, 45307 Essen, Duitsland, als verwerkingsverantwoordelijke uw persoonsgegevens verwerken.

In aangelegenheden met betrekking tot privacy worden wij ondersteund door de functionaris voor gegevensbescherming van ons bedrijf, die te bereiken is via MEDION AG, Datenschutz, Am Zehnhof 77, 45307 Essen, Duitsland; datenschutz@medion.com. Wij verwerken uw gegevens ten behoeve van de garantieafwikkeling en de daarmee samenhangende processen (bijv. reparaties) en baseren ons bij de verwerking van uw gegevens op de koopovereenkomst die u met ons hebt gesloten.

Wij geven uw gegevens voor de garantieafwikkeling en daarmee samenhangende processen (bijv. reparaties) door aan de dienstverleners die reparaties in opdracht van ons uitvoeren. Wij slaan uw persoonsgegevens doorgaans op voor de duur van drie jaar om aan uw wettelijke garantieaanspraken te kunnen voldoen.

U hebt tegenover ons het recht op informatie over de betreffende persoonsgegevens en op rectificatie, verwijdering, beperking van de verwerking, bezwaar tegen de verwerking en op gegevensoverdraagbaarheid.

Ten aanzien van het recht op informatie en verwijdering gelden evenwel beperkingen volgens § 34 en § 35 van de Duitse wet bescherming persoonsgegevens (BDSG) (art. 23 AVG). Bovendien hebt u het recht om een klacht in te dienen bij een toezichthoudende autoriteit (art. 77 AVG juncto § 19 BDSG). Voor MEDION AG is dat de functionaris voor gegevensbescherming en informatievrijheid van de deelstaat Noordrijn-Westfalen (Landesbeauftragte für Datenschutz und Informationsfreiheit Nordrhein-Westfalen), postbus 200444, 40212 Düsseldorf, www.lidi.nrw.de.

De verwerking van uw gegevens is noodzakelijk voor de garantieafwikkeling. Zonder de vereiste gegevens is garantieafwikkeling niet mogelijk.

17. Algemene garantievoorwaarden

17.1. Algemeen

De looptijd van de garantie bedraagt 24 maanden en gaat in op de dag van aankoop van het product. De garantie heeft betrekking op alle materiaal- en fabricagefouten die bij normaal gebruik kunnen optreden.

Bewaar het originele aankoopbewijs goed. De garantieverlener behoudt zich het recht voor om een reparatie onder garantie of een bevestiging van de garantie te weigeren, indien dit bewijs niet kan worden overgelegd.

Zorg ervoor dat uw apparaat wanneer het moet worden opgestuurd, transportveilig is verpakt. Tenzij anders is aangegeven, komen de verzendkosten voor uw rekening en draagt u het transportrisico. Voor aanvullend opgestuurde materialen die geen deel uitmaken van de oorspronkelijke levering van het product, aanvaardt de garantieverlener geen aansprakelijkheid.

Stuur met het apparaat een zo gedetailleerd mogelijke beschrijving van het pro-

bleem mee. Neem voordat u een garantieclaim indient resp. het apparaat opstuurt, contact op met de hotline van de garantieverlener of met het serviceportaal. Daar wordt u erover geïnformeerd wat u verder moet doen.

Deze garantie heeft geen invloed op uw wettelijke recht op garantie. Op deze garantie is het recht van toepassing van het land waar het product in eerste instantie door een eindgebruiker is aangeschaft.

17.1.1. Omvang

In geval van een door deze garantie gedekt defect aan het product garandeert de garantieverlener met deze garantie de reparatie of vervanging van het product. De beslissing of een apparaat wordt gerepareerd of vervangen, wordt genomen door de garantieverlener. Met betrekking hiertoe kan de garantieverlener naar eigen inzicht besluiten om een onder de garantie vallend apparaat dat ter reparatie is opgestuurd, te vervangen door een volledig gereviseerd apparaat van dezelfde kwaliteit. Op batterijen en accu's wordt geen garantie gegeven. Ditzelfde geldt voor verbruiksmaterialen, d.w.z. voor onderdelen die tijdens het gebruik van het apparaat regelmatig moeten worden vervangen, zoals de projectielamp in een beamer.

Een pixelfout (een permanent gekleurde, lichte of donkere beeldpunt) kan niet zonder meer worden aangemerkt als een gebrek. Het exacte aantal toegestane defecte pixels wordt beschreven in de gebruiksaanwijzing van het betreffende product.

Voor ingebrachte beelden op plasma- en lcd-schermen die zijn ontstaan door een verkeerd gebruik van het apparaat, is de garantieverlener niet aansprakelijk. Hoe u uw plasma- of lcd-scherm precies moet gebruiken, wordt beschreven in de gebruiksaanwijzing van het betreffende product.

De garantie geldt niet voor weergavefouten door gegevensdragers met een niet-compatibel formaat en weergavefouten die berusten op het gebruik van ongeschikte software.

Wanneer tijdens de reparatie wordt vastgesteld dat er sprake is van een fout of storing die niet door de garantie wordt gedekt, behoudt de garantieverlener zich het recht voor om de ontstane kosten in de vorm van een vast bedrag aan verwerkingskosten en de reparatiekosten (materiaal en arbeidsloon) na overlegging van een kostenraming aan de klant in rekening te brengen. Hierover wordt u als klant vooraf geïnformeerd. Het is aan u of u hiermee al dan niet akkoord gaat.

17.1.2. Uitsluiting

Voor gebreken en schade die ontstaan door inwerking van buitenaf, onopzettelijke beschadiging, een verkeerd gebruik, aan het product aangebrachte veranderingen, ombouw, uitbreidingen, gebruik van onderdelen van derden, nalatigheid, virussen of softwarefouten, een verkeerd transport, ongeschikte verpakking of verlies bij retourzending van het product kan de garantieverlener niet aansprakelijk worden gesteld.

De garantie vervalt, indien de fout of storing in het product is ontstaan door onderhouds- of reparatiewerkzaamheden die niet zijn uitgevoerd door een door de garantieverlener geautoriseerde servicepartner, maar door iemand anders.

De garantie vervalt ook, indien stickers of serienummers van het apparaat of een onderdeel van het apparaat zijn gewijzigd of onleesbaar zijn gemaakt.

17.1.3. Servicehotline

Voordat u het apparaat opstuurt naar de garantieverlener, moet u via de servicehotline of het serviceportaal contact met ons opnemen. U krijgt dan nadere informatie over wat u moet doen om gebruik te maken van uw recht op garantie.

Voor het bellen met de hotline worden mogelijk kosten in rekening gebracht.

De servicehotline dient in geen geval ter vervanging van een gebruikerstraining voor soft- resp. hardware of het raadplegen van de gebruiksaanwijzing of voor het bieden van ondersteuning bij het gebruik van producten van derden.

17.2. Bijzondere garantievoorwaarden voor reparatie of vervanging op locatie

Indien u recht hebt op reparatie of vervanging op locatie, gelden voor uw product de bijzondere garantievoorwaarden voor reparatie of vervanging op locatie.

Voor de uitvoering van een reparatie op locatie of vervanging op locatie moet door u het volgende worden gewaarborgd:

- Aan medewerkers van de garantieverlener die zich voor het bovenstaande doel bij u melden, dient onbeperkte, veilige en onmiddellijke toegang tot de apparaten te worden verleend.
- Telecommunicatievoorzieningen die deze medewerkers nodig hebben voor het naar behoren uitvoeren van uw opdracht, voor test- en diagnosedoeleinden en voor het verhelpen van problemen, moeten door u op uw eigen kosten ter beschikking worden gesteld.
- Na gebruikmaking van de diensten van de garantieverlener bent u zelf verantwoordelijk voor het herstel van uw eigen applicaties.
- Na gebruikmaking van de diensten van de garantieverlener bent u zelf verantwoordelijk voor de configuratie en aansluiting van eventueel aanwezige externe apparaten.
- Afspraken voor reparatie of vervanging op locatie kunnen tot maximaal 48 uur van tevoren kosteloos worden afgezegd. Daarna zijn wij genooddaakt om de kosten die wij moeten maken door het te late of niet afzeggen van de afspraak, aan u in rekening te brengen.

Índice

1.	Información acerca de este manual de instrucciones.....	129
1.1.	Explicación de los símbolos.....	129
2.	Uso conforme a lo previsto	132
3.	Indicaciones de seguridad	132
3.1.	Manejo seguro de las baterías/pilas.....	137
4.	Volumen de suministro	139
5.	Vista general del aparato	140
5.1.	Parte inferior	141
5.2.	Depósito para el polvo con filtro	141
5.3.	Depósito de agua.....	142
5.4.	Cargador.....	142
5.5.	Mando a distancia.....	143
5.6.	Barrera de luz (pared virtual).....	144
5.7.	Sensores del robot aspirador	144
6.	Primera puesta en funcionamiento	145
6.1.	Colocación de los cepillos de limpieza.....	145
6.2.	Carga del bloque de batería.....	145
6.3.	Colocación de las pilas en el mando a distancia.....	146
6.4.	Colocación de las pilas en la barrera de luz (pared virtual).....	146
6.5.	Ajuste de la hora.....	146
7.	Funcionamiento del aspirador	146
7.1.	Ajuste de la hora de inicio.....	148
7.2.	Selección del modo.....	149
7.3.	Uso de la barrera de luz (pared virtual)	150
7.4.	Limpieza de barrido	151
7.5.	Gestión de la energía del robot aspirador	152
8.	Limpieza y mantenimiento	153
8.1.	Limpieza del depósito para el polvo	154
8.2.	Limpieza del depósito de agua.....	154
8.3.	Limpieza de la abertura de aspiración	155
8.4.	Limpieza de los cepillos	155
8.5.	Limpieza de la rueda.....	155
9.	Solución de problemas.....	156
10.	Extracción del bloque de batería.....	157
11.	Eliminación.....	158
12.	Datos técnicos.....	159
13.	Información de conformidad.....	160
14.	Informaciones de asistencia técnica	160
15.	Aviso legal	163
16.	Declaración de privacidad	164

17.	Condiciones generales de garantía.....	164
17.1.	Aspectos generales	164
17.2.	Condiciones especiales de garantía para la reparación in situ o un recambio in situ	166

1. Información acerca de este manual de instrucciones



Muchas gracias por haber elegido nuestro producto. Le deseamos que disfrute con este aparato.

Antes de la puesta en servicio, lea atentamente las indicaciones de seguridad y todo el manual. Tenga en cuenta las advertencias que aparecen en el propio aparato y en el manual de instrucciones.

Mantenga siempre a mano el manual de instrucciones. En caso de que venda o transfiera el aparato, entregue imprescindiblemente también este manual de instrucciones, ya que constituye una parte esencial del producto.

1.1. Explicación de los símbolos

Si una parte de texto está marcada con uno de los siguientes símbolos de advertencia, deberá evitarse el peligro descrito en el mismo para prevenir las posibles consecuencias indicadas en él.



¡PELIGRO!

Advertencia de peligro de muerte inminente.



¡ADVERTENCIA!

Advertencia de posible peligro de muerte y/o lesiones graves irreversibles.



¡ADVERTENCIA!

Advertencia de peligro por descarga eléctrica.



¡ADVERTENCIA!

Advertencia de peligro por materiales explosivos.



¡ATENCIÓN!

Advertencia de posibles lesiones de grado medio o leve.



¡AVISO!

Respete las indicaciones para evitar daños materiales.



Información más detallada para el uso del aparato.



Respete las indicaciones del manual de instrucciones.

- Signo de numeración/información sobre eventos durante el manejo.
- ▶ Instrucción operativa que debe ejecutarse.



Declaración de conformidad (véase el capítulo «Información de conformidad»): los productos marcados con este símbolo cumplen los requisitos de las directivas CE.

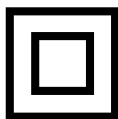

Clase de protección II

Los aparatos eléctricos de la clase de protección II son aparatos que disponen de un aislamiento doble y/o reforzado continuo y que no tienen posibilidad de conexión de un conductor de puesta a tierra. La carcasa de un aparato eléctrico aislado con material aislante de la clase de protección II puede constituir total o parcialmente el aislamiento adicional o reforzado.



Símbolo de corriente continua

Fig. A

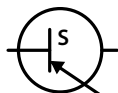

Fig. B



Identificación de la polaridad

En aparatos con conectores huecos, estos símbolos identifican la polaridad del conector. Hay dos variantes de la polaridad, positivo interior y negativo exterior (fig. A) o bien negativo interior y positivo exterior (fig. B).



Símbolo para fuente de alimentación de conmutación eléctrica



Transformador - resistente a cortocircuitos

Transformador en el que la temperatura no excede los valores límite establecidos cuando se sobrecarga o cortocircuita el transformador y que tras eliminar la sobrecarga o el cortocircuito sigue cumpliendo todos los requisitos de esta norma.



Eficiencia energética nivel VI

El nivel de eficiencia energética es una subclasificación estándar del grado de eficiencia de fuentes de alimentación externas e internas. En este caso, la eficiencia energética indica el grado de eficiencia y se subdivide hasta el nivel VI (nivel más eficiente).



Uso en interiores

Los aparatos con este símbolo solo son aptos para su uso en interiores.



Elimine el aparato de forma respetuosa con el medioambiente (véase «11. Eliminación» en la página 158).



IP20

El adaptador CA/CC posee el grado de protección IP20 conforme a DIN EN 60529, lo que significa lo siguiente:

El adaptador CA/CC está protegido:

- contra el acceso a piezas peligrosas con un dedo,
- contra la penetración de partículas sólidas con un diámetro de 12,5 mm y superior.

El adaptador CA/CC no es estanco al agua.



Utilice únicamente el cargador suministrado.

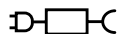

Utilice únicamente la fuente de alimentación suministrada.

Ta=40°

El adaptador de alimentación puede utilizarse hasta una temperatura ambiente de 40 °C.

2. Uso conforme a lo previsto

El robot aspirador sirve para la limpieza autónoma en seco de suelos lisos en interiores.

Nunca utilice el aparato al aire libre.

Este aparato ha sido diseñado exclusivamente para el uso particular y no está indicado para fines comerciales/industriales.

Tenga en cuenta que cualquier uso indebido del aparato conlleva la pérdida de la garantía:

- ▶ No realice ninguna modificación en el aparato sin nuestra autorización, ni utilice ningún equipo suplementario que no haya sido suministrado o autorizado por nuestra parte.
- ▶ Utilice exclusivamente accesorios y recambios suministrados u homologados por nosotros.

Tenga en cuenta toda la información contenida en este manual de instrucciones, especialmente las indicaciones de seguridad. Cualquier otro uso se considerará contrario al uso previsto y puede provocar daños materiales o personales.

3. Indicaciones de seguridad



¡ADVERTENCIA!

¡Peligro de sufrir lesiones!

Peligro de lesiones para niños y personas con capacidades mentales, sensoriales o físicas reducidas (como personas parcialmente discapacitadas, personas mayores con limitaciones en sus capacidades físicas y mentales) o con falta de experiencia y conocimiento (como niños mayores).

- ▶ El aparato y los accesorios se deben guardar en un lugar fuera del alcance de los niños.
- ▶ Este aparato puede ser utilizado por niños a partir de los 8 años y por personas con discapacidades físicas, sensoriales o mentales y por aquellas que no tengan la suficiente experiencia o conocimientos, siempre que sean supervisadas o hayan

recibido las correspondientes instrucciones sobre el manejo seguro y hayan comprendido los peligros resultantes.

- ▶ Los niños no deben jugar con el aparato.
- ▶ La limpieza y el mantenimiento por parte del usuario no deben ser llevados a cabo por niños, a no ser que tengan 8 años o más y estén supervisados.
- ▶ Mantenga alejados del aparato y del adaptador de alimentación/cable de alimentación de red a los niños menores de 8 años.
- ▶ Guarde todos los materiales de embalaje usados (bolsas, piezas de poliestireno, etc.) fuera del alcance de los niños.



¡PELIGRO!

¡Peligro de descarga eléctrica!

Componentes conductores de corriente. Existe peligro de descarga eléctrica o cortocircuito.

- ▶ Para cargar la batería, utilice el adaptador de alimentación suministrado y el cargador.
- ▶ El adaptador de alimentación solo puede usarse en interiores secos.
- ▶ Conecte el adaptador de alimentación solamente a una toma de corriente debidamente instalada y de fácil alcance. La tensión de red local debe corresponderse con los datos técnicos del adaptador de alimentación.
- ▶ Es necesario poder acceder libremente a la toma de corriente por si se necesita desenchufar con rapidez el aparato en un momento dado.
- ▶ Desconecte el aparato tirando de la clavija de la toma de corriente, no tirando del cable. No doble ni aplaste el cable de alimentación de red.
- ▶ En caso de desperfectos de la clavija, del cable de alimentación de red, del cargador o del aparato, o si han entrado líquidos o cuerpos extraños en el interior del aparato, desenchufe el aparato inmediatamente.

-
- ▶ Utilice el aparato solamente en espacios cerrados y nunca lo exponga a agua o salpicaduras de agua.
 - ▶ No toque el aparato con las manos mojadas cuando esté cargándolo.
 - ▶ Antes del primer uso y después de cada uso, compruebe que no haya daños en el robot aspirador ni en el cable de alimentación de red.
 - ▶ No ponga en marcha el aparato si el robot aspirador, el cargador o el cable de alimentación de red presentan daños visibles.
 - ▶ En caso de que detecte algún daño debido al transporte, diríjase inmediatamente al servicio de asistencia técnica.
 - ▶ En caso de ausencia prolongada o de tormenta, desconecte la fuente de alimentación de la toma de corriente.
 - ▶ ¡Nunca sumerja el robot aspirador, el cargador o la fuente de alimentación en agua u otros líquidos! Antes de cada tarea de limpieza y mantenimiento, así como antes de montar y desmontar el accesorio, desenchufe la fuente de alimentación de la toma de corriente.
 - ▶ Nunca cargue el robot aspirador con el depósito de agua colocado.
 - ▶ No exponga el aparato a condiciones extremas. Se debe evitar:
 - una alta humedad del aire o humedad en general,
 - temperaturas extremadamente altas o bajas,
 - la radiación solar directa,
 - llama abierta.



¡ADVERTENCIA!

¡Peligro de explosión!

En caso de aspirar líquidos inflamables o determinados sólidos existe peligro de incendio o explosión.

- ▶ No utilice el aparato cerca de materiales fácilmente inflamables. No aspire objetos de cantos vivos ni objetos o líquidos fácilmente inflamables, como cerillas o cenizas calientes.
- ▶ Nunca aspire polvo de tóner (impresora láser o fotocopiadora).



¡ATENCIÓN!

¡Peligro de lesiones/peligro de daños en el aparato!

Existe peligro de sufrir lesiones o de eventuales daños en el aparato por un manejo indebido.

- ▶ Utilice el aparato solo para la aspiración de pequeñas cantidades de polvo, suciedad y migas. Vacíe el depósito para el polvo después de cada uso.
- ▶ No utilice el aparato para aspirar líquido ni ningún tipo de suciedad húmeda.
- ▶ Para evitar tropiezos, no utilice cables de prolongación e informe a las personas presentes sobre el funcionamiento del robot aspirador.
- ▶ Antes de poner el aparato en funcionamiento, retire de la zona de trabajo todos los objetos delicados (p. ej., cristal, lámparas, jarrones) y los objetos que puedan ser atrapados por los cepillos o aspirados (p. ej., cordones, ropa, periódicos, cortinas). En caso necesario, coloque la barrera de luz para limitar la zona de trabajo.
- ▶ No tape los sensores ni las ranuras de ventilación del robot aspirador.



¡AVISO!

Posibles daños en el aparato debido a la fricción en superficies rugosas.

Algunos zócalos, especialmente de chimeneas y hornos, pueden poseer una superficie anodizada, de hierro fundido, acero o metal rugosa, cepillada o granular. Estas superficies pueden actuar de forma similar al papel de lija en superficies de goma y plástico y dañar la superficie del aparato en caso de contacto. Asimismo, debido a la colisión con el aspirador pueden resultar dañadas las propias superficies descritas arriba.

- ▶ Evite la colisión del aparato con superficies rugosas, cepilladas o granulares para evitar daños. Pruebe la superficie fro-tando con cuidado sobre la misma un paño de tejido o un pa-ñuelo. En caso de que se forme pelusa, dicha área debería excluirse de la aspiración para evitar la colisión.



¡ATENCIÓN!

¡Peligro de lesiones/peligro de daños en el aparato!

Por motivos de diseño y de construcción de los espa-cios, es posible que los sensores del robot aspirador no detecten a la perfección la presencia de escaleras y obstáculos. Cabe la posibilidad de que haya una zona muerta dentro de la cual el robot corra el riesgo de caer por las escaleras o desde bordes no asegurados.

- ▶ Durante el funcionamiento, compruebe si el robot aspirador es capaz de reconocer escalones u otros obstáculos, especial-mente en suelos brillantes muy claros o blancos.
- ▶ Coloque la barrera de luz de tal manera que el robot aspirador no pueda desplazarla.
- ▶ Si es necesario, coloque barreras adicionales para evitar dañar objetos, paredes y escaleras, así como para proteger el propio aparato.
- ▶ La altura de los escalones debe ser como mínimo de 8 cm.

- ▶ Durante el funcionamiento, no permanezca debajo de bordes sin protección ni de escaleras.
- ▶ Limpie los sensores del robot aspirador periódicamente.
- ▶ No coloque la estación de carga cerca de escaleras.

3.1. Manejo seguro de las baterías/pilas

El aparato contiene un bloque de batería de iones de litio. El mando a distancia funciona con dos pilas de 1,5 V de tipo AAA, y la barrera de luz con dos pilas de 1,5 V de tipo AA.



¡PELIGRO!

¡Peligro de quemaduras!

En caso de ingestión de las pilas existe peligro de quemaduras internas que en el plazo de dos horas pueden llegar a provocar la muerte. En caso de contacto de la piel con el ácido de las pilas existe peligro de quemaduras.

- ▶ Si sospecha que se han ingerido pilas o que estas se han introducido en cualquier otra parte del cuerpo, solicite asistencia médica inmediatamente.
- ▶ No ingiera las pilas.
- ▶ Evite el contacto con el ácido de las pilas. En caso de contacto con la piel, los ojos o membranas mucosas, lave inmediatamente las zonas afectadas con abundante agua limpia y solicite de inmediato la asistencia de un médico.
- ▶ Mantenga las pilas nuevas y usadas alejadas de los niños.
- ▶ No siga utilizando el aparato si el compartimento de las pilas no cierra correctamente y manténgalo alejado de los niños.
- ▶ Extraiga las pilas gastadas inmediatamente del aparato. Limpie los contactos antes de insertar pilas nuevas.



¡ADVERTENCIA!

¡Peligro de explosión!

¡En caso de un cambio inadecuado de las pilas existe peligro de explosión!

- ▶ Básicamente deben utilizarse solo pilas nuevas del mismo tipo. Nunca mezcle pilas nuevas y usadas.
- ▶ Al insertar las pilas preste atención a la polaridad (+/-).
- ▶ Nunca intente recargar las pilas.
- ▶ Almacene las pilas en un lugar fresco y seco.
- ▶ Nunca exponga las pilas/baterías a un sobrecalentamiento excesivo (como luz solar, fuego, calefacción o similares). El calor intenso directo puede dañar las pilas.
- ▶ No lance las pilas/baterías al fuego.
- ▶ No cortocircuite las pilas/baterías.
- ▶ Retire también las pilas vacías del aparato.
- ▶ En caso de que no utilice el aparato durante un periodo prolongado, extraiga las pilas.
- ▶ Antes de colocar las pilas, compruebe si los contactos en el aparato y en las pilas están limpios y, de ser necesario, límpielos.
- ▶ Ponga en funcionamiento el bloque de batería solo a una temperatura ambiente de 10-40 °C.

4. Volumen de suministro



¡PELIGRO!

¡Peligro de asfixia!

Existe peligro de asfixia por la ingestión o inhalación de piezas pequeñas o láminas de plástico.

- ▶ Mantenga la lámina de plástico del embalaje alejada de los niños.

Compruebe que el suministro esté completo, y, si no fuera este el caso, avísenos dentro de un plazo de 14 días después de su compra.

Con el paquete que ha adquirido recibirá lo siguiente:

- robot aspirador con bloque de batería de iones de litio integrado
- cargador
- fuente de alimentación
- barrera de luz (pared virtual)
- mando a distancia
- 4 cepillos laterales de repuesto
- 2 cepillos laterales
- filtro
- 2 filtro de repuesto
- depósito de agua
- accesorio de barrido
- 5 accesorios para trapeador
- depósito para el polvo
- 2 paños de limpieza
- pincel de limpieza
- manual de instrucciones y documentos de garantía

5. Vista general del aparato

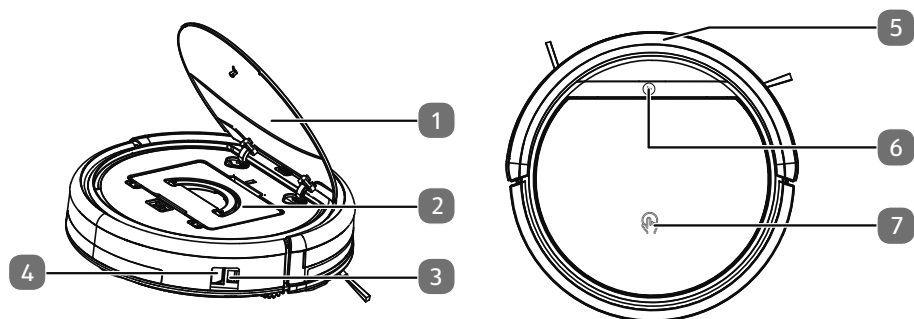

Similar a la imagen

- 1) Tapa del depósito para el polvo
- 2) Depósito para el polvo con filtro/depósito de agua
- 3) Conexión de la fuente de alimentación
- 4) Interruptor de encendido/apagado
- 5) Paragolpes
- 6) Indicador luminoso
- 7) Marca para levantar la tapa

5.1. Parte inferior

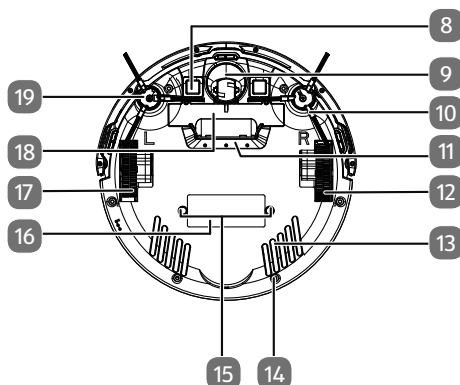

Similar a la imagen

- 8) Contactos de carga
- 9) Rueda: para asistir a la dirección de movimiento
- 10) Cepillo de limpieza, derecha
- 11) Abertura de aspiración
- 12) Rueda: para el avance del aparato
- 13) Ranuras de ventilación
- 14) Alojamiento del accesorio de barrido
- 15) Toberas de agua
- 16) Placa de características
- 17) Rueda: para el avance del aparato
- 18) Compartimento de las pilas
- 19) Cepillo de limpieza, izquierda

5.2. Depósito para el polvo con filtro

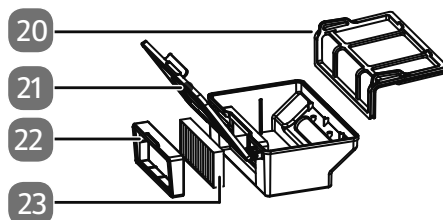

Similar a la imagen

- 20) Filtro para el polvo
- 21) Depósito para el polvo con tapa
- 22) Marco de filtro EPA
- 23) Filtro EPA

5.3. Depósito de agua

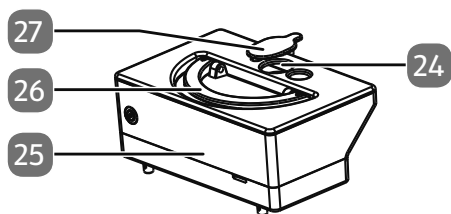

Similar a la imagen

- 24) Orificio de llenado
- 25) Depósito de agua
- 26) Asa
- 27) Tapón

5.4. Cargador

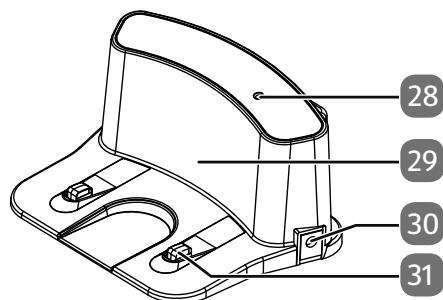

Similar a la imagen

- 28) Indicador luminoso
- 29) Carcasa
- 30) Conexión de la fuente de alimentación
- 31) Contactos de carga

5.5. Mando a distancia

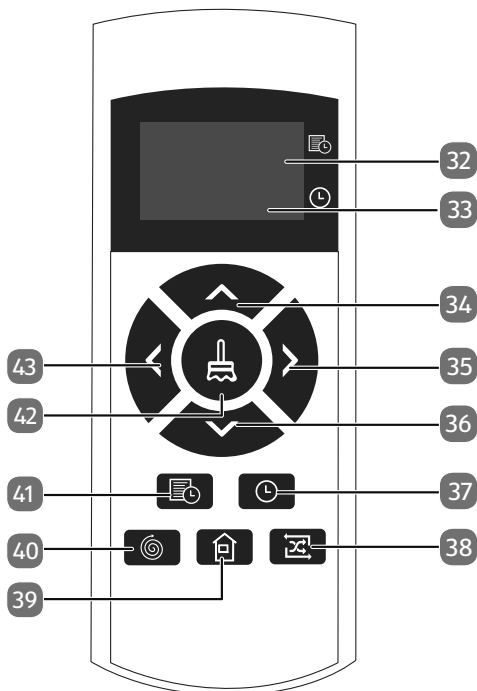

Similar a la imagen

- 32) Indicador de hora de inicio
- 33) Indicador de la hora
- 34) Modo de funcionamiento: avanzar; modo de hora de inicio/de reloj: incrementar valor numérico
- 35) Modo de funcionamiento: desplazar hacia la derecha; modo de hora de inicio/de reloj: cambiar del indicador de horas al de minutos
- 36) Modo de funcionamiento: retroceder; modo de hora de inicio/de reloj: disminuir valor numérico
- 37) Ajustar la hora; confirmar la selección de la hora
- 38) Movimiento de aspiración a lo largo de las paredes
- 39) Regreso al cargador
- 40) Movimiento de aspiración circular
- 41) Ajustar hora de inicio; confirmar la selección de la hora de inicio
- 42) : limpieza estándar automática en función de los obstáculos
- 43) Modo de funcionamiento: desplazar hacia la izquierda

5.6. Barrera de luz (pared virtual)

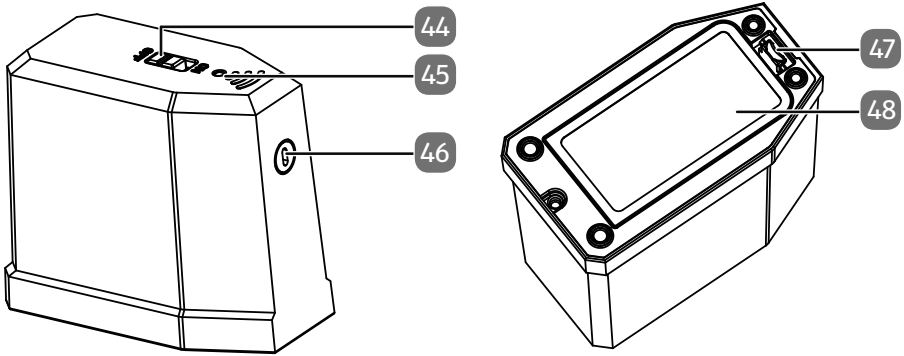

Similar a la imagen

- 44) Interruptor de encendido/apagado
- 45) Indicador luminoso
- 46) Barrera de luz
- 47) Lengüeta de apertura
- 48) Compartimento de las pilas

5.7. Sensores del robot aspirador

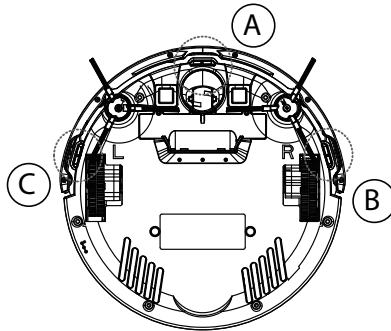

Similar a la imagen

- A Sensor delantero
- B Sensor derecho
- C Sensor izquierdo

6. Primera puesta en funcionamiento

6.1. Colocación de los cepillos de limpieza

Antes del primer uso se deben colocar los cepillos suministrados.

Los cepillos pueden colocarse y extraerse mediante un destornillador de estrella.

- ▶ Presione los dos cepillos señalados con **L** y **R** en los soportes hasta que encajen. Tenga en cuenta las indicaciones **L** y **R** en el aparato.

6.2. Carga del bloque de batería

El robot aspirador está equipado con un bloque de batería de iones de litio. Tras desembalar el aparato, cargue el bloque de batería por primera vez durante aprox. 4,5 horas. Esto mejorará la potencia de la batería a largo plazo.

Con la fuente de alimentación suministrada podrá cargar su robot aspirador directamente o a través del cargador.

Carga directa del aparato

- ▶ Conecte la fuente de alimentación suministrada a su conexión correspondiente en el lateral del robot aspirador.

Carga a través del cargador

- ▶ Conecte la fuente de alimentación a su conexión correspondiente en el cargador. Coloque el robot aspirador sobre el cargador de modo que los contactos de carga estén unos sobre otros.
- ▶ Enchufe la clavija en la toma de corriente.

El aparato empezará a cargarse y todos los LED del indicador luminoso parpadearán.

En cuanto el bloque de batería esté completamente cargado, los diodos se iluminarán de forma continua.

Se debe volver a cargar el bloque de batería como muy tarde cuando el LED central del indicador luminoso parpadee.

- ▶ Cargue el bloque de batería antes de la próxima limpieza a través de la fuente de alimentación del aparato o, en caso de que el cargador esté conectado, el aparato volverá automáticamente al cargador cuando el estado de la batería esté bajo. Con el regreso al cargador se interrumpe el proceso de limpieza.



En caso de que la potencia de la batería empeore claramente, diríjase al Centro de servicio de MEDION.

6.3. Colocación de las pilas en el mando a distancia

- ▶ Empuje hacia abajo la tapa del compartimento de las pilas en la parte trasera del mando a distancia.
- ▶ Inserte dos pilas de 1,5 V de tipo AAA teniendo en cuenta la polaridad indicada en el compartimento de las pilas.
- ▶ Vuelva a colocar la tapa del compartimento de las pilas y ciérrela deslizándola.

6.4. Colocación de las pilas en la barrera de luz (pared virtual)

- ▶ Retire la tapa del compartimento de las pilas presionando la lengüeta de apertura hacia atrás y levantando a la vez la tapa del compartimento de pilas.
- ▶ Inserte dos pilas de 1,5 V de tipo AA teniendo en cuenta la polaridad indicada en el compartimento de las pilas.
- ▶ Cierre la tapa del compartimento de las pilas.



Encontrará información detallada sobre la estructura y el funcionamiento de la barrera de luz (pared virtual) en el capítulo «7.3. Uso de la barrera de luz (pared virtual)» en la página 150.

6.5. Ajuste de la hora

Para poder utilizar la función de la hora de inicio se debe ajustar previamente la hora en el mando a distancia. Proceda del siguiente modo:

- ▶ Pulse la tecla **CLOCK** para ajustar la hora actual.

La indicación de las horas parpadea.

- ▶ Ajuste la hora mediante las teclas de flecha \wedge o \vee . A continuación, pulse la tecla $\>$ para ajustar el indicador de minutos.

El indicador de los minutos parpadea.

- ▶ Ajuste los minutos mediante las teclas de flecha \wedge o \vee .
- ▶ Confirme su entrada pulsando la tecla \odot .

Así quedará ajustada la hora.

7. Funcionamiento del aspirador

Para conseguir el máximo potencial de limpieza, asegúrese de retirar todos los objetos sueltos que haya por el suelo, como cortinas, ropa, papel, cables sueltos o cables de prolongación.



¡AVISO!

¡Peligro de daños materiales!



El robot aspirador puede atrapar los cables sueltos durante la aspiración y tirar de ellos. Así, por ejemplo, se podrían arrastrar y caer objetos de una mesa y dañarse.

- ▶ Tienda los cables fuera del alcance del robot aspirador.



Antes de aspirar una alfombra, retire los cepillos. Este robot aspirador no es indicado para alfombras de pelo largo.

Siempre que se pulsa una tecla, se oye una señal acústica que confirma que se ha pulsado.



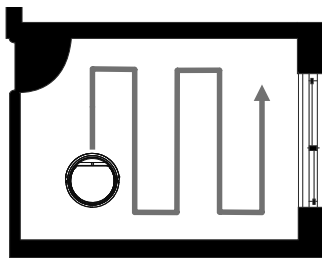

- ▶ Antes de encender el aparato, desenchufe la fuente de alimentación del aparato.
- ▶ Asegúrese de que el depósito para el polvo esté limpio y el filtro esté colocado correctamente.
- ▶ Coloque el robot aspirador sobre una superficie libre de la habitación.
- ▶ Ajuste el interruptor de encendido/apagado en la posición **ON** y el aparato estará listo para el uso.
- ▶ Pulse la tecla  del aparato o la tecla  del mando a distancia para iniciar la limpieza.

Los dos LED centrales del indicador luminoso en el robot aspirador se encienden de forma permanente.



El robot aspirador ejecuta una limpieza estándar en función de los obstáculos. Primero se desplaza por una parte de la superficie de forma sistemática. El robot aspirador se limita a una zona de trabajo desplazándose primero en línea recta antes de girar en otra dirección. En cuanto se ha definido la zona de trabajo, el robot aspirador limpia esta superficie según se muestra en la figura de abajo.



Una vez ha pasado por toda esta parte, el robot aspirador aspira otra superficie parcial del espacio. Este proceso se repite tantas veces como es necesario hasta que se ha aspirado todo el espacio, a continuación el robot aspirador regresa al punto de partida.



-
- ▶ Pulse de nuevo la tecla  o la tecla  para interrumpir la limpieza. Pulse de nuevo la tecla  o la tecla  si desea reanudar la limpieza.



Si no pulsa ninguna tecla en el plazo de 15 segundos, el robot aspirador pasará al modo de reposo. Puede cambiar el robot aspirador directamente del modo de funcionamiento al modo de reposo manteniendo pulsada la tecla  o la tecla  durante aprox. 3 segundos. En el modo de reposo, el indicador luminoso está apagado.





En caso de bajo nivel de carga de la batería, el robot aspirador regresará automáticamente al cargador. Con el regreso al cargador se interrumpe el proceso de limpieza.

- ▶ Para reanudar y/o continuar la limpieza pulse de nuevo la tecla  o .
- ▶ Con el aparato desconectado (posición del interruptor de encendido/apagado en **OFF**), limpie con regularidad la abertura de aspiración y, después de cada uso, vacíe el depósito para el polvo.

7.1. Ajuste de la hora de inicio

Para iniciar la limpieza durante su ausencia, ajuste la hora de inicio de limpieza. Proceda del siguiente modo:

- ▶ Ajuste el interruptor de encendido/apagado en la posición **ON** y el aparato estará listo para el uso.
- ▶ Pulse la tecla  o la tecla  para ajustar la hora de inicio. La indicación de las horas parpadea.
- ▶ Ajuste la hora mediante las teclas de flecha \wedge o \vee . A continuación, pulse la tecla $>$ para ajustar el indicador de minutos.

El indicador de los minutos parpadea.

- ▶ Ajuste los minutos mediante las teclas de flecha \wedge o \vee .
- ▶ Confirme su entrada pulsando la tecla .









Durante la programación, el mando a distancia debe dirigirse hacia el aparato. Cuando el robot emite una señal acústica significa que los datos se han recibido y confirmado.

De este modo, la hora de inicio está ajustada. Los LED del indicador luminoso parpadean. La limpieza comenzará a la hora ajustada.

Para desactivar la hora de inicio, ajuste la hora de inicio a **00:00**.

7.2. Selección del modo

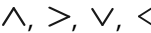
Gracias a los sensores, el paragolpes del aparato y la barrera de luz especial, el robot aspirador se conduce automáticamente por las habitaciones. El usuario puede determinar cómo debe proceder el robot aspirador:

Modo de limpieza	Pulsar tecla	Tipo de limpieza
Automático		Limpieza estándar en función de los obstáculos
Limpieza puntual		Para la limpieza específica de una superficie alrededor del punto de inicio del robot aspirador
Limpieza a lo largo de la pared		Para la limpieza a lo largo de las paredes/los obstáculos. En caso de que no haya ningún obstáculo para la orientación, el robot aspirador finalizará la limpieza.
Aleatorio	2x 	El robot aspirador se desplaza aleatoriamente en cruz y transversalmente sobre la superficie que debe limpiarse.
Regreso al cargador		El robot aspirador regresa al cargador y recarga el bloque de batería.
Control manual		 Para activar el control manual, primero debe activarse la limpieza automática pulsando  y volver a interrumpirse. A continuación, puede controlarse el robot aspirador con las teclas de dirección.

7.3. Uso de la barrera de luz (pared virtual)

El radio de acción del robot aspirador puede limitarse, p. ej., para evitar que se acerque demasiado a objetos frágiles, excluir áreas concretas de la limpieza o protegerlo de caídas por escaleras. Coloque para ello la barrera de luz.

La barrera de luz envía una señal de infrarrojos y de este modo genera una pared virtual de 3 metros de longitud. A lo largo de esta pared virtual, el robot aspirador se desvía y no puede atravesarla.



La barrera virtual es más ancha cuanto mayor es la distancia al aparato (véase la figura de abajo). Esto es típico de las señales de infrarrojos y no representa ningún fallo.

Si desea limitar el radio de acción del robot aspirador a un espacio, coloque la barrera de luz fuera del paso de la puerta que desea bloquear. De este modo, la barrera de luz funciona de forma óptima.



La barrera de luz debe colocarse en el sentido de marcha a la derecha delante del robot aspirador.

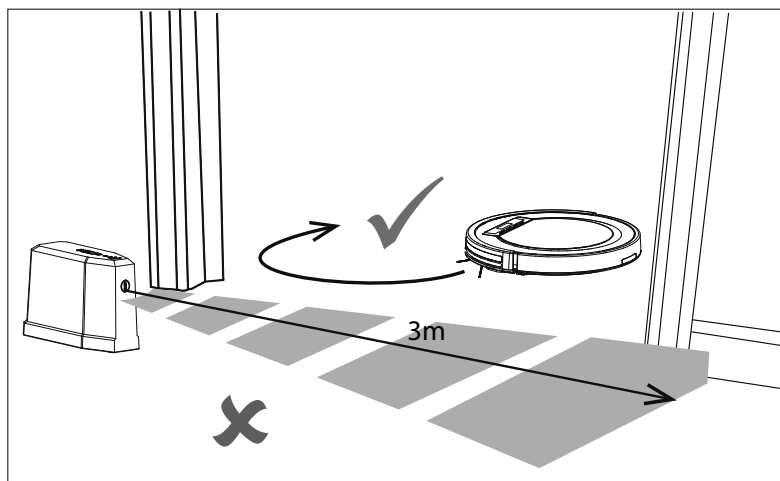

✓ = zona de limpieza

✗ = zona prohibida

- ▶ Coloque la barrera de luz de manera que el interruptor de encendido/apagado señale siempre hacia arriba.
- ▶ Posicione la barrera de luz en paralelo delante del obstáculo o de la zona de limpieza que se desea bloquear, teniendo en cuenta que el sensor de infrarrojos debe estar descubierto para poder enviar señales libremente.

- ▶ Coloque el interruptor de encendido/apagado de la barrera de luz en la posición **ON**.

Durante el funcionamiento, el robot aspirador se dará la vuelta en cuanto entre en contacto con la zona de infrarrojos de la barrera de luz.



¡AVISO!

¡Peligro de daños!

Por motivos de diseño y de construcción de los espacios, es posible que la barrera de luz no bloquee por completo la zona delimitada o que los sensores del robot aspirador no detecten a la perfección la presencia de escaleras y obstáculos. Existe el peligro de que haya una zona muerta dentro de la cual el robot pueda atravesar la pared virtual.

- ▶ Coloque la barrera de luz de tal manera que el robot aspirador no pueda desplazarla.
- ▶ Compruebe con el robot aspirador en marcha si este detecta escalones u otros obstáculos.
- ▶ Si es necesario, coloque barreras adicionales para evitar dañar objetos, paredes y escaleras, así como para proteger el propio aparato.

7.4. Limpieza de barrido



¡ADVERTENCIA!

¡Peligro de descarga eléctrica!

Componentes conductores de corriente. Existe peligro de descarga eléctrica o cortocircuito.

- ▶ Nunca cargue el robot aspirador con el depósito de agua colocado.
- ▶ Coloque el interruptor de encendido/apagado en **OFF**.
- ▶ Llene el depósito con 250 ml de agua como máximo.
- ▶ Coloque el paño de limpieza en el accesorio de barrido.
- ▶ Fije el accesorio de barrido con el paño de limpieza en la parte inferior del robot aspirador.
- ▶ Inserte el accesorio de barrido en el alojamiento para el accesorio de barrido hasta que encaje.
- ▶ Vuelva a girar el robot aspirador.

-
- ▶ Pulse el botón marcado con  en la tapa del aparato.

La tapa se abre.

- ▶ Extraiga el depósito para el polvo del robot aspirador.
- ▶ Coloque el depósito de agua en el aparato y cierre la tapa.
- ▶ Ponga el interruptor de encendido/apagado en la posición **ON**.

El aparato está listo para el uso.



Antes de la limpieza de barrido, retire todas las alfombras y tapices, ya que el aparato podría dañarse. Limpie solo suelos duros en el modo de barrido.

7.5. Gestión de la energía del robot aspirador

Si utiliza el aspirador ocasionalmente



Si el robot aspirador no debe limpiar varias veces al día, diariamente ni periódicamente, recomendamos desconectar el cargador y/o la fuente de alimentación de la toma de corriente tras cada carga completa. Apague asimismo el robot aspirador colocando el interruptor de encendido/apagado en **OFF**.

Si utiliza el robot aspirador diariamente

En caso de varios usos en un mismo día, recomendamos una carga continua para garantizar la potencia de aspiración necesaria y completa del robot aspirador. Una vez se ha cargado completamente se encienden los LED de carga de forma permanente y el consumo de energía se minimiza mediante la carga de mantenimiento.

Si utiliza el robot aspirador ocasional o periódicamente para superficies más pequeñas

El robot aspirador posee un modo de reposo (véase el capítulo Modo de reposo). El modo de reposo se recomienda cuando se han limpiado superficies más pequeñas y todavía queda suficiente energía sin cargar de nuevo la batería. Desconecte el cargador y/o la fuente de alimentación de la toma de corriente. Encienda el robot aspirador colocando el interruptor de encendido/apagado en **ON**. Después de 15 segundos, el robot aspirador cambia al modo de reposo.

El robot aspirador puede volver a activarse en cualquier momento para aspirar mediante la tecla  del mando a distancia, mediante programación o mediante la tecla  del propio aparato.

	Consumo en vatios
Fuente de alimentación	0,057 W
Carga con fuente de alimentación directamente en el robot aspirador	12,481 W
Carga con cargador	13,045 W

Carga de mantenimiento en el cargador	1,09 W
Carga de mantenimiento en la fuente de alimentación	0,778 W

8. Limpieza y mantenimiento



¡PELIGRO!

¡Peligro de descarga eléctrica!

Existe riesgo de descarga eléctrica/cortocircuito debido a las piezas conductoras de electricidad.

- ▶ ¡Nunca sumerja el robot aspirador, el cargador o la fuente de alimentación en agua u otros líquidos! Limpie el aparato y todos sus accesorios solo en seco o con un paño ligeramente húmedo.
- ▶ Ponga el interruptor de encendido/apagado en la posición **OFF** y desenchufe la clavija de la toma de corriente antes de cada tarea de limpieza y mantenimiento, así como antes de montar o desmontar un accesorio.

Su robot aspirador se puede limpiar y mantener de forma sencilla y rápida. Vacíe el depósito para el polvo y limpie el filtro después de cada uso. Limpie la abertura de aspiración cuando sea necesario.

- Para la limpieza de la superficie del aparato, no utilice disolventes ni productos de limpieza corrosivos o gaseosos. Pase un paño húmedo por la superficie del robot aspirador y el cargador.
- Limpie la superficie de los sensores y de los contactos de carga con un paño limpio y seco.

8.1. Limpieza del depósito para el polvo

Recomendamos vaciar el depósito para el polvo y limpiar el filtro después de cada uso. Siga los siguientes pasos:

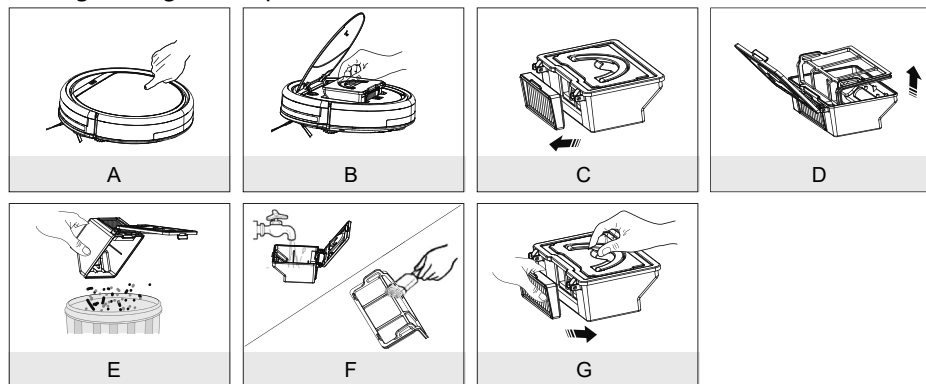

- A) Pulse el botón marcado con  en la tapa del aparato. La tapa se abre.
- B) Levante el asa del depósito para el polvo y saque el depósito del robot aspirador.
- C) Retire el filtro EPA con el marco de filtro EPA.
- D) Abra la tapa del depósito para el polvo y retire el filtro para el polvo.
- E) Vacíe el depósito para el polvo en un cubo de basura.
- F) Enjuague el depósito para el polvo con agua. No es necesario limpiarlo cada vez con agua. ¡No lave el depósito para el polvo en el lavavajillas! Limpie el filtro para el polvo y el filtro EPA periódicamente con el pincel suministrado.
- G) En cuanto el depósito para el polvo esté seco, coloque de nuevo el filtro. Tras la limpieza, coloque de nuevo el depósito para el polvo y cierre la tapa del robot aspirador.
- ▶ Antes de poner el aparato en marcha, asegúrese de que el filtro esté bien montado en el depósito para el polvo.

8.2. Limpieza del depósito de agua

Para limpiar el depósito de agua, proceda como se indica a continuación:

- ▶ Pulse el botón marcado con  en la tapa del aparato (A). La tapa se abre.
- ▶ Saque el depósito de agua tirando del asa.
- ▶ Abra el tapón del depósito de agua y vacíe el depósito en un lavabo (B).
- ▶ Enjuague el depósito con agua y deje que se seque por completo.

8.3. Limpieza de la abertura de aspiración

Después de algún tiempo puede acumularse suciedad y polvo alrededor de la abertura de aspiración, lo cual puede reducir considerablemente la potencia de aspiración. Para evitar este efecto, se recomienda limpiar periódicamente la abertura de aspiración.

- ▶ Apague el aparato.
- ▶ Elimine la suciedad y el polvo del interior y alrededor de la abertura de aspiración.

8.4. Limpieza de los cepillos

Recomendamos limpiar los cepillos con regularidad. Siga los siguientes pasos:

- ▶ Desenchufe el aparato y colóquelo en una superficie lisa con la parte inferior hacia arriba.
- ▶ Suelte el tornillo del cepillo con un destornillador de estrella. Sujete los cepillos y tire de ellos hacia arriba para retirarlos del aparato.
- ▶ Limpie los cepillos de suciedad y pelos.
- ▶ Después de la limpieza, vuelva a colocar los cepillos.
- ▶ Después de un cierto tiempo se deben cambiar los cepillos para que el trabajo sea más eficiente. Para solicitar accesorios de repuesto, diríjase a nuestro Centro de servicio.



En caso de que los cepillos se deformen, puede ayudar colocar los cepillos en agua caliente para que vuelvan a su forma original.

8.5. Limpieza de la rueda

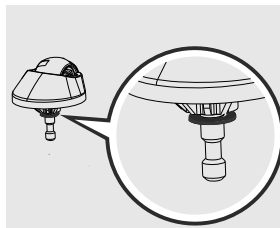
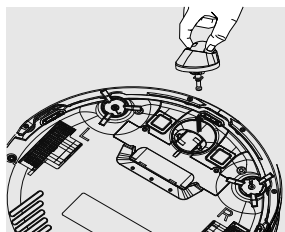

Similar a la imagen

- ▶ En caso de bloqueo de la rueda delantera, retire la rueda y limpie la suciedad de la misma con un paño humedecido.
- ▶ Vuelva a instalar la rueda delantera asegurándose de que encaja.

9. Solución de problemas

Si se produce una avería en el aparato, compruebe primero si puede solucionar el problema con ayuda del siguiente resumen.

En ningún caso trate de reparar usted mismo los aparatos. Si fuera necesario reparar el aparato, diríjase a nuestro Centro de servicio o a cualquier otro taller especializado autorizado.

Problema	Posible causa	Solución
No se puede encender el aparato.	El bloque de batería está descargado.	▶ Cargue completamente el bloque de batería durante unas 4,5 horas.
Cerca de la barrera de luz, el aparato se mueve en un radio limitado.	La señal de infrarrojos se refleja.	▶ Retire la barrera de luz y compruebe si el problema persiste.
El indicador luminoso parpadea después de encender el aparato.	El bloque de batería está descargado.	▶ Cargue completamente el bloque de batería durante unas 4,5 horas. ▶ Retire todos los obstáculos.
El robot aspirador no se mueve. Se escucha una señal acústica sencilla. Al mismo tiempo, se encienden todos los indicadores luminosos.	Las ruedas están bloqueadas.	▶ Retire todos los impedimentos de las ruedas.
Avería en un sensor. Se escucha una señal acústica doble. Al mismo tiempo, se encienden todos los indicadores luminosos.	El robot aspirador está en un suelo oscuro. El sensor de bordes o de amortiguación está cubierto.	▶ Coloque el robot aspirador en un lugar más claro. ▶ Limpie el sensor.
El aparato está bloqueado. Se escucha una señal acústica triple. Al mismo tiempo, se encienden todos los indicadores luminosos.	El robot aspirador está atascado.	▶ Traslade el robot aspirador a otro lugar y reinícielo.

Problema	Posible causa	Solución
Los cepillos laterales no se mueven. Se escucha una señal acústica sencilla. Al mismo tiempo, se encienden todos los indicadores luminosos.	Bloqueo por suciedad.	▶ Extraiga los cepillos, límpielos a fondo y vuelva a colocarlos.
La limpieza de aspiración/barrido ya no funciona.	El depósito de agua está vacío. Paño de limpieza muy sucio.	▶ Llene el depósito de agua. ▶ Cambie/limpie el paño de limpieza.

10. Extracción del bloque de batería



¡ATENCIÓN!

¡Peligro de sufrir lesiones!

Existe peligro de sufrir lesiones en caso de contacto con la batería extraída.

- ▶ Mantenga las baterías extraídas lejos de los niños, no las arroje al fuego, no las cortocircuite ni las abra.
 - ▶ No exponga las baterías extraídas a condiciones extremas, p. ej., poniéndolas sobre radiadores o exponiéndolas a la luz solar directa. ¡Alto peligro de derrame!
 - ▶ Evite el contacto con la piel, los ojos y las mucosas. En caso de contacto con el ácido de las pilas, lave con abundante agua limpia la zona en cuestión y acuda inmediatamente a un médico.
- ▶ Extraiga el bloque de batería antes de desechar el robot aspirador o en caso de un defecto en el bloque de batería.
 - ▶ Asegúrese de que el bloque de batería esté completamente descargado cuando lo retire.
 - ▶ Apague el aparato y, dado el caso, desenchufe la clavija de la toma de corriente y desconecte el cable de alimentación de red del aparato.
 - ▶ Afloje los dos tornillos de la parte inferior del robot aspirador con un destornillador de estrella y abra el compartimento de la batería.

-
- ▶ Retire el bloque de batería tirando de la lengüeta.
 - ▶ Extraiga el enchufe del bloque de batería de la toma del aparato.
 - ▶ Elimine el bloque de batería de forma respetuosa con el medioambiente (véase «11. Eliminación» en la página 158).
 - ▶ Si cambia el bloque de batería, conecte el enchufe del bloque de batería en la toma del aparato. Coloque un bloque de batería nuevo. Utilice solo un bloque de batería del mismo tipo.
 - ▶ Cierre el compartimento de la batería con los dos tornillos.

11. Eliminación



Embalaje

El aparato se envía embalado para protegerlo de posibles daños durante el transporte. Los embalajes son materias primas y por ello son reutilizables o aptos para ser devueltos al ciclo de reciclaje de materias primas.



Aparato

Los residuos eléctricos o electrónicos marcados con este símbolo no deben eliminarse con la basura doméstica normal.

De acuerdo con la Directiva 2012/19/UE, al final de su vida útil el aparato debe llevarse a un punto de recogida de residuos adecuado.

De este modo, es posible reutilizar o reciclar los materiales y componentes reutilizables del aparato y proteger el medioambiente.

Lleve el aparato usado a un punto de reciclaje o de recogida de aparatos eléctricos y electrónicos.

Para más información, diríjase a la empresa municipal de recogida de residuos o a las autoridades locales pertinentes.



Baterías

El aparato está equipado con una batería de litio integrada recargable de alto rendimiento. Las baterías usadas no pueden tirarse a la basura doméstica normal. Las baterías deben eliminarse de forma apropiada. Con este fin, en los comercios de distribución de pilas, así como en los puntos de recogida locales, se dispone de contenedores adecuados para su eliminación. Para más información consulte a la planta responsable de la eliminación local o a su administración local.

En relación con la distribución de baterías o el suministro de aparatos que incluyen pilas estamos obligados a informarle de lo siguiente:

Como usuario final, está obligado legalmente a la devolución de baterías usadas.

El símbolo de un cubo de basura tachado significa que la batería no puede tirarse a la basura doméstica normal.

12. Datos técnicos

Volumen	aprox. 68 dB
Capacidad del depósito para el polvo	0,3 l
Tiempo de funcionamiento	aprox. 90 min
Clase de protección (adaptador CA/CC)	IP20
Peso	aprox. 2,05 kg
Dimensiones	aprox. 30 x 8 cm

Bloque de batería

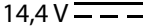
Bloque de batería de iones de litio	
Modelo	INR18650M26-4S1P-AGX-8
Fabricante	BYD, China
Capacidad	2400 mAh
Tensión asignada	14,4 V 
Potencia	34,56 Wh
Celdas	4
Duración de carga	aprox. 4,5 horas
Temperatura de servicio	10 °C-40 °C

Mando a distancia

Funcionamiento con pilas	2x1,5 V tipo AAA
--------------------------	------------------

Barrera de luz (pared virtual)

Funcionamiento con pilas	2x1,5 V tipo AA
--------------------------	-----------------

Adaptador de alimentación

Fabricante	Ten Pao Industrial Co., Ltd., China
Importador:	MEDION AG
	Am Zehnthof 77
	45307 Essen
	Alemania
	Número del registro mercantil: HRB 13274
Nombre del modelo	S012DBV1900060
Tensión/corriente de entrada / frecuencia de corriente alterna de entrada	100-240 V~, 50-60 Hz, 0,4 A

Tensión/corriente de salida	19 V $\overline{\text{---}}$ 600 mA
Potencia de salida	11,4 W
Eficiencia media durante el funcionamiento	84,85 %
Eficiencia con carga baja (10 %)	76,32 %
Consumo de potencia en vacío	0,057 W

13. Información de conformidad

C E Por la presente, MEDION AG declara que este aparato cumple los requisitos básicos y el resto de disposiciones pertinentes:

- Directiva 2014/30/UE sobre compatibilidad electromagnética
- Directiva 2014/35/UE sobre baja tensión
- Directiva sobre diseño ecológico 2009/125/CE (y Disposición sobre diseño ecológico 2019/1782)
- Directiva 2011/65/UE sobre restricciones de sustancias peligrosas

14. Informaciones de asistencia técnica

En caso de que su aparato no funcione según lo deseado y esperado, diríjase en primer lugar a nuestro servicio de atención al cliente. Dispone de distintas opciones para ponerse en contacto con nosotros:

- En nuestra Service Community encontrará a otros usuarios así como a nuestros empleados y podrá intercambiar sus experiencias y transferir sus conocimientos. Encontrará nuestra Service Community en <http://community.medion.com>.
- Si lo desea, también puede utilizar nuestro formulario de contacto que encontrará en www.medion.com/contact.
- Por supuesto, nuestro equipo de asistencia técnica también está a su disposición a través de nuestra línea directa o por correo postal.

Alemania	
Horario	Productos multimedia (PC, notebook, etc.)
Lu.-Vi.: 7:00-23:00 Sá./Do.: 10:00-18:00	☎ +49 (0)201 22099-111
	Hogar y electrónica de consumo
	☎ +49 (0)201 22099-222
	Teléfono móvil; tablet y smartphone
	☎ +49 (0)201 22099-333

Dirección de asistencia técnica	
MEDION AG 45092 Essen Alemania	
Austria	
Horario	Teléfono
Lu.-Vi.: 8:00-21:00 Sá./Do.: 10:00-18:00	☎ +43 (0)1 9287661
Dirección de asistencia técnica	
MEDION Service Center Franz-Fritsch-Str. 11 4600 Wels Austria	
Suiza	
Horario	Teléfono
Lu.-Vi.: 9:00-19:00	☎ +41 (0)848 - 33 33 32
Dirección de asistencia técnica	
MEDION/LENOVO Service Center Ilfangstrasse 6 8952 Schlieren Suiza	
Bélgica	
Horario	Teléfono
Lu.-Vi.: 9:00-19:00	☎ +32 (0)2 - 200 61 98
Dirección de asistencia técnica	
MEDION B.V. John F.Kennedylaan 16a 5981 XC Panningen Países Bajos	

Luxemburgo	
Horario	Teléfono
Lu.-Vi.: 9:00-19:00	📞 +352 34-20 808 664
Dirección de asistencia técnica	
MEDION B.V. John F.Kennedylaan 16a 5981 XC Panningen Países Bajos	

Alemania



Puede descargarse tanto este como muchos otros manuales de instrucciones a través del portal de servicio www.medion.com/de/service/start/.

Allí también encontrará controladores y más software para distintos aparatos.

También puede escanear el código QR adjunto y cargar el manual de instrucciones en su dispositivo móvil a través del portal de servicio.

Austria



Puede descargarse tanto este como muchos otros manuales de instrucciones a través del portal de servicio www.medion.com/at/service/start/.

Allí también encontrará controladores y más software para distintos aparatos.

También puede escanear el código QR adjunto y cargar el manual de instrucciones en su dispositivo móvil a través del portal de servicio.

Suiza



Puede descargarse tanto este como muchos otros manuales de instrucciones a través del portal de servicio www.medion.com/ch/de/service/start/.

Allí también encontrará controladores y más software para distintos aparatos.

También puede escanear el código QR adjunto y cargar el manual de instrucciones en su dispositivo móvil a través del portal de servicio.



Puede descargarse tanto este como muchos otros manuales de instrucciones a través del portal de servicio www.medion.com/be/nl/service/start/.

Allí también encontrará controladores y más software para distintos aparatos.

También puede escanear el código QR adjunto y cargar el manual de instrucciones en su dispositivo móvil a través del portal de servicio.



Puede descargarse tanto este como muchos otros manuales de instrucciones a través del portal de servicio www.medion.com/lu/de/service/start/.

Allí también encontrará controladores y más software para distintos aparatos.

También puede escanear el código QR adjunto y cargar el manual de instrucciones en su dispositivo móvil a través del portal de servicio.

15. Aviso legal

Copyright © 2020

Versión: 30.06.2020

Reservados todos los derechos.

Este manual de instrucciones está protegido por derechos de autor.

Queda prohibida la reproducción mecánica, electrónica o de cualquier otro tipo sin la autorización por escrito del fabricante.

El copyright pertenece a la empresa:

MEDION AG
Am Zehnthof 77
45307 Essen
Alemania

Tenga en cuenta que la dirección indicada arriba no es una dirección para devoluciones. Póngase siempre primero en contacto con nuestro servicio de atención al cliente.

16. Declaración de privacidad

Apreciado cliente:

Por el presente le comunicamos que nosotros, MEDION AG, Am Zehnthof 77, 45307 Essen, procesamos sus datos personales en calidad de responsables.

En el caso de las cuestiones legales relacionadas con la protección de datos, estamos a su disposición a través de nuestro responsable de la protección de datos empresarial, al que puede localizar en MEDION AG, Datenschutz, Am Zehnthof 77, D – 45307 Essen; datenschutz@medion.com. Por nuestra parte, procesamos sus datos para fines de ejecución de la garantía y procesos con ello relacionados (p. ej., reparaciones) basándonos para ello en el contrato de compra celebrado con nosotros.

Para fines de ejecución de la garantía y procesos con ello relacionados (p. ej., reparaciones) transferiremos sus datos al proveedor de servicios de reparación encargado por nosotros. Por lo general, almacenamos sus datos personales durante tres años para satisfacer sus derechos legales de prestación de garantía.

Frente a nosotros, tiene derecho a información sobre los datos personales que le afectan, así como a corrección, borrado, limitación del procesamiento, revocación contra el procesamiento, así como transferibilidad de los datos.

En el caso del derecho de información y borrado, se aplican sin embargo limitaciones según §§ 34 y 35 de la Ley Federal de Protección de Datos (BDSG) (art. 23 del RGPD). Además, existe un derecho de apelación ante una autoridad de supervisión de la protección de datos responsable (art. 77 del RGPD en combinación con § 19 BDSG).

Para MEDION AG es el responsable federal de protección de datos y libertad de información de Renania del Norte-Westfalia, ap. correos 200444, 40212 Düsseldorf, www.ldi.nrw.de.

El procesamiento de sus datos es necesario para la ejecución de la garantía; en caso de no facilitarse dichos datos, no será posible la ejecución de la garantía.

17. Condiciones generales de garantía

17.1. Aspectos generales

El periodo de garantía es de 24 meses a partir de la fecha de compra del producto. La garantía se refiere a todo tipo de daños de material y de producción que puedan surgir durante el uso normal.

Guarde cuidadosamente el comprobante de compra original. El garante se reserva el derecho a rechazar una reparación en garantía o una confirmación de garantía si no se presenta este comprobante.

En caso de ser necesario su envío, rogamos se asegure de que el aparato esté embalado con seguridad para su transporte. Si no se especifica otra cosa, usted cargará con los gastos de envío, así como con el riesgo del transporte. No se asume la responsabilidad por otros materiales enviados que no formen parte del volumen de suministro original del producto.

Rogamos que se entregue al garante junto con el aparato una descripción del fallo lo más detallada posible. Para la reclamación de sus derechos y antes de enviar su aparato, póngase en contacto con la línea de atención al cliente del garante o el portal de servicio. Allí recibirá información sobre los siguientes pasos a seguir. Esta garantía no tiene ninguna repercusión sobre sus derechos legales y queda sujeta al derecho vigente del país en el que se efectuó la primera compra del producto por parte del cliente final.

17.1.1. Ámbito de aplicación

En caso de darse un fallo de su producto cubierto por esta garantía, se asegura con esta garantía la reparación o la sustitución del producto. La decisión de si debe procederse a una reparación o a una sustitución corresponde al garante. En este sentido, podrá decidir a su parecer si, en lugar de reparar el aparato entregado para su reparación de garantía, va a sustituir el aparato por otro acondicionado de la misma calidad.

Para las pilas o baterías no se asume ninguna garantía; lo mismo es válido para los materiales de desgaste, es decir, las piezas que se deben sustituir en intervalos periódicos por el uso del aparato, por ejemplo la lámpara de proyección de un proyector.

Un error de píxeles (punto de color permanente en la imagen, más claro o más oscuro) en principio no se considera como un defecto. Rogamos que consulte la cantidad exacta de puntos defectuosos de la imagen en la descripción del manual de este producto.

No se asume la garantía por imágenes retenidas en aparatos de plasma o LCD, que hayan sido originadas por un uso inadecuado del aparato. El procedimiento a seguir para el funcionamiento de su aparato de plasma o LCD puede consultarse en la descripción del manual de este producto.

La garantía no se extiende a errores de reproducción de soportes de datos que hayan sido realizados en un formato no compatible o con un software inadecuado.

Si durante la reparación se comprobase que se trata de un fallo no cubierto por la garantía, el garante se reservará el derecho de facturar los gastos en forma de un importe global, así como la reparación a cargo del cliente para el material y el trabajo según un presupuesto presentado al cliente. Usted como cliente será informado con anterioridad; le corresponde el derecho a aceptar o rechazar este procedimiento.

17.1.2. Exclusión

No se asume la garantía de fallos y daños originados por influencias externas, daños accidentales, uso inadecuado, así como modificaciones, reformas, ampliaciones, uso de piezas procedentes de otros fabricantes, descuido, virus o errores de software, transporte inadecuado, embalaje inadecuado o la pérdida durante el reenvío del producto.

La garantía se extinguirá en caso de que el fallo del aparato se haya ocasionado durante un mantenimiento o una reparación efectuados por personal ajeno al servicio

técnico autorizado por el garante.

También se anulará la garantía si se han modificado o vuelto ilegibles las pegatinas o números de serie del aparato o una parte integrante de los mismos.

17.1.3. Línea de atención al cliente

Antes de remitir el aparato al garante tiene que comunicarse con nosotros a través de la línea de atención al cliente o del portal de servicio. Recibirá la información de cómo podrá hacer valer su derecho a garantía.

El uso de la línea de atención al cliente puede estar sujeto a gastos.

La línea de atención al cliente no significa bajo ningún concepto dar al usuario instrucciones para manejar el software o hardware, leer al usuario el manual de instrucciones o proporcionar asistencia para productos ajenos.

17.2. Condiciones especiales de garantía para la reparación in situ o un recambio in situ

Siempre que figure un derecho a reparación in situ o a sustitución in situ, se aplicarán a su producto las condiciones especiales de garantía para la reparación in situ y la sustitución in situ.

Para la realización de la reparación o el cambio in situ, usted deberá asegurar lo siguiente:

- Deberá concederse al personal del garante que le visite para dicho fin un acceso ilimitado, seguro e inmediato a los aparatos.
- Deberá poner a disposición del personal los dispositivos de telecomunicación que necesite para ejecutar correctamente su encargo, para fines de prueba y de diagnóstico, así como para la eliminación de errores, asumiendo usted los gastos.
- Usted mismo será responsable de la recuperación de sus propias aplicaciones de software después de haber recurrido al servicio de asistencia del garante.
- Usted mismo será responsable de la configuración y la conexión de aparatos externos, si los hubiere, después de haber recurrido al servicio de asistencia del garante.
- El periodo de cancelación libre de costes para la reparación in situ o la sustitución in situ es de 48 horas como mínimo; después tendremos que facturar los gastos que se nos hayan presentado debido a una cancelación demorada o no efectuada.

Contenuto

1.	Informazioni relative alle presenti istruzioni per l'uso	169
1.1.	Spiegazione dei simboli.....	169
2.	Utilizzo conforme	172
3.	Indicazioni di sicurezza	172
3.1.	Utilizzo sicuro di pile/batterie.....	176
4.	Contenuto della confezione.....	179
5.	Panoramica dell'apparecchio	180
5.1.	Lato inferiore.....	181
5.2.	Contenitore della polvere con filtro	181
5.3.	Contenitore dell'acqua.....	182
5.4.	Base di carica.....	182
5.5.	Telecomando	183
5.6.	Barriera fotoelettrica (parete virtuale)	184
5.7.	Sensori sul robot aspirapolvere	184
6.	Prima messa in funzione	185
6.1.	Montaggio delle spazzole di pulizia.....	185
6.2.	Caricamento del pacco batterie.....	185
6.3.	Inserimento delle batterie nel telecomando	186
6.4.	Inserimento delle batterie nella barriera fotoelettrica (parete virtuale).....	186
6.5.	Impostazione dell'ora	186
7.	Funzionamento dell'aspirapolvere	186
7.1.	Impostazione dell'ora di avvio.....	188
7.2.	Selezione della modalità	189
7.3.	Utilizzo della barriera fotoelettrica (parete virtuale)	190
7.4.	Pulizia con lavaggio.....	191
7.5.	Gestione dell'energia del robot aspirapolvere	192
8.	Pulizia e manutenzione.....	193
8.1.	Pulizia del contenitore della polvere.....	194
8.2.	Pulizia del contenitore dell'acqua	194
8.3.	Pulizia dell'apertura di aspirazione.....	195
8.4.	Pulizia delle spazzole	195
8.5.	Pulizia della ruota.....	195
9.	Risoluzione dei problemi	196
10.	Estrazione del pacco batterie	197
11.	Smaltimento.....	198
12.	Dati tecnici	199
13.	Informazioni sulla conformità	200
14.	Informazioni sul servizio di assistenza	200
15.	Note legali	204

16.	Informativa sulla protezione dei dati personali.....	204
17.	Condizioni generali di garanzia.....	205
17.1.	Informazioni generali.....	205
17.2.	Condizioni speciali di garanzia per la riparazione o la sostituzione in loco	206

1. Informazioni relative alle presenti istruzioni per l'uso



La ringraziamo per l'acquisto di questo prodotto. Ci auguriamo che sia soddisfatto dell'apparecchio.

Prima di utilizzare il prodotto, leggere attentamente e interamente le indicazioni di sicurezza e le presenti istruzioni per l'uso. Osservare le avvertenze riportate sull'apparecchio e nelle istruzioni per l'uso.

Tenere le istruzioni per l'uso sempre a portata di mano. Esse sono parte integrante del prodotto e, in caso di vendita o cessione dell'apparecchio, devono essere consegnate al nuovo proprietario.

1.1. Spiegazione dei simboli

Quando un paragrafo è contrassegnato da uno dei seguenti simboli di avvertenza è necessario evitare il pericolo indicato per prevenire le possibili conseguenze descritte.



PERICOLO!

Pericolo letale immediato!



AVVERTENZA!

Possibile pericolo letale e/o pericolo di lesioni gravi irreversibili!



AVVERTENZA!

Pericolo di scosse elettriche!



AVVERTENZA!

Pericolo dovuto a materiali a rischio di esplosione!



ATTENZIONE!

Possibili lesioni di media o lieve entità!



AVVISO!

Seguire le indicazioni al fine di evitare danni materiali!



Ulteriori informazioni sull'uso dell'apparecchio!



Osservare le indicazioni contenute nelle istruzioni per l'uso!

- Punto elenco/informazioni relative a eventi che si possono verificare durante l'utilizzo
- ▶ Istruzioni operative da seguire



Dichiarazione di conformità (vedere capitolo "Informazioni sulla conformità"): I prodotti contrassegnati con questo simbolo soddisfano i requisiti delle direttive CE.

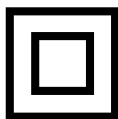

Classe di protezione II

Gli apparecchi elettrici di classe II possiedono un isolamento doppio e/o rinforzato permanente e non hanno possibilità di allacciamento per un conduttore di terra. L'involucro di un apparecchio elettrico rivestito di materiale isolante della classe di protezione II può fungere parzialmente o interamente da isolamento supplementare o rinforzato.



Simbolo della corrente continua

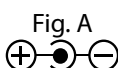

Fig. A

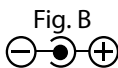
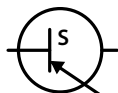

Fig. B

Indicazione della polarità

Negli apparecchi con connettori cavi, questi simboli indicano la polarità del connettore; ci sono due varianti di polarità: polo positivo interno e negativo esterno (Fig. A) o negativo interno e positivo esterno (Fig. B).



Simbolo dell'alimentatore elettrico a commutazione



Trasformatore – protetto contro i cortocircuiti

Trasformatore nel quale la temperatura non supera i limiti stabiliti neppure quando il trasformatore è sovraccarico o cortocircuitato e che, dopo la rimozione del sovraccarico o del cortocircuito, continua a soddisfare tutti i requisiti della presente norma.



Efficienza energetica livello VI

I livelli di efficienza energetica sono una suddivisione standard del grado di efficienza degli alimentatori esterni e interni. Il grado di efficienza energetica è suddiviso in vari livelli fino al livello VI (livello più efficiente).



Utilizzo in ambienti chiusi

Gli apparecchi contrassegnati da questo simbolo possono essere utilizzati solo in ambienti chiusi.



Smaltire l'apparecchio nel rispetto dell'ambiente (vedere "11. Smaltimento" a pagina 198)



IP20

L'adattatore AC/DC presenta il grado di protezione IP20 in conformità alla norma DIN EN 60529.

L'adattatore AC/DC è quindi protetto:

- contro l'accesso a parti pericolose con un dito;
- contro la penetrazione di corpi estranei solidi di diametro pari o superiore a 12,5 mm

L'adattatore AC/DC non è impermeabile.



Utilizzare esclusivamente la base di carica in dotazione.



Utilizzare esclusivamente l'alimentatore in dotazione.

Ta=40°

L'alimentatore è utilizzabile fino a una temperatura ambiente di 40 °C.

2. Utilizzo conforme

Il robot aspirapolvere serve per pulire a secco e in modo autonomo pavimenti lisci e piani in ambienti chiusi.

Non utilizzare l'apparecchio all'aperto.

L'apparecchio è destinato esclusivamente all'utilizzo privato e non a quello industriale/commerciale.

L'utilizzo non conforme comporta il decadimento della garanzia:

- ▶ Non modificare l'apparecchio senza la nostra approvazione e non utilizzare alcun altro apparecchio ausiliario non approvato o non fornito da noi.
- ▶ Utilizzare esclusivamente pezzi di ricambio e accessori forniti o approvati da noi.

Attenersi a tutte le indicazioni fornite nelle presenti istruzioni per l'uso, in particolare alle indicazioni di sicurezza. Qualsiasi altro utilizzo è considerato non conforme e può provocare danni a persone o cose.

3. Indicazioni di sicurezza



AVVERTENZA!

Pericolo di lesioni!

Pericolo di lesioni per bambini e persone con ridotte capacità fisiche, sensoriali o intellettive (ad esempio persone parzialmente disabili, anziani con capacità fisiche o intellettive ridotte) o con carenza di esperienza e di conoscenze (ad esempio bambini grandi).

- ▶ Tenere l'apparecchio e gli accessori fuori dalla portata dei bambini.
- ▶ Il presente apparecchio può essere utilizzato a partire da un'età di 8 anni e anche da persone con capacità fisiche, sensoriali o intellettive ridotte o con carenza di esperienza e/o di conoscenze, a condizione che siano sorvegliate o istruite circa l'utilizzo sicuro dell'apparecchio e che abbiano compreso i pericoli che ne derivano.

- ▶ I bambini non devono giocare con l'apparecchio.
- ▶ La pulizia e la manutenzione a cura dell'utilizzatore non devono essere eseguite dai bambini, a meno che questi non abbiano almeno 8 anni e non siano sorvegliati.
- ▶ Tenere l'apparecchio, l'alimentatore e il cavo di alimentazione fuori dalla portata dei bambini di età inferiore agli 8 anni.
- ▶ Tenere tutti i materiali di imballaggio utilizzati (sacchetti, pezzi di polistirolo ecc.) fuori dalla portata dei bambini.



PERICOLO!

Pericolo di scossa elettrica!

Componenti sotto tensione. Pericolo di scossa elettrica/cortocircuito.

- ▶ Per ricaricare la batteria utilizzare solo l'alimentatore fornito in dotazione e la base di carica.
- ▶ L'alimentatore deve essere utilizzato solo in ambienti chiusi e asciutti.
- ▶ Collegare l'alimentatore a una presa di corrente facilmente accessibile installata a regola d'arte. La tensione di rete locale deve corrispondere a quella indicata nei dati tecnici dell'alimentatore.
- ▶ La presa deve essere liberamente accessibile per consentire di scollegare rapidamente l'apparecchio dalla rete elettrica in caso di emergenza.
- ▶ Estrarre il cavo di alimentazione dalla presa afferrando la spina e non il cavo. Non piegare o schiacciare il cavo di alimentazione.
- ▶ In caso di danni alla spina, al cavo di alimentazione, alla base di ricarica o all'apparecchio, oppure in caso di penetrazione di liquidi o di corpi estranei all'interno dell'apparecchio, staccare immediatamente la spina dalla presa elettrica.
- ▶ Utilizzare l'apparecchio solo in locali chiusi e non esporlo mai a gocce o spruzzi d'acqua.

-
- ▶ Durante la ricarica non toccare l'apparecchio con le mani bagnate.
 - ▶ Prima di utilizzare l'apparecchio per la prima volta e dopo ogni utilizzo assicurarsi che l'apparecchio e il cavo di alimentazione non siano danneggiati.
 - ▶ Non mettere in funzione il robot aspirapolvere se si riscontrano danni all'apparecchio stesso, alla base di carica o al cavo di alimentazione.
 - ▶ Nel caso si riscontrino danni dovuti al trasporto, rivolgersi immediatamente al servizio di assistenza.
 - ▶ In caso di lunghi periodi di assenza o di temporali, scollegare l'alimentatore dalla presa elettrica.
 - ▶ Non immergere mai il robot aspirapolvere, la base di carica o l'alimentatore in acqua o in altri liquidi! Prima di ogni pulizia e manutenzione, così come prima di montare o smontare gli accessori, scollegare l'alimentatore dalla presa elettrica.
 - ▶ Non ricaricare mai il robot aspirapolvere con il contenitore dell'acqua inserito.
 - ▶ Non esporre l'apparecchio a condizioni estreme. Occorre evitare:
 - elevata umidità dell'aria o umidità in generale,
 - temperature estremamente alte o basse,
 - raggi diretti del sole,
 - fiamme libere.



AVVERTENZA!

Pericolo di esplosione!

L'aspirazione di liquidi infiammabili o di determinati materiali solidi può comportare il rischio di incendio o esplosione.

- ▶ Non utilizzare l'apparecchio in prossimità di materiali facilmente infiammabili. Non aspirare oggetti con bordi taglienti oppure oggetti o liquidi facilmente infiammabili, come fiammiferi o cenere calda.

- ▶ Non aspirare in nessun caso polvere di toner (di stampanti laser, fotocopiatrici).



ATTENZIONE!

Pericolo di lesioni/Pericolo di danni all'apparecchio!

L'utilizzo improprio dell'apparecchio può causare lesioni o danni all'apparecchio.

- ▶ Utilizzare l'apparecchio soltanto per aspirare piccole quantità di polvere, sporco e briciole. Svuotare il contenitore della polvere dopo ogni utilizzo.
- ▶ Non utilizzare l'apparecchio per aspirare liquidi o sporcizia umida.
- ▶ Per non rischiare di inciampare, non utilizzare prolunghe e informare le persone presenti che si sta per utilizzare il robot aspirapolvere.
- ▶ Prima di utilizzare l'apparecchio, rimuovere dall'area di lavoro tutti gli oggetti fragili (ad es. vetro, lampade, vasi) e quelli che possono impigliarsi nelle spazzole o possono essere aspirati (ad es. cavi, capi d'abbigliamento, giornali, tende). Se necessario, posizionare la barriera fotoelettrica per delimitare l'area da aspirare.
- ▶ Non coprire i sensori e le fessure di aerazione del robot aspirapolvere.



AVVISO!

Possibili danni all'apparecchio causati dallo sfregamento su superfici ruvide.

Alcuni battiscopa, e in particolare i camini e i forni, possono presentare una superficie ruvida, spazzolata o granulare, in metallo anodizzato, acciaio o ghisa. Tali superfici possono avere l'effetto della carta vetrata sulla gomma e sulla plastica, danneggiando il corpo dell'apparecchio in caso di contatto. Inoltre, l'urto con l'aspirapolvere può danneggiare anche le superfici stesse.

-
- ▶ Per prevenire possibili danni, evitare che l'apparecchio urti su superfici ruvide, spazzolate o granulari. Testare la superficie strofinandovi con cautela un panno o un fazzoletto. L'eventuale formazione di pelucchi indica che l'aspirapolvere non dovrebbe essere passato su tale area per evitare urti.



ATTENZIONE!

Pericolo di lesioni/Pericolo di danni all'apparecchio!

Per ragioni costruttive e progettuali, è possibile che i sensori del robot aspirapolvere non rilevino completamente scale e ostacoli all'interno di una stanza. Vi è il pericolo di un'area morta attraverso la quale il robot possa cadere da scale o bordi non protetti.

- ▶ Durante il funzionamento, verificare che il robot aspirapolvere riconosca scalini o altri ostacoli, in particolare su pavimenti lucidati molto chiari o bianchi.
- ▶ Posizionare la barriera fotoelettrica in modo tale che il robot aspirapolvere non possa spostarla.
- ▶ Eventualmente realizzare barriere aggiuntive per escludere danni a oggetti, pareti, scale o all'apparecchio.
- ▶ L'altezza degli scalini deve essere di almeno 8 cm.
- ▶ Durante il funzionamento dell'apparecchio non sostare sotto bordi non protetti o scale.
- ▶ Pulire regolarmente i sensori del robot aspirapolvere.
- ▶ Non posizionare la base di carica nelle immediate vicinanze di scale.

3.1. Utilizzo sicuro di pile/batterie

L'apparecchio contiene un pacco batterie agli ioni di litio. Il telecomando è alimentato da due pile da 1,5 V di tipo AAA, la barriera fotoelettrica da due pile da 1,5 V di tipo AA.

**PERICOLO!****Pericolo di ustione chimica!**

L'ingestione di batterie comporta il rischio di ustioni chimiche interne che possono causare la morte nel giro di due ore. A contatto con la pelle, l'acido delle batterie può causare ustioni chimiche.

- ▶ Se si pensa che le batterie possano essere state ingerite o trovarsi in una qualsiasi parte del corpo, rivolgersi immediatamente a un medico.
- ▶ Non ingerire le batterie.
- ▶ Evitare il contatto con l'acido delle batterie. In caso di contatto con la pelle, gli occhi o le mucose, sciacquare i punti interessati con abbondante acqua pulita e contattare immediatamente un medico.
- ▶ Tenere le batterie nuove e usate fuori dalla portata dei bambini.
- ▶ Sospendere l'uso dell'apparecchio se il vano delle batterie non si chiude in modo sicuro e tenerlo fuori dalla portata dei bambini.
- ▶ In caso di fuoriuscita di liquido dalle batterie, rimuoverle immediatamente dall'apparecchio. Pulire i contatti prima di inserire nuove batterie.

**AVVERTENZA!****Pericolo di esplosione!**

In caso di sostituzione impropria delle batterie, sussiste il pericolo di esplosione!

- ▶ Utilizzare sempre solo batterie nuove dello stesso tipo. Non utilizzare mai insieme batterie vecchie e nuove.
- ▶ Nel collocare le batterie nel relativo vano, fare attenzione alla corretta polarità (+/-).
- ▶ Non cercare mai di ricaricare le batterie.
- ▶ Conservare le batterie in un luogo fresco e asciutto.

-
- ▶ Mai esporre le batterie a un calore eccessivo (ad esempio raggi diretti del sole, fuoco o simili). Fonti di calore diretto possono danneggiare le batterie.
 - ▶ Non gettare le batterie nel fuoco.
 - ▶ Non cortocircuitare le batterie.
 - ▶ Estrarre dall'apparecchio anche le batterie scariche.
 - ▶ Se si prevede di non utilizzare l'apparecchio per lungo tempo, estrarre le batterie.
 - ▶ Prima di introdurre le batterie nel relativo vano, verificare che i contatti dell'apparecchio e sulle batterie siano puliti e, se necessario, pulirli.
 - ▶ Utilizzare il pacco batterie solo a temperature ambiente di 10-40 °C.

4. Contenuto della confezione



PERICOLO!

Pericolo di soffocamento!

Pericolo di soffocamento in caso di ingestione o inalazione di componenti piccoli o pellicole dell'imballaggio.

- ▶ Tenere la pellicola dell'imballaggio fuori dalla portata dei bambini.

Verificare l'integrità della confezione e comunicare l'eventuale incompletezza della fornitura entro 14 giorni dall'acquisto.

La confezione acquistata include:

- Robot aspirapolvere con pacco batterie agli ioni di litio integrato
- Base di carica
- Alimentatore
- Barriera fotoelettrica (parete virtuale)
- Telecomando
- 4 spazzole laterali di ricambio
- 2 spazzole laterali
- Filtro
- 2 Filtro di ricambio
- Contenitore dell'acqua
- Inserto per il lavaggio
- 5 accessori per mop
- Contenitore della polvere
- 2 panni per la pulizia
- Spazzolino di pulizia
- Istruzioni per l'uso e documenti di garanzia

5. Panoramica dell'apparecchio



Immagine a scopo illustrativo

- 1) Coperchio del contenitore della polvere
- 2) Contenitore della polvere con filtro/contenitore dell'acqua
- 3) Presa per l'alimentatore
- 4) Interruttore On/Off
- 5) Paraurti
- 6) Spia
- 7) Indicazione per apertura coperchio

5.1. Lato inferiore

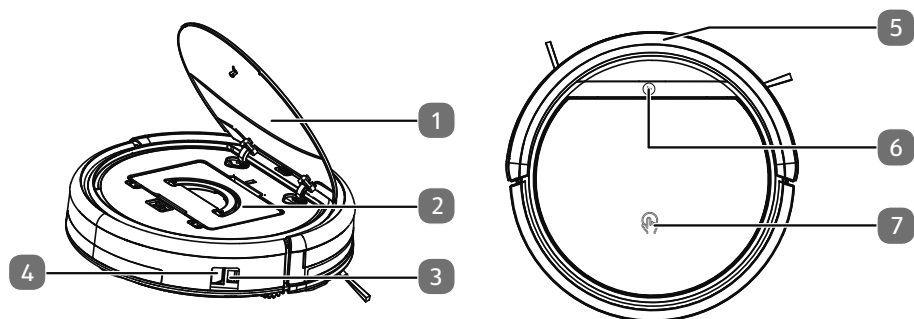

Immagine a scopo illustrativo

- 8) Contatti di carica
- 9) Ruota: per agevolare i cambi di direzione
- 10) Spazzola di pulizia, destra
- 11) Apertura di aspirazione
- 12) Ruota: per l'avanzamento dell'apparecchio
- 13) Fessure di aerazione
- 14) Supporto per l'inserto per il lavaggio
- 15) Ugelli acqua
- 16) Targhetta
- 17) Ruota: per l'avanzamento dell'apparecchio
- 18) Vano batteria
- 19) Spazzola di pulizia, sinistra

5.2. Contenitore della polvere con filtro

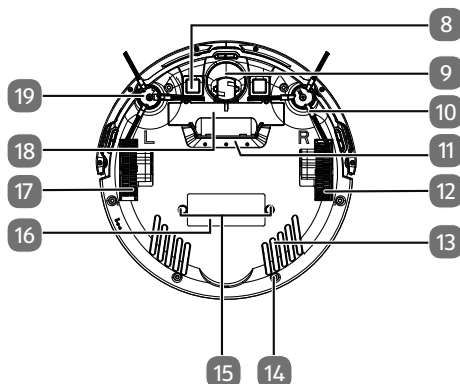

Immagine a scopo illustrativo

- 20) Filtro per la polvere
- 21) Contenitore della polvere con coperchio
- 22) Cornice del filtro EPA
- 23) Filtro HEPA

5.3. Contenitore dell'acqua

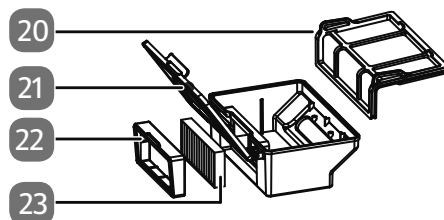

Immagine a scopo illustrativo

- 24) Apertura di riempimento
- 25) Contenitore dell'acqua
- 26) Maniglia
- 27) Tappo

5.4. Base di carica

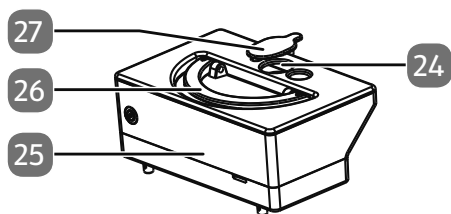

Immagine a scopo illustrativo

- 28) Spia
- 29) Corpo
- 30) Presa per l'alimentatore
- 31) Contatti di carica

5.5. Telecomando



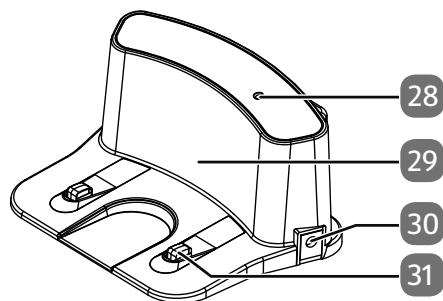

Immagine a scopo illustrativo

- 32) Indicazione dell'ora di avvio
- 33) Indicazione dell'ora attuale
- 34) Modalità operativa: spostamento in avanti; modalità ora di avvio/ora attuale: aumento del valore numerico
- 35) Modalità operativa: spostamento a destra; modalità ora di avvio/ora attuale: passaggio da visualizzazione ora a visualizzazione minuti
- 36) Modalità operativa: spostamento indietro; modalità ora di avvio/ora attuale: diminuzione del valore numerico
- 37) Impostazione dell'ora; conferma della selezione dell'ora
- 38) Movimento di aspirazione lungo le pareti
- 39) Ritorno alla base di carica
- 40) Movimento di aspirazione circolare
- 41) Impostazione dell'ora di avvio; conferma della selezione dell'ora di avvio
- 42) : pulizia standard automatica in base agli ostacoli
- 43) Modalità operativa: spostamento a sinistra

5.6. Barriera fotoelettrica (parete virtuale)

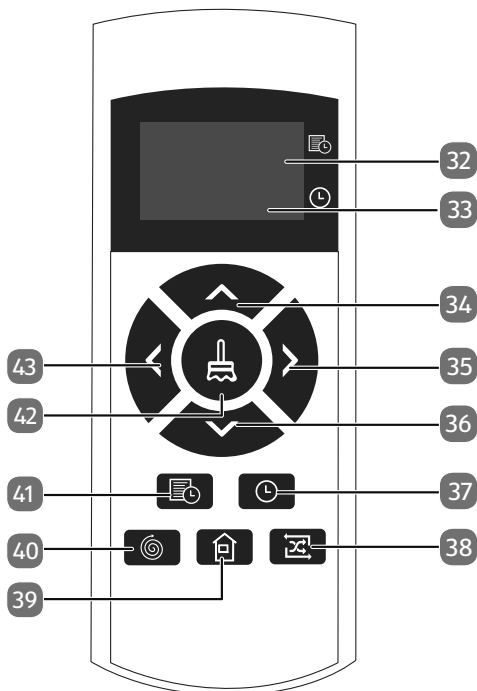

Immagine a scopo illustrativo

- 44) Interruttore On/Off
- 45) Spia
- 46) Barriera fotoelettrica
- 47) Linguetta di apertura
- 48) Vano batteria

5.7. Sensori sul robot aspirapolvere

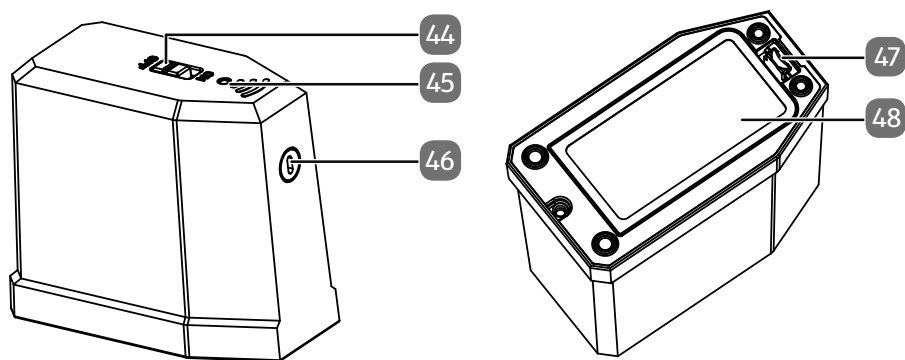

Immagine a scopo illustrativo

- A Sensore anteriore
- B Sensore destro
- C Sensore sinistro

6. Prima messa in funzione

6.1. Montaggio delle spazzole di pulizia

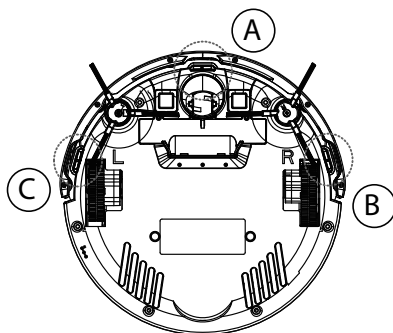
Prima di utilizzare l'apparecchio per la prima volta è necessario montare le spazzole fornite in dotazione.

Le spazzole possono essere montate e rimosse con l'ausilio di un cacciavite a croce.

- ▶ Premere le due spazzole contrassegnate con **L** e **R** sui supporti finché scattano in sede. Fare attenzione alle indicazioni **L** e **R** sull'apparecchio.

6.2. Caricamento del pacco batterie

Il robot aspirapolvere è dotato di un pacco batterie agli ioni di litio. Una volta estratto l'apparecchio dall'imballaggio, innanzitutto caricare il pacco batterie per ca.

4,5 ore. Questa operazione migliora le prestazioni della batteria a lungo termine.

È possibile caricare il robot aspirapolvere direttamente con l'alimentatore fornito in dotazione oppure con la base di carica.

Caricamento diretto dell'apparecchio

- ▶ Collegare l'alimentatore fornito alla presa per l'alimentatore che si trova lateralmente sul robot aspirapolvere.

Caricamento mediante la base di carica

- ▶ Collegare l'alimentatore alla relativa presa sulla base di carica. Posizionare il robot aspirapolvere sulla base di carica in modo che i contatti di carica siano appoggiati gli uni sopra gli altri.
- ▶ Collegare la spina alla presa di corrente.

Il processo di ricarica dell'apparecchio si avvia, tutti i LED della spia lampeggiano.

Quando il pacco batterie è completamente carico, i LED rimangono accesi con luce fissa.

Il pacco batterie dovrebbe essere ricaricato al più tardi quando il LED centrale della spia lampeggia.

- ▶ Prima di utilizzare di nuovo il robot aspirapolvere, ricaricare il pacco batterie tramite l'alimentatore dell'apparecchio. In alternativa, se la base di carica è collegata, l'apparecchio tornerà automaticamente alla base quando la batteria sarà scarica. Con il ritorno alla base di ricarica, la pulizia viene interrotta.



Se le prestazioni della batteria dovessero diminuire sensibilmente, rivolgersi al servizio di assistenza MEDION.

6.3. Inserimento delle batterie nel telecomando

- ▶ Fare scorrere verso il basso il coperchio del vano batterie sul retro del telecomando.
- ▶ Inserire due batterie da 1,5 V di tipo AAA rispettando la polarità indicata nel vano batterie.
- ▶ Riposizionare il coperchio sul vano batterie e farlo scorrere fino a chiuderlo.

6.4. Inserimento delle batterie nella barriera fotoelettrica (parete virtuale)

- ▶ Rimuovere il coperchio del vano batterie premendo indietro la linguetta di apertura e contemporaneamente sollevando il coperchio del vano batterie.
- ▶ Inserire due batterie da 1,5 V di tipo AA rispettando la polarità indicata nel vano batterie.
- ▶ Chiudere il coperchio del vano batterie.



Per ulteriori informazioni sull'installazione e sul funzionamento della barriera fotoelettrica (parete virtuale), vedere il capitolo "7.3. Utilizzo della barriera fotoelettrica (parete virtuale)" a pagina 190.

6.5. Impostazione dell'ora

Per utilizzare la funzione di impostazione dell'ora di avvio è necessario avere prima impostato l'ora sul telecomando. Procedere come segue:

- ▶ Premere il tasto **CLOCK** per impostare l'ora attuale.

L'indicazione delle ore lampeggia.

- ▶ Con i tasti freccia \wedge oppure \vee impostare l'ora. Premere quindi il tasto \triangleright per impostare i minuti.

L'indicazione dei minuti lampeggia.

- ▶ Con i tasti freccia \wedge oppure \vee impostare i minuti.

- ▶ Confermare l'immissione premendo il tasto \textcircled{L} .

A questo punto l'ora è impostata.

7. Funzionamento dell'aspirapolvere

Per ottenere il miglior risultato di pulizia, assicurarsi di avere rimosso dal pavimento tutti gli oggetti come tende, capi d'abbigliamento, carta, cavi e prolunghe.



AVVISO!

Pericolo di danni materiali!



I cavi possono restare impigliati nel robot aspirapolvere e venire trascinati, causando, ad esempio, la caduta da un tavolo degli eventuali apparecchi collegati, con conseguenti danni.

- ▶ Spostare i cavi fuori dalla portata del robot aspirapolvere.



Prima di aspirare un tappeto rimuovere le spazzole. Il robot aspirapolvere non è idoneo a essere utilizzato su tappeti a pelo lungo.

Ogni volta che si preme un tasto, viene emesso un segnale acustico che ne conferma la pressione.



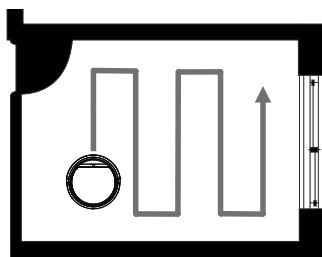

- ▶ Prima dell'accensione, staccare la spina dell'alimentatore dall'apparecchio.
- ▶ Assicurarsi che il contenitore della polvere sia pulito e il filtro inserito correttamente.
- ▶ Collocare il robot aspirapolvere in una zona libera della stanza.
- ▶ Posizionare l'interruttore On/Off su **ON**: l'apparecchio è pronto all'uso.
- ▶ Premere il tasto  sull'apparecchio o il tasto  sul telecomando per avviare la pulizia.

Entrambi i LED centrali della spia del robot aspirapolvere si accendono con luce fissa.



Il robot aspirapolvere esegue una pulizia standard in base agli ostacoli. Per prima cosa percorre in lungo e in largo una parte della superficie. Il robot aspirapolvere traccia l'area di lavoro procedendo dritto e successivamente voltando in un'altra direzione. Una volta tracciata l'area di lavoro, il robot aspirapolvere la pulisce come illustrato nella figura sottostante.



Dopo aver percorso in lungo e in largo tale area, il robot aspirapolvere passa a pulire un'altra zona della stanza. Questo processo viene ripetuto fino a pulire completamente la stanza. Successivamente il robot aspirapolvere ritorna al punto iniziale.



-
- ▶ Premere nuovamente il tasto  o il tasto  per interrompere il processo di pulizia. Premere di nuovo il tasto  o il tasto  per riprendere la pulizia.



Se non viene premuto alcun tasto entro 15 secondi, il robot aspirapolvere passa alla modalità di riposo. Durante il funzionamento, il robot aspirapolvere può essere portato direttamente in modalità di riposo tenendo premuto il tasto  o il tasto  per circa 3 secondi. In modalità di riposo la spia è spenta.





Quando il livello di carica della batteria è basso, il robot aspirapolvere torna automaticamente alla base di carica. Con il ritorno alla base di ricarica, la pulizia viene interrotta.

- ▶ Per iniziare o proseguire la pulizia, premere di nuovo il tasto  o .
- ▶ Pulire regolarmente l'apertura di aspirazione con apparecchio spento (interruttore On/Off in posizione **OFF**) e svuotare il contenitore della polvere dopo ogni utilizzo.

7.1. Impostazione dell'ora di avvio

Per avviare la pulizia in propria assenza, impostare l'ora di avvio. Procedere come segue:

- ▶ Posizionare l'interruttore On/Off su **ON**: l'apparecchio è pronto all'uso.
- ▶ Premere il tasto  o il tasto  per impostare l'ora di avvio.

L'indicazione delle ore lampeggia.

- ▶ Con i tasti freccia \wedge oppure \vee impostare l'ora. Premere quindi il tasto $\>$ per impostare i minuti.

L'indicazione dei minuti lampeggia.

- ▶ Con i tasti freccia \wedge oppure \vee impostare i minuti.
- ▶ Confermare l'immissione premendo il tasto .











Durante la programmazione occorre puntare il telecomando in direzione dell'apparecchio. L'emissione di un segnale acustico conferma la ricezione dei dati da parte del robot.

A questo punto l'ora di avvio è impostata. I LED della spia lampeggiano. All'ora impostata verrà avviata la pulizia.

Per disattivare l'ora di avvio, impostarla su **00:00**.

7.2. Selezione della modalità

Il robot aspirapolvere viene guidato automaticamente attraverso le stanze dai sensori, dal paraurti integrato e dalla barriera fotoelettrica separata. È possibile definire la modalità di lavoro del robot aspirapolvere:

Modalità di pulizia	Pressione del tasto	Tipo di pulizia
Automatica	 oppure 	Pulizia standard in base agli ostacoli
Pulizia punto per punto		Per pulire un'area precisa intorno al punto di avvio del robot aspirapolvere
Pulizia lungo la parete		Per la pulizia lungo pareti/ostacoli. Nel caso non vi siano ostacoli per orientarsi, il robot aspirapolvere termina la pulizia.
Principio casuale	2x 	Il robot aspirapolvere si sposta in lungo e in largo casualmente sulla superficie da pulire.
Ritorno alla base di carica		Il robot aspirapolvere torna alla base e ricarica il pacco batterie.
Comando manuale	^, >, v, <	 Per attivare il comando manuale, per prima cosa è necessario attivare e interrompere la modalità di pulizia automatica premendo  o  . Da questo momento il robot aspirapolvere potrà essere comandato tramite i tasti direzionali.

7.3. Utilizzo della barriera fotoelettrica (parete virtuale)

Il raggio d'azione del robot aspirapolvere può essere delimitato, ad es. per impedirgli di avvicinarsi troppo a oggetti fragili, per escludere determinate aree dalla pulizia o per evitare che il robot stesso cada dalle scale. Posizionare a tale scopo la barriera fotoelettrica.

La barriera fotoelettrica invia un segnale a infrarossi che crea una parete virtuale lunga 3 metri. Il robot aspirapolvere viene allontanato da tale barriera e non è in grado di oltrepassarla.



La barriera virtuale si allarga all'aumentare della distanza dall'apparecchio (vedere figura in basso). Il che è tipico dei segnali a infrarossi e non costituisce alcun errore.

Se si desidera limitare il raggio d'azione del robot aspirapolvere a una stanza, posizionare la barriera fotoelettrica al di fuori del vano della porta che si desidera bloccare. In questo modo la barriera fotoelettrica funziona al meglio.



La barriera fotoelettrica deve essere posizionata a destra del robot aspirapolvere, nella sua direzione di marcia.

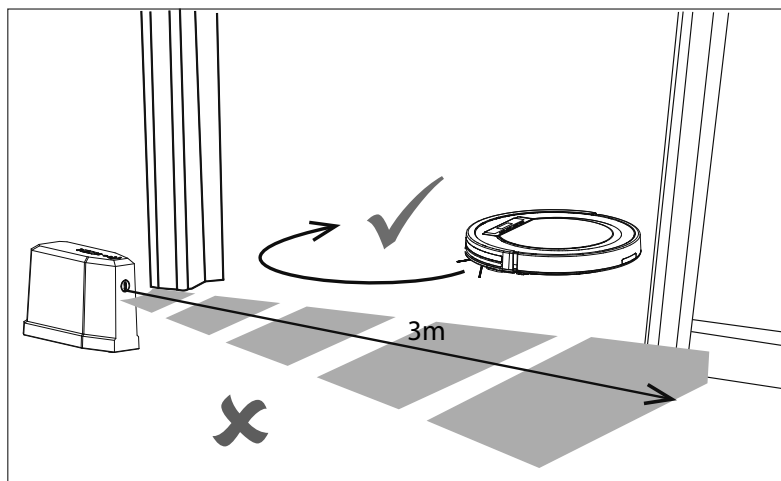

✓ = zona da pulire

✗ = zona esclusa

- ▶ Posizionare la barriera fotoelettrica in modo tale che l'interruttore On/Off sia sempre rivolto verso l'alto.

- ▶ Collocare la barriera fotoelettrica parallelamente all'ostacolo o alla zona che si desidera escludere dalla pulizia, prestando attenzione che il sensore a infrarossi non sia coperto e possa inviare il segnale liberamente nella stanza.
- ▶ Posizionare l'interruttore On/Off della barriera fotoelettrica su **ON**.

Durante il funzionamento il robot aspirapolvere invertirà la marcia non appena entrerà nell'area a infrarossi della barriera fotoelettrica.



AVVISO!

Pericolo di danni!

Per ragioni costruttive e progettuali, all'interno di una stanza è possibile che la barriera fotoelettrica non chiuda completamente l'area esclusa e che i sensori del robot aspirapolvere non rilevino completamente scale e ostacoli. Vi è il pericolo di un'area morta attraverso la quale il robot possa oltrepassare la parete virtuale.

- ▶ Posizionare la barriera fotoelettrica in modo tale che il robot aspirapolvere non possa spostarla.
- ▶ Durante il funzionamento verificare che il robot aspirapolvere riconosca scalini o altri ostacoli.
- ▶ Eventualmente realizzare barriere aggiuntive per escludere danni a oggetti, pareti, scale o all'apparecchio.

7.4. Pulizia con lavaggio



AVVERTENZA!

Pericolo di scossa elettrica!

Componenti sotto tensione. Pericolo di scossa elettrica/cortocircuito.

- ▶ Non ricaricare mai il robot aspirapolvere con il contenitore dell'acqua inserito.
- ▶ Portare l'interruttore On/Off in posizione **OFF**.
- ▶ Riempire il contenitore dell'acqua con al massimo 250 ml di acqua.
- ▶ Applicare il panno di pulizia sull'inserito per il lavaggio.
- ▶ Fissare l'inserito per il lavaggio con il panno di pulizia alla parte inferiore del robot aspirapolvere.

-
- ▶ Inserire l'inserto per il lavaggio nell'apposito supporto finché non si innesta in posizione.
 - ▶ Rivoltare nuovamente il robot aspirapolvere.
 - ▶ Premere la zona contrassegnata con  sul coperchio dell'apparecchio. Il coperchio si apre.
 - ▶ Estrarre il contenitore della polvere dal robot aspirapolvere.
 - ▶ Inserire il contenitore dell'acqua nell'apparecchio e chiudere il coperchio.
 - ▶ Portare l'interruttore On/Off in posizione **ON**.

A questo punto l'apparecchio è pronto all'uso.



Prima di avviare la pulizia con lavaggio rimuovere tutti i tappeti e gli zerbini che l'apparecchio potrebbe rovinare. Utilizzare la modalità di pulizia con lavaggio soltanto su pavimenti duri.

7.5. Gestione dell'energia del robot aspirapolvere

Il robot aspirapolvere è utilizzato solo di tanto in tanto



Se non c'è bisogno che il robot aspirapolvere pulisca più volte al giorno, quotidianamente o regolarmente, si consiglia di scollegare il caricabatteria o l'alimentatore dalla presa elettrica dopo ogni ricarica completa. Inoltre, portare l'interruttore On/Off in posizione **OFF**.

Il robot aspirapolvere è utilizzato quotidianamente

Se il robot aspirapolvere viene utilizzato più volte al giorno, si consiglia di caricarlo quotidianamente per garantire la necessaria potenza di aspirazione. Una volta caricato, i LED indicatori dello stato di carica rimangono accesi con luce fissa e il consumo energetico viene ridotto al minimo grazie alla carica di mantenimento.

Il robot aspirapolvere è utilizzato solo di tanto in tanto oppure regolarmente per piccole superfici

Il robot aspirapolvere è dotato di una modalità di riposo. (Vedere capitolo "Modalità di riposo"). Si consiglia di utilizzare la modalità di riposo se sono state pulite aree di piccole dimensioni ed è ancora disponibile energia sufficiente senza ricaricare la batteria. Scollegare il caricabatteria e l'alimentatore dalla presa. Posizionare l'interruttore On/Off del robot aspirapolvere in posizione **ON**. Dopo 15 minuti il robot aspirapolvere passa in modalità di riposo.

Il robot aspirapolvere può essere riattivato in qualsiasi momento premendo il tasto  sul telecomando, mediante programmazione o premendo il tasto  sull'apparecchio.

	Consumo in Watt
Alimentatore	0,057 W
Ricarica con l'alimentatore collegato direttamente al robot aspirapolvere	12,481 W
Ricarica mediante base di carica	13,045 W
Carica di mantenimento nella base di carica	1,09 W
Carica di mantenimento con alimentatore	0,778 W

8. Pulizia e manutenzione



PERICOLO!

Pericolo di scossa elettrica!

Pericolo di scossa elettrica/cortocircuito dovuto alla presenza di componenti sotto tensione.

- ▶ Non immergere mai il robot aspirapolvere, la base di carica o l'alimentatore in acqua o in altri liquidi! Pulire l'apparecchio e tutti gli accessori solo a secco o utilizzando un panno leggermente inumidito.
- ▶ Prima di effettuare qualsiasi operazione di pulizia o manutenzione, così come prima di montare e smontare gli accessori, posizionare l'interruttore On/Off in posizione **OFF** e staccare la spina dalla presa elettrica.

La pulizia e la manutenzione del robot aspirapolvere sono semplici e rapide. Svuotare il contenitore della polvere e pulire il filtro dopo ogni utilizzo. Pulire l'apertura di aspirazione quando necessario.

- Per pulire la superficie dell'apparecchio non utilizzare solventi né detergenti corrosivi o gassosi. Passare un panno inumidito sulla superficie del robot aspirapolvere e sulla base di carica.
- Pulire le superfici dei sensori e i contatti di carica con un panno asciutto e pulito.

8.1. Pulizia del contenitore della polvere

Si raccomanda di svuotare il contenitore della polvere e di pulire il filtro dopo ogni utilizzo. Eseguire le operazioni sotto indicate:

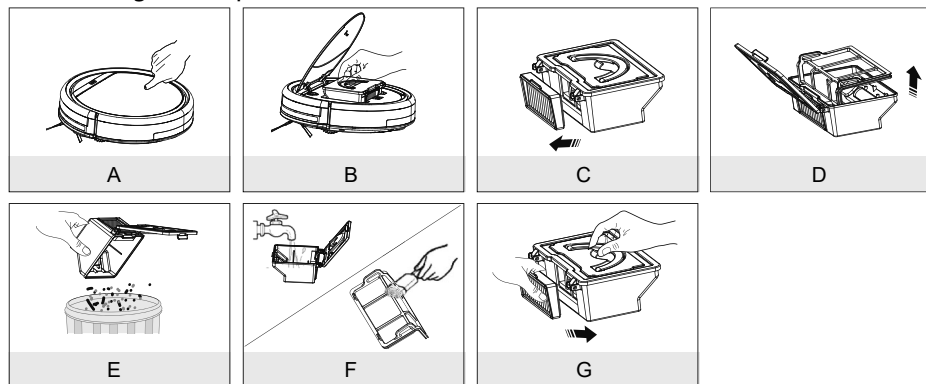

- A) Premere l'area contrassegnata con  sul coperchio dell'apparecchio. Il coperchio si apre.
- B) Sollevare la maniglia del contenitore della polvere ed estrarre il contenitore dall'aspirapolvere.
- C) Estrarre il filtro HEPA con la relativa cornice.
- D) Aprire il coperchio del contenitore della polvere ed estrarre il filtro per la polvere.
- E) Svuotare il contenitore della polvere in un bidone dei rifiuti.
- F) Sciacquare il contenitore della polvere con acqua. La pulizia con acqua non è necessaria ogni volta. Non lavare il contenitore della polvere in lavastoviglie! Pulire regolarmente il filtro per la polvere e il filtro HEPA con lo spazzolino fornito in dotazione.
- G) Quando il contenitore della polvere è asciutto, reinserire il filtro. Al termine della pulizia, rimontare il contenitore della polvere e chiudere il coperchio del robot aspirapolvere.
- ▶ Prima di mettere in funzione l'apparecchio, assicurarsi che il filtro del contenitore della polvere sia inserito correttamente.

8.2. Pulizia del contenitore dell'acqua

Per pulire il contenitore dell'acqua, procedere come indicato di seguito:

- ▶ Premere l'area contrassegnata con  sul coperchio dell'apparecchio (A). Il coperchio si apre.
- ▶ Estrarre il contenitore dell'acqua afferrandolo in corrispondenza della maniglia.
- ▶ Aprire il tappo del contenitore dell'acqua e vuotare il contenuto in un lavello (B):
- ▶ Sciacquare il contenitore con acqua e lasciarlo asciugare bene.

8.3. Pulizia dell'apertura di aspirazione

Dopo qualche tempo, sull'apertura di aspirazione possono accumularsi polvere e sporizia che pregiudicano la potenza di aspirazione. Per evitare ciò, pulire l'apertura di aspirazione a intervalli di tempo regolari.

- ▶ Spegnerne l'apparecchio.
- ▶ Rimuovere la polvere e la sporizia sull'apertura di aspirazione e al suo interno.

8.4. Pulizia delle spazzole

Si raccomanda una pulizia periodica delle spazzole. Seguire i passaggi sotto indicati:

- ▶ Spegnerne l'apparecchio e appoggiarlo su una base piana con il lato inferiore rivolto verso l'alto.
- ▶ Allentare la vite di ogni spazzola con un cacciavite a croce. Afferrare le spazzole ed estrarle dall'apparecchio tirandole dritte verso l'alto.
- ▶ Pulire le spazzole da sporizia e capelli.
- ▶ Dopo la pulizia reinsertire le spazzole.
- ▶ Dopo qualche tempo, per mantenere l'efficienza dell'apparecchio, occorre sostituire le spazzole. Per gli accessori di ricambio, rivolgersi al nostro servizio di assistenza.



Se le setole dovessero piegarsi, può essere utile immergere le spazzole in acqua molto calda in modo che riprendano la loro forma originale.

8.5. Pulizia della ruota



Immagine a scopo illustrativo

- ▶ Qualora la ruota anteriore si dovesse bloccare, smontarla e rimuovere la sporizia con un panno inumidito.
- ▶ Rimontare la ruota anteriore facendola scattare in sede.

9. Risoluzione dei problemi

In caso di anomalie dell'apparecchio, verificare per prima cosa se sia possibile risolvere il problema con l'ausilio del prospetto seguente.

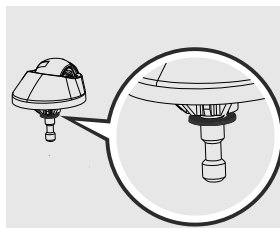
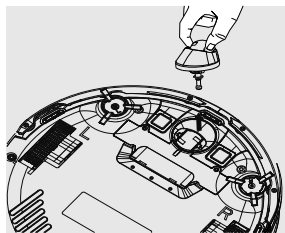
Non tentare mai di riparare autonomamente gli apparecchi. Nel caso sia necessaria una riparazione, rivolgersi al nostro servizio di assistenza o a un altro centro specializzato.

Problema	Possibile causa	Rimedio
L'apparecchio non si accende.	Il pacco batterie è scarico.	▶ Fare caricare il pacco batterie completamente per circa 4,5 ore.
L'apparecchio si muove nelle vicinanze della barriera fotoelettrica in un raggio limitato.	Il segnale a infrarossi viene riflesso.	▶ Rimuovere la barriera fotoelettrica e controllare se il problema persiste.
La spia lampeggia dopo l'accensione dell'apparecchio.	Il pacco batterie è scarico.	▶ Fare caricare il pacco batterie completamente per circa 4,5 ore. ▶ Eliminare tutte le anomalie.
Il robot aspirapolvere non si muove. Viene emesso un segnale acustico singolo. Contemporaneamente lampeggiano tutte le spie.	Le ruote sono bloccate.	▶ Eliminare l'anomalia nelle ruote.
Anomalia del sensore Viene emesso un segnale acustico doppio. Contemporaneamente lampeggiano tutte le spie.	Il robot aspirapolvere si trova su un pavimento scuro. Il sensore paraurti o dei bordi è coperto.	▶ Spostare il robot aspirapolvere in un punto più chiaro. ▶ Pulire il sensore.
L'apparecchio è bloccato. Viene emesso un segnale acustico triplo. Contemporaneamente lampeggiano tutte le spie.	Il robot aspirapolvere è incastrato.	▶ Spostare il robot aspirapolvere e riavviarlo.

Problema	Possibile causa	Rimedio
Le spazzole laterali non si muovono. Viene emesso un segnale acustico singolo. Contemporaneamente lampeggiano tutte le spie.	Sono bloccate da sporcizia.	▶ Togliere le spazzole, pulirle accuratamente e rimontarle.
La pulizia con aspirazione e lavaggio non funziona più.	Il contenitore dell'acqua è vuoto. Il panno di pulizia è molto sporco.	▶ Riempire il contenitore dell'acqua ▶ Sostituire/pulire il panno di pulizia.

10. Estrazione del pacco batterie



ATTENZIONE!!

Pericolo di lesioni.

Il contatto con le batterie estratte comporta il pericolo di lesioni.

- ▶ Una volta estratte le batterie, tenerle fuori dalla portata dei bambini, non gettarle nel fuoco, non cortocircuitarle o aprirle.
 - ▶ Non esporle a condizioni estreme, ad es. posizionandole su termosifoni o tenendole alla luce del sole! Il rischio di fuoriuscita di liquidi è elevato!
 - ▶ Evitare il contatto con la pelle, gli occhi e le mucose. In caso di contatto con l'acido delle batterie, pulire subito le parti interessate con una abbondante acqua pulita e rivolgersi immediatamente a un medico.
- ▶ Estrarre il pacco batterie prima di smaltire il robot aspirapolvere oppure in caso di difetto del pacco batterie.
 - ▶ Quando si rimuove il pacco batterie, accertarsi che siano completamente scariche.
 - ▶ Spegnerne l'apparecchio, staccare la spina dalla presa elettrica e il cavo di alimentazione dall'apparecchio.
 - ▶ Allentare le viti sul lato inferiore del robot aspirapolvere con un cacciavite a croce e aprire il vano batterie.
 - ▶ Estrarre il pacco batterie tirando la linguetta.

-
- ▶ Scollegare il connettore del pacco batterie dalla presa dell'apparecchio.
 - ▶ Smaltire il pacco batterie nel rispetto dell'ambiente (vedere "11. Smaltimento" a pagina 198).
 - ▶ Quando si inserisce il nuovo il pacco batterie, collegare il connettore del pacco batterie alla presa dell'apparecchio. Inserire il pacco batterie nuovo. Utilizzare solo un pacco batterie dello stesso tipo.
 - ▶ Chiudere il vano batterie con le due viti.

11. Smaltimento



Imballaggio

L'imballaggio protegge l'apparecchio da eventuali danni durante il trasporto. Gli imballaggi sono costituiti da materiali grezzi e quindi sono riutilizzabili oppure possono essere riciclati.



Apparecchio

Tutti gli apparecchi usati contrassegnati con il simbolo a lato non devono essere smaltiti insieme ai rifiuti domestici.

Come previsto dalla direttiva 2012/19/UE, al termine del ciclo di vita dell'apparecchio occorre smaltirlo correttamente.

In questo modo i materiali contenuti nell'apparecchio verranno riciclati e si ridurrà l'impatto ambientale.

Consegnare il vecchio apparecchio a un centro di raccolta per rifiuti elettronici o a un centro di riciclaggio.

Per ulteriori informazioni, rivolgersi all'azienda locale di smaltimento o all'amministrazione comunale.



Batterie

L'apparecchio è dotato di una batteria al litio ad alte prestazioni integrata. Le batterie usate non possono essere smaltite nei rifiuti domestici. Le batterie devono essere smaltite conformemente alle disposizioni in materia. A tale scopo, presso gli esercizi commerciali che vendono batterie e presso i punti di raccolta sono disponibili contenitori apposti per lo smaltimento. Per ulteriori informazioni, rivolgersi all'azienda locale di smaltimento o all'amministrazione comunale.

In relazione alla distribuzione di batterie o alla fornitura di apparecchi contenenti batterie, siamo obbligati a informare l'utilizzatore di quanto segue:

L'utilizzatore finale ha l'obbligo di legge di restituire le batterie usate.

Il simbolo del bidone della spazzatura con ruote barrato da una croce indica che le batterie ricaricabili non possono essere smaltite nei rifiuti domestici.

12. Dati tecnici

Rumorosità	ca. 68 dB
Capacità contenitore della polvere	0,3 l
Durata di funzionamento	ca. 90 min.
Classe di protezione (adattatore AC/DC)	IP20
Peso	ca. 2,05 kg
Dimensioni	ca. 30 x 8 cm

Pacco batterie

Pacco batterie agli ioni di litio

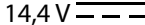
Modello	INR18650M26-4S1P-AGX-8
Costruttore	BYD, Cina
Capacità	2400 mAh
Tensione nominale	14,4 V 
Potenza	34,56 Wh
Celle	4
Durata di carica	ca. 4,5 ore
Temperatura di funzionamento	10-40 °C

Telecomando

Funzionamento a batterie 2x1,5 V tipo AAA

Barriera fotoelettrica (parete virtuale)

Funzionamento a batterie 2x1,5 V tipo AA

Alimentatore

Costruttore Ten Pao Industrial Co., Ltd., Cina

Importatore:
MEDION AG
Am Zehnthof 77
45307 Essen
Germania
Numero FC: 13274 HRB

Nome del modello S012DBV1900060

Tensione di ingresso / corrente /
frequenza della corrente alternata
di ingresso 100-240 V~, 50-60 Hz, 0,4 A

DE

FR

NL

ES

IT

Tensione di uscita / corrente	19 V $\overline{\text{---}}$ 600 mA
Potenza di uscita	11,4 W
Efficienza media durante il funzionamento	84,85 %
Efficienza con carico ridotto (10%)	76,32 %
Potenza assorbita a vuoto	0,057 W

13. Informazioni sulla conformità



MEDION AG dichiara che l'apparecchio è conforme ai requisiti basilari e alle altre disposizioni in materia:

- Direttiva EMC 2014/30/UE
- Direttiva Bassa tensione 2014/35/UE
- Direttiva sulla progettazione ecocompatibile 2009/125/CE (e Regolamento sulla progettazione ecocompatibile 2019/1782)
- Direttiva RoHS 2011/65/UE

14. Informazioni sul servizio di assistenza

Nel caso in cui l'apparecchio non funzioni come desiderato o come previsto, per prima cosa contattare il nostro servizio clienti. Esistono diversi modi per mettersi in contatto con noi:

- La community di assistenza è un luogo di incontro dove gli utenti e i nostri collaboratori possono condividere le reciproche esperienze e conoscenze. La community di assistenza è accessibile alla pagina <http://community.medion.com>.
- In alternativa è possibile compilare il modulo di contatto disponibile alla pagina www.medion.com/contact.

- Il nostro team di assistenza è raggiungibile anche via posta o telefonicamente, chiamando il numero verde.

Germania	
Orari di apertura	Prodotti multimediali (PC, notebook ecc.)
Lun.-ven.: 07.00 - 23.00 Sab./dom.: 10.00 - 18.00	☎ +49 (0)201 22099-111
	Elektronica di consumo
	☎ +49 (0)201 22099-222
	Telefoni cellulari, tablet e smartphone
☎ +49 (0)201 22099-333	
Indirizzo del servizio di assistenza	
MEDION AG 45092 Essen Germania	
Austria	
Orari di apertura	Numero di telefono
Lun.-ven.: 08.00 - 21.00 Sab./dom.: 10.00 - 18.00	☎ +43 (0)1 9287661
Indirizzo del servizio di assistenza	
MEDION Service Center Franz-Fritsch-Str. 11 4600 Wels Austria	
Svizzera	
Orari di apertura	Numero di telefono
Lun.-ven.: 09.00 - 19.00	☎ +41 (0)848 - 33 33 32
Indirizzo del servizio di assistenza	
MEDION/LENOVO Service Center Ifangstrasse 6 8952 Schlieren Svizzera	

Belgio

Orari di apertura

Lun.-ven.: 09.00 - 19.00

Numero di telefono

☎ +32 (0)2 - 200 61 98

Indirizzo del servizio di assistenza

MEDION B.V.
John F.Kennedylaan 16a
5981 XC Panningen
Paesi Bassi

Lussemburgo

Orari di apertura

Lun.-ven.: 09.00 - 19.00

Numero di telefono

☎ +352 34-20 808 664

Indirizzo del servizio di assistenza

MEDION B.V.
John F.Kennedylaan 16a
5981 XC Panningen
Paesi Bassi

Germania



Queste e altre istruzioni per l'uso sono disponibili sul portale dell'assistenza www.medion.com/de/service/start/.

Lì sono disponibili anche driver e altri software per diversi dispositivi.

È inoltre possibile effettuare una scansione del codice QR riportato a fianco e scaricare le istruzioni per l'uso sul proprio dispositivo mobile dal portale dell'assistenza.

Austria



Queste e altre istruzioni per l'uso sono disponibili sul portale dell'assistenza www.medion.com/at/service/start/.

Lì sono disponibili anche driver e altri software per diversi dispositivi.

È inoltre possibile effettuare una scansione del codice QR riportato a fianco e scaricare le istruzioni per l'uso sul proprio dispositivo mobile dal portale dell'assistenza.

Svizzera

Queste e altre istruzioni per l'uso sono disponibili sul portale dell'assistenza www.medion.com/ch/service/start/.

Lì sono disponibili anche driver e altri software per diversi dispositivi.

È inoltre possibile effettuare una scansione del codice QR riportato a fianco e scaricare le istruzioni per l'uso sul proprio dispositivo mobile dal portale dell'assistenza.

Belgio

Queste e altre istruzioni per l'uso sono disponibili sul portale dell'assistenza www.medion.com/be/nl/service/start/.

Lì sono disponibili anche driver e altri software per diversi dispositivi.

È inoltre possibile effettuare una scansione del codice QR riportato a fianco e scaricare le istruzioni per l'uso sul proprio dispositivo mobile dal portale dell'assistenza.

Lussemburgo

Queste e altre istruzioni per l'uso sono disponibili sul portale dell'assistenza www.medion.com/lu/de/service/start/.

Lì sono disponibili anche driver e altri software per diversi dispositivi.

È inoltre possibile effettuare una scansione del codice QR riportato a fianco e scaricare le istruzioni per l'uso sul proprio dispositivo mobile dal portale dell'assistenza.

15. Note legali

Copyright © 2020

Ultimo aggiornamento: 30.06.2020

Tutti i diritti riservati.

Le presenti istruzioni per l'uso sono protette da copyright.

È vietata la riproduzione in forma meccanica, elettronica e in qualsiasi altra forma senza l'autorizzazione scritta da parte del produttore.

Il copyright appartiene all'azienda:

MEDION AG
Am Zehnthof 77
45307 Essen
Germania

L'indirizzo riportato sopra non è quello a cui spedire la merce resa. Per prima cosa contattare sempre il nostro servizio clienti.

16. Informativa sulla protezione dei dati personali

Gentile cliente,

La informiamo che noi, MEDION AG, Am Zehnthof 77, 45307 Essen, Germania, siamo responsabili del trattamento dei suoi dati personali.

In materia di protezione dei dati siamo supportati dal nostro responsabile aziendale del trattamento dati che può essere contattato all'indirizzo MEDION AG, Datenschutz, Am Zehnthof 77, D - 45307 Essen, Germania; datenschutz@medion.com. Elaboriamo i suoi dati ai fini della gestione della garanzia e dei processi a essa collegati (ad es. riparazioni) e basiamo il trattamento dei suoi dati sul contratto di acquisto con noi stipulato.

Trasmetteremo i suoi dati ai fornitori di servizi di riparazione da noi incaricati ai fini della gestione della garanzia e dei relativi processi (ad es. riparazioni). Di norma, conserviamo i suoi dati personali per un periodo di tre anni al fine di rispettare i suoi diritti di garanzia previsti dalla legge.

Nei nostri confronti ha il diritto di ottenere informazioni sui dati personali di cui sopra, di ottenerne la rettifica e la cancellazione, di limitarne il trattamento, di opporsi al trattamento nonché il diritto alla portabilità dei dati.

I diritti di accesso e di cancellazione sono tuttavia soggetti a restrizioni ai sensi degli §§ 34 e 35 della Legge federale tedesca sulla protezione dei dati (Bundesdatenschutzgesetz, BDSG) (art. 23 GDPR). Sussiste inoltre il diritto di ricorso presso un'autorità di controllo competente per la protezione dei dati (art. 77 GDPR in combinato disposto con § 19 BDSG). Per MEDION AG si tratta dell'incaricato regionale per la

protezione dei dati e la libertà d'informazione della Renania Settentrionale-Vestfalia: Landesbeauftragte für Datenschutz und Informationsfreiheit Nordrhein Westfalen, casella postale 200444, 40212 Düsseldorf, www.lidi.nrw.de.

Il trattamento dei suoi dati è necessario ai fini della gestione della garanzia; senza i dati necessari non è possibile evadere la procedura di garanzia.

17. Condizioni generali di garanzia

17.1. Informazioni generali

La durata della garanzia è di 24 mesi a decorrere dal giorno di acquisto del prodotto. La garanzia copre tutti i danni dei materiali e di produzione che possono manifestarsi durante il normale utilizzo.

Conservare con cura la prova d'acquisto originale. MEDION si riserva il diritto di negare una riparazione in garanzia o una conferma di garanzia qualora tale prova non possa essere fornita.

Qualora dovesse rendersi necessaria la spedizione dell'apparecchio, assicurarsi che questo sia imballato in modo sicuro. Salvo diversa indicazione, la spedizione e il rischio di trasporto sono a carico dell'acquirente. MEDION non si assume alcuna responsabilità in relazione a eventuali materiali allegati al prodotto, non originariamente inclusi della fornitura.

Si prega di allegare all'apparecchio una descrizione più dettagliata possibile del problema. Per poter rivendicare i diritti di garanzia, e prima di spedire l'apparecchio, è necessario contattare il numero verde o il portale del servizio di assistenza MEDION. In tal modo sarà possibile ottenere informazioni sul procedimento da seguire.

La presente garanzia non pregiudica i diritti spettanti per legge all'acquirente ed è subordinata alla legislazione vigente nel paese in cui questo apparecchio è stato acquistato per la prima volta dal cliente finale.

17.1.1. Entità della garanzia

In caso di difetto dell'apparecchio coperto dalla presente garanzia, MEDION provvederà alla riparazione o alla sostituzione del prodotto. La scelta tra la riparazione e la sostituzione dell'apparecchio è a discrezione di MEDION. MEDION può altresì decidere, a propria discrezione, di sostituire l'apparecchio restituito per la riparazione con un apparecchio di pari qualità completamente revisionato.

Le batterie usa e getta o ricaricabili e i materiali di consumo, ossia i componenti che devono essere sostituiti a intervalli regolari durante l'utilizzo dell'apparecchio, come ad es. la lampada di un proiettore, non sono coperti da garanzia.

Un difetto dei pixel (pixel sempre acceso o spento) non costituisce sostanzialmente un difetto. Il numero massimo consentito di pixel difettosi è riportato nella descrizione all'interno del manuale di tale prodotto.

MEDION non si assume alcuna responsabilità per le immagini impresse sugli apparecchi al plasma o a cristalli liquidi a causa di un utilizzo inappropriato di tali apparecchi.

L'esatta modalità d'uso dell'apparecchio al plasma o LCD è riportata nella descrizione all'interno del manuale di tale prodotto.

La garanzia non copre i difetti di riproduzione dei supporti dati creati in un formato non compatibile o con un software non idoneo.

Qualora durante la riparazione dovesse emergere che il difetto non è coperto dalla garanzia, MEDION si riserva il diritto di addebitare all'acquirente le spese sostenute sotto forma di un importo forfettario per la gestione della pratica e di inviare a quest'ultimo un preventivo di spesa per le riparazioni che MEDION dovrà eseguire. Spetta all'acquirente approvare o rifiutare tale procedimento.

17.1.2. Esclusione della garanzia

MEDION non offre alcuna garanzia per i difetti e i danni causati da agenti esterni, danneggiamenti involontari, uso improprio, modifiche al prodotto, trasformazioni, ampliamenti, impiego di componenti di terzi, negligenza, virus o errori di software, trasporto inappropriato, imballaggio inadeguato o perdita del prodotto durante la spedizione di ritorno.

La garanzia viene meno se il difetto dell'apparecchio è stato causato da interventi di manutenzione o riparazione non eseguiti da MEDION o da un partner autorizzato da MEDION.

La garanzia viene meno anche se vengono modificati o resi illeggibili gli adesivi o i numeri di serie dell'apparecchio o di un componente.

17.1.3. Numero verde del servizio di assistenza

Prima di spedire l'apparecchio a MEDION è necessario contattare l'azienda tramite il numero verde o il portale del servizio di assistenza. In tal modo sarà possibile ricevere ulteriori informazioni sulla procedura di rivendicazione della garanzia.

La chiamata al numero verde del servizio di assistenza può essere soggetta a costi.

La possibilità di usufruire del numero verde non esime l'utente dall'acquisizione di nozioni su software e hardware, dalla consultazione del manuale o dalla cura dei prodotti di terzi.

17.2. Condizioni speciali di garanzia per la riparazione o la sostituzione in loco

Qualora l'acquirente abbia diritto alla riparazione o alla sostituzione in loco, si applicheranno le condizioni speciali di garanzia per la riparazione o sostituzione del prodotto in loco.

Per consentire l'esecuzione della riparazione o della sostituzione in loco, l'acquirente dovrà provvedere a quanto segue:

- Garantire al personale MEDION accesso illimitato, sicuro ed immediato agli apparecchi che devono essere riparati o sostituiti.
- Mettere a disposizione del personale MEDION, a proprie spese, i dispositivi di telecomunicazione necessari per la regolare esecuzione dell'incarico, a scopo di test e diagnosi o per l'eliminazione dei guasti.
- L'acquirente è responsabile del ripristino del proprio software applicativo dopo

l'esecuzione degli interventi da parte del personale MEDION.

- L'acquirente è responsabile della configurazione e del collegamento di eventuali apparecchi esterni successivamente all'esecuzione degli interventi da parte del personale MEDION.
- La cancellazione di un intervento di riparazione o sostituzione in loco è gratuita se viene effettuata con almeno 48 ore di anticipo; successivamente all'acquirente verranno addebitate tutte le spese sostenute per la tardiva o mancata cancellazione dell'intervento.

