

NUBELA

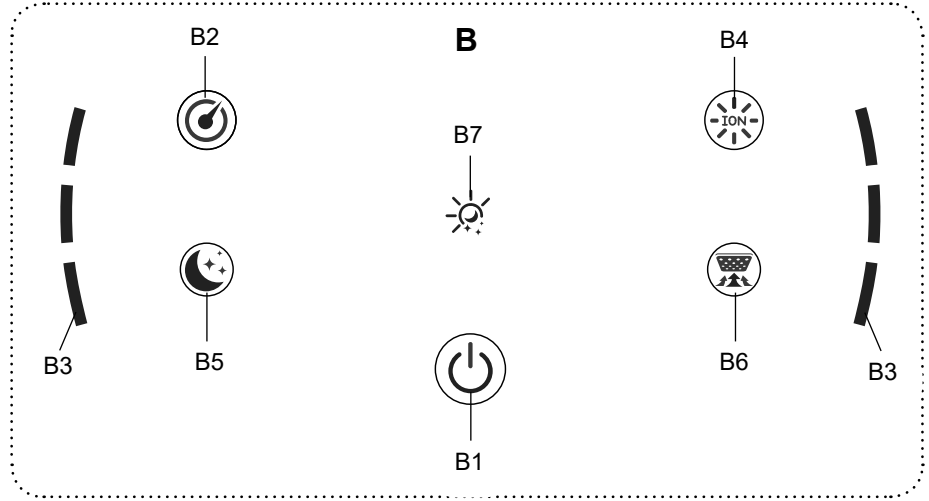

1



2

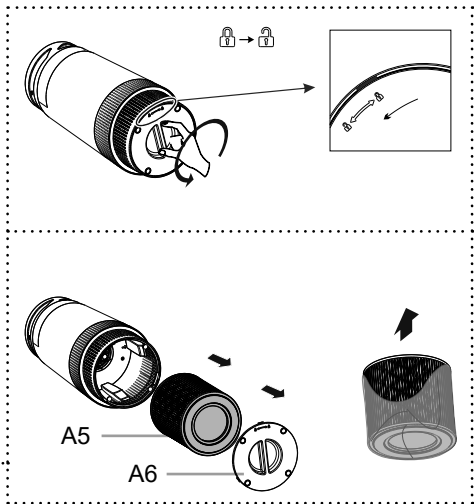
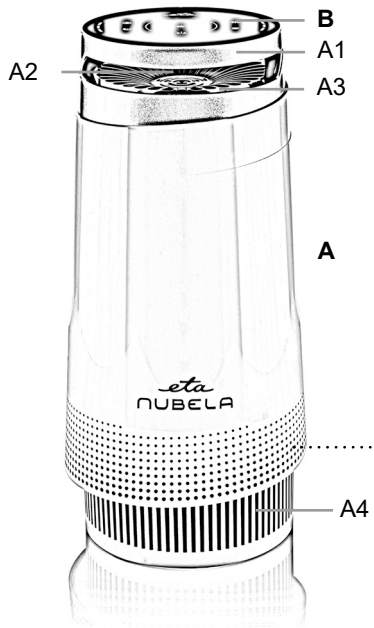

3

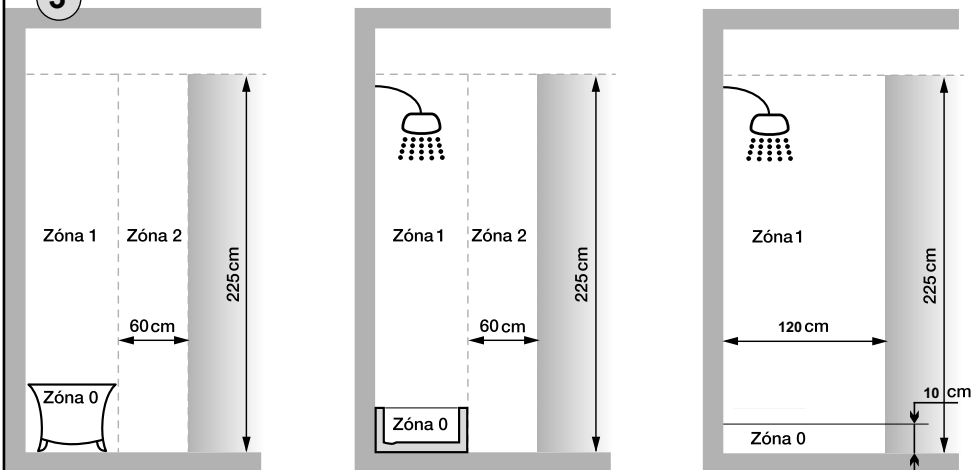

Zone 0 = Innenraum der Wanne oder der Duschecke

BEDIENUNGSANLEITUNG

Sehr geehrter Kunde, wir danken Ihnen für den Kauf unseres Produktes. Bewahren Sie diese Anleitung gemeinsam mit dem Garantieschein, dem Kassenbeleg und nach Möglichkeit auch mit der Verpackung gut auf.

I. SICHERHEITSHINWEISE UND WARNUNGEN**Platzierung des Luftreinigers**

- Verwenden Sie das Gerät nicht in Bädern in Zonen 0,1 und 2 (Abb. 3)!
- Platzieren Sie das Gerät nicht direkt unter einer elektrischen Steckdose. Lassen Sie aus Sicherheitsgründen eine Mindestentfernung von 0,5 m zwischen dem Verbraucher und irgendeinem Hindernis von allen Seiten (Möbel, Wände u.ä.).
- **Der Luftreiniger darf nicht ins Wasser oder andere Flüssigkeiten getaucht werden und in der Nähe von Wannen, Duschen, Waschbecken oder anderen Behältern, die Wasser enthalten, einschließlich Schwimmbädern, benutzt werden. Falls trotzdem der Luftreiniger ins Wasser gefallen ist, ziehen Sie ihn nicht heraus! Trennen Sie zuerst den Stecker der Anschlussleitung von der elektrischen Steckdose und erst dann nehmen Sie das Gerät heraus. In solchen Fällen bringen Sie das Gerät in eine Fachwerkstatt zur Überprüfung seiner Sicherheit und der richtigen Funktion.**
- **Dieses Gerät ist nicht für den Gebrauch im Außenbereich bestimmt**
- Verwenden Sie den Luftreiniger nicht an Orten (z.B. in Werkstätten, Produktionshallen, Garagen oder anderen technischen Räumen), wo heiße, brennbare und explosive Materialien (z.B. Asche, heiße Zigarettenstummel, Benzin, Verdünner, Lösungsmittel und Aerosoldämpfe) gelagert werden, aber auch keine Schmierstoffe (z.B. Fette, Öle), Chemikalien, ätzende Stoffe (z.B. Säuren, Verdünner, Farben). Durch das Ansaugen von brennbaren und explosiven Gasen kann es zu einer Beschädigung der Filter, bzw. des Reinigers kommen oder sie können einen Brand, eine Explosion oder Unfälle durch elektrischen Strom verursachen. Die Luft wird durch einen mikroskopischen elektrischen Funken (eine s.g. Koronaentladung) ionisiert, die brennbare Stoffe entzünden kann.
- Verwenden Sie keine Textilien oder andere Materialien (z.B. Vorhänge, Gardinen, Decken) zum Abdecken dieses Gerätes. Verstopfte Eingangs- und Ausgangsöffnungen werden Folgeschäden am Gerät verursachen und können zu einem Brand oder einem anderen Unfall führen. Legen Sie den eingeschalteten Reiniger ebenso nicht auf weichen Oberflächen ab (z.B. Bett, Handtücher, Wischtücher, Teppich).
- Platzieren Sie das Gerät für die Absicherung einer perfekten Zirkulation des gesamten Luftvolumens im Raum nicht in eventuelle Nischen, schmalen Flure oder hinter Möbeln.
- Platzieren Sie das Gerät nicht in der Nähe von Gasverbrauchern, Kaminen und offenen Flammen. Auch nicht in der Nähe von Kaminen, die Sie gegenwärtig nicht verwenden. Der Staub und der Ruß aus dem Kamin können durch den Reiniger zirkulieren und nachfolgend im Gerät sowie im Raum absetzen. Wir empfehlen, das Gerät nicht in der Nähe von brennenden Kerzen, Petroleumlampen u.ä. zu platzieren.
- Platzieren Sie das Gerät in einer ausreichenden Entfernung (mindestens 1 Meter) von Computern, Fernsehern oder Radios. Sie vermeiden damit eine Störung und Verzerrung beim Betrieb dieser Anlagen.

- Platzieren Sie das Gerät nicht direkt unter einem Rauchmelder, da es zu einer Verringerung von dessen Empfindlichkeit kommen könnte.
- Legen Sie den zusammengebauten Luftreiniger nicht auf einer unebenen Oberfläche ab! Bewegen Sie das Gerät während des Betriebs nicht.
- Tragen Sie den Luftreiniger nur am Handgriff.
- Benutzen Sie den Luftreiniger nur an Orten, die einen sicheren Stand garantieren und einen ausreichenden Abstand von brennbaren Gegenständen (z.B. Gardinen, Vorhängen, Holz usw.), Wärmequellen (z.B. Öfen, Küchenherd, Kochplatten, Grill usw.) und nassen Oberflächen (Spülbecken, Waschbecken usw.) haben.

Allgemeine Warnungen und Informationen

- Betrachten Sie die Bedienungsanleitung als Bestandteil des Gerätes und leiten Sie diese an jeden Benutzer des Gerätes weiter.
- Kontrollieren Sie, ob die Angabe auf dem Typenschild der Spannung in Ihrer Steckdose entspricht. Der Stecker der Anschlussleitung muss in eine ordentlich angeschlossene und geerdete Steckdose nach Europäischer Norm gesteckt werden!
- Dieses Gerät kann von Kindern ab dem Alter von 8 Jahren und von Personen mit verminderten körperlichen, sensorischen oder geistigen Fähigkeiten oder mit Mangel an Erfahrung und Wissen bedient werden, wenn sie beaufsichtigt werden oder auf den sicheren Gebrauch des Gerätes hingewiesen wurden und die damit verbundenen Gefahren kennen. Kinder dürfen nicht mit dem Gerät spielen. Die Reinigung und Wartung des Gerätes darf von unbeaufsichtigten Kindern nicht durchgeführt werden. Kinder unter 8 Jahren müssen von dem Gerät und seiner Anschlussleitung ferngehalten werden.
- Eine beschädigte Anschlussleitung muss durch den Hersteller, von dessen Servicewerkstatt oder von einer ähnlich qualifizierten Person ersetzt werden, um Gefährdungen zu vermeiden.
- Schalten Sie den Luftreiniger immer aus und ziehen Sie den Netzstecker aus der Steckdose, wenn Störungen auftreten, wenn das Zubehör gewechselt werden soll, bei Wartungs- und Pflegearbeiten und nach dem Gebrauch.
- Trennen Sie das Gerät immer vom Stromnetz, wenn Sie es unbeaufsichtigt lassen.
- Installieren Sie zur Absicherung eines ergänzenden Schutzes in die elektrische Verteilleitung des Bads einen Stromschutzschalter (RCD) mit einem Nennschaltstrom, der 30 mA nicht übersteigt. Fragen Sie einen Revisionstechniker, eventuell einen Elektriker.
- Nehmen Sie den Luftreiniger nicht in Betrieb, wenn die Anschlussleitung oder der Netzstecker beschädigt ist, wenn er nicht richtig arbeitet und wenn das Gehäuse sichtbare Beschädigungen aufweist. In solchen Fällen bringen Sie das Gerät in eine autorisierte Servicewerkstatt, um dort seine Sicherheit und die ordnungsgemäße Funktion überprüfen zu lassen.

- Wenn die Anschlussleitung dieses Gerätes beschädigt ist, muss die Zuleitung durch den Hersteller, seinen Servicetechniker oder einer ähnlich qualifizierten Person ersetzt werden, damit so dem Entstehen einer gefährlichen Situation vorgebeugt wird.
- Verhindern Sie Kindern unter 3 Jahren den Zugang zum Gerät, wenn sie nicht ständig unter Aufsicht sind.
- Kinder im Alter von 3 bis 8 Jahren dürfen dieses Gerät nur unter der Voraussetzung einschalten/ausschalten, dass er in seiner für ihn vorgesehenen Betriebsposition platziert oder installiert wurde, und wenn sie unter Aufsicht sind oder über die Verwendung des Gerätes in sicherer Weise belehrt wurden und sich eventueller Gefahren bewusst sind. Kinder im Alter von 3 bis 8 Jahren dürfen nicht den Stecker in die Steckdose stecken, das Gerät regeln und reinigen oder eine durch den Anwender durchgeführte Wartung ausüben.
- Verwenden Sie das Gerät nicht mit einem Programm, einer Zeitschaltuhr oder irgendeinem anderen Bauteil, welches das Gerät automatisch einschaltet, da die Gefahr einer Brandentstehung existiert, wenn das Gerät verdeckt oder falsch aufgestellt ist.
- Der Gerätes ist für die Verwendung im Haushalt oder für ähnliche Bedingungen bestimmt. Eine gewerbliche Nutzung ist nicht vorgesehen!
- Das Gerät darf nicht mit nassen Händen oder Füßen benutzt werden.
- **Kontrollieren Sie, ob die Angaben auf dem Typenschild der Spannung in Ihrer Steckdose entsprechen.**
- Sprühen Sie auf das Gerät keine Mittel gegen Insekten und andere brennbare Aerosoldämpfe.
- Lassen Sie den Luftreiniger bei Übergang von kalter Umgebung vor dem Start ausreichend bei Zimmertemperatur (ca. 5 Stunden) akklimatisieren.
- Verhindern Sie, dass in das Gerät Fremdkörper gelangen. Die hohe Spannung im Inneren kann Unfälle durch elektrischen Strom verursachen. Erlauben Sie Kindern nicht, den Reiniger zu berühren.
- Der Luftreiniger ist ein elektrisches Gerät. Wenn es in Anwesenheit von Kindern verwendet wird, ist die Aufsicht einer verantwortlichen erwachsenen Person notwendig.
- Verwenden Sie den Reiniger nicht als Ersatz für eine ordentliche Lüftung, z.B. als Frischluftquelle, und auch nicht als Ersatz für eine Absaugung (Küche, übermäßig staubige Umgebung u.ä.).
- Verwenden Sie das Gerät nicht ohne eingesetzte Filter, ohne UV-Lampe oder ohne ordentlich befestigte Abdeckung der UV-Lampe. Verwenden Sie es auch nicht in dem Fall, wenn die Filter, die UV-Lampe sowie andere Bauteile, welche die UV-Lampe befestigen/ schützen, beschädigt sind.
- Setzen Sie das Gerät nicht folgenden Witterungseinflüssen aus (z.B. Regen, Frost, direkte Sonneneinstrahlung und Temperaturen, die 60 °C übersteigen).
- Lassen Sie niemals auf Personen (oder auf Tiere) den Luftstrom eine längere Zeit einwirken. Dies kann gesundheitliche Probleme verursachen.

- Geben Sie bei der Bedienung des Luftreinigers acht, dass Sie keine Finger, Körperteile, lose Kleidung, Schmuck und andere Gegenstände in Öffnungen gelangen.
- Kontrollieren Sie das richtige Einsetzen des Filters **A6**. Im umgekehrten Fall lässt sich das Gerät nicht in Betrieb nehmen.
- Verwenden Sie nur für diesen Typ bestimmtes originales Zubehör.
- Überprüfen Sie regelmäßig die Anschlussleitung des Gerätes.
- Die Anschlussleitung des Gerätes darf nicht durch scharfe oder heiße Gegenstände, offenes Feuer beschädigt sein, sie darf nicht in Wasser getaucht und auch nicht über scharfe Kanten gebogen werden. Legen Sie sie nicht auf heißen Flächen ab, lassen Sie sie nicht über den Rand eines Tisches oder einer Arbeitsplatte hängen. Durch Hängenbleiben, Stolpern oder Ziehen an der Anschlussleitung z.B. durch Kinder kann es zum Umkippen bzw. Herabziehen des Geräts und nachfolgend zu einer ernsthaften Verletzung kommen!
- Damit Sie ein Stolpern vermeiden, führen Sie das Kabel außerhalb von Gehbereichen.
- Wickeln Sie das Stromkabel nicht um das Gerät, es verringert sich so dessen Lebensdauer.
- Tauchen Sie die Anschlussleitung nicht ins Wasser und ziehen Sie sie nicht über scharfe Kanten.
- Nutzen Sie das Gerät niemals für einen anderen Zweck, für den es bestimmt und in dieser Anleitung beschrieben ist!
- Außer einer regelmäßigen grundlegenden Wartung und Reinigung (eventuell Ersatz der UV-Lampe) des Filters sollte jegliche weitere Wartung und vor allem Reparatur durch einen Mitarbeiter eines berechtigten Fachservice durchgeführt werden.
Die Nichteinhaltung der aufgeführten Anforderung könnte zu einem Verlust der Garantie führen
- Der Hersteller haftet nicht für durch eine falsche Nutzung verursachte Schäden (Stromschlag, Feuer), (z.B. Unfälle mit elektr. Strom, Feuer) und ist nicht für das Gerät im Fall der Nichteinhaltung der oben aufgeführten Sicherheitshinweise verantwortlich.



II. BESCHREIBUNG DES GERÄTES UND ZUBEHÖRS (Abb. 1, 2)

A – Haupteinheit:

- A1 – Griff mit Bedienpaneel
- A2 – Farblicht
- A3 – Luftaustritt

- A4 – Lufteintritt
- A5 – HEPA-Filter 3 in 1
- A6 – Abdeckung Filter

B – Bedienfeld

- B1 – Stromschalter (ON / OFF) 
- B2 – Taste Ventilatorgeschwindigkeit 
- B3 – Kontrollleuchte Geschwindigkeitsstufe
- B4 – Taste Funktion Ionisierung 

- B5 – Taste Funktion „SLEEP“ 
- B6 – Kontrollleuchte Filterwechsel
- B7 – Taste Farblicht

III. BENUTZUNG DES LUFTREINIGERS

REINIGUNG DER LUFT

Die Erhöhung der Luftqualität in Ihrem Haushalt sichert der Reiniger in mehrerer Weise ab:

1) HEPA-Filter 3 in 1

Die wichtigsten Filtereigenschaften sichert der multifunktionale HEPA-Filter 3 in 1 ab, dessen Bestandteil neben der eigentlichen HEPA-Schicht auch eine Schicht aus Glasfasern, einem Nylongitter und Kohlenstoff ist. Diese Kombination erfasst zuverlässig sowohl sehr kleine, als auch größere Partikel, Tierhaare, aber auch verschiedene Gerüche.

2) Ionisierung

Der Luftreiniger ETA VENTUM beinhaltet einen wählbaren Ionisator, der in die benachbarte Luft negative Ionen freisetzt. Dieser Prozess hilft die Luft besser zu reinigen, da diese negativen Ionen aus der Luft sehr kleine Partikel binden (positiv geladene Partikel wie z.B. Pollen, Staub, Rauch, Fell u.ä.). Dadurch werden größere Partikel gebildet, welche der Reiniger leichter erfasst, eventuell setzen sie sich an einer positiv geladenen Oberfläche im Raum ab (Fußboden, Wände).

Die Ionen sind unsichtbare Partikel, die eine positive oder negative Ladung haben und natürlich in der Luft, im Wasser oder Boden um uns herum vorkommen. In der Natur ist eine Ionisierungsenergiequelle vor allem elektromagnetische Strahlung aus dem Kosmos und radioaktive Strahlung aus dem Inneren der Erde, aber auch z.B. Blitze in Gewittern. Die höchste Konzentration an negativen Ionen können wir bei einem Gewitter beobachten, an Wasserfällen, in Höhlen oder auf den Bergen. Umgekehrt lassen sich die geringsten Konzentrationen in Räumen beobachten, in denen wir uns einen großen Teil unseres Lebens aufhalten (Räume von Stadtwohnungen, auf Straßen, oder in klimatisierten Räumen). Der Mensch beeinflusst also durch seine Eingriffe und die verwendeten Baumaterialien, negativ den natürlichen Ionisierungsprozess.

Weil die negativen Ionen eine bedeutende Energiequelle des menschlichen Körpers sind und sie einen positiven Einfluss auf unser Immunsystem haben, ist es von Vorteil eine größere Menge von ihnen zu binden (vor allem in den Räumen, wo ein ausgewogenes Verhältnis der Ionen gestört ist).

BEDIENUNG

Schließen Sie zum Einschalten des Reinigers in den Bereitschaftsmodus den Stecker des Versorgungskabels an die elektrische Steckdose an. Es ertönt ein Tonsignal und nach ein paar Sekunden beginnen alle Kontrollleuchten zu leuchten.

Ein-/Aus-Taste B1

Durch Drücken der Taste schalten Sie den Reiniger in den Modus der Basisfiltrierung (Geschwindigkeit 2). Durch das wiederholte Drücken der Taste heben Sie die eingestellte Funktion auf und schalten den Reiniger zurück in den Bereitschaftsmodus.

Taste der Ventilatorgeschwindigkeit B2

Durch wiederholtes Drücken schalten Sie die Geschwindigkeit des Ventilators wie folgt um: 1 (*niedrig*) - 2 (*mittel*) - 3 (*hoch*). Die Einstellung der entsprechenden Geschwindigkeit signalisiert das Leuchten der entsprechenden Kontrollleuchte **B3**.

Taste der Funktion Ionisierung B4

Durch das Drücken aktivieren Sie den Ionisator, der die durchlaufende Luft zu ionisieren beginnt. Eine aktive Funktion signalisiert eine blaue Färbung der Taste der Ionisierung. Durch das wiederholte Drücken schalten Sie die Funktion aus.

Taste der SLEEP B5 – durch Drücken der Taste SLEEP aktivieren Sie den stillen für Nachbetrieb geeigneten Gang. Der Reiniger arbeitet auf der niedrigsten Geschwindigkeitsstufe und ohne Lichtsignal. Die Funktion wird durch Drücken einer beliebigen Taste ausgeschaltet.

Taste der Lichtes B7 – nach der Geräteeinschaltung wird das stilvolle Licht aktiviert, das die Farben ändert. Durch Drücken dieser Taste wird das Licht auf gedämpfte blaue Farbe umgeschaltet (Nachtlampe). Durch weiteres Drücken schalten Sie das Licht aus. Das blaue Licht können Sie auch im Standby-Modus des Reinigers einschalten.

Bemerkung

Das Gerät verfügt über einen Speicher, mit dessen Hilfe es sich Ihre Einstellungen von Geschwindigkeit und Ionisierung auch nach dem Ausschalten in den Standby-Modus merkt.

WECHSEL DES FILTERS

Gehen Sie für einen Wechsel des HEPA-Filters **A5** nach der Abb. 2 vor. Das Aufleuchten der Kontrollleuchte für Filteraustausch **B6** signalisiert den Zeitablauf der Filterlebensdauer. Die Kontrollleuchte **B6** leuchtet nach ca. 4300 Betriebsstunden auf, was ungefähr einem halben Jahr intensiver Nutzung entspricht - nach dem Ablauf dieser Frist ist der Filter auszutauschen (falls dieser aufgrund der Verschmutzung und eines höheren Maßes der Staubbildung nicht früher ausgetauscht wurde). Zum Neustart der Signalisierung (nach dem Filteraustausch) drücken Sie für 3 Sekunden die Taste **B6**. Führen Sie einen Neustart in ähnlicher Weise auch dann durch, wenn Sie den Filter austauschen, bevor die Kontrollleuchte zu leuchten beginnt – im Standby-Modus drücken Sie für 3 Sekunden die Taste **B6**, es leuchtet die Schaltfläche für Filteraustausch auf; drücken Sie für 3 Sekunden wieder dieselbe Taste, wodurch Sie die Abrechnung der Filterlebensdauer zurücksetzen.

IV. WARTUNG

Die Wartung dieses Reinigers besteht aus der Reinigung des Körpers der Antriebseinheit und dem Filterwechsel.

Antriebseinheit

Behandeln Sie die Oberfläche des Luftreiniger mit einem weichen, feuchten Tuch. Scheuerpulver und aggressive Reinigungsmittel nicht verwenden. Für die Reinigung des vorderen Teils mit den Ausgangsöffnungen können Sie auch einen Staubsauger verwenden. Achten Sie darauf, dass in die inneren Teile kein Wasser kommt! Lassen Sie den Reiniger vor der weiteren Verwendung ordentlich trocknen. Das gereinigte Gerät an einem trockenen und sauberen Ort außerhalb der Reichweite von unbefugten Personen aufbewahren.

HEPA filtr A5

Damit die richtige Funktion und Qualität der Luftreinigung gewährleistet wird, muss in regelmäßigen Intervallen der HEPA-Filter gewechselt werden. Um die Filtrierungsfähigkeit des Filters nicht zu verringern, waschen Sie ihn nicht aus. Er kann nur teilweise ausgeklopft, ausgesaugt sowie mit Druckluft ausgeblasen werden, was jedoch nicht vollständig die Filtrierungsfähigkeiten des Filters erneuert.

Das empfohlene Wechselintervall beträgt ca. 6 Monate bei einer regelmäßigen Verwendung. Das hängt von der durchschnittlichen Zeit der Verwendung und dem Zustand der Verschmutzung der Luft ab. Wenn der Reiniger nur manchmal verwendet wird, wird die Lebensdauer des Filters höher sein. Wenn er häufiger verwendet wird (z.B. intensiv jeden Tag), muss mit einer schnelleren Zusetzung des Filters gerechnet werden. Genau so, wenn der Reiniger in einer stark verschmutzten Umgebung verwendet wird, wird seine Lebensdauer geringer sein. Passen Sie also den Wechsel des HEPA-Filters den individuellen Bedingungen und dessen aktuellem Zustand an, spätestens jedoch nach dem Aufleuchten der Kontrollleuchte für den Filterwechsel **B6**.

Bestellcode eines neuen Filters: ETA256900030

V. UMWELTSCHUTZ



Wenn das Gerät außer Betrieb gesetzt werden soll, wird empfohlen, die Anschlussleitung vom Stromnetz zu trennen und abzuschneiden. Das Gerät wird dadurch unbrauchbar gemacht. Um das Gerät ordnungsgemäß zu entsorgen, bringen Sie es in eine der entsprechenden Sammelstellen. Die korrekte Entsorgung dieses Gerätes wird dazu beitragen, wertvolle Naturressourcen zu sparen und mögliche negative Auswirkungen auf die Umwelt und die menschliche Gesundheit zu vermeiden, die sonst durch unsachgemäße Entsorgung verursacht werden könnten. Für weitere Informationen wenden Sie sich bitte an Ihre örtlichen Behörden oder an die nächste Sammelstelle.

Umfangreiche Wartungsarbeiten, die einen Eingriff in das Geräteinnere erfordern, muss eine Fachwerkstatt ausführen! Bei Nichteinhaltung der Anweisungen des Herstellers erlischt der Garantienanspruch!

VI. TECHNISCHE DATEN

Spannung (V)	angegeben auf dem Typenschild des Gerätes
Leistungsaufnahme (W)	angegeben auf dem Typenschild des Gerätes
Gewicht (kg)	1,6
Gerät der Schutzklasse	II.
Abmessungen (ca. LängexTiefexHöhe) (mm)	215 x 215 x 460
Leistungsaufnahme wenn ausgeschaltet	< 0,5 W
Konzentration negativer Ionen	3 mil./cm ³

Jeder Austausch von Teilen, der Eingriffe in die Elektroteile des Gerätes mit sich bringt, muss von einer Fachwerkstatt durchgeführt werden! Ein Verstoß gegen diese Anweisungen des Herstellers zieht den Verlust der Garantie nach sich! Änderungen im Sinne des technischen Fortschrittes behalten wir uns vor.

WARNZEICHEN UND SYMBOLE, DIE AUF GERÄT, VERPACKUNGEN ODER IN DER BEDIENUNGSANLEITUNG VERWENDET WERDEN:

DO NOT COVER - Nicht abdecken, HOUSEHOLD USE ONLY – Nur für den Hausgebrauch bestimmt, DO NOT IMMERSE IN WATER OR OTHER LIQUIDS – Nicht ins Wasser oder andere Flüssigkeiten tauchen.



TO AVOID DANGER OF SUFFOCATION, KEEP THIS PLASTIC BAG AWAY FROM BABIES AND CHILDREN. DO NOT USE THIS BAG IN CRIBS, BEDS, CARRIAGES OR PLAYPENS. THIS BAG IS NOT A TOY.

Erstickungsgefahr. Verwenden Sie diesen Beutel nicht in Wiegen, Kinderwagen, oder Laufgittern. Legen Sie den PE-Beutel außerhalb der Reichweite von Kindern ab. Der Beutel ist kein Spielzeug.



VORSICHT



in dieser Richtung ist die Abdeckung zu lösen

Hersteller/ Inverkehrbringer: ETA a.s., Křižíkova 148/34, Karlín, 18600 Praha 8 CZECH REPUBLIK

Service: Omega electric GmbH, Servicezentrale, Industriering 2, D- 04626 Schmöln.

Bei Fragen zu Reparaturen und Bestellung von Ersatzteilen und wenden Sie sich bitte ebenfalls an unsere deutsche Servicezentrale:

Tel.: 034491/58860, Fax: 034491/5886189, Email: info@omega-hausgeraete.de

eta