



FLOWMATE
ARC CASUAL



2IN1
BLADELESS FAN &
AIR PURIFIER

- English
- Deutsch
- Français
- Español
- Italiano



CONTENTS

SAFETY INSTRUCTIONS	4
PRODUCT OVERVIEW	6
DISPLAY INTERFACE	7
REMOTE CONTROL	8
MAIN BODY FUNCTIONS	12
FILTER REPLACEMENT	13
MAINTENANCE	15
WIFI CONNECTION	17
TECHNICAL SPECIFICATIONS	17

Dear Customer,

Your new Flowmate ARC Casual is about to be used for the first time for refreshing the air in your home.

Please take a moment to read this manual to familiarise yourself with your new 2in1 Bladeless Tower Fan.

If you have any questions, please contact our customer service.

Enjoy fresh clean air every day with your new djive Flowmate.

Customer Care

Phone +49 (0) 209 5130340
support@djive.eu

www.djive.eu  [flowmate](#)  [djive_home](#)

Robovox Distributions GmbH | Hamburger Straße 11, D-45889 Gelsenkirchen

SAFETY INSTRUCTIONS \\\

⚠ WARNING

To avoid fire, electric shock or injury, you urgently need to meet the following requirements. In addition, please follow the respective national and local electricity regulations. Before using the Flowmate ARC Casual please read all instructions and cautionary markings in this manual carefully. When using an electrical appliance, basic precautions should always be considered, including the following:

1. The device can be used by children aged from 8 years and above and persons with reduced physical, sensory or reasoning capabilities, or lack of experience and knowledge, only if they have been given supervision or instruction by a responsible person concerning use of the appliance in a safe way and understand the hazards involved. Cleaning and user maintenance should not be performed by children without supervision.
2. Please use a separate power outlet according to the required voltage for the fan. Do not use a multi-purpose socket for simultaneous use with other electrical devices.
3. Should Flowmate ARC Casual does not work properly due to damaged power cord, turn off the power and ask a qualified person for repair or refer to your djive service contact primarily.
4. Do not move Flowmate ARC Casual when applying the plug in or out of power outlet.
5. Do not pull out the plug by the cable only. Pull out the plug by grip on appropriated spot.
6. Do not operate Flowmate ARC Casual with damaged cord or connector. Please contact djive customer service in order to replace or repair your device.
7. Do not stretch or violate the cord. Keep cord also away from any heat sources.
8. Do not place power cord covered by carpets or similar. Make sure to prevent cord from tripping over.

9. Always turn off Flowmate ARC Casual before pulling the plug out of power outlet. In case of long term non-usage, please plug out the device.
10. Do not place any objects covering the air inlet or outlet. Make sure the ventilation mouths are free of dust, lint, hair or other obstacles that could impair the air flow.
11. Flowmate ARC Casual should be placed on horizontal, dry surface and should also be kept away from heat sources, corrosive air and moisture. In order to grant best function results do not place any obstacles 150 mm around the device.
12. Do not use Flowmate ARC Casual outdoors or on wet surfaces.
13. Do not immerse the device, power cord, or plug in water or other liquids to avoid danger of shock or damage. The use of an extension cord is not recommended unless it has been authorized by a qualified person.
14. The device contains an UV-C emitter. Unintended use of the appliance or damage to the housing may result in the escape of dangerous UV-C radiation. UV-C radiation may harm to the eyes and skin. **WARNING** – This appliance contains a UV-C emitter. Do not stare at the light source.
15. Do not use any cleaning agents or lubricants for cleaning Flowmate ARC Casual and always pull out the power plug before cleaning, transporting and servicing the device.
16. Do not turn or knock over the device.
17. Pacemakers and defibrillators may be affected by strong magnetic fields as well as magnetic cards. If user or someone in household has a pacemaker or defibrillator, avoid having the remote control near to the appliance.

PRODUCT OVERVIEW

FRONT VIEW

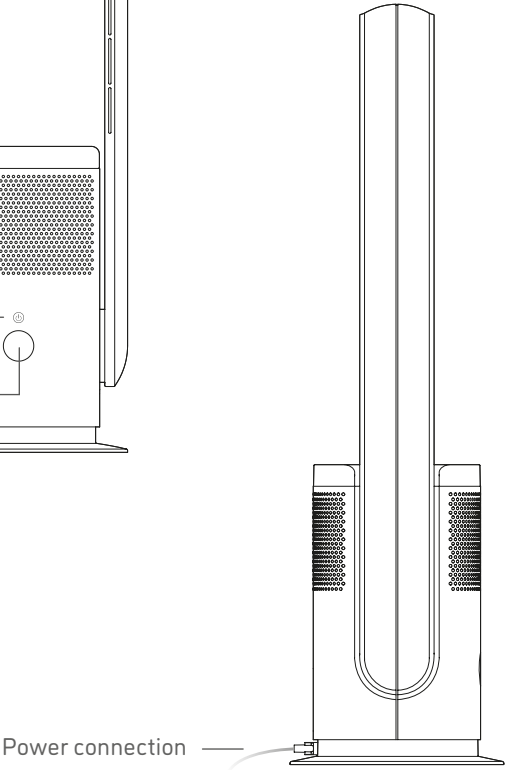
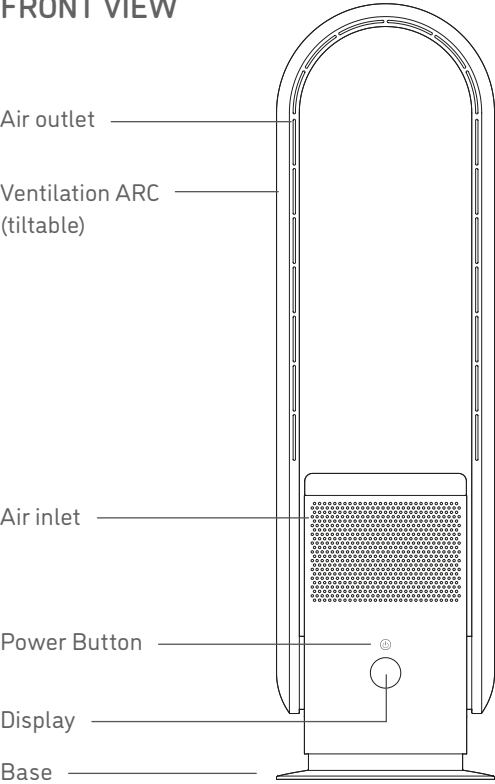

DISPLAY INTERFACE \\\



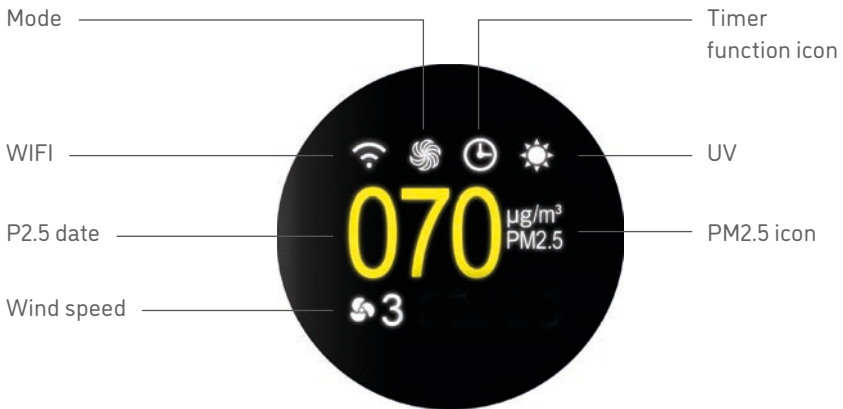



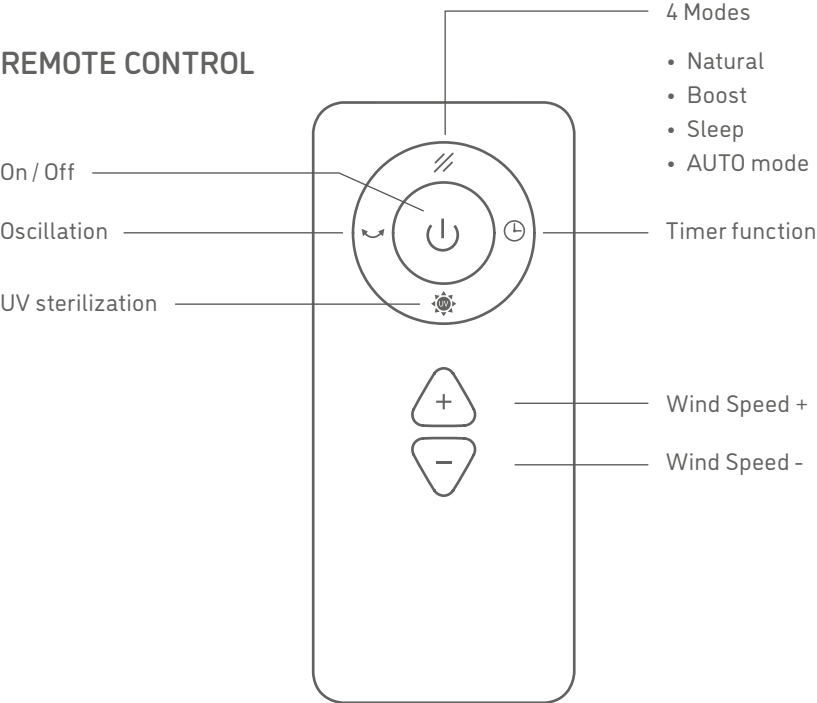

LED INDICATORS



REMOTE CONTROL ≡

REMOTE CONTROL



-  The device can be switched on and off by touching the „ON/OFF“ button.
-  This button allows to switch between 3 different wind presets:
 -  **NATURAL**
Simulates a natural wind flow by adjusting the wind speed randomly.
 -  **BOOST**
Highest possible wind speed running at a maximum of 7300RPM.
 -  **SLEEP**
Lowest possible wind speed to reduce operational noises to a minimum.
 -  **AUTO MODE**
This button activates the AUTO Air Purifier mode.
-  Touch the oscillation button for 1 sec to turn on oscillation function.
The ARC Casual can swing left and right up to 80°. Touch the button again for 1 sec to turn off oscillation.
-  UV-Sterilization is activated by default. You can easily turn it off by touching the UV button on the remote control. Please note: UV-Sterilization is also deactivated automatically after 1 hour of running.
-  You can set the timer function from 1 hour up to 8 hours.
Please note: Whether timer is set or not you can use all functions regularly. All timer function adjustments are turned to default once the ARC Casual is turned off.

FLOWMATE

AUTO mode: When atmospheric load (PM2.5) is detected the wind speed level is adjusting automatically as follows:

000 - 035 μg	Level 2
036 - 070 μg	Level 4
071 - 120 μg	Level 6
120 - 199 μg	Level 9

⊕ Press the „+“ key to increase wind speed and press the „-“ key to decrease wind speed.

REMOTE CONTROL

Please remove the insulation sheet before using the remote control.

Battery replacement method as shown in the picture. Please note the battery direction.

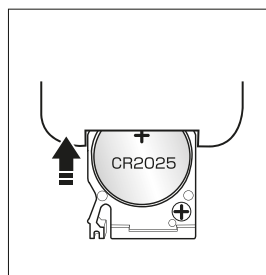
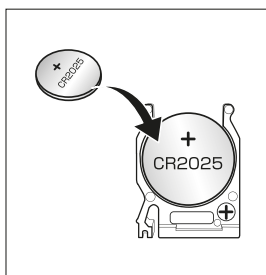
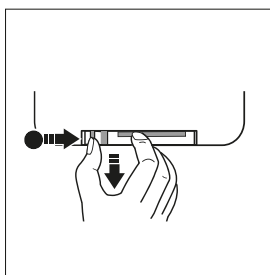

Do not recharge the battery. The battery is NOT a toy, keep away from Children. In case of battery swallowed accidentally, see a doctor immediately Point remote control directly to Flowmate ARC Casual in order to grant best connection results.

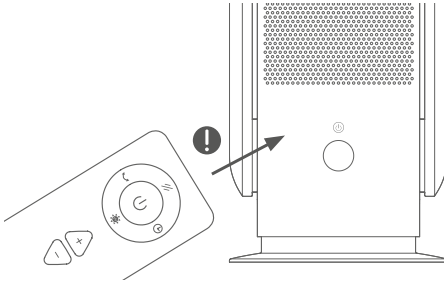

POTENTIAL ISSUES

- ⚠ It is possible that the ARC Casual may respond to the remote control of other devices.
- ⚠ If you use the ARC Casual remote control it is possible that other devices may respond to it.

This is due to the overlapping frequencies of the remote control. It is not a malfunction or other technical issue. To avoid misuse, keep the remote control away from other electrical devices during operation.

⚠ WARNING

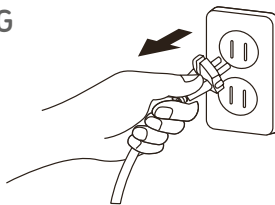

When using the remote control to switch off the device be aware it is not turned off properly.

If the device is not used for a longer period of time, make sure to disconnect the main plug from the power outlet.

MAIN BODY FUNCTIONS \\\

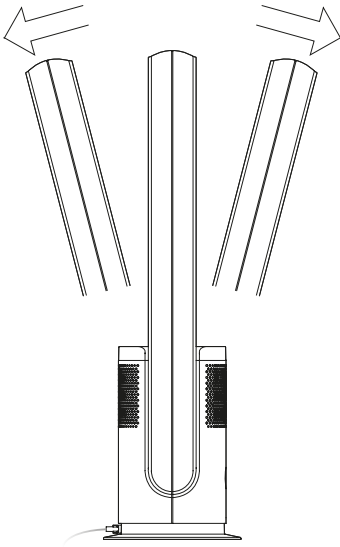

TILTABLE VENTILATION ARC

Turn the device off. Please fix the main body in place with one hand and adjust the ventilation arc with the other hand. It is tiltable by 15 degrees front- and backwards.

ON / OFF OPERATION

- ON** Touch the power button on main body, the buzzer will beep once to start operation.
- OFF** Touch and hold the power button for 2 seconds, the buzzer will beep two times, device will stop operation.

Please note: Flowmate ARC Casual is always set to standby unless it is plugged out from power outlet.

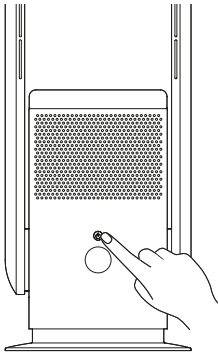

AIR VOLUME SHIFT

When main body is operating: Press the power button on main body in order to switch air volume from level 1 to 9.

FILTER REPLACEMENT \\\

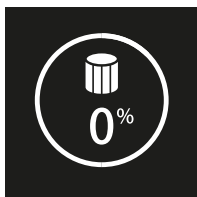

The Flowmate ARC Casual is equipped with a HEPA 14 air cleaning filter. Before using the device, install the filter as explained below in order to purify the air.

After 720 hours of operation, the display will show an alarm with a beep as feedback in addition. Press and hold the power button (either on the main body or on the remote control) for 5 seconds to reset the filter duration counter.

FLOWMATE

HOW TO INSTALL OR REPLACE THE HEPA 14 AIR CLEANING FILTER

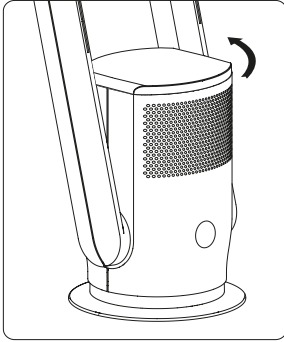

1. Lift the cover with the attached filter carefully. The cover attaches magnetically to the main body.

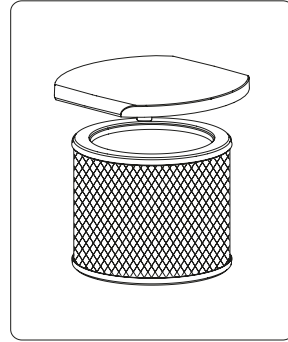

2. Remove the old filter carefully from the cover with minimal effort.

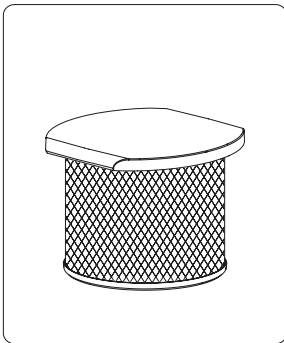

3. Unpack the new filter and attach it to the cover (snaps in, no screwing).

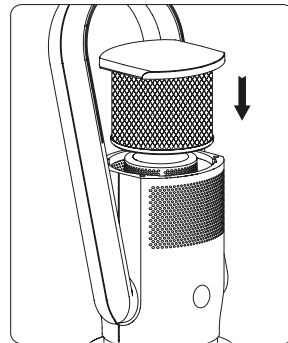

4. Finally put the cover with the attached filter back in place until it magnetically snaps to the main body.

NOTE

The smooth side of the filter cover faces forward.

MAINTENANCE \\\

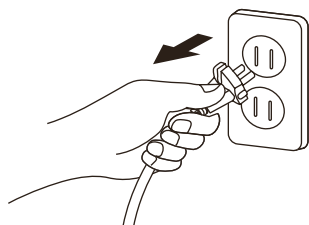

POWER SUPPLY

Plug out Flowmate ARC Casual from power outlet before maintenance.

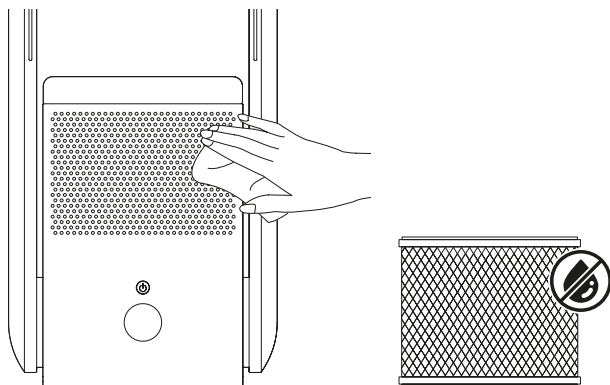

HOUSING

Gently wipe the device with a soft, dry cloth.
If the surface of the device is dirty, dilute it with a mild detergent.

FLOWMATE

AIR INLET & AIR OUTLET

Use a soft brush or vacuum cleaner to remove dust from air inlet and air outlet.
Please note: If dust is not removed properly, the device functions maybe affected.

REMOTE CONTROL

Gently wipe the surface of the remote control with a soft, dry cloth. For long time non-usage, please remove the button battery in the remote control.

POWER PLUG

Please clean the power plug with a soft, dry cloth.

SAFEKEEPING

After the device has been cleaned, it can be stored in a plastic bag. Keep away from vibrations and electrical devices with cooling/heating function. Do not expose device to direct sunlight, hot or humid places.

Keep away from children. Filter is absorbing any type of liquid, therefore do not use water to clean filter directly.

WIFI CONNECTION ///

Make sure device is plugged in into power outlet.

Hold the power button for 5 seconds, WIFI icon on LCD display will flash when connected. The WIFI icon on LCD display will be displayed permantly once the connection is successful.

TECHNICAL SPECIFICATIONS ///

FLOWMATE ARC CASUAL	
Product Name	Flowmate ARC Casual
Model	SKJ-CR022UF-S
Voltage	220-240V ~ 50-60 Hz
Oscillation	80° ± 5°
Rated power	35W
Timer	1-8 H
Scope of supply	<ul style="list-style-type: none"> • main body • remote control • filter • manual



INHALT

WICHTIGE WARNHINWEISE	20
PRODUKTÜBERSICHT	22
ANZEIGE-SYMBOLERKLÄRUNG	23
ANLEITUNG FÜR DIE FERNBEDIENUNG	24
HAUPTKÖRPERFUNKTIONEN	28
FILTERWECHSEL	29
PFLEGE UND WARTUNG	31
WLAN-VERBINDUNG	33
TECHNISCHE SPEZIFIKATIONEN	33

Sehr geehrte Kundin, sehr geehrter Kunde,
Ihr neuer Flowmate ARC Casual steht für
seinen ersten Einsatz zur Lüfterfrischung in
Ihrem zuhause bereit.

Bitte nehmen Sie sich einen Moment Zeit,
dieses Handbuch zu lesen und sich mit
Ihrem neuen 2in1 rotorlosem Turmventilator
vertraut zu machen.

Sollten Sie Fragen haben, dann kontaktieren
Sie bitte unseren Kundenservice.

Genießen Sie mit Ihrem Flowmate jeden Tag
frische, saubere Raumluft mit angenehmen
Kühlungseffekt.

Kundendienst

Telefon +49 (0) 209 5130340
support@djive.eu

www.djive.eu  flowmate  djive_home

Robovox Distributions GmbH | Hamburger Straße 11, D-45889 Gelsenkirchen

WICHTIGE WARNHINWEISE \\\

⚠ ACHTUNG

Bevor Du den ARC Casual verwendest, lese bitte alle Anweisungen und Warnhinweise in diesem Handbuch sorgfältig durch. Um Brände, elektrische Schläge oder Verletzungen zu vermeiden, beachte bitte die folgenden Sicherheitshinweise und die jeweiligen nationalen sowie lokalen Elektrizitätsvorschriften. Wenn Du ein elektrisches Gerät verwendest, sollten immer grundlegende Vorsichtsmaßnahmen beachtet werden, einschließlich der folgenden:

1. Dieses Gerät sollte nicht von Kindern, älteren Personen mit fehlender Erfahrung im Umgang mit ähnlicher Elektronik, sowie beeinträchtigten Personen ohne die Aufsicht eines Schutzbeauftragten bedient werden. Die Reinigung und Wartung des Gerätes sollten nicht von Kindern ohne Aufsicht durchgeführt werden. Bei diesem Gerät handelt es sich nicht um Spielzeug!
2. Bitte nutze für das Gerät eine separate Steckdose, die den technischen Anforderungen des Gerätes entspricht und verzichte auf eine gleichzeitige Benutzung der Steckdose mit anderen Geräten (z.B. Mehrfach-Steckdose).
3. Sollte der ARC Casual nicht richtig funktionieren (z.B. aufgrund eines beschädigten Netzkabels), schalte diesen aus und trenne ihn vom Stromnetz. Bitte eine qualifizierte Person um Reparatur oder wende dich direkt an unseren djive-Kundenservice.
4. Bewege den ARC Casual nicht, wenn der Stecker in die Steckdose gesteckt oder aus der Steckdose gezogen wird.
5. Ziehe den Stecker nicht am Kabel, sondern an der dafür vorgesehenen Stelle heraus (Steckerende).
6. Der ARC Casual darf nicht mit beschädigtem Kabel oder Stecker betrieben werden. Wende dich bitte an den djive-Kundenservice, um Dein Gerät auszutauschen oder zu reparieren.
7. Bitte ziehe nicht übermäßig am Stromkabel oder belaste es auf eine andere Weise. Vermeide ebenfalls heiße Oberflächen.

8. Bitte stelle das Gerät so auf, dass keine Kinder, Haustiere oder andere Personen über das Gerät bzw. das Stromkabel stolpern.
9. Schalte den ARC Casual bitte immer aus, bevor Du das Stromkabel aus der Steckdose herausziehst. Solltest Du das Gerät für eine längere Zeit nicht benötigen, ziehe das Stromkabel aus der Steckdose und lagere dieses an einem sicheren Ort.
10. Stelle keine Gegenstände auf oder in die Lüftungsöffnungen, die den Lufteinlass oder -auslass verdecken könnten. Stelle sicher, dass die Lüftungsöffnungen frei von Staub, Fusseln, Haaren oder anderen Hindernissen sind, die den Luftstrom beeinträchtigen könnten.
11. Stelle bitte den ARC Casual an einen flachen, trockenen und unbeengten Ort fern von starker Hitze, korrosiver Luft sowie Feuchtigkeit. Es sollte ein Freiraum von ca. 15 cm um das Gerät herum eingehalten werden, um optimale Belüftung zu ermöglichen.
12. Der ARC Casual darf nur in trockenen, überdachten Orten betrieben werden. Es darf nicht bei Nässe oder im Freien betrieben werden.
13. Bitte tauche das Gerät oder das Stromkabel nicht in Wasser oder ähnliche Flüssigkeiten, um schwere Unfälle zu vermeiden. Benutze bitte keine Kabelverlängerungen ohne entsprechende Kenntnisse.
14. Das Gerät enthält einen UV-C-Strahler. Eine unbeabsichtigte Verwendung des Geräts oder eine Beschädigung des Gehäuses kann zum Austritt gefährlicher UV-C-Strahlung führen. UV-C-Strahlung kann die Augen und die Haut schädigen. Starre daher nicht auf die Lichtquelle.
15. Verwende keine Reinigungs- oder Schmiermittel zur Reinigung des ARC Casual und ziehe immer den Netzstecker, bevor Du das Gerät reinigst, transportierst oder wartest.
16. Bitte drehe oder stoße das Gerät nicht um.
17. Herzschrittmacher und Defibrillatoren können sowohl durch starke Magnetfelder als auch durch Magnetkarten beeinträchtigt werden. Wenn der Benutzer oder jemand im Haushalt einen Herzschrittmacher oder Defibrillator besitzt, vermeide es, die Fernbedienung in der Nähe des Geräts aufzubewahren.

PRODUKTÜBERSICHT \\\

FRONTALANSICHT

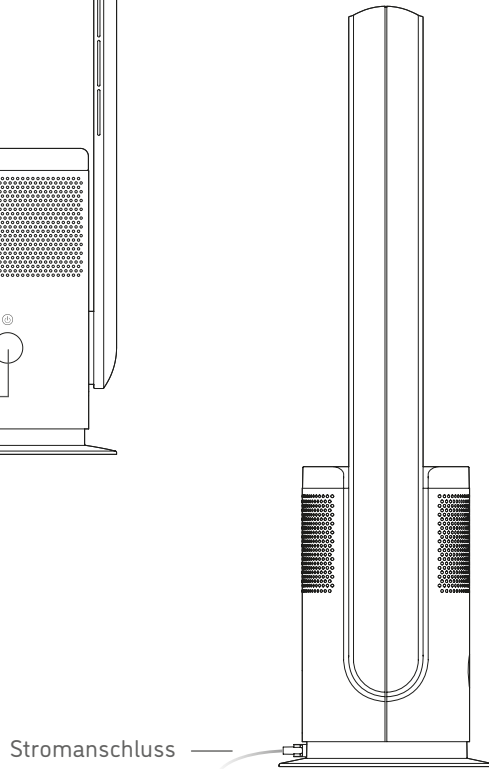
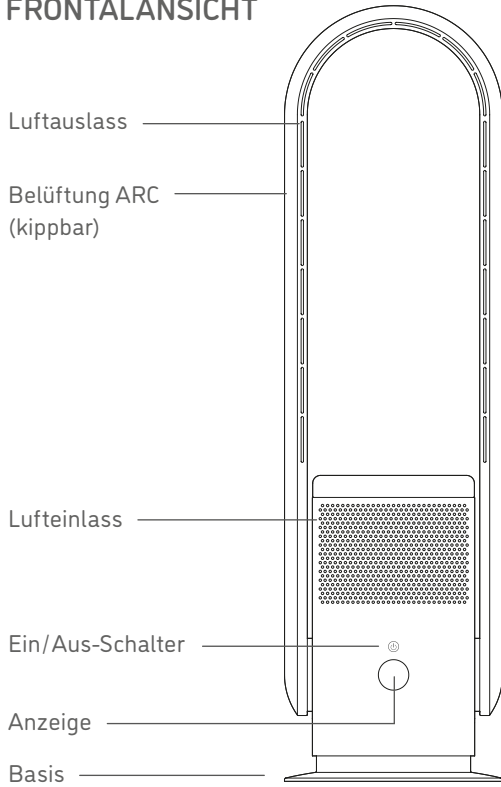

ANZEIGE-SYMBOLERKLÄRUNG \\\

LED-INDIKATOREN

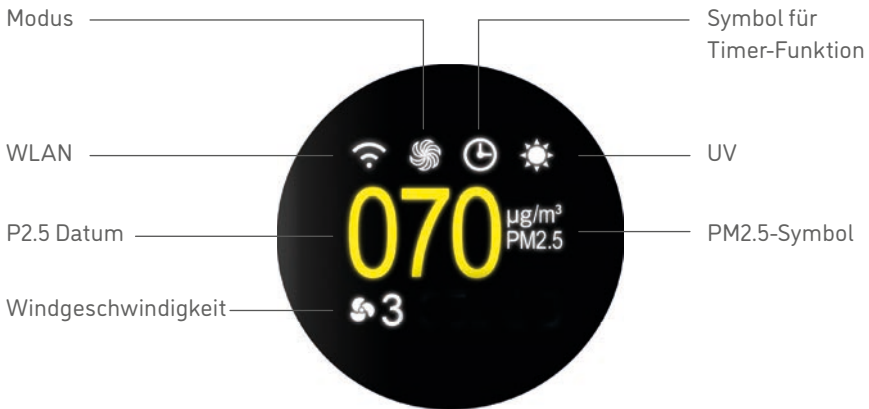

ANLEITUNG FÜR DIE FERNBEDIENUNG \\\

FERNBEDIENUNG

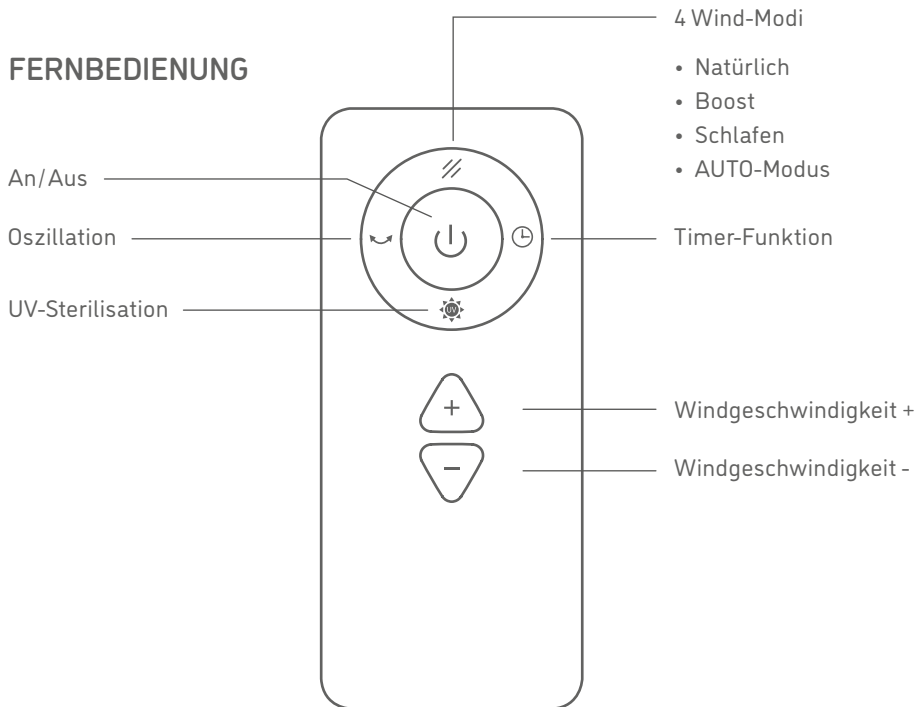

 Der ARC Casual kann durch das Berühren der Schaltfläche „An / Aus“ an- und ausgeschaltet werden.

 Diese Schaltfläche ermöglicht das Umschalten zwischen 3 verschiedenen Windvoreinstellungen:



NATÜRLICH

Dieser Modus simuliert eine natürliche Windströmung durch zufällige Anpassung der Windgeschwindigkeit.



BOOST

Höchstmögliche Windgeschwindigkeit mit maximal 7300 RPM.



SCHLAFEN

Niedrigste mögliche Windgeschwindigkeit zur Reduzierung der Betriebsgeräusche auf ein Minimum.



AUTO-MODUS

Mit dieser Taste wird der AUTO-Luftreinigungsmodus aktiviert.

 Berühre die Oszillationstaste eine Sekunde lang, um die Oszillationsfunktion einzuschalten. Der ARC Casual kann bis zu 80° nach links und rechts schwenken. Berühre die Taste erneut für eine Sekunde, um die Oszillation auszuschalten.



Die UV-Sterilisation ist standardmäßig aktiviert. Du kannst diese einfach durch das Berühren der UV-Taste auf der djive Home App oder der Fernbedienung ausschalten. Bitte beachte: Die UV-Sterilisation wird auch automatisch nach einer Stunde Laufzeit deaktiviert.



Die Timer-Funktion kannst Du zwischen 1 und 8 Stunden einstellen. Bitte beachte: Unabhängig davon, ob der Timer eingestellt ist oder nicht, kannst Du alle Funktionen regelmäßig nutzen. Alle Einstellungen der Timer-Funktion werden auf die Standardeinstellungen zurückgesetzt, sobald der ARC Casual ausgeschaltet wird.

FLOWMATE

AUTO-Modus: Wenn atmosphärische Belastung (PM2.5) erkannt wird, passt sich das Windgeschwindigkeitsniveau automatisch wie folgt an:

000 - 035 μg	Ebene 2
036 - 070 μg	Ebene 4
071 - 120 μg	Ebene 6
120 - 199 μg	Ebene 9

⊕ Drücke die Taste „+“, um die Windgeschwindigkeit zu erhöhen, und drücke die Taste „-“, um die Windgeschwindigkeit zu verringern.

NUTZUNG DER FERNBEDIENUNG

Bitte entferne die Isolierfolie, bevor Du die Fernbedienung benutzt. Batteriewechselmethode findet Du in der Abbildung (s. unten). Bitte beachte die Einlass-Richtung der Batterie.

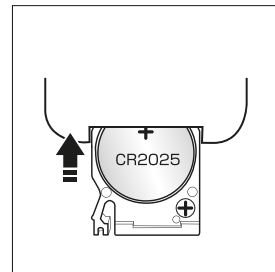
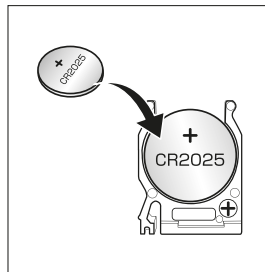
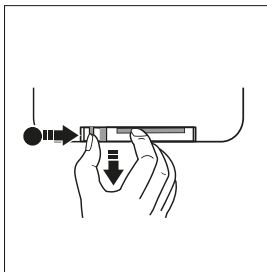

Lade den Akku nicht wieder auf. Die Batterie ist KEIN Spielzeug, halte diese von Kindern fern. Falls eine Batterie versehentlich verschluckt wurde, suche sofort einen Arzt auf. Richte die Fernbedienung direkt auf den ARC Casual, um die besten Verbindungsergebnisse zu gewährleisten.

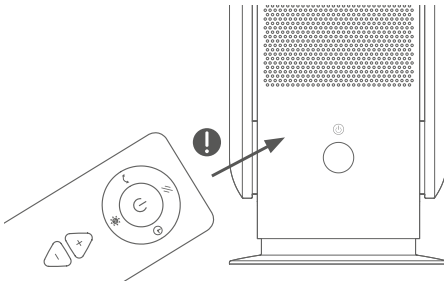

POTENTIELLE PROBLEME

- ⚠ Es ist möglich, dass der ARC Casual auf die Fernsteuerung anderer Geräte reagiert.
- ⚠ Wenn Du die Fernbedienung des ARC Casual verwendest, ist es möglich, dass andere Geräte darauf reagieren.

Dies ist auf die sich überschneidenden Frequenzen der Fernbedienungen zurückzuführen. Es handelt sich hierbei nicht um eine Fehlfunktion oder ein anderes technisches Problem. Um einen Missbrauch zu vermeiden, halte die Fernbedienung während des Betriebs von anderen elektrischen Geräten fern.

⚠ ACHTUNG

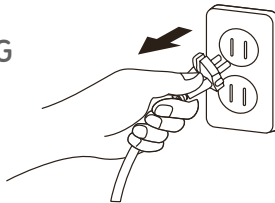

Wenn Du das Gerät mit der Fernbedienung abschaltest (in den Standby-Zustand), achte darauf, dass es nicht richtig ausgeschaltet ist (vom Stromnetz getrennt).

Wenn das Gerät über einen längeren Zeitraum nicht benutzt wird, ziehe unbedingt den Netzstecker aus der Steckdose.

HAUPTKÖRPERFUNKTIONEN \\\

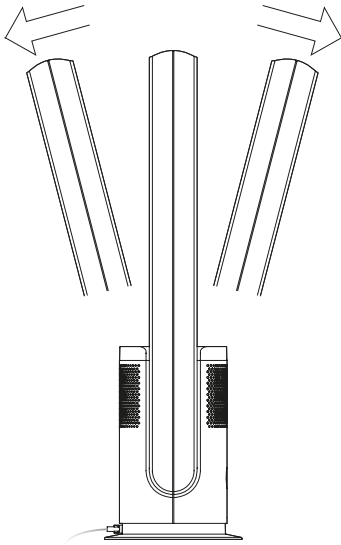

KIPPBARER LÜFTUNGSBOGEN

Schalte den ARC Casual aus. Bitte fixiere das Hauptgehäuse mit der einen Hand und stelle mit der anderen Hand den Beatmungsbogen ein. Dieser ist um 15 Grad nach vorne und hinten schwenkbar.

AN-/AUS-SCHALTUNG

AN Berühre den Netzschalter am Hauptgehäuse, um den Betrieb zu starten. Dabei ertönt ein Summen.

AUS Halte den Netzschalter 2 Sekunden lang gedrückt. Das Summen ertönt zweimal und das Gerät stoppt den Betrieb.

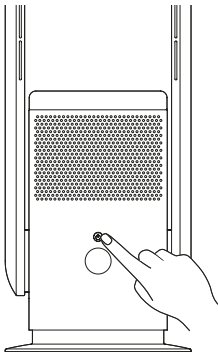

Bitte beachte, dass der ARC Casual immer auf Standby eingestellt ist, es sei denn, er wird vom Stromnetz getrennt.

LUFTVOLUMEN-VERSCHIEBUNG

Wenn der Hauptkörper in Betrieb ist, drücke den Einschaltknopf am Hauptkörper, um das Luftvolumen von Stufe 1 bis 9 umzuschalten.

FILTERWECHSEL \\\



Der ARC Casual ist mit einem HEPA-14-Luftreinigungsfilter ausgestattet. Installiere den Filter vor der Verwendung des Geräts (s. folgende Beschreibung), um die Luft zu reinigen.

Nach 720 Betriebsstunden zeigt dir das Display zusätzlich einen Alarm mit einem Piepton als Rückmeldung an. Halte die Einschalttaste (entweder auf dem Hauptgehäuse, in der djive Home App oder auf der Fernbedienung) 5 Sekunden lang gedrückt, um den Filterdauer-Zähler zurücksetzen.

SO INSTALLIERST ODER ERSETZEST DU DEN HEPA-14-LUFTREINIGUNGSFILTER

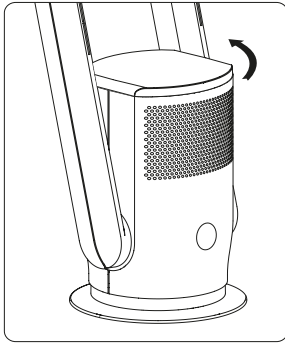

1. Hebe den Deckel mit dem angebrachten Filter vorsichtig an. Die Abdeckung wird magnetisch am Hauptkörper befestigt.

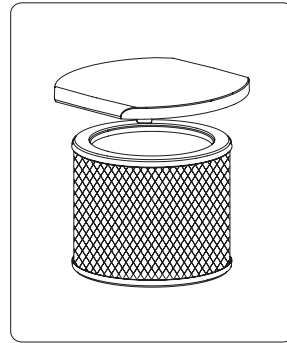

2. Entferne den alten Filter vorsichtig und mit minimalem Kraftaufwand aus dem Deckel.

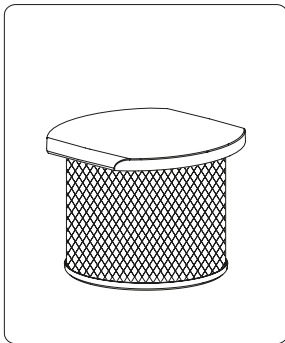

3. Packe den neuen Filter aus und befestige diesen am Deckel (einrasten, nicht schrauben).

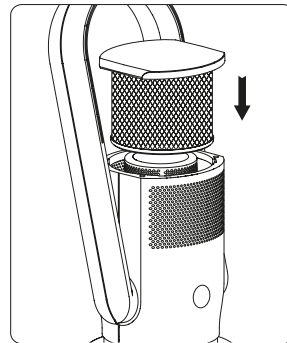

4. Setze schließlich den Deckel mit dem angebrachten Filter wieder an seinen Platz, bis er magnetisch am Hauptkörper einrastet.

HINWEIS

Die glatte Seite des Filterdeckels zeigt nach vorne.

PFLEGE UND WARTUNG \\\

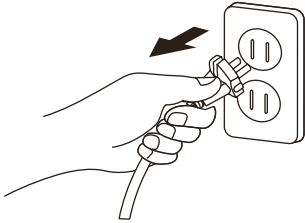

STROMVERSORGUNG

Trenne vor der Wartung den ARC Casual vom Stromnetz.

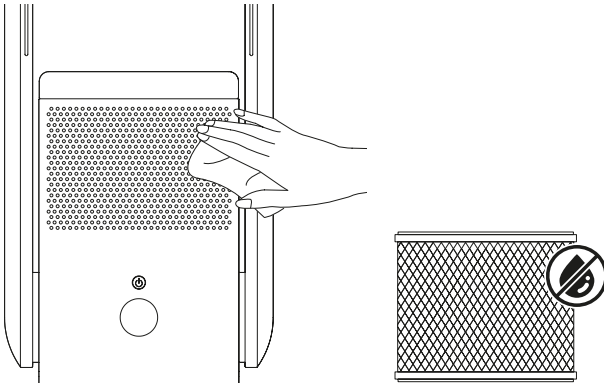

REINIGUNG

Wische Sie das Gerät vorsichtig mit einem weichen, trockenen Tuch ab. Wenn die Oberfläche des Gerätes sehr verschmutzt ist, verwende zusätzlich ein mildes, verdünntes Reinigungsmittel. Der Filter absorbiert jede Art von Flüssigkeit. Verwende daher kein Wasser, um den Filter zu reinigen.

FLOWMATE

LUFTEINLASS UND LUFTAUSLASS

Verwende einen weichen Pinsel oder Staubsauger, um Staub aus dem Lufteinlass und-auslass zu entfernen. Bitte beachte: Wenn Staub nicht ordnungsgemäß entfernt wird, wird die Gerätefunktionen möglicherweise beeinträchtigt.

FERNSTEUERUNG

Wische die Oberfläche der Fernbedienung vorsichtig mit einem weichen, trockenen Tuch ab. Bei längerer Nichtbenutzung entfernen Sie bitte die Knopf-batterie in die Fernbedienung.

NETZSTECKER

Bitte reinige den Netzstecker mit einem weichen, trockenen Tuch.

VERWAHRUNG

Nachdem das Gerät gereinigt wurde, kann dieses eingepackt (z.B. in der Original-verpackung) und gelagert werden. Halte das Gerät vor Vibrationen und anderen elektrischen Geräten fern.

Setze das Gerät nicht direktem Sonnenlicht, heißen oder feuchten Orten aus. Halte gelagerte Gerät vor Kindern fern.

WLAN-VERBINDUNG ≡

Stelle zunächst sicher, dass das Gerät an eine Steckdose angeschlossen ist. Halte die Netztaaste 5 Sekunden lang gedrückt, bis das WLAN-Symbol auf der LCD-Anzeige blinkt. Das WLAN-Symbol auf der LCD-Anzeige wird permanent angezeigt, sobald die Verbindung erfolgreich hergestellt ist.

TECHNISCHE SPEZIFIKATIONEN ≡

FLOWMATE ARC CASUAL	
Produkt-Name	Flowmate ARC Casual
Modell	SKJ-CR022UF-S
Betriebsspannung	220-240 V ~ 50-60 Hz
Oszillation	80° ± 5°
Bemessungsleistung	35 W
Zeitschaltuhr	1-8 H
Umfang der Lieferung	<ul style="list-style-type: none"> • Hauptteil • Fernsteuerung • Filter • Benutzer-Handbuch



SOMMAIRE

LES CONSIGNES DE SÉCURITÉ	36
APERÇU DES PRODUITS	38
INTERFACE D'AFFICHAGE	39
CONTRÔLE À DISTANCE	40
LES PRINCIPALES FONCTIONS DE L'ORGANE	44
REPLACEMENT DES FILTRES	45
MAINTENANCE	47
CONNEXION WIFI	49
LES SPÉCIFICATIONS TECHNIQUES	49

Cher client, cher client,

Votre nouvelle Flowmate ARC Casual sera bientôt prête pour sa première utilisation dans votre maison.

Veillez prendre un moment pour lire ce manuel et vous familiariser avec votre nouveau ventilateur de tour 2 en 1 sans rotor.

Si vous avez des questions, veuillez contacter notre service clientèle.

Profitez chaque jour d'un air intérieur frais et propre avec un effet rafraîchissant agréable grâce à votre Flowmate.

Service clientèle

Téléphone +49 (0) 209 5130340
support@djive.eu

www.djive.eu  [flowmate](#)  [djive_home](#)

Robovox Distributions GmbH | Hamburger Straße 11, D-45889 Gelsenkirchen

LES CONSIGNES DE SÉCURITÉ \\\

⚠ AVERTISSEMENT

Pour éviter les incendies, les chocs électriques ou les blessures, vous devez de toute urgence satisfaire aux exigences suivantes. En outre, veuillez respecter les réglementations nationales et locales en matière d'électricité. Avant d'utiliser Flowmate ARC Casual, veuillez lire attentivement toutes les instructions et les avertissements figurant dans ce manuel. Lors de l'utilisation d'un appareil électrique, des précautions de base doivent toujours être envisagées, notamment les suivantes:

1. L'appareil ne peut être utilisé par des enfants âgés de 8 ans et plus et par des personnes ayant des capacités physiques, sensorielles ou de raisonnement réduites, ou manquant d'expérience et de connaissances, que si elles ont été supervisées ou instruites par une personne responsable concernant l'utilisation de l'appareil en toute sécurité et comprennent les risques encourus. Le nettoyage et l'entretien par l'utilisateur ne doivent pas être effectués par des enfants sans supervision.
2. Veuillez utiliser une prise de courant séparée en fonction de la tension requise pour le ventilateur. N'utilisez pas de prise de courant à usages multiples pour une utilisation simultanée avec d'autres appareils électriques.
3. Si Flowmate ARC Casual ne fonctionne pas correctement en raison d'un cordon d'alimentation endommagé, coupez l'alimentation et demandez à une personne qualifiée de le réparer ou adressez-vous principalement à votre contact de service djive.
4. Ne déplacez pas Flowmate ARC Casual lorsque vous branchez ou débranchez la prise de courant.
5. Ne retirez pas la fiche uniquement par le câble. Retirez la fiche en la saisissant à l'endroit approprié.
6. Ne pas faire fonctionner Flowmate ARC Casual avec un cordon ou un connecteur endommagé. Veuillez contacter le service clientèle de djive afin de remplacer ou de réparer votre appareil.

7. Ne pas étirer ou abîmer le cordon. Tenez également le cordon éloigné de toute source de chaleur.
8. Ne placez pas le cordon d'alimentation sous un tapis ou autre. Veillez à ce que le cordon ne puisse pas faire trébucher.
9. Éteignez toujours Flowmate ARC Casual avant de débrancher la fiche de la prise de courant. En cas de non-utilisation à long terme, veuillez débrancher l'appareil.
10. Ne placez aucun objet couvrant l'entrée ou la sortie d'air. Assurez-vous que les bouches d'aération sont exemptes de poussière, de peluches, de cheveux ou d'autres obstacles qui pourraient entraver la circulation de l'air.
11. Flowmate ARC Casual doit être placé sur une surface horizontale et sèche et doit également être tenu à l'écart des sources de chaleur, de l'air corrosif et de l'humidité. Afin d'assurer un fonctionnement optimal, ne placez aucun obstacle à 150 mm autour de l'appareil.
12. N'utilisez pas Flowmate ARC Casual à l'extérieur ou sur des surfaces humides.
13. N'immergez pas l'appareil, le cordon d'alimentation ou la prise, dans l'eau ou d'autres liquides, pour éviter tout risque de choc ou de dommage. L'utilisation d'une rallonge n'est pas recommandée, sauf si elle a été autorisée par une personne qualifiée.
14. L'appareil contient un émetteur UV-C. Une utilisation involontaire de l'appareil ou des dommages au boîtier peuvent entraîner la fuite de dangereux rayons UV-C. Le rayonnement UV-C peut être nocif pour les yeux et la peau. **AVERTISSEMENT** - Cet appareil contient un émetteur UV-C. Ne fixez pas la source de lumière.
15. N'utilisez pas de produits de nettoyage ou de lubrifiants pour nettoyer Flowmate ARC Casual et retirez toujours la fiche d'alimentation avant de nettoyer, transporter et entretenir l'appareil.
16. Ne pas tourner ou renverser l'appareil.
17. Les stimulateurs cardiaques et les défibrillateurs peuvent être affectés par de forts champs magnétiques ainsi que par les cartes magnétiques. Si l'utilisateur ou une personne du ménage possède un stimulateur cardiaque ou un défibrillateur, évitez d'avoir la télécommande à proximité de l'appareil.

APERÇU DES PRODUITS ///

FACE AVANT

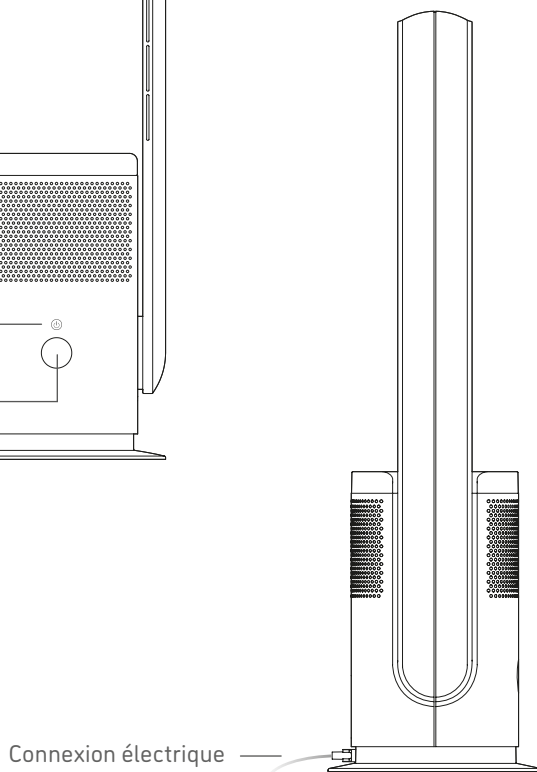
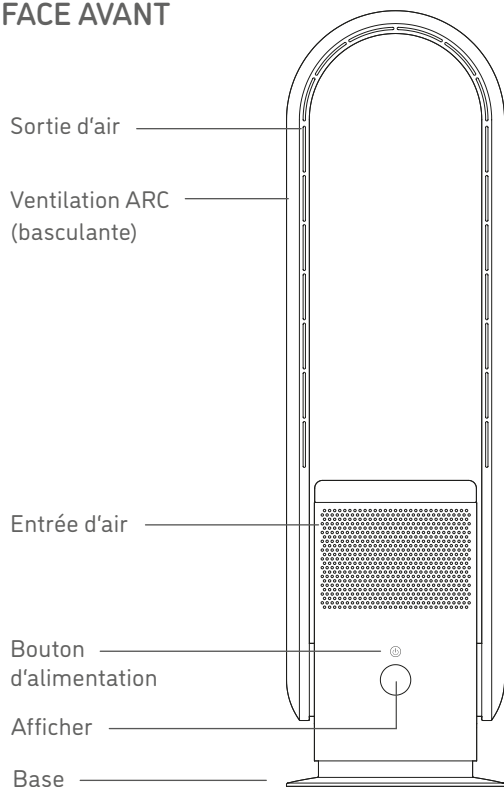

INTERFACE D’AFFICHAGE \\\

INDICATEURS LED

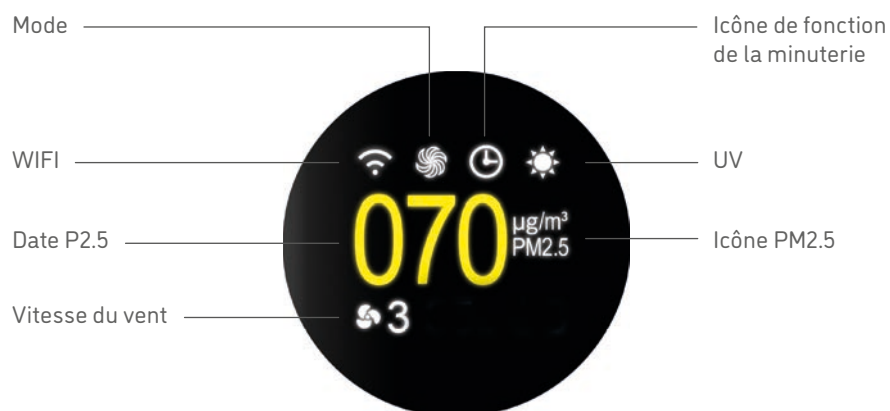

Français

CONTRÔLE À DISTANCE III

CONTRÔLE À DISTANCE

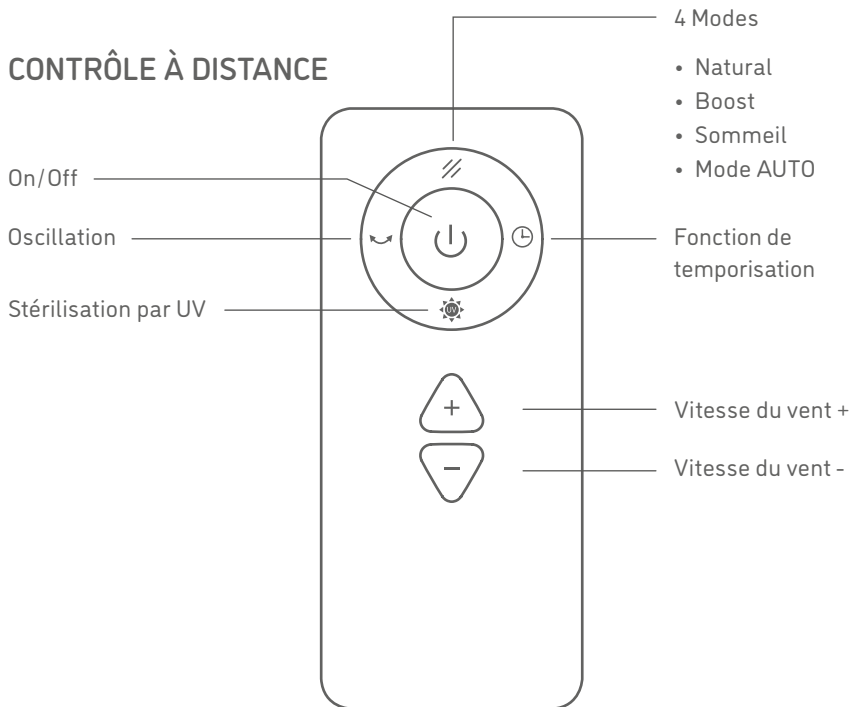

 L'appareil peut être allumé et éteint en appuyant sur le bouton "ON / OFF".

 Ce bouton permet de basculer entre 3 présélections de vent différentes:



NATUREL

Simule un flux de vent naturel en ajustant la vitesse du vent de façon aléatoire.



BOOST

Vitesse du vent la plus élevée possible, à un maximum de 7300 tr/min.



SOMMEIL

Vitesse du vent la plus faible possible pour réduire les bruits de fonctionnement à un minimum.



MODE AUTO

Ce bouton permet d'activer le mode AUTO Purificateur d'air.

 Appuyez sur le bouton d'oscillation pendant 1 seconde pour activer la fonction d'oscillation. ARC Casual peut osciller à gauche et à droite jusqu'à 80°. Touchez à nouveau le bouton pendant 1 seconde pour désactiver l'oscillation.

 La stérilisation par UV est activée par défaut. Vous pouvez facilement l'éteindre en appuyant sur le bouton UV de la télécommande. Veuillez noter que la stérilisation par UV est également désactivée automatiquement après une heure de fonctionnement.

 Vous pouvez régler la fonction de minuterie de 1 heure à 8 heures. Remarque: que la minuterie soit réglée ou non, vous pouvez utiliser toutes les fonctions régulièrement. Tous les réglages des fonctions de la minuterie sont réglés par défaut une fois que ARC Casual est éteint.

FLOWMATE

Mode AUTO : Lorsque la charge atmosphérique (PM2,5) est détectée, le niveau de la vitesse du vent s'ajuste automatiquement comme suit:

000 - 035 μg	Niveau 2
036 - 070 μg	Niveau 4
071 - 120 μg	Niveau 6
120 - 199 μg	Niveau 9

⊕ Appuyez sur la touche "+" pour augmenter la vitesse du vent et sur la touche "-" pour la diminuer.

CONTRÔLE À DISTANCE

Veillez retirer la feuille d'isolation avant d'utiliser la télécommande.

Méthode de remplacement des piles comme indiqué sur la photo.

Veillez prendre note du sens des piles.

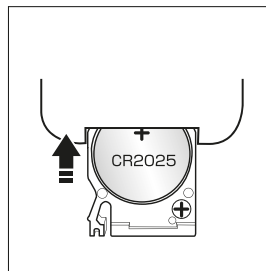
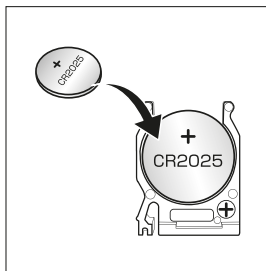
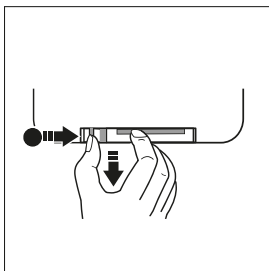

Ne pas recharger la batterie. La pile n'est pas un jouet, ne la laissez pas à la portée des enfants. En cas d'ingestion accidentelle de piles, consultez immédiatement un médecin. Pointez la télécommande directement sur Flowmate ARC Casual afin d'obtenir les meilleurs résultats de connexion.

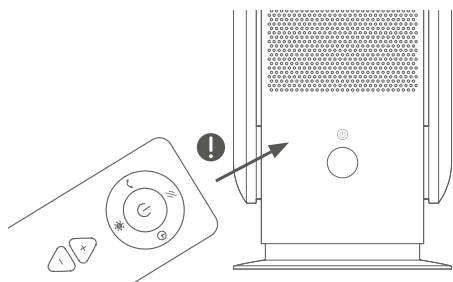

PROBLÈMES POTENTIELS

- ⚠ Il est possible que ARC Casual réagisse à la télécommande d'autres appareils.
- ⚠ Si vous utilisez la télécommande de ARC Casual, il est possible que d'autres appareils y répondent.

Cela est dû au chevauchement des fréquences de la télécommande. Il ne s'agit pas d'un dysfonctionnement ou d'un autre problème technique. Pour éviter toute mauvaise utilisation, tenez la télécommande éloignée des autres appareils électriques pendant le fonctionnement.

⚠ AVERTISSEMENT

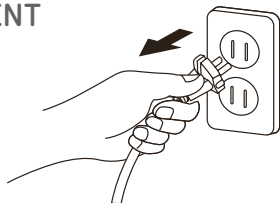

Lorsque vous utilisez la télécommande pour éteindre l'appareil, sachez qu'il n'est pas éteint correctement. Si l'appareil n'est pas utilisé pendant une longue période, assurez-vous de débrancher la fiche principale de la prise de courant.

LES PRINCIPALES FONCTIONS DU CORPS PRINCIPAL \\\

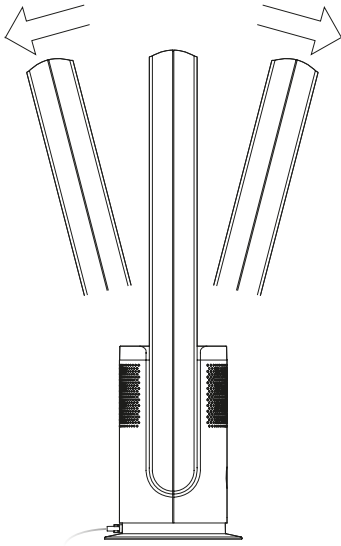

ARC DE VENTILATION INCLINABLE

Éteignez l'appareil. Veuillez fixer le corps principal en place avec une main et régler l'arc de ventilation l'autre main. Il est inclinable de 15 degrés vers l'avant et vers l'arrière.

FONCTIONNEMENT EN MARCHÉ / ARRÊT

ON Appuyez sur le bouton de mise en marche sur le corps principal, le buzzer émettra un bip pour commencer à fonctionner.

OFF Touchez et maintenez le bouton d'alimentation pendant 2 secondes, le buzzer émettra deux bips, l'appareil cessera de fonctionner.

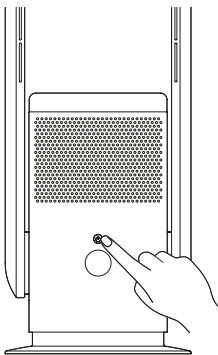

Veuillez noter que Flowmate ARC Casual est toujours réglé en mode veille, sauf s'il est débranché de la prise de courant.

DÉPLACEMENT DU VOLUME D'AIR

Lorsque le corps principal est en fonctionnement: Appuyez sur le bouton d'alimentation du corps principal afin de faire passer le volume d'air du niveau 1 au niveau 9.

REEMPLACEMENT DES FILTRES \\\



Flowmate ARC Casual est équipé d'un filtre de purification d'air HEPA 14. Avant d'utiliser l'appareil, installez le filtre comme expliqué ci-dessous afin de purifier l'air.

Après 720 heures de fonctionnement, l'écran affichera une alarme avec en plus un bip comme retour d'information. Appuyez sur le bouton d'alimentation (soit sur le corps principal, soit sur la télécommande) et maintenez-le enfoncé pendant 5 secondes pour réinitialiser le compteur de durée de filtrage.

FLOWMATE

COMMENT INSTALLER OU REMPLACER LE FILTRE D'ÉPURATION DE L'AIR HEPA 14:

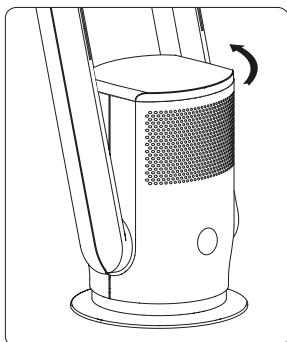

1. Soulevez avec précaution le couvercle avec le filtre attaché. Le couvercle se fixe magnétiquement au corps principal.

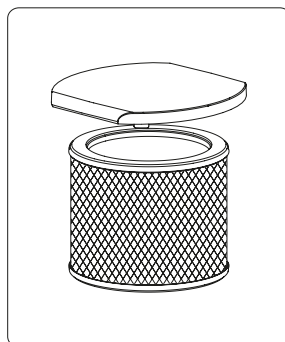

2. Retirez soigneusement l'ancien filtre du couvercle avec un minimum d'effort.

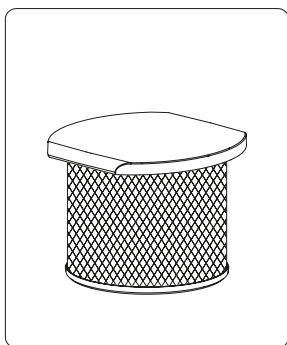

3. Déballez le nouveau filtre et fixez-le au couvercle (encliquetage, pas de vissage).

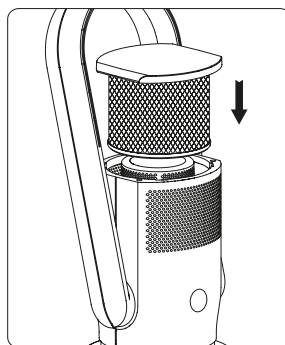

4. Enfin, remettez le couvercle avec le filtre en place jusqu'à ce qu'il s'enclenche magnétiquement sur le corps principal.

REMARQUE

Le côté lisse du couvercle du filtre est tourné vers l'avant.

MAINTENANCE \\\

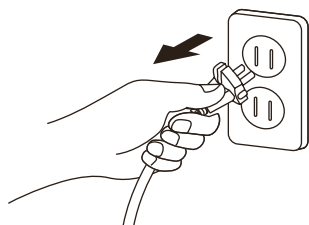

ALIMENTATION ÉLECTRIQUE

Débranchez Flowmate ARC Casual de la prise de courant avant l'entretien.

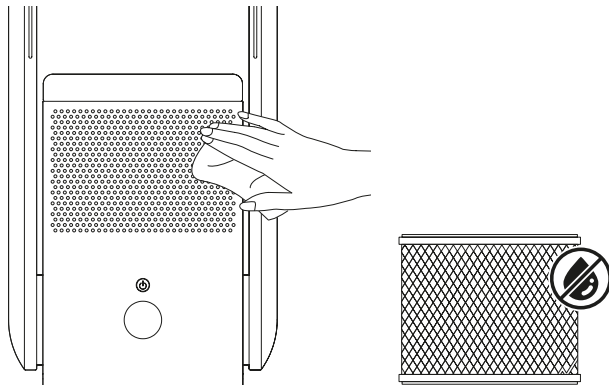

LOGEMENT

Essuyez doucement l'appareil avec un chiffon doux et sec. Si la surface de l'appareil l'appareil est sale, diluez-le avec un détergent doux.

FLOWMATE

ENTRÉE ET SORTIE D'AIR

Utilisez une brosse douce ou un aspirateur pour enlever la poussière de l'entrée d'air et de la sortie d'air. Veuillez noter : si la poussière n'est pas correctement éliminée, les fonctions de l'appareil peuvent être affectées.

TÉLÉCOMMANDE

Essuyez doucement la surface de la télécommande avec un chiffon doux et sec. En cas de non-utilisation prolongée, veuillez retirer la pile du bouton la télécommande.

FICHE D'ALIMENTATION

Veuillez nettoyer la prise de courant avec un chiffon doux et sec.

CONSERVATION

Après avoir été nettoyé, l'appareil peut être stocké dans un sac en plastique. Le tenir à l'écart des vibrations et des appareils électriques avec fonction de refroidissement / chauffage. N'exposez pas l'appareil à la lumière directe du soleil, aux endroits chauds ou humides.

Tenir à l'écart des enfants. Le filtre absorbe tout type de liquide, n'utilisez donc pas d'eau pour nettoyer directement le filtre.

CONNEXION WIFI \\\

Assurez-vous que l'appareil est branché sur une prise de courant.

Maintenez le bouton d'alimentation enfoncé pendant 5 secondes, l'icône WIFI sur l'écran LCD clignote lorsque l'appareil est branché. L'icône WIFI sur l'écran LCD s'affichera en permanence une fois la connexion réussie.

LES SPÉCIFICATIONS TECHNIQUES \\\

FLOWMATE ARC CASUAL	
Nom du produit	Flowmate ARC Casual
Modèle	SKJ-CR022UF-S
Tension de fonctionnement	220-240 V ~ 50-60 Hz
Oscillation	80° ± 5°
Puissance nominale	35 W
Timer	1-8 H
Étendue des fournitures	<ul style="list-style-type: none"> • corps principal • télécommande • filtre • manuel



ÍNDICE

INSTRUCCIONES DE SEGURIDAD	52
RESUMEN DEL PRODUCTO	54
INTERFAZ DE VISUALIZACIÓN	55
CONTROL REMOTO	56
FUNCIONES PRINCIPALES DEL CUERPO	60
REEMPLAZO DEL FILTRO	61
MANTENIMIENTO	63
CONEXIÓN WIFI	65
ESPECIFICACIONES TÉCNICAS	65

Querida cliente, querido cliente,

Su nuevo Flowmate ARC Casual estará listo para su primer uso en su casa en breve.

Por favor, tómese un momento para leer este manual y familiarizarse con su nuevo ventilador de torre sin rotor 2 en 1.

Si tiene alguna pregunta, por favor contacte con nuestro servicio de atención al cliente.

Disfruta de un aire interior fresco y limpio con un agradable efecto refrescante cada día con tu Flowmate.

Atención al cliente

Teléfono +49 (0) 209 5130340
support@djive.eu

www.djive.eu  flowmate  djive_home

Robovox Distributions GmbH | Hamburger Straße 11, D-45889 Gelsenkirchen

INSTRUCCIONES DE SEGURIDAD \\\

⚠ ADVERTENCIA

Para evitar un incendio, una descarga eléctrica o una lesión, debe cumplir al pie de la letra con los siguientes requisitos. Además, por favor siga las respectivas regulaciones de electricidad nacionales y locales. Antes de utilizar el Flowmate ARC Casual, lea atentamente todas las instrucciones y las indicaciones de precaución de este manual. Cuando se utiliza un aparato eléctrico, siempre se deben tener en cuenta las precauciones básicas, incluyendo las siguientes:

1. El dispositivo puede ser utilizado por niños a partir de 8 años y por personas con capacidades físicas, sensoriales o de razonamiento reducidas, o con falta de experiencia y conocimientos, sólo si han recibido supervisión o instrucción de una persona responsable en relación con el uso del dispositivo de manera segura y comprenden los peligros que conlleva. La limpieza y el mantenimiento del usuario no deben ser realizados por niños sin supervisión.
2. Por favor, use una toma de corriente separada según el voltaje requerido para el ventilador. No utilice un enchufe multiuso para el uso simultáneo con otros dispositivos eléctricos.
3. Si el Flowmate ARC Casual no funciona correctamente debido a que el cable de alimentación está dañado, apáguelo y pida a una persona cualificada que lo repare o diríjase al contacto del servicio de djive principalmente.
4. No mueva el Flowmate ARC Casual al enchufar o desenchufar la toma de corriente.
5. No saque el enchufe sólo por el cable. Saque el enchufe agarrándolo por el lugar apropiado.
6. No utilice el Flowmate ARC Casual con el cable o el conector dañado. Póngase en contacto con el servicio de atención al cliente de djive para sustituir o reparar su dispositivo.
7. No estirar o vulnerar la cuerda. Mantenga la cuerda también lejos de cualquier fuente de calor.

8. No coloque el cable de alimentación cubierto por alfombras o similares. Asegúrese de evitar que el cable se tropiece.
9. Siempre apague el Flowmate ARC Casual antes de sacar el enchufe de la toma de corriente. En caso de no utilizarlo durante mucho tiempo, por favor, desenchufe el dispositivo.
10. No coloque ningún objeto que cubra la entrada o salida de aire. Asegúrese de que las bocas de ventilación estén libres de polvo, pelusa, pelo u otros obstáculos que puedan impedir el flujo de aire.
11. El Flowmate ARC Casual debe colocarse en una superficie horizontal y seca y también debe mantenerse alejado de las fuentes de calor, el aire corrosivo y la humedad. Para garantizar el mejor funcionamiento no coloque ningún obstáculo a 150 mm alrededor del aparato.
12. No utilice el Flowmate ARC Casual en exteriores o en superficies húmedas.
13. No sumerja el dispositivo, el cable de alimentación o el enchufe en agua u otros líquidos para evitar el peligro de descargas o daños. No se recomienda el uso de un cable de extensión a menos que haya sido autorizado por una persona adaptada.
14. El dispositivo contiene un emisor de UV-C. El uso no intencionado del aparato o los daños en la carcasa pueden provocar el escape de la peligrosa radiación UV-C. La radiación UV-C puede dañar los ojos y la piel. **ADVERTENCIA** - Este aparato contiene un emisor de UV-C. No mire fijamente a la fuente de luz.
15. No utilice ningún agente de limpieza ni lubricante para limpiar el Flowmate ARC Casual y saque siempre el enchufe antes de limpiar, transportar o reparar el dispositivo.
16. No gire o golpee el dispositivo.
17. Los marcapasos y desfibriladores pueden verse afectados por fuertes campos magnéticos, así como por las tarjetas magnéticas. Si el usuario o alguien de la casa tiene un marcapasos o un desfibrilador, evite tener el control remoto cerca del aparato.

RESUMEN DEL PRODUCTO \\\

LADO FRONTAL

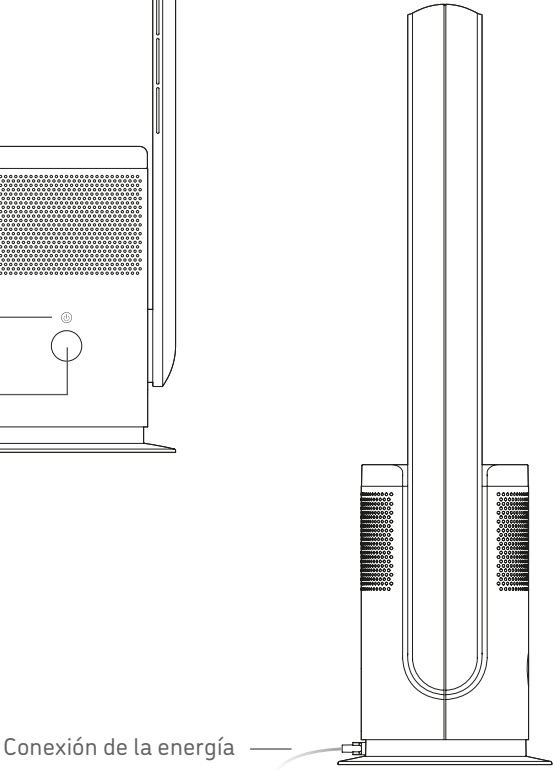
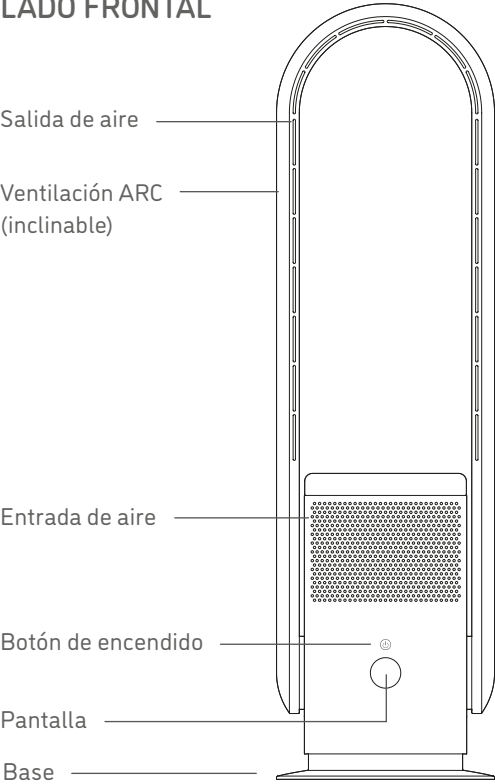

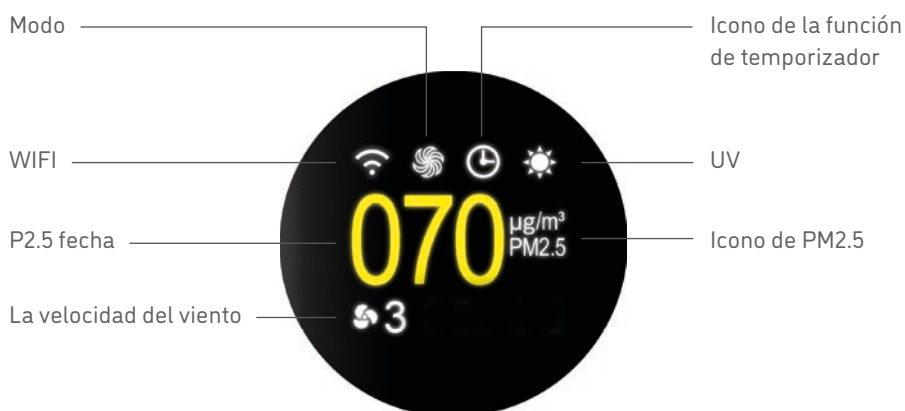

INTERFAZ DE VISUALIZACIÓN \\\

INDICADORES LED

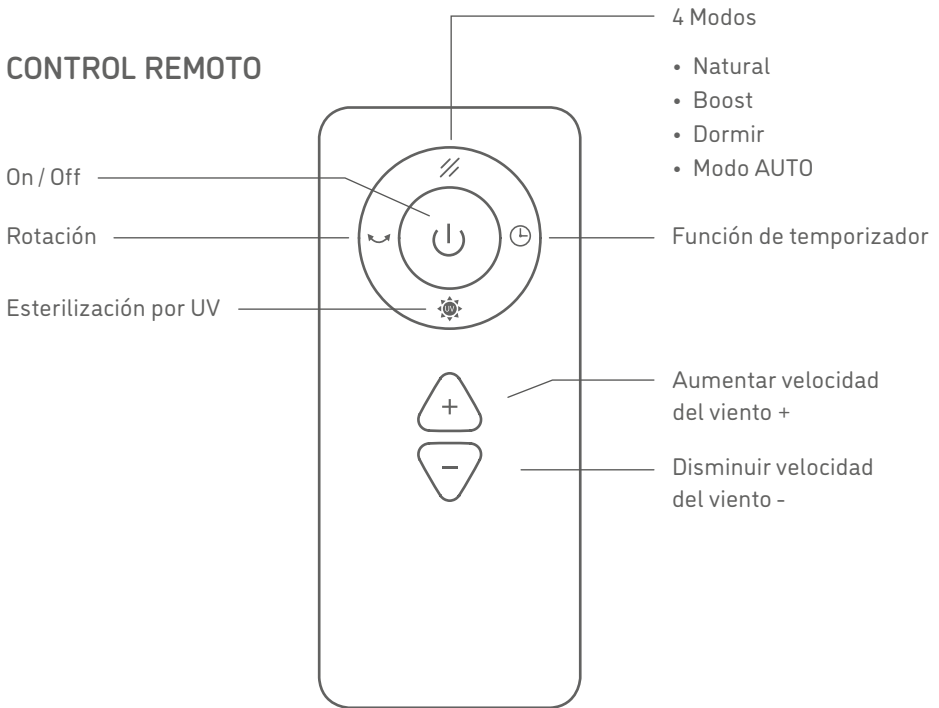

CONTROL REMOTO



 El dispositivo se puede encender y apagar tocando el botón "ON / OFF".

 Este botón permite cambiar entre 3 preselecciones de viento diferentes:



NATURAL

Simula un flujo de viento natural ajustando la velocidad del viento al azar



BOOST

La mayor velocidad de viento posible, a un máximo de 7.300 rpm.



DORMIR

La menor velocidad de viento posible para reducir los ruidos operativos a un mínimo.



MODE AUTO

Este botón activa el modo de purificador de aire AUTO.



Toque el botón de rotación durante 1 segundo para activar la función de oscilación. El ARC Casual puede oscilar a la izquierda y a la derecha hasta 80°. Toque el botón de nuevo durante 1 segundo para desactivar la rotación.



La esterilización UV está activada por defecto. Puedes apagarla fácilmente tocando el botón de UV en el control remoto. Nota: La Esterilización UV también se desactiva automáticamente después de 1 hora de funcionamiento.



Puede ajustar la función del temporizador desde 1 hora hasta 8 horas. Tenga en cuenta: Tanto si el temporizador está configurado como si no, puede utilizar todas las funciones con regularidad. Todos los ajustes de la función de temporizador se convierten en predeterminados una vez que se apaga el ARC Casual.

FLOWMATE

Modo AUTO: Cuando se detecta la carga atmosférica (PM2.5) el nivel de velocidad del viento se ajusta automáticamente de la siguiente manera:

000 - 035 μg	Nivel 2
036 - 070 μg	Nivel 4
071 - 120 μg	Nivel 6
120 - 199 μg	Nivel 9

⊕ Presione la tecla "+" para aumentar la velocidad del viento y presione la tecla "-" para disminuirla.

CONTROL REMOTO

Por favor, quita la lámina de aislamiento antes de usar el mando a distancia. Método de reemplazo de la batería como se muestra en la imagen. Tenga en cuenta la dirección de la batería.

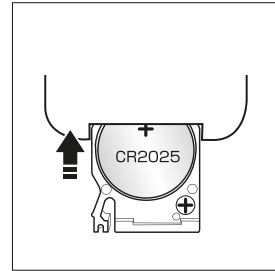
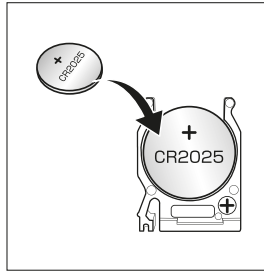
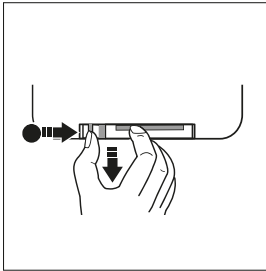

No recargue la batería. La batería NO es un juguete, manténgase alejado de los niños. En caso de ingestión accidental de la batería, vea a un médico inmediatamente. Apunte el control remoto directamente al Flowmate ARC Casual para garantizar los mejores resultados de conexión.

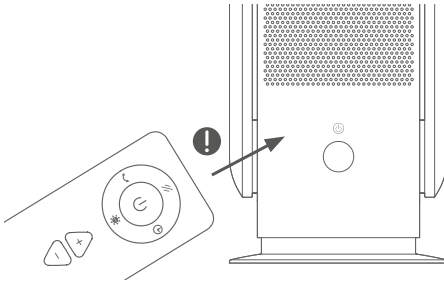

POSIBLES PROBLEMAS

- ⚠ Es posible que el ARC Casual responda al control remoto de otros dispositivos.
- ⚠ Si utiliza el control remoto del ARC Casual es posible que otros dispositivos respondan a él.

Esto se debe a la superposición de frecuencias del control remoto. No es un mal funcionamiento u otro problema técnico. Para evitar un mal uso, mantenga el mando a distancia alejado de otros dispositivos eléctricos durante su funcionamiento.

⚠ ADVERTENCIA

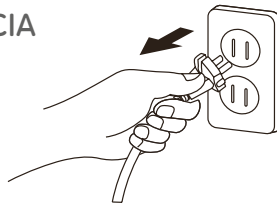

Cuando utilice el control remoto para apagar el dispositivo, tenga en cuenta que no está bien apagado. Si el dispositivo no se utiliza durante un período de tiempo prolongado, asegúrese de desconectar el enchufe principal del toma corriente.

FUNCIONES PRINCIPALES DEL CUERPO \\\

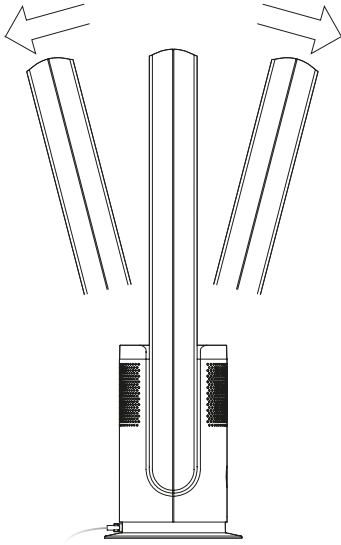

ARCO DE VENTILACIÓN INCLINABLE

Apaga el dispositivo. Por favor, arregla el cuerpo principal en su lugar con una mano y ajusta el arco de ventilación con la otra. Se puede inclinar 15 grados hacia adelante y hacia atrás.

OPERACIÓN DE ENCENDIDO Y APAGADO

ON Toca el botón de encendido en el cuerpo principal, el zumbador sonará una vez para empezar a funcionar.

OFF Si se mantiene pulsado el botón de encendido durante 2 segundos, el zumbador sonará dos veces, el dispositivo dejará de funcionar.

El Flowmate ARC Casual siempre está en espera, a menos que esté enchufado a un toma corriente.

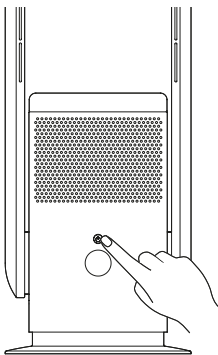

CAMBIO DE VOLUMEN DE AIRE

Cuando el cuerpo principal está operando: Presione el botón de encendido en el cuerpo principal para cambiar el volumen de aire del nivel 1 al 9.

REEMPLAZO DEL FILTRO \\\

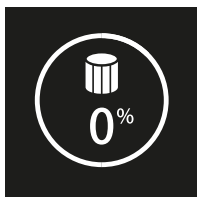

El Flowmate ARC Casual está equipado con un filtro de limpieza de aire HEPA 14. Antes de usar el dispositivo, instale el filtro como se explica a continuación para purificar el aire.

Después de 720 horas de funcionamiento, la pantalla mostrará una alarma con un pitido como retroalimentación adicional. Mantenga pulsado el botón de encendido (ya sea en el cuerpo principal o en el mando a distancia) durante 5 segundos para reiniciar el contador de duración del filtro.

CÓMO INSTALAR O REEMPLAZAR EL FILTRO DE LIMPIEZA DE AIRE HEPA 14:

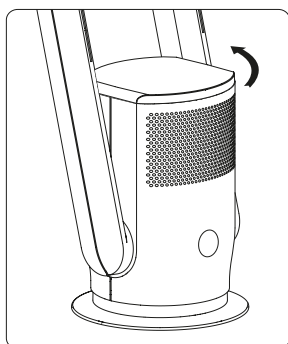

1. Levante la tapa con el filtro adjunto con cuidado. La cubierta se une magnéticamente al cuerpo principal.

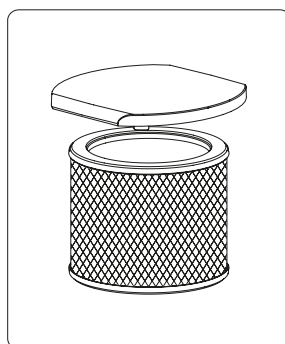

2. Retire el viejo filtro con cuidado de la cubierta con un mínimo esfuerzo.

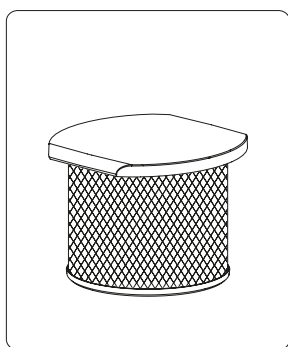

3. Desembalar el nuevo filtro y fijarlo a la cubierta (encaja, sin atornillar).

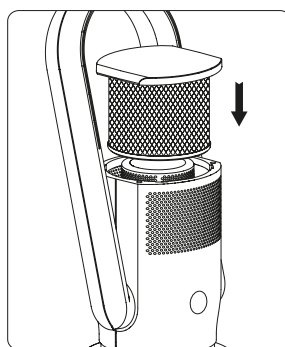

4. Finalmente poner la cubierta con el filtro adjunto en su lugar hasta que encaje magnéticamente en el cuerpo principal.

NOTA

El lado liso de la cubierta del filtro mira hacia adelante.

MANTENIMIENTO \\\

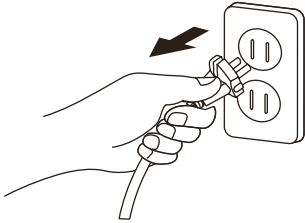

FUENTE DE ALIMENTACIÓN

Enchufa el Flowmate ARC Casual del toma corriente antes del mantenimiento.

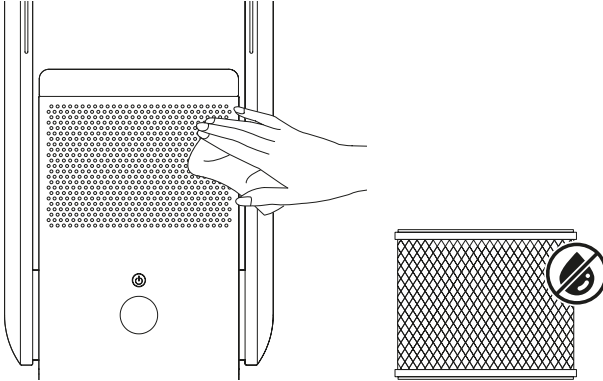

VIVIENDA

Limpie suavemente el dispositivo con un paño suave y seco. Si la superficie del dispositivo está sucia, dilúyalo con un detergente suave.

FLOWMATE

ENTRADA Y SALIDA DE AIRE

Utilice un cepillo suave o una aspiradora para eliminar el polvo de la entrada y salida de aire. Nota: Si el polvo no es removido apropiadamente, las funciones del dispositivo pueden verse afectadas.

MANDO A DISTANCIA

Limpie suavemente la superficie del mando a distancia con un paño suave y seco. Si no se va a utilizar durante mucho tiempo, por favor, retire la pila del botón en el control remoto.

ENCHUFE DE ALIMENTACIÓN

Por favor, limpie el enchufe con un paño suave y seco.

CUSTODIA

Después de que el dispositivo ha sido limpiado, puede ser almacenado en una bolsa de plástico. Manténgase alejado de las vibraciones y de los dispositivos eléctricos con la función de refrigeración / calefacción. No exponga el dispositivo a la luz solar directa ni a lugares calientes o húmedos.

Manténgase alejado de los niños. El filtro absorbe cualquier tipo de líquido, por lo tanto, no use agua para limpiar el filtro directamente.

CONEXIÓN WIFI ///

Asegúrese de que el dispositivo esté enchufado en la toma de corriente.

Mantenga pulsado el botón de encendido durante 5 segundos, el icono WIFI de la pantalla LCD parpadeará cuando esté conectado. El icono WIFI de la pantalla LCD se mostrará permanentemente una vez que la conexión se haya realizado con éxito.

ESPECIFICACIONES TÉCNICAS ///

FLOWMATE ARC CASUAL	
Nombre del producto	Flowmate ARC Casual
Modelo	SKJ-CR022UF-S
Tensión de funcionamiento	220-240V ~ 50-60 Hz
Oscilación	80° ± 5°
Potencia nominal	35W
Temporizador	1-8H
Alcance del suministro	<ul style="list-style-type: none"> • cuerpo principal • control remoto • Filtro • manual



CONTENUTO

ISTRUZIONI DI SICUREZZA	68
PANORAMICA DEI PRODOTTI	70
INTERFACCIA DEL DISPLAY	71
TELECOMANDO	72
FUNZIONI PRINCIPALI DEL CORPO	76
SOSTITUZIONE DEL FILTRO	77
MANUTENZIONE	79
CONNESSIONE WI-FI	81
SPECIFICHE TECNICHE	81

Gentile cliente,

Il vostro nuovo Flowmate ARC Casual sarà pronto per rinfrescare l'aria a casa vostra a breve.

Vi preghiamo di leggere questo manuale e di familiarizzare con il vostro nuovo ventilatore a torre senza rotore 2in1.

Per qualsiasi domanda, si prega di contattare il nostro servizio clienti.

Godetevi l'aria fresca e pulita a casa vostra con un piacevole effetto rinfrescante ogni giorno con il vostro Flowmate.

Assistenza clienti

Telefono +49 (0) 209 5130340
support@djive.eu

www.djive.eu  [flowmate](#)  [djive_home](#)

Robovox Distributions GmbH | Hamburger Straße 11, D-45889 Gelsenkirchen

ISTRUZIONI DI SICUREZZA \\\

⚠ ATTENZIONE

Per evitare incendi, scosse elettriche o lesioni, è necessario soddisfare i seguenti requisiti. Inoltre, si prega di seguire le rispettive normative nazionali e locali in materia di elettricità. Prima di utilizzare Flowmate ARC Casual, leggere attentamente tutte le istruzioni e le avvertenze contenute in questo manuale. Quando si utilizza un apparecchio elettrico, si devono sempre prendere in considerazione le precauzioni di base, tra cui le seguenti:

1. L'apparecchio può essere utilizzato da bambini dagli 8 anni in su e da persone con ridotte capacità fisiche, sensoriali o di ragionamento, o con mancanza di esperienza e conoscenza, solo se (a) hanno ricevuto la supervisione o l'istruzione di una persona responsabile riguardo all'uso dell'apparecchio in modo sicuro, e (b) ne comprendono i pericoli. La pulizia e la manutenzione non devono essere effettuate da bambini in assenza di supervisione.
2. Utilizzare una presa di corrente separata in base alla tensione richiesta per il ventilatore. Non utilizzare una presa multiuso per l'uso simultaneo con altri dispositivi elettrici.
3. Se Flowmate ARC Casual non dovesse funzionare correttamente a causa di un cavo di alimentazione danneggiato, spegnere l'alimentazione e chiedere la riparazione a una persona qualificata o rivolgersi al vostro contatto di assistenza Djive.
4. Non spostare Flowmate ARC Casual quando si applica la spina in entrata o in uscita dalla presa di corrente.
5. Anziché estrarre la spina solo dal cavo, afferrarla per la presa in un punto appropriato.
6. Non azionare Flowmate ARC Casual con cavo o connettore danneggiato. Si prega di contattare il servizio clienti Djive per sostituire o riparare il dispositivo.
7. Non allungare o violare il cavo. Tenere il cavo anche lontano da fonti di calore.
8. Non coprire il cavo di alimentazione con tappeti o simili. Fare attenzione a non inciampare sul cavo di alimentazione.

9. Spegnere sempre Flowmate ARC Casual prima di staccare la spina dalla presa di corrente. Si prega di spegnere il dispositivo in caso di inutilizzo prolungato.
10. Non coprire con oggetti l'ingresso o l'uscita dell'aria. Assicurarsi che le bocche di ventilazione siano libere da polvere, lanugine, capelli o altri ostacoli che potrebbero compromettere il flusso d'aria.
11. Flowmate ARC Casual va posizionato su una superficie orizzontale e asciutta e tenuto lontano da fonti di calore, aria corrosiva e umidità. Al fine di garantirne un adeguato funzionamento, non posizionare alcun ostacolo in un raggio di 150 mm intorno al dispositivo.
12. Non utilizzare Flowmate ARC Casual all'aperto o su superfici bagnate.
13. Al fine di evitare scosse o danni di altro tipo, non immergere il dispositivo, il cavo di alimentazione o la spina in acqua o altri liquidi. L'uso di una prolunga non è raccomandato a meno che non sia stato autorizzato da una persona qualificata.
14. Il dispositivo contiene un emettitore UV-C. L'uso non intenzionale dell'apparecchio o il danneggiamento dell'involucro possono provocare la fuoriuscita di pericolosi raggi UV-C. Le radiazioni UV-C possono danneggiare gli occhi e la pelle.
ATTENZIONE - Questo apparecchio contiene un emettitore di raggi UV-C.
Non fissare la fonte di luce.
15. Non utilizzare detergenti o lubrificanti per la pulizia Flowmate ARC Casual. Inoltre, estrarre sempre la spina di alimentazione prima di procedere alla pulizia, al trasporto e alla manutenzione dell'apparecchio.
16. Non girare o rovesciare il dispositivo.
17. I pacemaker e i defibrillatori, così come le schede magnetiche, possono essere influenzati da forti campi magnetici. Se l'utente o qualche convivente ha un pacemaker, o se in casa c'è un defibrillatore, evitare di tenere il telecomando vicino all'apparecchio.

PANORAMICA DEI PRODOTTI \\\

LATO ANTERIORE

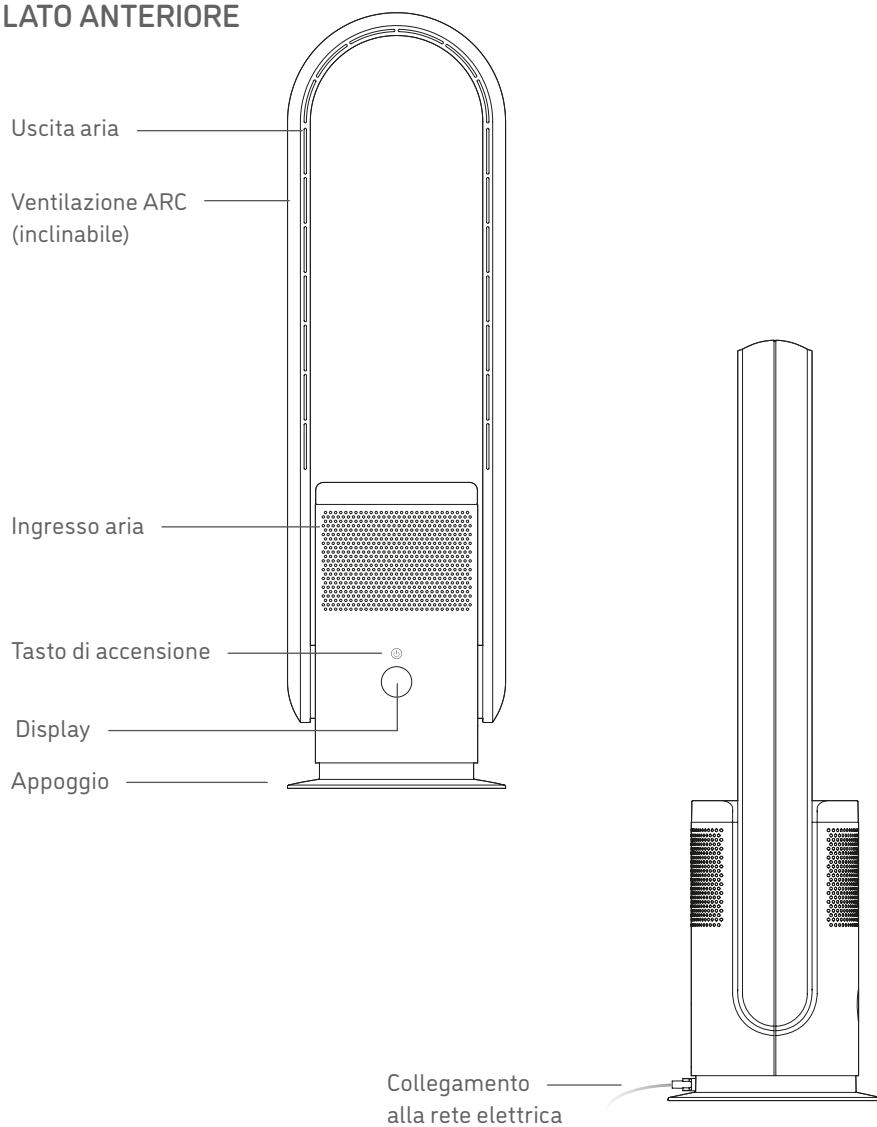

INTERFACCIA DEL DISPLAY ///

INDICATORI LED

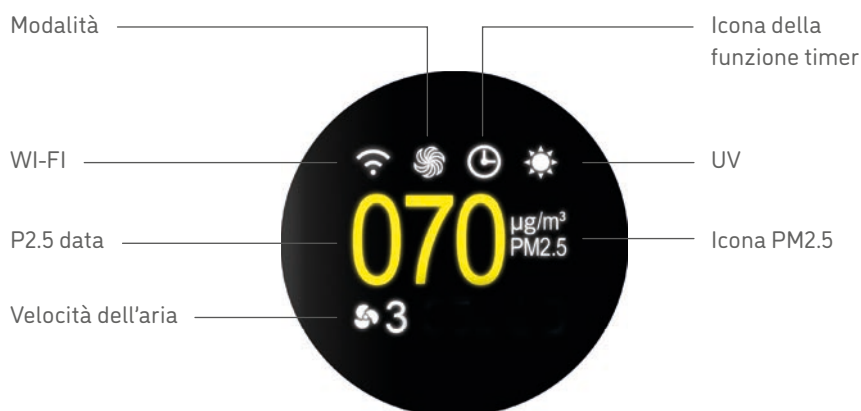

TELECOMANDO

TELECOMANDO

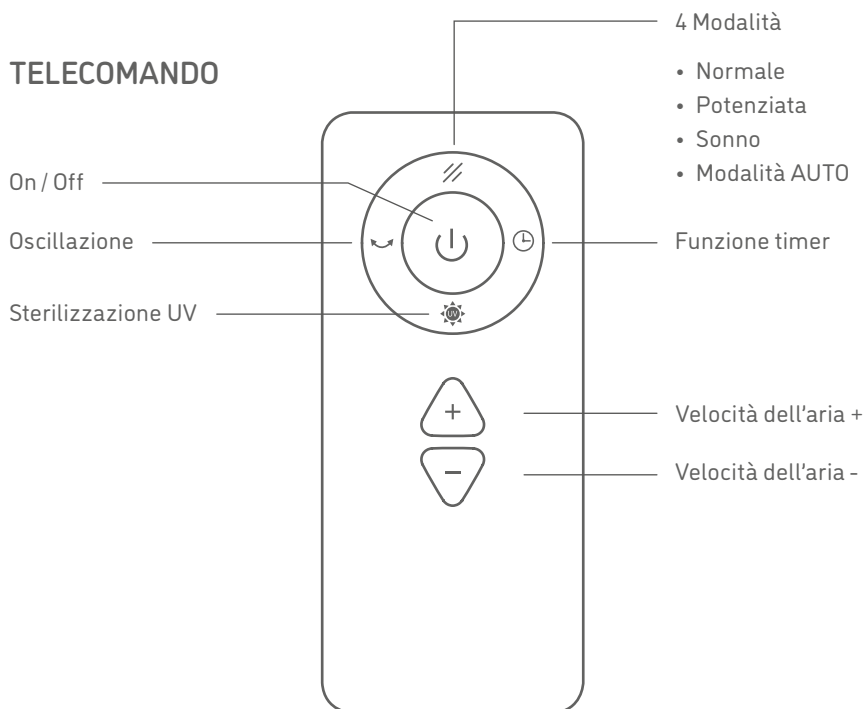

 L'apparecchio può essere acceso e spento premendo il tasto "ON/OFF".

 Questo tasto permette di passare da 3 diversi preset di aria:



NORMALE

Simula un flusso naturale d'aria regolando in modo casuale la velocità della stessa.



POTENZIATA

Velocità dell'aria più elevata, con un massimo di 7300 giri/min.



SONNO

Velocità dell'aria più bassa, così da ridurre al minimo i rumori di funzionamento.



MODALITÀ AUTO

Questo pulsante attiva la modalità AUTO Air Purifier.

 Premere il pulsante di oscillazione per 1 sec. per attivare la funzione di oscillazione. ARC Casual può oscillare a sinistra e a destra fino a 80°. Per disattivare l'oscillazione, premere di nuovo il pulsante per 1 sec.



La sterilizzazione UV è attiva di default. È possibile spegnerla facilmente premendo il tasto UV sul telecomando. Attenzione: la sterilizzazione UV si disattiva automaticamente anche dopo un'ora di funzionamento.



È possibile impostare la funzione timer da un'ora fino a otto ore. Nota bene: che il timer sia impostato o meno, è possibile utilizzare tutte le funzioni regolarmente. Tutte le regolazioni della funzione del timer vengono riportate al valore predefinito una volta che ARC Casual sarà spento.

FLOWMATE

Modalità AUTO: Quando viene rilevato il carico atmosferico (PM2.5), il livello di velocità dell'aria si regolerà automaticamente come segue:

000 - 035 μg	Livello 2
036 - 070 μg	Livello 4
071 - 120 μg	Livello 6
120 - 199 μg	Livello 9

⊕ Premere il tasto "+" per aumentare la velocità dell'aria e il tasto "-" per diminuirla.

TELECOMANDO

Prima di utilizzare il telecomando si prega di rimuovere il foglio isolante.

Metodo di sostituzione della batteria come mostrato in figura. Si prega di fare attenzione alla direzione della batteria.

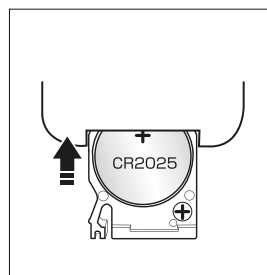
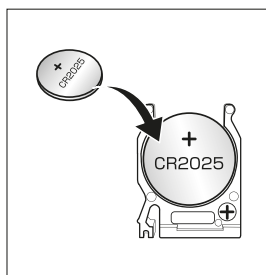
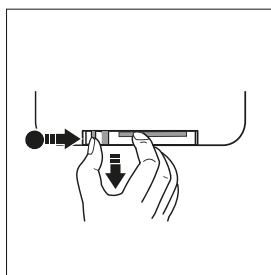

Non ricaricare la batteria. La batteria NON è un giocattolo, tenerla lontano dalla portata dei bambini. In caso di ingestione accidentale della batteria, consultare immediatamente un medico. Per garantire una migliore connessione, puntare il telecomando direttamente in direzione Flowmate ARC Casual.

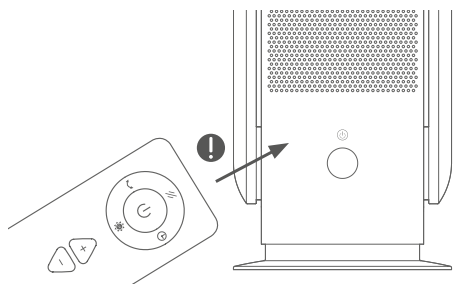

POTENZIALI PROBLEMI

- ⚠ È possibile che ARC Casual risponda al telecomando di altri dispositivi.
- ⚠ Se si utilizza il telecomando ARC Casual è possibile che altri dispositivi possano rispondere ad esso.

Ciò è dovuto alla sovrapposizione delle frequenze del telecomando. Non si tratta di un malfunzionamento o di altro problema tecnico. Per evitare un uso improprio, tenere il telecomando lontano da altri dispositivi elettrici mentre l'apparecchio è in funzione.

⚠ ATTENZIONE

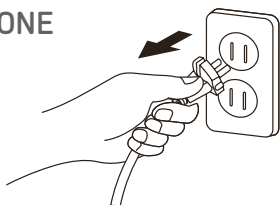

Quando si usa il telecomando per spegnere l'apparecchio, fare attenzione che si sia spento correttamente. In caso di prolungato inutilizzo, assicurarsi di scollegare la spina principale dalla presa di corrente.

FUNZIONI PRINCIPALI DEL CORPO \\\

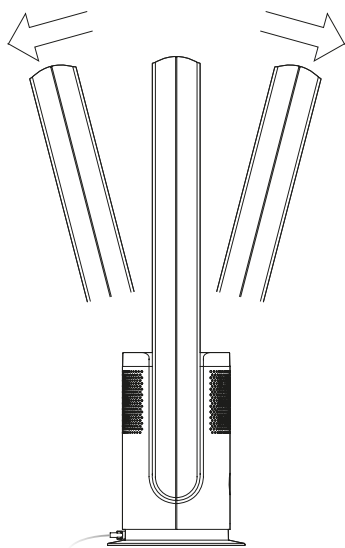

ARCO DI VENTILAZIONE INCLINABILE

Spegnere il dispositivo. Fissare il corpo principale con una mano e regolare l'arco di ventilazione con l'altra. L'inclinazione massima è di 15 gradi in avanti e indietro.

FUNZIONAMENTO ON / OFF

ON Premere il pulsante di accensione sul corpo principale. Un segnale acustico segnalerà l'accensione del dispositivo.

OFF Tenere premuto il pulsante di accensione per due secondi: l'emissione di due segnali acustici segnalerà lo spegnimento del dispositivo.

Nota bene: Flowmate ARC Casual è sempre impostato in modalità standby a meno che non venga staccato dalla presa di corrente.

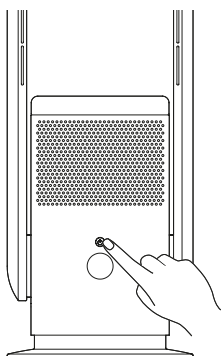

SPOSTAMENTO DEL VOLUME D'ARIA

Quando il corpo principale è in funzione: Premere il pulsante di accensione sul corpo principale per commutare il volume dell'aria dal livello 1 al 9.

SOSTITUZIONE DEL FILTRO \\\



Flowmate ARC Casual è dotato di un filtro HEPA 14 per la pulizia dell'aria. Per purificare l'aria, prima di utilizzare il dispositivo installare il filtro come spiegato di seguito.

Dopo 720 ore di funzionamento, il display mostrerà un avviso accompagnato da un segnale acustico. Per azzerare il contatore della durata del filtro, tenere premuto il pulsante di accensione (sul corpo principale o sul telecomando) per 5 secondi.

COME INSTALLARE O SOSTITUIRE IL FILTRO DI PULIZIA DELL'ARIA HEPA 14:

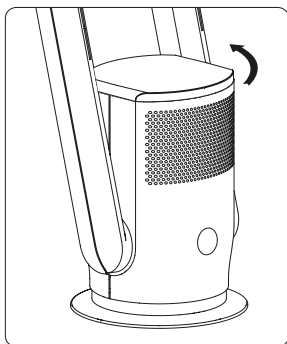

1. Sollevare con cautela il coperchio con il filtro annesso. Il coperchio si attacca magneticamente al corpo principale.

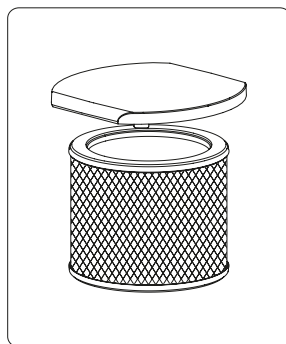

2. Rimuovere con cura, facendo il minimo sforzo, il vecchio filtro dal coperchio.

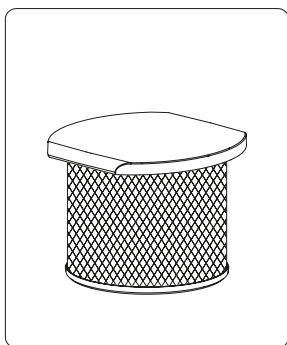

3. Disimballare il nuovo filtro e fissarlo al coperchio (si inserisce a scatto, non si avvita).

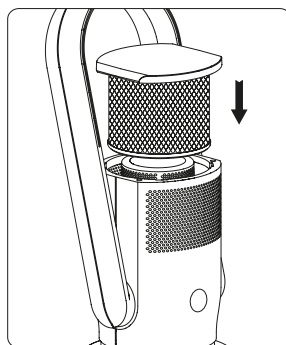

4. Infine, rimettere il coperchio con il filtro annesso in posizione fino a quando non scatta magneticamente sul corpo principale.

NOTA BENE

Il lato liscio del coperchio del filtro va rivolto in avanti.

MANUTENZIONE \\\

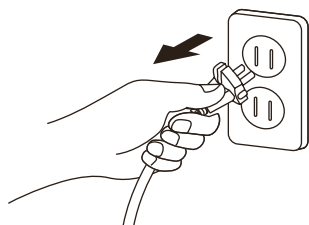

ALIMENTAZIONE ELETTRICA

Prima di effettuare la manutenzione, scollegare Flowmate ARC Casual dalla presa di corrente.

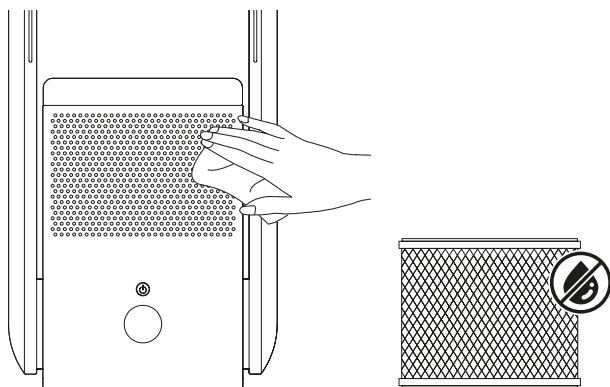

ALLOGGIAMENTO

Pulire delicatamente l'apparecchio con un panno morbido e asciutto. Se la superficie del dispositivo è sporca, lavarla con un detergente delicato.

FLOWMATE

INGRESSO E USCITA DELL'ARIA

Utilizzare una spazzola morbida o un aspirapolvere per rimuovere la polvere dalle bocche di ingresso e uscita dell'aria. Nota bene: la funzionalità del dispositivo potrebbe risentire di una non adeguata rimozione della polvere.

TELECOMANDO

Strofinare delicatamente la superficie del telecomando con un panno morbido e asciutto. In caso di prolungato inutilizzo, rimuovere la batteria.

SPINA DI ALIMENTAZIONE

Si prega di pulire la spina di alimentazione con un panno morbido e asciutto.

CUSTODIA

Dopo aver pulito l'apparecchio, conservarlo in un sacchetto di plastica. Tenere lontano da vibrazioni e dispositivi elettrici con funzione di raffreddamento/riscaldamento. Non esporre il dispositivo alla luce diretta del sole, né in luoghi caldi o umidi.

Tenere lontano dalla portata dei bambini. Poiché assorbe qualsiasi tipo di liquido, non usare acqua per pulire direttamente il filtro.

CONNESSIONE WI-FI \\\

Assicurarsi che il dispositivo sia collegato alla presa di corrente.

Tenere premuto il pulsante di accensione per 5 secondi: l'avvenuta connessione sarà segnalata dal lampeggiamento dell'icona WI-FI sul display LCD seguita dal suo stabilizzarsi.

SPECIFICHE TECNICHE \\\

FLOWMATE ARC CASUAL	
Nome del prodotto	Flowmate ARC Casual
Modello	SKJ-CR022UF-S
Tensione di funzionamento	220-240 V ~ 50-60 Hz
Oscillazione	80° ± 5°
Potenza nominale	35W
Timer	1-8 H
Ambito di fornitura	<ul style="list-style-type: none"> • corpo principale • telecomando • filtro • manuale



FLOWMATE

ARC CASUAL

www.djive.eu

 flowmate  djive_home

AN#: DJ50022; DJ50023