

KFAB75BL

Produktfamilie	Dunstabzugshaube
Art der Dunstabzugshaube	Wandhaube
Design	Kopffrei
Umluft/Abluftbetrieb	Umluftbetrieb
Elektronische Steuerung	Ja
Material	Oberfläche lackiert
Art des Edelstahls	Gebürstet
EAN-Code	8017709224868
Produktbreite	75 cm



Design

Farbe	Schwarz	Design	50's Style
Oberfläche	Hochglanz	Markenlogo	Standard





Bedienelemente

Art der Bedienung	Elektronische Tasten	Farbe der Led-Beleuchtung	Weiß
-------------------	----------------------	---------------------------	------

Programme / Funktionen

Anzahl der Leistungsstufen	3
Intensive Leistungsstufe	
Timerfunktion	

Technische Eigenschaften

				Art der Fettfilter	Edelstahl, geschirrspülergeignet
Anzahl der Beleuchtungen	2	Art der Beleuchtung	LED	Aktivkohlefilter im Lieferumfang	Ja
Beleuchtungsleistung	1 W	Skala der Licht-Temperatur	4000 °K	Filterwechselanzeige	Ja
				Durchmesser für Motoranschluss	150 mm

Luftstrom bei maximaler
Geschwindigkeit im
freiem Modus (P0) 820 m³/h

Motorleistung 280 W

Anzahl der Fettfilter 3

Min. Sicherheitsabstand 650 mm
zu Gas-Kochfeld

Min. Sicherheitsabstand 650 mm
zu Elektro-Kochfeld

Luftrückschlagklappe Ja

	Luftstrom der Geschwindigkeiten in m ³ (IEC 61591) [m ³ /h]	A-bewertete Luftschallemission (IEC 60704-2-13) [dB(A)]
Leistungsstufe 1	333	50
Leistungsstufe 2	477	59
Leistungsstufe 3	649	67
Leistungsstufe Intensiv	797	72

Serienzubehör

Fernbedienung Ja Automatisch
ausfahrbares
Filtersystem Ja

Technische Daten / Energielabel

A*

Jährlicher Energieverbrauch (AEEhood) 36 kWh/Jahr

Energieeffizienzklasse (auf
einer Skala von A+++ bis D) A+

Fluiddynamische Effizienz (FDEhood) 36.6

Klasse für die
fluiddynamische Effizienz
(FDEhood) A

Beleuchtungseffizienz (LEhood) 68.2 lux/W

Beleuchtungseffizienzklasse (LEhood) A

Fettabscheidegrad (GFEhood) 61.1 %

Klasse für den
Fettabscheidegrad
(GFEhood) E

Luftstrom bei minimaler
Geschwindigkeit (Qmin) 333 m³/h

Luftstrom bei maximaler
Geschwindigkeit (Qmax) 649 m³/h

A-bewertete
Luftschallemission bei
maximaler Stufe
(SPEmax) 67 dB(A)

A-bewertete
Luftschallemission bei
Intensivstufe (SPEboost) 72 dB(A)

Energieverbrauch im
Stand-by Modus (Ps) 0.49 W

Zeitverlängerungsfaktor (f) 0.7

Energieeffizienzindex
(EEI hood) 39.7

Volumenstrom im
Bestpunkt (Qbep) 421 m³/h

Statistischer
Druckunterschied im
Bestpunkt (Pbep) 422 Pa

Elektrische
Eingangsleistung im
Bestpunkt (Wbep) 135 W

Beleuchtungsleistung 2 W

**Luftstrom auf Intensivstufe
oder Schnelllaufstufe
(Qboost)**

797 m³/h

A-bewertete

50 dB(A)

**Luftschallemission bei
niedrigster Stufe (SPEmin)**

**Durchschnittliche
Ausleuchtung des
Arbeitsbereiches
(Emiddle)**

150 lux

**A-bewertete
Luftschallemission bei
höchster Einstellung
(Lwa)**

67 dB(A)

Elektrischer Anschluss

Elektr.

282 W

Gesamtanschlußwert

Frequenz

50-60 Hz

Absicherung

1 A

Länge des Netzkabels

1500 mm

Spannung

220-240 V

Zusätzlich verfügbar

Weitere Farbvarianten

Weiß, Creme, Union Jack,
Rot

**Modelle der weitere
Farbvarianten**

KFAB75WH-KFAB75CR-
KFAB75UJ-KFAB75RD

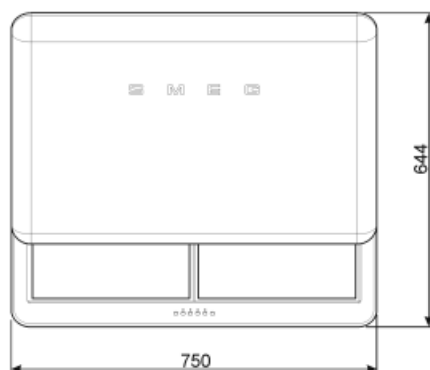
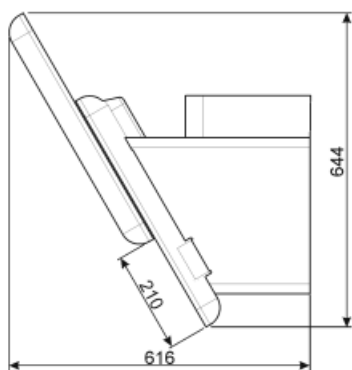

Sonderzubehör



KITCMNFABBL



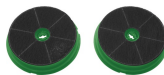



Kaminschachtverlängerung für Abluft (Oberteil), 740 mm, Schwarz, für Wandhaube 50` s Style KFAB75BL, Gesamthöhe min. 550 – max. 1035 mm.



FLTSI

Aktivkohlefilter, rund, 2 St., kompatible Modelle s. Produktbeschreibung

Symbols glossary (TT)

-  A+: Energy efficiency class A+ helps to save up to 10% energy compared to class A. Maximum performance with minimum consumption is guaranteed.
-  Switch off automatically: A special setting, to run after the end of cooking for a pre-set time and then switch off automatically.
-  Warning light(s): to advise when filters need changing.
-  Intensive/turbo setting: when extra fast extraction is required.
-  Filters: Model has filters to help remove grease from the steam emanating from the pans during cooking.
-  Charcoal filters: Extracting through charcoal filters or directly to the exterior lessens strong cooking odours considerably.
-  Lights: All cooker hoods feature lights to illuminate the cooking area or add to the ambience of the kitchen.