

# Rowenta

FR  
EN  
DE  
NL  
ES  
PT  
IT  
EL

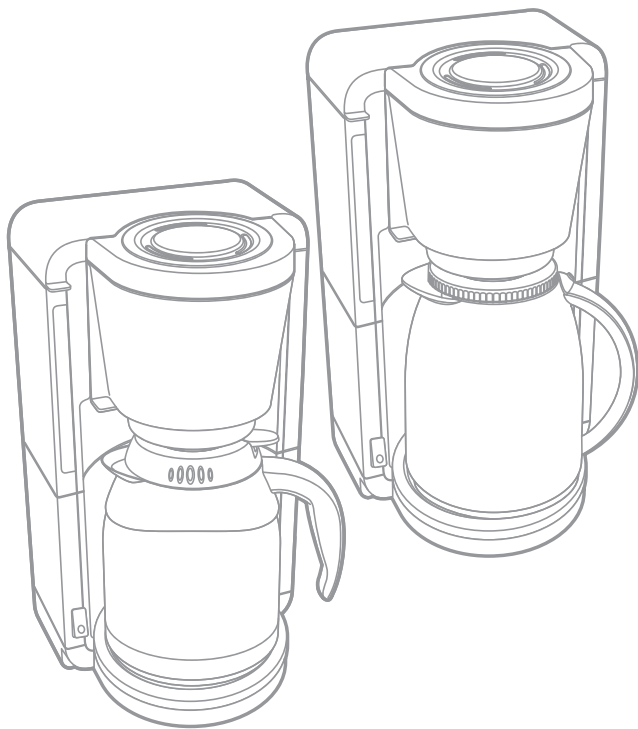

[www.rowenta.com](http://www.rowenta.com)

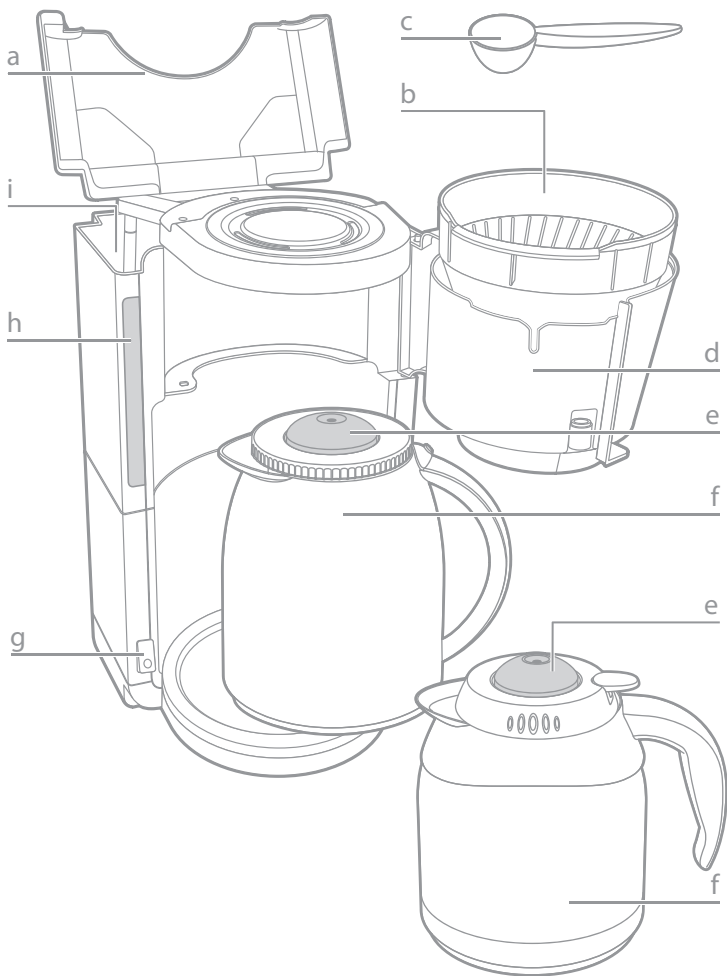

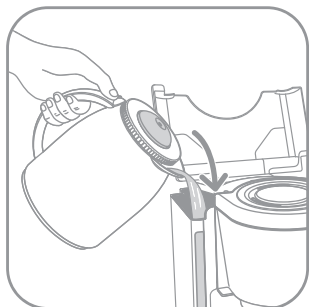

fig.1

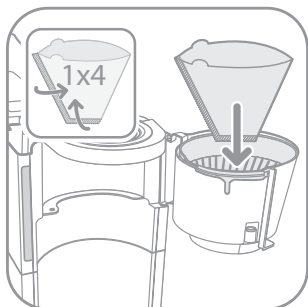

fig.2

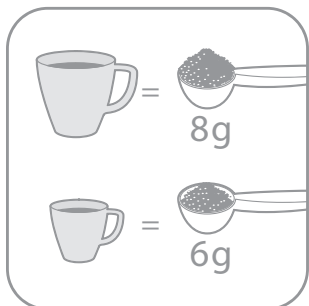

fig.3



fig.4

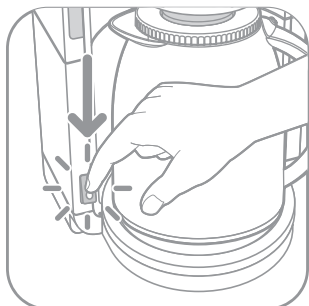

fig.5

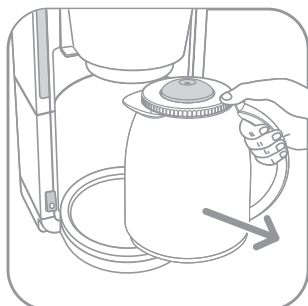

fig.6

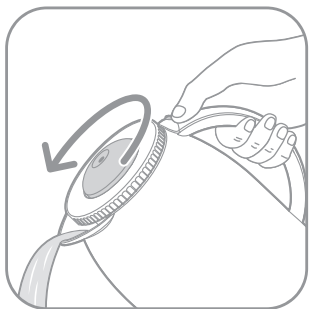

fig.7

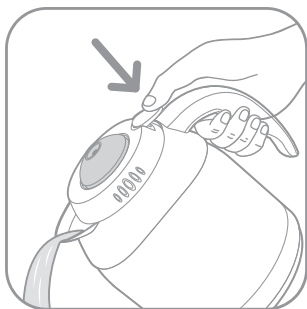

fig.8



fig.9

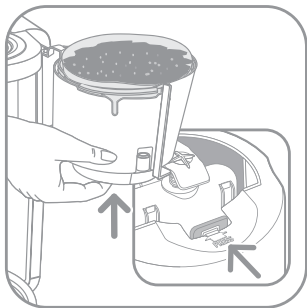

fig.10.a

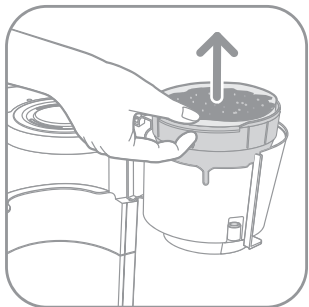

fig.10.b



fig.11



fig.12



fig.13.a



fig.13.b

## DESCRIPTION DE L'APPAREIL

- |   |  |
|---|--|
| a. Couvercle du réservoir d'eau                   | f. Pot isotherme (selon modèle)                    |
| b. Porte-filtre amovible avec système anti-goutte | g. Interrupteur lumineux de mise en fonctionnement |
| c. Dosette  | h. Indicateur du niveau d'eau                      |
| d. Cassette pivotante                             | i. Réservoir d'eau                                 |
| e. Couvercle du pot isotherme (selon modèle)      |  |

Lire attentivement le mode d'emploi avant la première utilisation de votre appareil et conservez-le : une utilisation non conforme engagerait le fabricant de toute responsabilité.

## CONSIGNES DE SECURITE

- Cet appareil peut être utilisé par des enfants âgés d'au moins 8 ans, condition qu'ils bénéficient d'une surveillance ou qu'ils aient reçu des instructions quant à l'utilisation de l'appareil en toute sécurité et qu'ils comprennent bien les dangers encourus. Le nettoyage et l'entretien par l'utilisateur ne doivent pas être effectués par des enfants, moins qu'ils ne soient âgés de plus de 8 ans et qu'ils soient sous la surveillance d'un adulte.
- Conserver l'appareil et son câble hors de portée des enfants âgés de moins de 8 ans.
- Cet appareil peut être utilisé par des personnes dont les capacités physiques, sensorielles ou mentales sont réduites ou dont l'expérience ou les connaissances ne sont pas suffisantes, condition qu'ils bénéficient d'une surveillance ou qu'ils aient reçu des instructions quant à l'utilisation de l'appareil en toute sécurité et en comprennent bien les

- dangers potentiels.
- Les enfants ne doivent pas utiliser l'appareil comme un jouet.
  - Si le cble d'alimentation est endommagé, n'utilisez pas l'appareil. Faites obligatoirement remplacer le cble d'alimentation par le fabricant, son service après-vente ou des personnes de qualification similaire afin d'éviter tout danger.
  - Votre machine a été conçue pour un usage domestique seulement.
  - Votre machine n'a pas été conçue pour être utilisée dans les cas suivants qui ne sont pas couverts par la garantie : dans des coins de cuisines réservés au personnel dans des magasins, bureaux et autres environnements professionnels; dans des fermes; par les clients des hôtels, motels et autres environnements caractéristiques résidentiels; dans des environnements de type chambres d'hôtes.
  -  \* La température des surfaces accessibles peut être élevée lorsque l'appareil est en fonctionnement. Ne pas toucher les surfaces chaudes de l'appareil.
  - Toujours suivre les instructions de nettoyage pour nettoyer votre appareil;
    - Ne pas brancher l'appareil.
    - Ne pas nettoyer l'appareil chaud.
    - Nettoyer avec un chiffon ou uneponge humide.
    - Ne jamais mettre l'appareil dans l'eau ou sous l'eau courante.
  - La cafetière ne doit pas être placée à l'intérieur d'un meuble lorsqu'il est en cours d'utilisation.

\*selon modèle

- Cet appareil n'est pas prévu pour être utilisé par des personnes (y compris les enfants) dont les capacités physiques, sensorielles ou mentales sont réduites ou des personnes d'âge avancé ou de faible expérience ou de connaissance, sauf si elles ont pu bénéficier, par l'intermédiaire d'une personne responsable de leur sécurité, d'une surveillance ou d'instructions préalables concernant l'utilisation de l'appareil.
- Il convient de surveiller les enfants pour s'assurer qu'ils ne jouent pas avec l'appareil.
- Ne pas mettre l'appareil, le câble d'alimentation ou la fiche dans l'eau ou tout autre liquide.
  - Avant de brancher l'appareil, vérifier que la tension d'alimentation de votre installation correspond à celle de l'appareil et que la prise de courant comporte bien la terre.
  - Toute erreur de branchement annule la garantie.
- Ne pas utiliser l'appareil lors d'une absence prolongée et lors du nettoyage.
- Ne pas utiliser l'appareil s'il ne fonctionne pas correctement ou s'il a été endommagé. Dans ce cas, s'adresser à un centre service agréé.
- Toute intervention autre que le nettoyage et l'entretien usuel par le client doit être effectuée par un centre service agréé.
- Le câble d'alimentation ne doit jamais être placé en proximité ou en contact avec les parties chaudes de votre appareil, près d'une source de chaleur ou sur un angle vif.
- Pour votre sécurité, n'utiliser que des accessoires et des pièces détachées adaptés à votre appareil.
- Ne pas débrancher la fiche de la prise en tirant sur le câble.
- Ne pas utiliser la verseuse dans un four à micro-ondes, sur une flamme et sur des plaques de cuisinières électriques.
- Ne pas remettre d'eau dans l'appareil s'il est encore chaud.
- Tous les appareils sont soumis à un contrôle qualité strict. Des essais d'utilisation pratiques sont faits avec des appareils pris au hasard ce qui explique d'éventuelles traces d'utilisation.
- Toujours fermer le couvercle lors du fonctionnement de la cafetière.
- N'utilisez pas la verseuse sans le couvercle. Ne pas mettre d'eau chaude dans les réservoirs.
- **AVERTISSEMENT:**  
Risques de blessures en cas de mauvaise utilisation de l'appareil.



# AVANT LA PREMIERE UTILISATION

- Mettez en place un filtre papier.
- Faites fonctionner la cafetière deux fois en ajoutant uniquement de l'eau. Attendez environ 5 minutes entre les 2 passages.
- Des pots isothermes Rowenta titre de rechange sont disponibles en service après-vente pour tous les modèles.

## PREPARATION DU CAFÉ

Suivez les illustrations de 1 à 6.

Votre cafetière est équipée d'un arrêt automatique. L'arrêt automatique intervient quelques minutes après la fin du cycle (c'est-à-dire quelques minutes après qu'il n'y ait plus d'eau dans le réservoir). Lors de cet arrêt automatique, le voyant lumineux s'éteint.

Votre cafetière Rowenta a été conçue pour que vous puissiez l'arrêter si besoin en cours de cycle. Si vous souhaitez l'arrêter en cours de cycle, appuyez fermement sur l'interrupteur lumineux.

- **Pour verser le café :**
  - Pour les modèles équipés du pot plastique, dévissez un demi-tour le bouchon du pot (**illustration 7**).
  - Pour les modèles équipés du pot inox pressez ou relâchez le levier pour servir ou arrêter le café (**illustration 8**).

## NETTOYAGE ET ENTRETIEN

### Attention !

Ne pas utiliser d'objets durs, un oeuf battu, un fouet ou un c ramique, ceux-ci risquent de détériorer l'intérieur du pot.

- Débranchez et laissez refroidir la cafetière.

Suivez les illustrations de 9 à 12.

### Astuce pour nettoyer le pot :

Mettre un litre d'eau dans le pot. Ajouter du produit lessiviel de lave vaisselle (poudre ou pastille) et laisser agir 2 heures minimum. Vider et rincer abondamment.

- La cafetière peut se nettoyer avec un chiffon doux humide.
- Nettoyez l'intérieur du pot uniquement avec une brosse douce et rincez l'eau claire.
- Le porte filtre intérieur est amovible (**illustrations 10a et 10b**).
- Ne pas immerger la cafetière.
- Le porte filtre (b) peut être mis au lave vaisselle, contrairement au pot thermo (f) et au porte filtre pivotant (d).

Nettoyer régulièrement le bouchon du pot (fig.13a) puis rincer l'eau claire (fig.13b).

## DETARTRAGE

- D tartrez votre cafeti re tous les 40 cycles.

Vous pouvez utiliser.

- soit un sachet de d tartrant dilu dans 2 grandes tasses d'eau.
- soit 2 grandes tasses de vinaigre d'alcool blanc.
  - Versez la solution de d tartrage froide dans le r serivoir, poser un filtre en papier ou le filtre permanent dans le porte filtre et mettez le pot avec son bouchon dans la cafeti re.

Mettez la cafeti re en route.

- Arr tez l'appareil la moiti du passage et laissez reposer 1 heure. Remettez la cafeti re en route et laissez passer le reste de la solution.
- Apr s un d tartrage, faites imp rativement 2 3 rinçages l'eau.
- La garantie ne couvre pas l'entartrage des cafeti res.

## POT ISOTHERME ROWENTA

- **Maintien au chaud :**  
Temp rez le pot au pr alable quelques minutes avec de l'eau chaude et videz le.  
Votre pot isotherme maintient votre boisson au chaud pendant 4 heures.

Ne l'utilisez pas pour des soupes ou des pr parations sal es.

- **Maintien au froid :**  
Refroidissez le pot avec de l'eau froide et videz le avant de le remplir avec une boisson froide.

## PANNES VENTUELLES ET MOYENS POUR Y REM DIER

Questions	Causes possibles	R ponses
- Le voyant de mise en route ne s' teint pas tout de suite apr s la fin du cycle de caf .	- Fonctionnement normal de la cafeti re, le voyant s' teindra quelques minutes apr s la fin du cycle de caf .	- Attendez quelques minutes apr s la fin du cycle de caf que le voyant s' teigne ou appuyez fermement sur l'interrupteur lumineux pour arr ter votre cafeti re.
- Le voyant de mise en route ne s'allume pas.	- Le cordon n'est pas bien branch . - Le bouton n'a pas t correctement actionn .	- Branchez la fiche de façon appropri e. - Appuyez fermement sur l'Interrupteur lumineux.
- L'eau ne s' coule pas compl tement. - Bruit accru. - Le voyant de mise en route s' teint pendant le passage de l'eau.	- Cafeti re entartr e.	- D tartrez la cafeti re.

Questions	Causes possibles	R penses
- Le caf ne coule pas dans le pot mais la cafeti re fonctionne.	- Oubli du bouchon thermo. - Le bouchon du pot est bouch ou la sortie du porte filtre est bouch e.	- Mettez en place le bouchon. - Bien nettoyer le bouchon l'eau savonneuse ou la sortie du porte filtre (fig. 9 13).
- Le caf ne s' coule pas du pot dans la tasse.	- Appui insuffisant sur le levier (pot inox). - Le couvercle n'est pas suffisamment d viss (pot plastique). - L'air chaud comprime le bouchon.	- Appuyez compl tement (pot inox). - V rifiez la position de rep re - Appuyez sur le d me du bouchon pour faire tomber la pression.

Sous r serve de modification

## PRODUITS ELECTRIQUES OU ELECTRONIQUES EN FIN DE VIE

Participons la protection de l'environnement !



① Votre appareil contient de nombreux mat riaux valorisables ou recyclables.

⇒ Confiez celui-ci dans un point de collecte pour que son traitement soit effectu .

La directive Europ enne 2012/19/UE sur les D chets des Equipements Electriques et Electroniques (DEEE), exige que les appareils m nagers usag s ne soient pas jet s dans le flux normal des d chets municipaux. Les appareils usag s doivent tres collect s s par ment afin d'optimiser le taux de r cup ration et le recyclage des mat riaux qui les composent et r duire l'impact sur la sant humaine et l'environnement.

## DESCRIPTION

- a. Water tank lid
- b. Removable filter holder with anti-drip system
- c. Measuring spoon
- d. Swing filter case
- e. Isothermal pot lid (depending on model)
- f. Thermal coffee jug (depending on model)
- g. On/Off indicator light switch
- h. Water level indicator
- i. Water tank

Please read the instructions for use carefully before using your appliance for the first time and retain them for future reference: This product has been designed for indoor, domestic use only. Any commercial use, inappropriate use or failure to comply with the instructions, the manufacturer accepts no responsibility and the guarantee will not apply.

## SAFETY INSTRUCTIONS

- This appliance may be used by children of at least 8 years of age, as long as they are supervised and have been given instructions about using the appliance safely and are fully aware of the dangers involved.  
Cleaning and user maintenance shall not be made by children unless they are older than 8 years of age and are supervised by a person responsible for their safety.
- Keep the appliance and its cord out of reach of children under 8 years of age.
- This appliance may be used by persons with reduced physical, sensory or mental capabilities, or whose experience or knowledge is not sufficient, provided they are supervised or have received instruction to use the appliance safely

and understand the dangers.

- Children should not use the appliance as a toy.
- Do not use the appliance if the power cord or plug is damaged. The power cord must be replaced by the manufacturer, its after-sales service or similarly qualified persons in order to avoid danger.
- Your appliance is designed for domestic use only.
- It is not intended to be used in the following applications, and the guarantee will not apply for: staff kitchen areas in shops, offices and other working environments; farm houses; by clients in hotels, motels and other residential type environments; bed and breakfast type environments.

-  \* The temperature of the accessible surfaces may be high when the appliance is in operation. Do not touch the hot surfaces of the appliance.
- Always follow the cleaning instructions to clean your appliance;
  - Unplug the appliance.
  - Do not clean the appliance while it is hot.
  - Clean using a damp cloth or sponge.
  - Never put the appliance under running water.
- The coffeemaker must not be placed inside a piece of furniture when it is in use.
- This appliance is not intended for use by persons (including children) whose physical, sensory or mental capabilities are reduced, or who

\* depending on model.

lack experience or knowledge, unless they have been given supervision or instruction concerning use of the appliance by a person responsible for their safety.

- Children should be supervised to ensure that they do not play with the appliance.
- Do not place the appliance, power cord or plug in water or any other liquid.
- Before plugging the appliance in, make sure that the power it uses corresponds to your electrical supply system and that the outlet is earthed.
- Any connection error will negate your guarantee.
- Always unplug the power cord when the appliance is not in use, and ensure it is completely cool before cleaning it.
- Do not use the appliance if it is not

working properly or if it has been damaged. If this occurs, contact an authorised service centre.

- All interventions other than cleaning and everyday maintenance by the customer must be performed by an authorised service centre.
- The power cord must never be close to or in contact with the hot parts of your appliance, near a source of heat or over a sharp edge.
- For your safety, only use the manufacturer's accessories and spare parts designed for your appliance.
- Do not pull on the cord to unplug the appliance.
- Never put your coffee jug in a microwave oven, on a flame or a electric cooking plates.
- Do not fill the appliance with water if it is still hot.
- All appliances are subject to strict quality control procedures. These include actual usage tests on randomly selected appliances, which would explain any traces of use.
- Always close the lid when running the coffee maker.
- Do not use the jug without the lid.
- Do not pour hot water in the tanks.
- **WARNING: Risk of injury if the appliance is improperly used.**

## USING FOR THE FIRST TIME

- Put a paper filter into the filter holder.
- Run the coffee-maker twice by adding water only (do not use coffee). Wait about 5 minutes between each operation.
- Spare Rowenta Thermal coffee jugs are available from the after-sales service for all models.

## MAKING COFFEE

Follow the fig. 1 to fig. 6.

Your coffee maker is fitted with an automatic shutoff. The appliance will stop automatically some minutes after the cycle ends (i.e. some minutes after the water tank is emptied completely). When the appliance turns off, the light signal will turn off also. Your Rowenta coffee maker is designed so that you

may also stop it in the middle of a cycle, if necessary. If you wish to stop it in the middle of a cycle, press firmly on the luminous switch.

- **To pour out the coffee :**
  - For models with a plastic jug, unscrew the jug lid by a half-turn (**fig. 7**).
  - For models with a stainless steel jug, press or release the lever to serve or stop the coffee (**fig. 8**).

## CLEANING AND MAINTENANCE

### Caution!

Do not put hard objects, like metallic or ceramic tea infusers, in the jug as they could damage the inside.

- Disconnect the coffee-maker and leave it to cool.

Follow the fig. 9 to fig. 12.

### Tip for cleaning the jug:

Put a litre of water in the jug. Add some dishwasher detergent (powder or pellets) and allow it to act for at least 2 hours. Empty and rinse thoroughly.

- Clean the coffee-maker with a soft, damp cloth.
- Clean the inside of the jug only with a soft brush and rinse with fresh water.
- The internal filter holder is detachable (**figs. 10a and 10b**).
- Do not immerse the coffee-maker in water.
- The filter holder (b) is dishwasher safe but the thermal coffee jug (f) and the swing filter case are not (d).

Clean the jug lid regularly (**fig. 13a**) and then rinse with fresh water (**fig. 13b**).

## DESCALING

- Descale your coffee maker after every 40 cycles.

You can use:

- a packet of limescale remover diluted in 2 large cups of water.
  - or 2 cups of white vinegar or citric acid.
    - Pour the cold descaling solution into the tank, fit a paper filter in the filterholder and place the jug with its lid fitted in the coffee-maker.
  - The guarantee does not cover coffee-makers with excessive scale build-up.
- Start the coffee-maker.
  - Stop the appliance once half the solution has run through and leave for about an hour. Start the coffeemaker again and let the rest of the solution run through.
  - After descaling, the appliance must be operated at least 2 or 3 times with fresh water to rinse.

## ROWENTA THERMOS JUG

### • **Keeping warm:**

Pre-heat the jug for a few minutes with hot water, then pour out the hot water.

Your isothermal jug will keep your drink hot for approximately 4 hours.

Do not use the appliance for soups or savoury preparations.

### • **Keeping cold:**

Cool the jug with cold water and empty before filling with a cold drink.

## TROUBLESHOOTING GUIDE

Questions	Possible causes	Answers
- The ON signal will not turn off immediately after the coffee cycle ends.	- As long as the coffee maker is working normally, the signal will turn off a few minutes after the end of the cycle.	- Wait for a few minutes after the cycle ends until the ON signal turns off or press firmly on the luminous switch to stop your coffee maker.
- The on/off light fails to come on.	- Appliance is not correctly plugged in. - The button was not activated correctly.	- Plug in properly. - Press firmly on the luminous switch.
- Water does not run through completely. - Increased noise level. - The on/off light goes off while the water is running through.	- Coffee-maker lined with scale.	- Descale the coffee-maker.



Questions	Possible causes	Answers
- The coffee does not flow into the jug but the coffee-maker functions	- Thermal lid not fitted. - The jug lid is clogged or the filter-holder outlet is clogged.	- Put the lid in place. - Clean the lid thoroughly with soapy water or the filter-holder outlet (Fig. 9 to 13).
- The coffee does not pour from the jug into the cup.	- Lever not pressed sufficiently (stainless steel jug). - Lid is not unscrewed enough (plastic jug). - Hot air is compressing the lid.	- Press fully (stainless steel jug). - Check the position of marker - Press the dome cap on the lid to reduce pressure.

## END-OF-LIFE ELECTRICAL OR ELECTRONIC PRODUCTS

### Think of the environment!



① Your appliance contains valuable materials which can be recovered or recycled.

⇒ Leave it at a local civic waste collection point.

European directive 2012/19/UE on Waste Electrical and Electronic Equipment (WEEE), requires that old household electrical appliances are not thrown into the normal flow of municipal waste. Old appliances must be collected separately in order to optimize the recovery and recycling of materials they contain and reduce the impact on human health and the environment.

## GER TEBESCHREIBUNG :

- |   |                                  |
|---|----------------------------------|
| a. Deckel des Wassertanks                         | f. Thermoskanne (je nach Modell) |
| b. Abnehmbarer Filtertr ger mit Anti-Tropf-System | g. Leuchtender Betriebsschalter  |
| c. Dosierer                                       | h. Wasserstandsanzeige           |
| d. Schwenkbarer Filtertr ger                      | i. Wassertank                    |
| e. Deckel der Thermoskanne (je nach Modell)       |                                  |

Bitte lesen Sie die Anleitungen sorgf ltig durch, bevor Sie Ihr Ger t zum ersten Mal benutzen und bewahren Sie die Anleitungen zum Nachlesen auf. Der Hersteller bernimmt keine Haftung f r eine unsachgem ße Benutzung des Ger tes.

## SICHERHEITSHINWEISE

- Dieses Ger t kann von Kindern ab acht Jahren verwendet werden, wenn sie berwacht werden oder bez glich der sicheren Verwendung des Ger ts unterrichtet wurden und die Risiken genau kennen. Die Reinigung und vom Benutzer auszuf hrenden Wartungsarbeiten d rfen nicht von Kindern ausgef hrt werden; es sei denn, sie sind lter als acht Jahre und werden von einem Erwachsenen beaufsichtigt.
- Halten Sie das Ger t und sein Netzkabel au ßer Reichweite von Kindern unter acht Jahren.
- Dieses Ger t kann von Personen mit eingeschr nkten k rperlichen, sensorischen oder mentalen F higkeiten oder Personen, denen es an Erfahrung und Kenntnis mangelt, benutzt werden, sofern sie beaufsichtigt werden oder in die sichere Benutzung des Ger tes unterwiesen

- wurden und die Gefahren verstehen.
- Kinder sollten das Ger t nicht als Spielzeug verwenden.
  - Benutzen Sie das Ger t nicht, wenn das Netzkabel oder der Netzstecker beschädigt ist. Das Netzkabel muss vom Hersteller, seinem Kundendienst oder ähnlich qualifizierten Personen ausgetauscht werden, um jegliche Gefahr zu vermeiden.
  - Ihr Ger t ist nur für den privaten Gebrauch konzipiert.
  - Es ist nicht dafür vorgesehen, in den folgenden Einsatzbereichen benutzt zu werden und die Garantie gilt nicht für: Mitarbeiter-Küchenbereiche in Geschäften, Büros und anderen Arbeitsumgebungen; Bauernhöfe; die Benutzung durch Gäste in Hotels,

\* je nach Modell.

Motels und anderen Unterkunftsarten; Frühstückspensionen.

-  \* Die Temperatur der zugänglichen Oberflächen kann sehr hoch sein, wenn das Ger t in Betrieb ist. Berühren Sie nicht die heißen Oberflächen des Ger tes.
- Folgen Sie stets den Reinigungsanleitungen zur Reinigung Ihres Ger tes:
  - Ziehen Sie den Stecker des Ger tes aus der Steckdose.
  - Reinigen Sie das Ger t nicht, wenn es noch heiß ist.
  - Reinigen Sie es mit einem feuchten Tuch oder Schwamm.
  - Tauchen Sie das Ger t nicht in Wasser oder halten Sie es nicht unter laufendes Wasser.
- Die Kaffeemaschine darf nicht in einen Schrank oder dergleichen gestellt

- werden, w hrend sie in Betrieb ist.
- Dieses Ger t ist nicht dazu vorgesehen, von Personen (einschließlich Kindern) mit k rperlichen, sensorischen oder geistigen Behinderungen benutzt zu werden, oder Personen, denen es an Erfahrung oder Kenntnis mangelt; es sei denn, sie werden von einer f r ihre Sicherheit verantwortlichen Person beaufsichtigt oder wurden in die Benutzung des Ger tes unterwiesen.
  - Kinder sollten beaufsichtigt werden, um sicherzustellen, dass sie nicht mit dem Ger t spielen.
  - Legen Sie niemals das Ger t, sein Stromkabel oder den Stecker in Wasser oder eine andere Fl ssigkeit.
  - Bevor Sie das Ger t mit einer Steckdose verbinden, stellen Sie bitte sicher, dass sein Strombedarf mit Ihrem Stromversorgungsnetz bereinstimmt und dass die Steckdose geerdet ist.
  - Jegliche Fehler beim elektrischen Anschluss setzen Ihre Garantie auer Kraft.
  - Ziehen Sie den Netzstecker des Ger tes, wenn Sie es nicht mehr benutzen und wenn Sie es reinigen.
  - Benutzen Sie das Ger t nicht, wenn es nicht ordnungsgem ß funktioniert oder besch digt wurde. Wenden Sie sich in diesem Fall an eine autorisierte Reparaturwerkstatt.
  - Alle Eingriffe, auer die Reinigung und die t gliche Wartung durch den Benutzer, m ssen von einer autorisierten Reparaturwerkst tte vorgenommen werden.
  - Das Netzkabel darf niemals in der N he der hei en Teile Ihres Ger tes oder einer W rmequelle liegen oder diese ber hren. Das Kabel darf nicht ber scharfe Kanten n gen.
  - Verwenden Sie zu Ihrer Sicherheit nur Zubeh r und Ersatzteile vom Hersteller, die f r Ihr Ger t entwickelt sind.
  - Ziehen Sie nicht am Kabel, um den Netzstecker des Ger tes aus der Steckdose zu entfernen.
  - Stellen Sie Ihre Kaffeekanne niemals in einen Mikrowellenofen, auf eine Gasherdf Flamme oder eine elektrische Herdplatte.
  - F llen Sie kein Wasser in das Ger t, wenn es noch hei ß ist.
  - Alle Ger te unterliegen strengen Qualit tskontrollverfahren. Dazu geh ren stichprobenartige Gebrauchstests, die etwaige Nutzungsspuren erkl ren w rden.
  - Schlie en Sie immer den Deckel, wenn die Kaffeemaschine l uft.
  - Benutzen Sie die Kanne nicht ohne Deckel.
  - Gie en Sie kein hei es Wasser in die Beh lter.
  - **WARNHINWEIS:**  
Bei Fehlgebrauch des Ger tes besteht Verletzungsgefahr.

# INBETRIEBNAHME

- Setzen Sie einen Papierfilter ein.
- Führen Sie zwei Durchläufe ausschließlich mit Wasser durch. Warten Sie 5 Minuten zwischen

den 2 Durchläufen.

- Thermo-Ersatzkannen von Rowenta sind für alle Modelle beim Kundendienst erhältlich.

# KAFFEEZUBEREITUNG

Folgen Sie den Abbildungen 1 bis 6.

Ihre Kaffeemaschine ist mit einer automatischen Abschaltung ausgestattet. Einige Minuten nach Ende des Brühvorgangs (das heißt einige Minuten nachdem sich kein Wasser mehr im Tank befindet), schaltet sich die Maschine automatisch ab. Bei diesem automatischen Abschalten erlischt die Leuchte.

Ihre Kaffeemaschine von Rowenta wurde so entwickelt, dass Sie sie, falls

erforderlich, während des Brühvorgangs ausschalten können. Wenn Sie sie während des Brühvorgangs ausschalten möchten, drücken Sie fest auf den leuchtenden Schalter.

- **Zum Ausgießen des Kaffees:**
  - Drehen Sie bei Modellen mit Kunststoffkanne den Verschluss um eine halbe Drehung (**Abbildung 7**).
  - Drücken Sie bei Modellen mit Edelstahlkanne den Hebel und lassen Sie ihn wieder los, um das Ausgießen zu stoppen (**Abbildung 8**).

# REINIGUNG UND WARTUNG

## Achtung !

Verwenden Sie keine harten Gegenstände, kein metallisches oder keramisches Tee-Ei; diese können das Innere der Kanne beschädigen.

- Ziehen Sie den Stecker aus der Steckdose und lassen Sie die Kaffeemaschine abkühlen.

Folgen Sie den Abbildungen 9 bis 12

## Reinigungstipp für die Edelstahlkanne:

Geben Sie einen Liter heißes Wasser in die Kanne. Geben Sie einen Geschirrspülerreiniger (Pulver oder Tab) hinein und lassen Sie das Ganze mindestens 2 Stunden einwirken. Ausleeren und reichlich spülen.

Reinigen Sie die Kaffeemaschine mit einem weichen, angefeuchteten Tuch.

- Reinigen Sie das Innere der Kanne ausschließlich mit einer weichen Bürste und spülen Sie mit klarem Wasser.
- Der innere Filterträger ist herausnehmbar (**Abbildungen 10a bis 10b**).
- Tauchen Sie die Kaffeemaschine, das Netzkabel und den Netzstecker nicht in Wasser oder andere Flüssigkeiten. Stellen Sie das Gerät nie unter fließendes Wasser.
- Der Filterträger (b) ist im Gegensatz zur Thermoskanne (f) und dem schwenkbaren Filterträger (d) spülmaschinenfest.

Der Verschluss der Kanne muss regelmäßig gereinigt (Abb.13a) und anschließend mit klarem Wasser abgespült (Abb.13b) werden.

# ENTKALKEN

- Entkalken Sie Ihre Kaffeemaschine jeweils nach 40 Durchlaufzyklen. Verwenden Sie dazu:
  - entweder ein Päckchen Entkalker, den Sie mit 2 großen Tassen Wasser verdünnen,
  - oder 2 große Tassen weißen Essig.
    - Gießen Sie die kalte Entkalkersubstanz in den Wasserbehälter, geben Sie einen Papierfilter oder den Dauerfilter in den Filterhalter und setzen Sie die Kanne samt Verschluss in die Kaffeemaschine ein.

- Schalten Sie die Kaffeemaschine ein. Nachdem die Heißluft der Entkalkersubstanz durchgelaufen ist, schalten Sie das Gerät ab und lassen Sie es 1 Stunde ruhen. Schalten Sie die Kaffeemaschine wieder ein und lassen Sie den Rest der Leistung durchlaufen.
- Führen Sie nach einem Entkalkungsvorgang 2 bis 3 Durchläufe mit Wasser durch.
- Die Garantie gilt nicht bei einer Verkalkung der Kaffeemaschine.

# THERMOSKANNE VON ROWENTA

- **Warm halten:**  
Wärmen Sie die Kanne einige Minuten mit heißem Wasser vor, dann leeren Sie sie. Ihre Isotherm-Kanne hält Ihr Getränk 4 Stunden lang warm.

- Verwenden Sie sie nicht für Suppen oder salzhaltige Zubereitungen.
- **Kalt halten:**  
Kühlen Sie die Kanne mit kaltem Wasser vor, dann leeren Sie sie, bevor Sie ein kaltes Getränk zubereiten.

# EVENTUELLE STÖRUNGEN UND MÖGLICHE LÖSUNGEN

Fragen	Mögliche Gründe	Antworten
- Die Betriebsleuchte erlischt nicht sofort nach Ende des Brühvorgangs.	- Bei normalem Betrieb der Kaffeemaschine erlischt die Leuchte einige Minuten nach Ende des Brühvorgangs.	- Warten Sie nach Ende des Brühvorgangs einige Minuten, bis die Leuchte erlischt, oder drücken Sie fest auf den Leuchtschalter, um Ihre Kaffeemaschine auszuschalten.
- Die Betriebs-LED leuchtet nicht auf.	- Das Stromkabel ist nicht richtig angeschlossen. - Der Knopf wurde nicht richtig betätigt.	- Stecken Sie den Stecker ordnungsgemäß in die Steckdose. - Drücken Sie fest auf den Leuchtschalter.

Fragen	Mögliche Gründe	Antworten
<ul style="list-style-type: none"> <li>- Das Wasser läuft nicht komplett durch.</li> <li>- Das Geräusch ist lauter als normal.</li> <li>- Die Betriebs-LED erlischt während des Wasserdurchlaufes.</li> </ul>	<ul style="list-style-type: none"> <li>- Die Kaffeemaschine ist verkalkt.</li> </ul>	<ul style="list-style-type: none"> <li>- Entkalken Sie die Kaffeemaschine.</li> </ul>
<ul style="list-style-type: none"> <li>- Der Kaffee läuft nicht in die Kanne ab, aber die Kaffeemaschine funktioniert.</li> </ul>	<ul style="list-style-type: none"> <li>- Der Verschluss der Kanne fehlt.</li> <li>- Der Verschluss der Kanne oder der Auslauf des Filterhalters ist verstopft.</li> </ul>	<ul style="list-style-type: none"> <li>- Setzen Sie den Verschluss auf.</li> <li>- Reinigen Sie den Verschluss oder den Auslauf des Filterhalters gut mit Seifenwasser (<b>Abb. 9 bis 13</b>).</li> </ul>
<ul style="list-style-type: none"> <li>- Es fließt kein Kaffee von der Kanne in die Tasse.</li> </ul>	<ul style="list-style-type: none"> <li>- Der Hebel wird zu wenig niedergedrückt (Edelstahlkanne).</li> <li>- Der Verschluss ist zu wenig aufgeschraubt (Kunststoffkanne).</li> <li>- Die heiße Luft komprimiert den Verschluss.</li> </ul>	<ul style="list-style-type: none"> <li>- Drücken Sie bis zum Anschlag nieder (Edelstahlkanne).</li> <li>- überprüfen Sie die Position der Markierung.</li> <li>- Drücken Sie auf die Wölbung des Verschlusses, um den Druck entweichen zu lassen.</li> </ul>

Änderungen vorbehalten

## ENTSORGUNG VON ELEKTRONISCHEN UND ELEKTRISCHEN GERÄTEN

Denken Sie an den Schutz der Umwelt!



ⓘ Ihr Gerät enthält wertvolle Rohstoffe, die wieder verwertet werden können.

➔ Geben Sie Ihr Gerät deshalb bitte bei einer Sammelstelle Ihrer Stadt oder Gemeinde ab.

Die europäische Richtlinie 2012/19/UE über elektrische und elektronische Altgeräte (WEEE) verlangt, dass alte elektrische Haushaltsgeräte nicht mit den kommunalen Abfällen entsorgt werden. Alte Geräte müssen separat gesammelt werden, um die Wiederverwertung und das Recycling der Materialien, die sie enthalten, zu optimieren, und die Auswirkungen auf die menschliche Gesundheit und die Umwelt zu reduzieren.

## BESCHRIJVING

- |   |  |
|---|--|
| <ul style="list-style-type: none"> <li>a. Deksel van het waterreservoir</li> <li>b. Uitneembare filterhouder met antileksysteem</li> <li>c. Maatlepel</li> <li>d. Draaiend onderdeel</li> <li>e. Deksel van de thermos (afhankelijk van het model)</li> </ul> | <ul style="list-style-type: none"> <li>f. Thermoskan (afhankelijk van het model)</li> <li>g. Aan/Uit-schakelaar</li> <li>h. Waterpeilindicator</li> <li>i. Waterreservoir</li> </ul> |
|---|--|

Lees de gebruiksaanwijzing grondig door voordat u uw apparaat in gebruik neemt en bewaar deze voor latere raadpleging. De fabrikant is niet aansprakelijk voor schade of letsel veroorzaakt door verkeerd gebruik van het apparaat.

## VEILIGHEIDSVOORSCHRIFTEN

- Dit apparaat mag worden gebruikt door kinderen vanaf 8 jaar als ze onder toezicht staan of als ze richtlijnen hebben gekregen om het apparaat veilig te kunnen hanteren en de risico's kennen. Kinderen mogen het apparaat niet reinigen en onderhouden tenzij ze ouder dan 8 jaar zijn en onder toezicht van een volwassene staan.
- Houd het apparaat en het snoer buiten het bereik van kinderen jonger dan 8 jaar.
- Dit apparaat mag worden gebruikt door personen met beperkte fysieke, visuele of mentale mogelijkheden, of die een gebrek aan ervaring of kennis hebben, op voorwaarde dat ze onder toezicht staan of aanwijzingen hebben gekregen hoe het apparaat veilig te gebruiken en de mogelijke gevaren begrijpen.
- Kinderen mogen het apparaat niet als speelgoed gebruiken.
- Gebruik het apparaat niet als het snoer



- of de stekker beschadigd is. Laat het snoer vervangen door de fabrikant, klantendienst of gelijksoortig gekwalificeerd persoon om elk gevaar te vermijden.
- Uw apparaat is alleen ontworpen voor huishoudelijk gebruik.
  - Het apparaat is niet bedoeld voor de volgende toepassingen, en de garantie is niet geldig voor: kantines voor personeel in winkels, kantoren en andere werkruimtes; boerderijen; door klanten in hotels, motels en andere verblijfplaatsen; bed & breakfasts en vergelijkbare instellingen.
  -  \* Tijdens het gebruik van het apparaat kan de temperatuur van de toegankelijke oppervlakken hoog oplopen. Raak de warme oppervlakken van het apparaat niet aan.
- Volg altijd de reinigingsinstructies voor het reinigen van uw apparaat:
    - Haal de stekker uit het stopcontact.
    - Reinig het apparaat niet als het nog warm is.
    - Maak het apparaat schoon met een vochtige doek of spons.
    - Dompel het apparaat nooit in water en reinig het nooit onder de kraan.
  - Zorg dat het koffiezetapparaat niet in een meubel is geplaatst wanneer in werking.
  - Dit apparaat kan niet worden gebruikt door personen (waaronder kinderen) met beperkte fysieke, visuele of mentale mogelijkheden, of die een gebrek

\* afhankelijk van het model.

- hebben aan ervaring en kennis, tenzij ze onder toezicht staan of instructies hebben gekregen over de werking van het apparaat door een persoon die verantwoordelijk is voor hun veiligheid.
- Houd toezicht over de kinderen om ervoor te zorgen dat ze niet met het apparaat spelen.
  - Dompel het apparaat, het snoer of de stekker nooit in water of een andere vloeistof.
  - Voordat u de stekker in het stopcontact steekt, zorg dat de spanning vermeld op het apparaat overeenkomt met de netspanning van uw woning en dat het stopcontact geaard is.
  - Elke fout in de elektrische verbinding maakt uw garantie ongeldig.
  - Haal de stekker uit het stopcontact na gebruik en voor reiniging.
  - Gebruik het apparaat niet als deze niet juist werkt of beschadigd is. Als dit zich voordoet, neem contact op met een bevoegd servicecentrum.
  - Laat elke tussenkomst, uitgezonderd de reiniging en dagelijks onderhoud van het apparaat, aan een bevoegd servicecentrum over.
- Leg het snoer nooit in de buurt van of zorg dat deze niet in contact komt met de hete delen van uw apparaat, in de nabijheid van een warmtebron of over een scherpe rand.
  - Voor uw veiligheid, gebruik alleen toebehoren en reserveonderdelen van de fabrikant die specifiek voor het apparaat zijn ontworpen.
  - Trek niet aan het snoer om de stekker uit het stopcontact te halen.
  - Plaats uw koffiekan nooit in een magnetronoven, op een vlam of een elektrische kookplaat.
  - Vul het apparaat niet opnieuw met water als het apparaat nog warm is.
  - Alle apparaten zijn onderhevig aan strikte kwaliteitscontroleprocedures. Deze omvatten effectieve gebruikstesten op willekeurig geselecteerde apparaten. Het is dus mogelijk dat u sporen van gebruik op uw apparaat aantreft.
  - Sluit altijd het deksel voordat u het koffiezetapparaat inschakelt.
  - Gebruik de kan niet zonder deksel.
  - Giet geen warm water in de reservoirs.
  - **WAARSCHUWING:**  
Er is risico op letsel in geval het apparaat op een verkeerde manier wordt gebruikt.

# VOOR HET EERSTE GEBRUIK

- Doe een filterzakje in de filterhouder.
- Laat het koffiezetapparaat twee keer alleen met water werken.  
Tussen de twee keer doorlooptcycli ongeveer 5 minuten wachten.
- De thermoskannen van Rowenta zijn voor alle modellen verkrijgbaar bij de after-sales service.

## KOFFIE ZETTEN

Volg afbeelding 1 tot 6.

Uw koffiezetapparaat is uitgerust met een automatische uitschakelfunctie. Het koffiezetapparaat wordt aan het einde van de cyclus na enkele minuten uitgeschakeld (dat wil zeggen enkele minuten nadat er geen water meer in het reservoir zit). Bij deze automatische stilstand gaat het controlelampje uit. Uw Rowenta-koffiezetapparaat is z ontworpen dat u deze zo nodig midden

in een cyclus kunt stopzetten. Indien u het apparaat midden in een cyclus wilt stopzetten, druk dan stevig op de schakelaar.

- **De koffie inschenken:**
  - voor modellen met een kunststof kan, de deksel van de kan met een halve draai openen (**afbeelding 7**).
  - voor modellen met een roestvrijstalen kan, de hendel indrukken om in te schenken en loslaten om te stoppen (**afbeelding 8**).

## REINIGING EN ONDERHOUD

### Waarschuwing!

Plaats geen harde voorwerpen, zoals metalen of aardewerk thee-eieren in de kan; deze kunnen de binnenkant beschadigen.

- Haal de stekker uit het stopcontact en laat het koffiezetapparaat afkoelen.

Volg afbeelding 9 tot 12.

### Tip voor het reinigen van de kan.

Giet een liter water in de kan. Voeg wat vaatwasmiddel toe (poeder of tablet) en laat dit minstens 2 uur inwerken. Giet de kan leeg en spoel hem grondig af.

- Maak de buitenkant van het koffiezetapparaat schoon met een zacht, vochtig doekje.
- Maak de binnenkant van de kan alleen schoon met een zachte afwasborstel en spoel hem uit met schoon water.
- U kunt de filterhouder verwijderen (**afbeeldingen 10a en 10b**).
- Dompel het koffiezetapparaat nooit onder in water.
- De filterhouder (b) mag in de vaatwasser gereinigd worden, de thermoskan (f) en de draaibare filterhouder (d) niet.

Reinig het deksel van de kan regelmatig (fig. 13a) en spoel hem daarna af met schoon water (fig. 13b).

# ONTKALKEN

- Ontkalk uw koffiezetapparaat na 40 keer koffie gezet te hebben. U kunt hiervoor gebruiken:
  - ofwel een zakje ontkalkingsmiddel, verdund met 2 grote glazen water.
  - ofwel 2 grote glazen schoonmaakazijn.
    - giet de koude ontkalkingsoplossing in het waterreservoir, plaats een papieren filterzakje of het permanent filter in de filterhouder en zet de kan met het deksel erop in het apparaat. Zet het koffiezetapparaat aan.

- zet het koffiezetapparaat uit zodra de helft van de oplossing door het apparaat is gelopen en laat het een uur inwerken. Zet het koffiezetapparaat weer aan en laat de rest van de oplossing doorlopen.
- na het ontkalken dient u minstens 2 of 3 keer schoon water door het apparaat te laten lopen om het schoon te spoelen.
- Op koffiezetapparaten met een buitensporige hoeveelheid kalk kan geen garantie worden verleend.

# ROWENTA WARMHOUDKAN

- **Warm houden**  
De kan op temperatuur brengen door enkele minuten met warm water te spoelen.  
Uw thermoskan houdt uw koffie warm gedurende 4 uur.

- Gebruik de kan niet voor soep of zouthoudende bereidingen.
- **Koud houden**  
De kan met koud water vullen en leeggieten voordat u er een koude drank in giet.

# MOGELIJKE STORINGEN EN HET VERHELPEN ERVAN

Vragen	Mogelijke oorzaken	Antwoorden
- Het startlampje gaat niet meteen uit na het einde van de cyclus.	- Dit is de normale werking van het koffiezetapparaat. Het lampje gaat na aan het einde van de cyclus na enkele minuten uit.	- Wacht enkele minuten na het einde van de cyclus totdat het controlelampje uitgaat of druk stevig op de schakelaar om uw koffiezetapparaat te stoppen.
- Het lampje brandt niet.	- De stekker is niet goed aangesloten. - De knop is niet goed in werking gezet.	- De stekker goed aansluiten. - Druk stevig op de schakelaar.

Vragen	Mogelijke oorzaken	Antwoorden
<ul style="list-style-type: none"> <li>- Het water loopt niet helemaal door.</li> <li>- Het apparaat maakt meer lawaai.</li> <li>- Het aan/uit-lampje gaat uit wanneer het water door het apparaat loopt.</li> </ul>	<ul style="list-style-type: none"> <li>- Het apparaat is verkalkt.</li> </ul>	<ul style="list-style-type: none"> <li>- Het apparaat ontkalken.</li> </ul>
<ul style="list-style-type: none"> <li>- De koffie loopt niet in de kan, maar het koffieapparaat werkt wel.</li> </ul>	<ul style="list-style-type: none"> <li>- De dop van de warmhoudkan is niet geplaatst.</li> <li>- De dop van de warmhoudkan zit verstopt of de uitgang van de filterhouder zit verstopt.</li> </ul>	<ul style="list-style-type: none"> <li>- Doe de dop op de kan.</li> <li>- Reinig het deksel grondig met een sopje of met de uitgang van de filterhouder (<b>fig. 9 tot 13</b>).</li> </ul>
<ul style="list-style-type: none"> <li>- De koffie loopt niet vanuit de kan in het kopje.</li> </ul>	<ul style="list-style-type: none"> <li>- De hendel is niet voldoende ingedrukt (roestvrijstalen kan).</li> <li>- Het deksel is niet voldoende opengedraaid (kunststof kan).</li> <li>- Warme lucht perst de dop samen.</li> </ul>	<ul style="list-style-type: none"> <li>- Volledig indrukken (roestvrijstalen kan).</li> <li>- Controleer de positie van de het deksel.</li> <li>- Druk bovenop de dop om de druk te doen afnemen.</li> </ul>

Wijzigingen voorbehouden.

## ELEKTRISCHE OF ELEKTRONISCHE PRODUCTEN AAN HET EINDE VAN DE LEVENSDUUR

### Wees zuinig op het milieu!



① Uw apparaat bevat veel materialen die geschikt zijn voor hergebruik of recycling.

⇒ Breng het apparaat naar de plaatselijke milieustraat of erkend servicecentrum zodat het op juiste wijze kan worden afgedankt.

De Europese richtlijn 2012/19/UE inzake Afgedankte Elektrische en Elektronische Apparatuur (AEEA) vereist dat verbruikte elektrische huishoudapparaten niet met het gewone huisafval weggegooid mogen worden. Verbruikte apparaten moeten apart worden ingezameld om het herwinnen en recyclen van de materialen die ze bevatten te optimaliseren en de impact op de menselijke gezondheid en het milieu te beperken.

## DESCRIPCIÓN DEL APARATO

- |   |                                      |
|---|--------------------------------------|
| a. Tapa del depósito de agua                          | e. Tapa del termo (según modelo)     |
| b. Soporte del filtro extraíble con sistema antigoteo | f. Termo (según modelo)              |
| c. Cuchara dosificadora                               | g. Interruptor luminoso de encendido |
| d. Soporte pivotante                                  | h. Indicador del nivel de agua       |
|   | i. Depósito de agua                  |

Lea detenidamente las instrucciones de uso antes de proceder a utilizar por primera vez su aparato y consérvelas como referencia futura. El fabricante no asume responsabilidad alguna por los daños o lesiones que pudieran resultar como consecuencia de una utilización del aparato diferente a la indicada en estas instrucciones.

## INSTRUCCIONES DE SEGURIDAD

- Este aparato podrá ser utilizado por niños de una edad mínima de 8 años siempre y cuando estén supervisados o hayan recibido instrucciones referentes a su utilización segura por parte de una persona responsable y sean plenamente conscientes de los riesgos implicados. No permita que niños lleven a cabo las operaciones de limpieza o mantenimiento a efectuar por el usuario, a menos que sean mayores de 8 años y estén debidamente supervisados por un adulto.
- Mantenga el aparato y su cable de alimentación fuera del alcance de niños menores de 8 años.
- Este aparato podrá ser utilizado por personas con discapacidades físicas, sensoriales o mentales, o que no cuenten con experiencia y conocimientos suficientes, siempre que estén supervisados o hayan recibido instrucciones

referentes a la utilización segura del aparato por parte de una persona responsable y sean plenamente conscientes de los riesgos implicados.

- Mantenga supervisados a los niños para asegurarse de que no utilizan el aparato a modo de juguete.
- Si el cable de alimentación está dañado, no utilice el aparato. Este deber ser cambiado por el fabricante, por un servicio posventa autorizado o por personas con una cualificación similar con el fin de evitar cualquier peligro.
- Este aparato ha sido diseñado únicamente para uso doméstico.
- Por lo tanto, no deber utilizarse para ninguna otra aplicación y la garantía no tendrá validez si se utiliza

en los siguientes entornos: cocinas para uso del personal en tiendas, oficinas y otros entornos laborales, granjas, para uso de clientes en hoteles, hostales y otros entornos de tipo residencial, fondas, casas de huéspedes y pensiones.

-  \* La temperatura de las superficies accesibles podrá ser elevada durante el funcionamiento del aparato. Procure no tocar las superficies calientes del aparato.
- Seguir siempre las instrucciones de limpieza a la hora de limpiar este aparato;
  - Desenchufar el aparato.
  - No limpiar el aparato mientras este está caliente.
  - Limpiar con un paño o una esponja húmeda.
  - No poner nunca el aparato dentro

\* en función del modelo.

del agua ni bajo el agua corriente.

- La cafetera no debe colocarse en el interior de un mueble mientras esté en funcionamiento.
- Este aparato no ha sido diseñado para que lo puedan utilizar personas (incluidos niños) con sus capacidades físicas, sensoriales o mentales reducidas ni personas sin la experiencia y el conocimiento necesarios, a menos que reciban, a través de una persona responsable de su seguridad, la debida supervisión o las instrucciones necesarias sobre el uso seguro del aparato.
- Es conveniente vigilar a los niños para asegurarse de que no juegan con el aparato.
- No sumergir el aparato, el cable de alimentación ni el enchufe en agua u otros líquidos.
- Antes de enchufarlo, asegúrese de que la tensión de funcionamiento del aparato coincida con la de su suministro eléctrico y de que la toma de corriente utilizada esté equipada con conexión a tierra.
- La garantía quedará anulada si se enchufa el aparato a un suministro eléctrico inadecuado.
- Desenchufe el aparato de la red eléctrica en cuanto haya terminado de utilizarlo y antes de proceder a su limpieza.
- No utilice el aparato si está dañado en modo alguno o no funciona como es debido. En dicho caso, póngase en contacto con un centro de asistencia técnica autorizado.
- Cualquier intervención en más allá de las tareas de limpieza y mantenimiento diario a efectuar por el usuario deberá confiarse a un servicio de asistencia técnica autorizado.
- Procure tender el cable de alimentación de manera que no esté cerca ni haga contacto con los elementos calientes del aparato. Asimismo, manténgalo apartado de fuentes de calor y cantos o bordes afilados.
- Por su propia seguridad utilice únicamente accesorios y recambios diseñados para su aparato y aprobados por el fabricante.
- No tire directamente del cable de alimentación para desenchufar el aparato de la red eléctrica.
- Nunca utilice la jarra de café en un horno microondas, sobre la llama de una hornilla ni sobre placas de cocina eléctricas.
- No añada agua al depósito del aparato mientras aún está caliente.
- Todos los aparatos han sido sometidos a controles de calidad exhaustivos. Estos incluyen pruebas reales en aparatos seleccionados de manera aleatoria; de ahí que puedan observarse indicios de utilización en su nuevo aparato.
- Mantenga siempre cerrada la tapa mientras la cafetera está en funcionamiento.
- No utilice la jarra sin su tapa



instalada en su sitio.

- No añada agua caliente en el depósito del aparato.

## ● **ADVERTENCIA:** Riesgo de lesiones en caso de hacer un mal uso del aparato.

## ANTES DEL PRIMER USO

- Introduzca un filtro de papel.
- Utilice la cafetera dos veces añadiendo solamente agua. Espere aproximadamente 5 minutos entre los 2 usos.
- En el servicio de postventa encontrar recambios para todos los modelos de termos Rowenta.

## PREPARACIÓN DEL CAFÉ

Siga las ilustraciones 1 - 6

Su cafetera está equipada con la función de paro automático. La parada automática se produce transcurridos algunos minutos después del fin del ciclo (es decir, algunos instantes después de que se acabe el agua en el depósito). Durante esta parada automática, el piloto luminoso parpadea. Si resulta necesario, la cafetera Rowenta ha sido concebida para que

el proceso pueda detenerse durante el ciclo. Si desea detener el proceso durante el ciclo, pulse firmemente el interruptor luminoso.

- **Para servir el café :**
  - En los modelos equipados con jarra de plástico, afloje media vuelta el tapón de la jarra (**ilustración 7**).
  - En los modelos equipados con jarra inoxidable, presione o suelte la palanca para servir o cerrar el paso del café (**ilustración 8**).

## LIMPIEZA Y MANTENIMIENTO

**¡Atención!**

No utilice objetos duros ni filtros de tetra metálicos o cerámicos, ya que pueden deteriorar el interior de la jarra.

Siga las ilustraciones 9 - 12.

- Desconecte la cafetera y déjela enfriar.

**Consejo para limpiar la jarra:**  
 Introduzca un litro de agua en la jarra. A cada producto lavavajillas (en polvo o pastilla) y d jelo actuar durante un m nimo de 2 horas. Vac ela y acl rela con abundante agua.

- La cafetera puede limpiarse con un pa o suave y h medo.
- Limpie el interior de la jarra nicamente con un cepillo suave y aclare con agua.

- El soporte para filtro interior es extra ble (**ilustraciones 10a y 10b**).
- No sumerja la cafetera.
- El soporte para filtro (b) puede lavarse en el lavavajillas, a diferencia del termo (f) y del soporte para filtros pivotante (d).

Limpie con frecuencia el tap n de la jarra (fig.13a) y acl relo con agua (fig.13b).

## DESCALCIFICACI N

- Descalcifique la cafetera cada 40 ciclos.

Puede utilizar:

- un sobre descalcificador diluido en 2 grandes tazas de agua.
- 2 grandes tazas de vinagre de alcohol blanco.
  - Vierta la soluci n descalcificante fra en el dep sito, coloque un filtro de papel o el filtro permanente en el soporte del filtro e introduzca la jarra con el tap n en la cafetera.

Ponga en funcionamiento la cafetera.

- Apague el aparato a mitad del ciclo y d jelo reposar durante 1 hora. Vuelva a poner en funcionamiento la cafetera y deje pasar el resto de la soluci n.
- Despu s de descalcificar el aparato, debe realizar 2 o 3 aclarados con agua.
- La garant a no cubre la calcificaci n de la cafetera.

## JARRA TERMOAISLANTE ROWENTA

- **Conservaci n del calor:**  
 Temple la jarra previamente durante unos minutos con agua caliente y vac ela.  
 El recipiente isot rmico mantiene la bebida caliente durante 4 horas.

No la utilice para sopas o lquidos salados.

- **Conservaci n del fr o:**  
 Enfr e la jarra con agua fra y vac ela antes de verter una bebida fra.

Preguntas	Causas probables	Respuestas
- El piloto de puesta en marcha no se apaga justo despu s de finalizado el ciclo del caf .	- Funcionamiento normal de la cafetera, el piloto se apagar transcurridos unos instantes despu s del final del ciclo del caf .	- Una vez finalizado el ciclo del caf , espere unos instantes a que el piloto se apague o pulse firmemente el interruptor luminoso para apagar la cafetera.

Preguntas	Causas probables	Respuestas
- La luz de puesta en funcionamiento no se enciende.	- El cable no est conectado correctamente - El bot n no ha sido accionado correctamente.	- Conecte el enchufe correctamente. - Pulse firmemente el interruptor luminoso.
- El agua no fluye al m ximo. - Aumento de ruido. - La luz de puesta en funcionamiento se apaga durante el paso del agua.	- La cafetera tiene cal.	- Descalcifique la cafetera.
- El caf no se vierte en la jarra pero la cafetera funciona.	- Olvido del tap n del termo. - Obstrucci n del tap n de la jarra o de la salida del soporte del filtro.	- Coloque el tap n. - Lave el tap n o la salida del soporte del filtro con agua jabonosa (fig. 9 - 13).
- El caf no sale de la jarra.	- Presi n insuficiente sobre la palanca (jarra inoxidable). - La tapa no est correctamente aflojada (jarra de pl stico). - El aire caliente comprime el tap n.	- Presione al m ximo (jarra inoxidable). - Compruebe la posici n de referencia. - Presione la parte abombada del tap n para que baje la presi n.

Reservado el derecho de modificaci n

## PRODUCTOS EL CTRICOS O ELECTR NICOS AL FINAL DE SU VIDA

¡Piense en el medioambiente!



① Su aparato contiene numerosos materiales recuperables o reciclables.

⇒ Lleve el aparato a un centro de reciclaje de residuos (punto limpio) o a un centro de servicio oficial.

La directiva europea 2012/19/CE sobre Residuos de Aparatos El ctricos y Electr nicos (RAEE), estipula que los electrodom sticos usados no deber n desecharse del mismo modo que los desperdicios dom sticos. Los aparatos usados deber n ser objeto de una recogida por separado a fin de optimizar la recuperaci n y el reciclaje de sus materiales y reducir cualquier posible impacto negativo en la salud humana, as como en el medio ambiente.

## DESCRIÇÃO DO APARELHO

- |   |   |
|---|---|
| a. Tampa do reservatório de água                | f. Jarra isotérmica (consoante modelo)            |
| b. Porta-filtro amovível com sistema anti-gota  | g. Botão luminoso para colocação em funcionamento |
| c. Colher doseadora                             | h. Indicador do nível da água                     |
| d. Porta filtro rotativo                        | i. Reservatório de água                           |
| e. Tampa da jarra isotérmica (consoante modelo) |   |

Por favor, leia as instruções de utilização com atenção antes de usar o seu aparelho pela primeira vez e guarde-as para futuras utilizações: O fabricante não se responsabiliza por uma utilização do aparelho que não se encontre em conformidade com as instruções.

## INSTRUÇÕES DE SEGURANÇA

- Este aparelho pode ser utilizado por crianças com mais de 8 anos de idade, desde que sejam supervisionadas ou que tenham recebido instruções relativamente utilização segura do aparelho e compreendam os riscos envolvidos. A limpeza e manutenção deverão ser feitas por crianças, a não ser que tenham mais de 8 anos e sejam supervisionadas por um adulto.
- Mantenha o aparelho e o cabo fora do alcance de crianças com menos de 8 anos.
- Este aparelho pode ser usado por pessoas com capacidades físicas, sensoriais ou mentais reduzidas ou com pouca experiência ou conhecimentos, desde que sejam supervisionadas ou tenham sido ensinadas a usar o aparelho em segurança e tenham consciência dos perigos.
- As crianças não podem brincar com o

- aparelho.
- Não utilize o aparelho se o cabo de alimentação ou a ficha se encontrarem de alguma forma danificados. O cabo de alimentação tem de ser substituído pelo fabricante, pelo Serviço de Assistência Técnica autorizado ou por uma pessoa igualmente qualificada, de modo a evitar qualquer situação de perigo para o utilizador.
  - O seu aparelho destina-se apenas a uso doméstico.
  - O aparelho não foi concebido para ser utilizado nos seguintes casos que não são cobertos pela garantia: Nas zonas de alimentação reservadas aos funcionários nas lojas, escritórios e outros ambientes profissionais, casas de quinta, por clientes de hotéis, motéis e outros ambientes de caráter residencial, em ambientes do tipo quartos de hotéis.
  -  \* A temperatura das superfícies acessíveis pode ser elevada quando o aparelho estiver a funcionar. Não toque nas superfícies quentes do aparelho.
  - Siga sempre as instruções de limpeza para limpar o aparelho.
    - Desligue o aparelho.
    - Não limpe o aparelho quente.
    - Limpe com um pano ou uma esponja húmida.
    - Nunca coloque o aparelho dentro de uma ou debaixo de uma corrente.
  - A cafeteira não deve ser colocada dentro de um mel quando estiver a ser utilizada.
  - Este aparelho não se destina a ser utilizado por pessoas

\* dependendo do modelo.

- (incluindo crianças) com capacidades físicas, sensoriais ou mentais reduzidas ou com falta de experiência e conhecimentos, a não ser que lhes tenha sido dada supervisão ou instruções relativas utilização do aparelho por uma pessoa responsável pela sua segurança.
- As crianças devem ser sempre vigiadas, de modo a certificar-se de que não brincam com o aparelho.
  - Não coloque o aparelho, cabo de alimentação ou a ficha dentro de guarda ou qualquer outro líquido.
  - Antes de ligar o aparelho, certifique-se de que a potência utilizada corresponde à alimentação elétrica e que a tomada tem uma ligação à terra.
  - Qualquer problema com a ligação elétrica invalida a garantia.
  - Retire a ficha da tomada quando terminar de usar o aparelho e antes de proceder à sua limpeza.
  - Não use o aparelho se não estiver a funcionar corretamente ou se estiver

de alguma forma danificado. Se isto acontecer, contacte um Serviço de Assistência Técnica autorizado.

- Quaisquer intervenções para a manutenção e manutenção diária efetuada pelo cliente têm de ser efetuadas por um Serviço de Assistência Técnica autorizado.
- O cabo de alimentação nunca deve ficar perto nem em contacto com as peças quentes do seu aparelho, perto de uma fonte de calor ou por cima de uma extremidade afiada.
- Para sua segurança, use apenas acessórios do fabricante e peças sobresselentes criadas para o seu aparelho.
- Não puxe pelo cabo para retirar a ficha da tomada.
- Nunca coloque o jarro de café dentro de um microondas, em cima de uma chama ou numa placa de cozinha elétrica.
- Não encha o aparelho com água se este ainda estiver quente.
- Todos os aparelhos estão sujeitos a procedimentos de controlo de qualidade rigorosos. Estes incluem testes atuais de utilização em aparelhos selecionados aleatoriamente, o que pode explicar alguns sinais de utilização.
- Feche sempre a tampa quando ligar a cafeteira de filtro.
- Não use o jarro sem a tampa.
- Não deite água quente dentro do depósito.
- **AVISO: Existe o risco de ferimentos no caso de má utilização do aparelho.**

## ANTES DA PRIMEIRA UTILIZAÇÃO

- Coloque um filtro de papel.
- Coloque a cafeteira de filtro em funcionamento duas vezes, adicionando apenas água. Aguarde cerca de 5 minutos entre

as 2 passagens.

- No Serviço de Assistência Técnica autorizado Rowenta encontram-se disponíveis jarros isotérmicos Rowenta para substituição.

## PREPARAÇÃO DO CAFÉ

Siga as ilustrações 1 a 6.

A sua cafeteira está equipada com paragem automática. A paragem automática ocorre após o final do ciclo (isto é, alguns minutos após deixar de existir água no reservatório). Aquando dessa paragem automática, o indicador luminoso apaga-se.

A sua cafeteira Rowenta foi concebida para que possa desligar-se durante o ciclo, em caso de necessidade. Se pretender desligar-se durante o ciclo, pressione firmemente o interruptor luminoso.

### • Para servir o café :

- Nos modelos com jarro de plástico, rodeie a tampa do jarro (ilustração 7).
- Nos modelos com jarro inox, prima ou solte a alavanca para servir ou parar a extração do café (ilustração 8).

## LIMPEZA E MANUTENÇÃO

### Atenção!

Nunca utilize objetos rígidos, como um infusor de chás metálico ou cerâmico, pois podem danificar o interior do jarro.

- Desligue e deixe arrefecer a cafeteira de filtro.

Siga as ilustrações 9 a 12

### Dica para limpar o jarro:

Coloque um litro de água no jarro. Adicione detergente para a loiça (em pó ou pastilha) e deixe atuar, no máximo, durante 2 horas. Esvazie e enxague com água abundante.

- A cafeteira de filtro pode ser limpa com um pano suave e húmido.
- O interior do jarro deve ser limpo apenas com uma escova macia e enxaguado com água limpa.
- O porta-filtro interno removível (imagens 10a e 10b).
- Não mergulhe a cafeteira de filtro em líquidos.
- O porta-filtro (b) pode ir à máquina de lavar loiça, ao contrário do jarro térmico (f) e do porta-filtro rotativo (d).

Limpe regularmente a tampa do jarro (fig. 13a) e, depois, enxague-a em água limpa (fig. 13b).

## DESCALCIFICAÇÃO

- Proceda descalcificação do seu aparelho a cada 40 ciclos.

Pode utilizar:

- uma saqueta do produto de descalcificação diluído em 2 grandes ch. venas de água.
- ou 2 grandes ch. venas de vinagre de álcool branco.
  - Deite a solução de descalcificação no reservatório, coloque um filtro de papel ou o filtro permanente no porta-filtro e coloque o jarro com a tampa na cafeteira de filtro. Coloque a cafeteira de filtro em funcionamento.

- Pare o aparelho a meio da passagem e deixe repousar durante 1 hora. Volte a colocar a cafeteira de filtro em funcionamento e deixe passar o resto da solução.
- Após a descalcificação, faça obrigatoriamente 2 ou 3 passagens sem água.
- A garantia não abrange as cafeteiras de filtro que não funcionam ou funcionam mal devido ausência de descalcificação.

## JARRO ISOTÉRMICO ROWENTA

- **Função manter quente:**

Aqueça previamente o jarro durante alguns minutos com água quente e esvazie-o.

O jarro isotérmico mantém a sua bebida quente durante 4 horas.

Não a utilize para colocar sopas ou preparações salgadas.

- **Manter a bebida fria:**

Arrefeça o jarro com água fria e esvazie-o antes de a encher com uma bebida fria.

## EVENTUAIS AVARIAS E SOLUÇÕES

Questões	Causas possíveis	Respostas
- O indicador de colocação em funcionamento não se desliga logo após o final do ciclo de café.	- Em caso de funcionamento normal da cafeteira, o indicador desliga-se alguns minutos após o final do ciclo de café.	- Aguarde alguns minutos após o final do ciclo de café para que o indicador se desligue ou pressione firmemente o interruptor luminoso para parar a sua cafeteira.
- O botão de colocação em funcionamento não se acende.	- O cabo não está bem ligado. - O botão não foi pressionado correctamente.	- Ligue a ficha de forma adequada. - Pressione firmemente o interruptor luminoso.



Quest es	Causas poss veis	Respostas
<ul style="list-style-type: none"> <li>- A gua n o escorre completamente.</li> <li>- Ru do estranho.</li> <li>- O bot o de colocaç o em funcionamento apaga-se durante a passagem da gua.</li> </ul>	<ul style="list-style-type: none"> <li>- Cafeteira de filtro com calc rio.</li> </ul>	<ul style="list-style-type: none"> <li>- Proceda descalcificaç o da cafeteira de filtro.</li> </ul>
<ul style="list-style-type: none"> <li>- O caf n o escorre no jarro, mas a cafeteira de filtro funciona.</li> </ul>	<ul style="list-style-type: none"> <li>- Aus ncia da tampa do jarro t rmico.</li> <li>- A tampa do jarro est obstru do ou a sa da do porta-filtro est obstru da.</li> </ul>	<ul style="list-style-type: none"> <li>- Coloque a tampa.</li> <li>- Limpe bem a tampa com gua e detergente para a loiça ou a sa da do porta-filtro (fig. 9 a 13).</li> </ul>
<ul style="list-style-type: none"> <li>- O caf n o escorre do jarro para a ch vena.</li> </ul>	<ul style="list-style-type: none"> <li>- N o carregou na alavanca com força suficiente (jarro inox).</li> <li>- A tampa n o est suficientemente apertada (jarro de pl stico).</li> <li>- O ar quente est a comprimir a tampa.</li> </ul>	<ul style="list-style-type: none"> <li>- Pressione firmemente a alavanca (jarro inox)</li> <li>- Verifique a posiç o da marca.</li> <li>- Carregue na parte de cima da tampa para reduzir a press o.</li> </ul>

Sob reserva de modificaç o

## PRODUTOS EL CTRICOS OU ELECTR NICOS EM FIM DE VIDA

### Protecç o do ambiente em primeiro lugar!



ⓘ O seu aparelho cont m materiais que podem ser recuperados ou reciclados.

⇒ Entregue-o num ponto de recolha para possibilitar o seu tratamento.

A Diretiva Europeia 2012/19/UE relativa ao Res duos de Equipamento El trico e Eletr nico (REEE), requer que os eletrodom sticos velhos n o sejam eliminados juntamente com o lixo dom stico comum. Os aparelhos velhos t m de ser separados, de modo a que possam ser recuperados e reciclados, para reduzir o impacto na sa de p blica e no ambiente.

## DESCRIZIONE DELL'APPARECCHIO

- |  |  |
|--|--|
| a. Coperchio del serbatoio dell'acqua                            | f. Contenitore isothermico (a seconda del modello) |
| b. Porta-filtro rimovibile con sistema anti-goccia               | g. Interruttore luminoso di accensione             |
| c. Dosatore  | h. Indicatore del livello dell'acqua               |
| d. Cassetta girevole   | i. Serbatoio dell'acqua                            |
| e. Coperchio del contenitore isothermico (a seconda del modello) |  |

Leggere attentamente le istruzioni per l'uso prima di utilizzare l'apparecchio per la prima volta e conservarle per riferimento futuro: il produttore non si assume alcuna responsabilit  per un uso non conforme alle istruzioni.

## NORME DI SICUREZZA

- Questo apparecchio pu essere usato da bambini di almeno 8 anni se supervisionati, istruiti sulle modalit d'uso dell'apparecchio in modo sicuro e consapevoli dei rischi correlati. Le operazioni di pulizia e manutenzione ordinaria possono essere effettuate da bambini solo se di et superiore a 8 anni e supervisionati.
- Tenere l'apparecchio e il cavo di alimentazione lontano dalla portata dei bambini di et inferiore a 8 anni.
- Questo apparecchio pu essere usato da persone con ridotte capacit fisiche, sensoriali o mentali o prive di esperienza o conoscenza, solo se supervisionate o istruite sulle modalit d'uso dell'apparecchio in modo sicuro e consapevoli dei rischi correlati.
- I bambini non devono giocare con l'apparecchio.
- Non utilizzare l'apparecchio se il cavo di alimentazione o la spina sono danneggiati. Se danneggiato, il cavo

- di alimentazione deve essere sostituito dal fabbricante, dal suo centro di assistenza o da un tecnico qualificato.
- Questo apparecchio progettato unicamente per uso domestico.
  - Non deve essere utilizzato per le seguenti applicazioni pena l'annullamento della garanzia: cucine riservate al personale di negozi, uffici o altri ambienti professionali; case coloniche; stanze di alberghi, motel e altri edifici residenziali; camere in affitto e altri ambienti analoghi.
  -  \* La temperatura delle superfici accessibili potrebbe essere elevata quando l'apparecchio in funzione. Non toccare le superfici calde dell'apparecchio.
  - Per la pulizia dell'apparecchio, rispettare sempre le seguenti istruzioni:
    - Scollegare l'apparecchio dalla presa di corrente.
    - Non pulire l'apparecchio quando caldo.
    - Pulire l'apparecchio con un panno o una spugna umida.
    - Non immergere l'apparecchio in acqua e non lavarlo sotto l'acqua corrente.
  - Non posizionare l'apparecchio all'interno di un mobile quando in funzione.
  - Questo apparecchio non deve essere usato da persone (compresi i bambini) con ridotte capacità fisiche, sensoriali o mentali o prive di esperienza o conoscenza, a meno che non siano

\* a seconda del modello

sorvegliate o siano state istruite sull'uso dell'apparecchio da una persona responsabile della loro sicurezza.

- Sorvegliare i bambini per accertarsi che non giochino con l'apparecchio.
- Non immergere l'apparecchio, il cavo di alimentazione e la spina in acqua o altri liquidi.
- Prima di collegare l'apparecchio all'alimentazione, assicurarsi che la tensione della rete elettrica in uso corrisponda alla tensione utilizzata dall'apparecchio e che la presa elettrica sia dotata di messa a terra.
- Eventuali errori nel collegamento elettrico annulleranno la garanzia.
- Scollegare l'apparecchio dopo l'uso e durante la pulizia.
- Non utilizzare l'apparecchio se non funziona correttamente o è stato danneggiato. In tal caso, contattare un centro di assistenza autorizzato.
- Tutti gli interventi ad eccezione della pulizia e della manutenzione ordinaria da parte dell'utente devono essere effettuati da un centro di assistenza autorizzato.
- Non tenere il cavo di alimentazione in prossimità delle parti calde dell'apparecchio o di fonti di calore o sopra uno spigolo tagliente.
- Per ragioni di sicurezza, utilizzare esclusivamente gli accessori del fabbricante e parti di ricambio progettate per questo apparecchio.

- Non tirare il cavo per scollegare l'apparecchio dalla presa di corrente.
- Non collocare mai l'apparecchio in forni a microonde, su fiamme libere o su piastre da cottura.
- Non riempire l'apparecchio con acqua se ancora caldo.
- Tutti gli apparecchi sono soggetti a severe procedure di controllo qualità. Eventuali tracce di utilizzo sono causate da test di utilizzo effettivo su apparecchi selezionati casualmente.
- Chiudere sempre il coperchio prima di avviare l'apparecchio.
- Non utilizzare senza il coperchio inserito.
- Non riempire il serbatoio con acqua calda.
- **AVVERTENZA!**  
Rischio di lesioni in caso di utilizzo improprio dell'apparecchio.

## AL PRIMO UTILIZZO

- Inserire un filtro di carta.
- Far funzionare la caffettiera due volte introducendo soltanto dell'acqua. Aspettare circa 5 minuti tra i 2 cicli.
- Presso il servizio di assistenza postvendita sono disponibili contenitori isotermici di ricambio per tutti i modelli Rowenta.

## PREPARAZIONE DEL CAFFÈ

Seguire le illustrazioni da 1 a 6.

La caffettiera è dotata di un sistema di arresto automatico. L'arresto automatico avviene alcuni minuti dopo la fine del ciclo (ovvero alcuni minuti dallo svuotamento del serbatoio). Quando si innesca l'arresto automatico, la spia luminosa s'accende. La caffettiera Rowenta è stata concepita per consentirne l'arresto,

all'occorrenza, anche durante il ciclo. Se si desidera arrestarla durante il ciclo, premere con decisione sull'interruttore luminoso.

- **Per versare il caffè :**
  - per i modelli dotati di caraffa in plastica, svitare il tappo della caraffa di mezzo giro (**illustrazione 7**).
  - per i modelli dotati di caraffa in acciaio inox, premere o rilasciare la leva per versare o bloccare il caffè (**illustrazione 8**).

## PULIZIA E MANUTENZIONE

### Attenzione!

Non utilizzare oggetti duri, filtri per t in metallo o ceramica, che rischiano di danneggiare l'interno della caraffa.

- Scollegare l'apparecchio e lasciare raffreddare la caffettiera.

Seguire le illustrazioni da 9 a 12.

### Consigli per pulire la caraffa:

versare un litro d'acqua nella caraffa. Aggiungere del detersivo per lavastoviglie (in polvere o in pastiglie) e lasciare agire per almeno 2 ore. Svuotare e sciacquare abbondantemente.

- La caffettiera può essere pulita con un panno morbido umido.
- Pulire l'interno della caraffa solo con una spugna morbida e sciacquare con acqua pulita.
- Il porta-filtro interno rimovibile (**illustrazioni 10a e 10b**).
- Non immergere la caffettiera.
- Il porta-filtro (b) può essere lavato in lavastoviglie, al contrario del contenitore termico (f) e al portafiltro girevole (d).

Pulire regolarmente il tappo della caraffa (fig.13a), quindi sciacquare con acqua pulita (fig.13b).

## DECALCIFICAZIONE

- L'operazione di decalcificazione deve essere eseguita ogni 40 cicli.
- Per farci, potete utilizzare:
- una bustina di decalcificante diluito in 2 tazze grandi di acqua,
  - o 2 tazze grandi di aceto di
    - versare la soluzione di decalcificazione fredda nel serbatoio, inserire un filtro di carta o il filtro permanente nel porta-filtro e posizionare la caraffa con il suo tappo nella caffettiera. Mettere in funzione la caffettiera.
  - arrestare l'apparecchio a metà del ciclo e lasciar riposare per 1 ora. Rimettere in funzione la caffettiera e lasciare fuoriuscire il resto della soluzione.
  - dopo la decalcificazione, eseguire obbligatoriamente 2 o 3 risciacqui con acqua.
- La garanzia non copre le caffettiere danneggiate dal calcare.

## CARAFFA TERMOISOLANTE ROWENTA

- **Mantenimento al caldo:**  
prima dell'utilizzo, scaldare la caraffa per qualche minuto con acqua calda e poi svuotarla.  
Il contenitore isotermico conserva la bevanda al caldo per quattro ore.
  - **Mantenimento al freddo:**  
prima di riempire la caraffa con una bevanda fredda, raffreddarla con acqua fredda e poi svuotarla.
- Non utilizzare la caraffa per zuppe o preparati salati.

## EVENTUALI PROBLEMI E RELATIVE SOLUZIONI

Domande	Possibile causa	Risposta
- La spia di accensione non si spegne subito dopo la fine del ciclo di preparazione del caffè .	- Funzionamento normale della caffettiera: la spia si spegne alcuni minuti dopo la fine del ciclo di preparazione del caffè .	- Attendere che la spia si spenga qualche minuto dopo la fine del ciclo di preparazione del caffè , oppure premere con decisione l'interruttore luminoso per arrestare la caffettiera.
- La spia d'accensione non si accende.	- Il cavo non collegato correttamente. - Il pulsante non stato azionato correttamente.	- Collegare correttamente la spina. - Premere con decisione l'interruttore luminoso.

Domande	Possibile causa	Risposta
<ul style="list-style-type: none"> <li>- L'acqua non scende completamente.</li> <li>- Rumore eccessivo.</li> <li>- La spia d'accensione si spegne durante il passaggio dell'acqua.</li> </ul>	<ul style="list-style-type: none"> <li>- Caffettiera incrostata.</li> </ul>	<ul style="list-style-type: none"> <li>- Decalcificare la caffettiera.</li> </ul>
<ul style="list-style-type: none"> <li>- Il caffè non scende nella caraffa ma la caffettiera funziona.</li> </ul>	<ul style="list-style-type: none"> <li>- Tappo termico non inserito.</li> <li>- Il tappo della caraffa o l'uscita del porta-filtro sono ostruiti.</li> </ul>	<ul style="list-style-type: none"> <li>- Inserire il tappo.</li> <li>- Pulire il tappo o l'uscita del porta-filtro con acqua e detersivo per piatti (fig. da 9 a 13).</li> </ul>
<ul style="list-style-type: none"> <li>- Il caffè non scende dalla caraffa alla tazza.</li> </ul>	<ul style="list-style-type: none"> <li>- Pressione sulla leva insufficiente (caraffa in acciaio inox).</li> <li>- Il coperchio non sufficientemente svitato (caraffa in plastica).</li> <li>- L'aria calda comprime il tappo.</li> </ul>	<ul style="list-style-type: none"> <li>- Premere a fondo (caraffa in acciaio inox).</li> <li>- Verificare l'orientamento del riferimento</li> <li>- Premere sulla cupola del tappo per eliminare la pressione.</li> </ul>

Con riserva di modifica

## PRODOTTI ELETTRONICI O ELETTRICI NON PIÙ UTILIZZABILI

Contribuiamo alla salvaguardia dell'ambiente!



ⓘ Questo apparecchio composto da diversi materiali che possono essere smaltiti o riciclati.

⇒ Per il suo smaltimento, depositarlo presso un centro per la raccolta differenziata o, se non disponibile, presso un centro assistenza autorizzato.

La direttiva europea 2012/19/UE sui rifiuti di apparecchiature elettriche ed elettroniche (RAEE) vieta di gettare gli elettrodomestici insieme ai normali rifiuti domestici al termine della loro vita utile. Gli apparecchi devono essere raccolti separatamente per ottimizzare il tasso di recupero e il riciclaggio dei materiali che li compongono e di ridurre l'impatto sulla salute umana e sull'ambiente.

## ΠΕΡΙΓΡΑΦΗ ΤΗΣ ΣΥΣΚΕΥΗΣ

- |  |   |
|--|---|
| <b>a.</b> Καπάκι δοχείου νερού                             | <b>f.</b> Ισοθερμική κανάτα (ανάλογα το μοντέλο)  |
| <b>b.</b> Αποσπώμενη θήκη φίλτρου με σύστημα διακοπής ροής | <b>g.</b> Φωτεινός διακόπτης ένδειξης λειτουργίας |
| <b>c.</b> Κουτάλι δοσομέτρησης                             | <b>h.</b> Ένδειξη στάθμης νερού                   |
| <b>d.</b> Στρεφόμενο περικάλυμμα θήκης φίλτρου             | <b>i.</b> Δοχείο νερού                            |
| <b>e.</b> Καπάκι ισοθερμικής κανάτας (ανάλογα το μοντέλο)  |   |

Σας παρακαλούμε να διαβάσετε προσεκτικά τις οδηγίες χρήσης, πριν χρησιμοποιήσετε τη συσκευή σας για πρώτη φορά, και να τις φυλάξετε για μελλοντική αναφορά: Ο κατασκευαστής δεν αναλαμβάνει καμιά ευθύνη, σε περίπτωση μη συμμόρφωσης με τις οδηγίες χρήσης της συσκευής.

### ΟΔΗΓΙΕΣ ΑΣΦΑΛΕΙΑΣ

- Αυτή η συσκευή μπορεί να χρησιμοποιηθεί από παιδιά ηλικίας τουλάχιστον 8 ετών, υπό την προϋπόθεση ότι τελούν υπό επίβλεψη ή ότι έχουν λάβει οδηγίες όσον αφορά την απόλυτα ασφαλή χρήση της συσκευής και ότι κατανοούν τους κινδύνους που διατρέχουν. Ο καθαρισμός και συντήρηση δεν θα πρέπει να γίνονται από τα παιδιά, εκτός αν είναι ηλικίας πάνω από 8 ετών και βρίσκονται υπό την επίβλεψη ενήλικα.
- Διατηρείτε τη συσκευή και το καλώδιο ισχύος της μακριά από παιδιά ηλικίας κάτω των 8 ετών.
- Αυτή η συσκευή μπορεί να χρησιμοποιηθεί από άτομα με μειωμένες φυσικές, αισθητηριακές ή διανοητικές ικανότητες, ή έλλειψη εμπειρίας ή/και γνώσης, εφόσον υπάρχει επίβλεψη ή τους έχουν δοθεί οδηγίες αναφορικά με την ασφαλή χρήση της συσκευής από άτομα, τα οποία είναι υπεύθυνα για την ασφάλεια τους, και κατανοούν τους



κινδύνους.

- Τα παιδιά δε θα πρέπει να χρησιμοποιούν τη συσκευή ως παιχνίδι.
- Μη χρησιμοποιήσετε τη συσκευή εάν το καλώδιο ισχύος είναι κατεστραμμένο ή φθαρμένο. Σε περίπτωση φθοράς του καλωδίου ισχύος, η αντικατάστασή του θα πρέπει να γίνεται από τον κατασκευαστή, την υπηρεσία εξυπηρέτησης μετά την πώληση ή από εξειδικευμένους επαγγελματίες, για την αποφυγή κινδύνου.
- Η συσκευή σας έχει σχεδιαστεί αποκλειστικά για οικιακή χρήση.
- Η συσκευή δεν προορίζεται να χρησιμοποιηθεί για τις παρακάτω λειτουργίες, ενώ η εγγύηση δεν θα ισχύσει για χρήση: σε κουζίνες προσωπικού καταστημάτων, γραφείων και άλλων χώρων εργασίας, σε αγροκτήματα, από πελάτες ξενοδοχείων,

μοτέλ και άλλων καταλυμάτων, σε περιβάλλοντα όπου σερβίρεται πρωινό.

-  \* Η θερμοκρασία των προσβάσιμων επιφανειών ενδέχεται να είναι υψηλή, όταν η συσκευή βρίσκεται σε λειτουργία. Μην αγγίζετε τις καυτές επιφάνειες της συσκευής.
- Ακολουθείτε πάντα τις οδηγίες για να καθαρίσετε τη συσκευή.
  - Αποσυνδέστε τη συσκευή από την πρίζα.
  - Μην καθαρίζετε τη συσκευή όταν είναι καυτή.
  - Καθαρίστε τη συσκευή με ένα υγρό πανί ή σφουγγάρι.
  - Μην τοποθετήσετε ποτέ τη συσκευή μέσα σε νερό ή κάτω από τρεχούμενο νερό.
- Μην τοποθετείτε την καφετιέρα μέσα σε έπιπλα όταν βρίσκεται σε λειτουργία.
- Αυτή η συσκευή δεν έχει σχεδιαστεί για

\* εξαρτάται από το μοντέλο.

- να χρησιμοποιείται από άτομα (συμπεριλαμβανομένων των παιδιών) με περιορισμένες σωματικές, αισθητηριακές ή διανοητικές ικανότητες, ούτε από άτομα που δεν έχουν την αναγκαία εμπειρία ή τις απαραίτητες γνώσεις, εκτός εάν επιβλέπονται ή έχουν λάβει οδηγίες για τη χρήση της συσκευής από άτομο υπεύθυνο για την ασφάλειά τους.
- Συνιστούμε να επιβλέπετε τα παιδιά, ώστε να είστε βέβαιοι ότι δεν παίζουν με τη συσκευή.
  - Μη βυθίσετε τη συσκευή, το καλώδιο ή το φις τροφοδοσίας μέσα σε νερό ή σε οποιοδήποτε άλλο υγρό.
  - Προτού συνδέσετε τη συσκευή στην τροφοδότηση ρεύματος, βεβαιωθείτε πως η τάση της αντιστοιχεί στο σύστημα παροχής ρεύματος και πως η πρίζα είναι γειωμένη.
  - Οποιοδήποτε σφάλμα στην ηλεκτρική σύνδεση θα ακυρώσει την εγγύησή σας.
  - Αποσυνδέετε τη συσκευή από την πρίζα, μόλις ολοκληρωθεί η χρήση της ή προτού τον καθαρισμό της.
  - Μη χρησιμοποιείτε τη συσκευή εάν δε

λειτουργεί σωστά ή όταν έχει υποστεί κάποια ζημία. Σε αυτή την περίπτωση, επικοινωνήστε με εξουσιοδοτημένο σημείο σέρβις.

- Άλλες παρεμβάσεις στη συσκευή, εκτός από τον καθαρισμό και την καθημερινή συντήρησή της, θα πρέπει να διεξάγονται σε εξουσιοδοτημένο σημείο συντήρησης.
- Το καλώδιο ισχύος δε θα πρέπει να έρχεται σε επαφή με τα καυτά εξαρτήματα της συσκευής, να μη βρίσκεται κοντά σε πηγές θερμότητας και να μην αγγίζει αιχμηρές γωνίες.
- Για τη δική σας ασφάλεια, χρησιμοποιείτε μόνο εξαρτήματα και ανταλλακτικά του κατασκευαστή, τα οποία προορίζονται για τη συσκευή σας.
- Μην τραβάτε το καλώδιο για να αποσυνδέσετε τη συσκευή από την πρίζα.
- Μην βάζετε την κανάτα στο φούρνο μικροκυμάτων, σε φλόγα ή πάνω σε ηλεκτρική εστία.
- Μην γεμίζετε το ρεζερβουάρ με νερό, όσο η συσκευή είναι ακόμα ζεστή.
- Όλες οι συσκευές υπόκειται σε αυστηρές διαδικασίες ποιοτικού ελέγχου. Αυτές περιλαμβάνουν δοκιμές πραγματικής χρήσης τυχαία επιλεγμένων συσκευών, κάτι που θα μπορούσε να δικαιολογήσει ενδεχόμενα ίχνη χρήσης σε αυτές.
- Κλείνεται πάντοτε το καπάκι όταν η καφετιέρα βρίσκεται σε λειτουργία.
- Μη χρησιμοποιείτε την κανάτα, χωρίς το καπάκι.
- Μη χύνετε καυτό νερό στο ρεζερβουάρ.
- **ΠΡΟΣΟΧΗ:** Υπάρχει κίνδυνος τραυματισμού αν η συσκευή δεν χρησιμοποιηθεί σωστά.

## ΠΡΙΝ ΑΠΟ ΤΗΝ ΠΡΩΤΗ ΧΡΗΣΗ

- Τοποθετήστε ένα χάρτινο φίλτρο.
- Θέστε σε λειτουργία την καφετιέρα δύο φορές προσθέτοντας μόνο νερό. Περιμένετε 5 λεπτά περίπου μεταξύ των 2

κύκλων λειτουργίας.

- Οι ισοθερμικές κανάτες Rowenta διατίθενται σαν ανταλλακτικά για όλα τα μοντέλα στα κέντρα εξυπηρέτησης.

## ΠΑΡΑΣΚΕΥΗ ΚΑΦΕ

Ακολουθήστε τις εικόνες 1 έως 6

Η καφετιέρα σας διαθέτει σύστημα αυτόματης διακοπής λειτουργίας. Η αυτόματη απενεργοποίηση σημειώνεται μερικά λεπτά μετά το τέλος του κύκλου (δηλ. μερικά λεπτά αφότου αδειάσει το δοχείο νερού). Κατά τη διάρκεια της αυτόματης απενεργοποίησης, σβήνει η φωτεινή ένδειξη.

Η καφετιέρα Rowenta που αγοράσατε σχεδιάστηκε ώστε να μπορείτε να την

απενεργοποιήσετε, αν είναι απαραίτητο, κατά τη διάρκεια του κύκλου. Αν επιθυμείτε να την απενεργοποιήσετε κατά τη διάρκεια του κύκλου, πατήστε σταθερά το φωτεινή διακόπτη.

- **Για το σερβίρισμα του καφέ:**
  - Για τα μοντέλα που διαθέτουν πλαστική κανάτα, ξεβιδώστε κατά μισή τροφή το πώμα της κανάτας (**εικόνα 7**).
  - Για τα μοντέλα που διαθέτουν ανοξειδωτή κανάτα, πατήστε ή απελευθερώστε τον μοχλό για να σερβίρετε καφέ ή να διακόψετε τη ροή του (**εικόνα 8**).

## ΚΑΘΑΡΙΣΜΟΣ ΚΑΙ ΣΥΝΤΗΡΗΣΗ

### Προσοχή

Μη χρησιμοποιείτε σκληρά αντικείμενα, μεταλλικά ή κεραμικά σουρωτήρια-μπάλες τσαγιού, διότι ενδέχεται να προκαλέσουν φθορά στο εσωτερικό της κανάτας.

- Αποσυνδέστε την καφετιέρα από το ρεύμα και αφήστε τη να κρυώσει..

Ακολουθήστε τις εικόνες 9 έως 12.

### Υπόδειξη για τον καθαρισμό της κανάτας:

Προσθέστε ένα λίτρο νερό στην κανάτα. Κατόπιν, προσθέστε απορρυπαντικό πλυντηρίου πιάτων (σκόνη ή ταμπλέτα) και αφήστε το να δράσει για 2 ώρες τουλάχιστον. Αδειάστε και ξεπλύνετε το δοχείο με άφθονο νερό.

- Μπορείτε να καθαρίσετε την καφετιέρα με ένα βρεγμένο μαλακό πανί.
- Καθαρίστε το εσωτερικό της κανάτας αποκλειστικά και μόνο με μια μαλακή βούρτσα και ξεπλύνετε με νερό βρύσης.
- Η εσωτερική θήκη φίλτρου είναι αποσπώμενη (**σχ. 10a και 10b**).
- Μη βυθίζετε την καφετιέρα σε οποιοδήποτε υγρό.
- Η θήκη φίλτρου (b) μπορεί να πλυθεί στον πλυντήριο πιάτων, σε αντίθεση με την ισοθερμική κανάτα (f) και το στρεφόμενο περιβάλλυμα της θήκης φίλτρου (d).

Να καθαρίζετε τακτικά το πώμα της κανάτας (εικ. 13a) και κατόπιν να το ξεπλύνετε με νερό βρύσης (εικ. 13b).

## ΑΦΑΛΑΤΩΣΗ

- Να αφαλατώνετε την καφετιέρα ανά 40 κύκλους. Μπορείτε να χρησιμοποιήσετε:
- είτε ένα φακελάκι προϊόντος αφαλάτωσης αραιωμένο σε 2 μεγάλα φλιτζάνια νερό.
- είτε 2 μεγάλα φλιτζάνια λευκό ξύδι.
  - Προσθέστε το κρύο διάλυμα αφαλάτωσης στο δοχείο, τοποθετήστε ένα χάρτινο φίλτρο ή το μόνιμο φίλτρο μέσα στη θήκη φίλτρου και κατόπιν τοποθετήστε την κανάτα με το πώμα της στην καφετιέρα. Θέστε την καφετιέρα σε λειτουργία.
- Διακόψτε τη λειτουργία της συσκευής στο μέσο του κύκλου λειτουργίας και αφήστε τη για 1 ώρα. Θέστε εκ νέου την καφετιέρα σε λειτουργία και αφήστε να τρέξει το υπόλοιπο διάλυμα.
- Μετά από κάθε αφαλάτωση, πρέπει οπωσδήποτε να εκτελέσετε 2 έως 3 ξεπλύματα με νερό.
- Η εγγύηση δεν καλύπτει την αφαλάτωση των καφετιέρων.

## ΙΣΟΘΕΡΜΙΚΗ ΚΑΝΑΤΑ ROWENTA

- **Διατήρηση θερμοκρασίας (ζεστό ρόφημα):**  
Ζεστάνετε την κανάτα εκ των προτέρων για μερικά λεπτά με ζεστό νερό και κατόπιν αδειάστε την. Η ισοθερμική κανάτα σας διατηρεί ζεστό το ρόφημά σας για 4 ώρες. Μη χρησιμοποιείτε την κανάτα για σούπες ή αλμυρά μείγματα.
- **Διατήρηση θερμοκρασίας (κρύο ρόφημα):**  
Κρυώστε την κανάτα με κρύο νερό και αδειάστε την προτού τη γεμίσετε εκ νέου με ένα κρύο ρόφημα.

## ΑΝΤΙΜΕΤΩΠΙΣΗ ΕΝΔΕΧΟΜΕΝΩΝ ΚΑΙ ΚΟΙΝΩΝ ΒΛΑΒΩΝ

Ερωτήσεις	Πιθανά αίτια	Απαντήσεις
- Η φωτεινή ένδειξη ενεργοποίησης δεν σβήνει αμέσως μετά το τέλος του κύκλου καφέ.	- Η καφετιέρα λειτουργεί φυσιολογικά, η φωτεινή ένδειξη θα σβήσει μερικά λεπτά μετά το τέλος του κύκλου καφέ.	- Περιμένετε μερικά λεπτά μετά το τέλος του κύκλου καφέ για να σβήνει η φωτεινή ένδειξη ή πατήστε σταθερά το φωτεινό διακόπτη για να απενεργοποιήσετε την καφετιέρα σας
- Η ένδειξη έναρξης λειτουργίας δεν ανάβει.	- Το καλώδιο δεν είναι σωστά συνδεδεμένο στην πρίζα. - Το πλήκτρο δεν πατήθηκε σωστά.	- Συνδέστε το βύσμα σωστά την πρίζα. - Πατήστε σταθερά το φωτεινό διακόπτη.

Ερωτήσεις	Πιθανά αίτια	Απαντήσεις
<ul style="list-style-type: none"> <li>- Το νερό δεν τρέχει πλήρως.</li> <li>- Αυξημένος θόρυβος.</li> <li>- Η ένδειξη έναρξης λειτουργίας σβήνει κατά τη ροή του καφέ.</li> </ul>	<ul style="list-style-type: none"> <li>- Η καφετιέρα περιέχει άλατα.</li> </ul>	<ul style="list-style-type: none"> <li>- Αφαιρατώστε την καφετιέρα.</li> </ul>
<ul style="list-style-type: none"> <li>- Ο καφές δεν τρέχει μέσα στην κα- νάτα αλλά η καφετιέρα λειτουργεί.</li> </ul>	<ul style="list-style-type: none"> <li>- Δεν έχει τοποθετηθεί το πώμα της ισοθερμικής κανάτας.</li> <li>- Το πώμα της κανάτας ή η έξοδος της θήκης φίλτρου έχει φράξει.</li> </ul>	<ul style="list-style-type: none"> <li>- Τοποθετήστε το πώμα στη θέση του.</li> <li>- Καθαρίστε καλά το πώμα ή την έξοδο της θήκης φίλτρου με νερό και σαπουνάδα <b>(εικ. 9 έως 13)</b>.</li> </ul>
<ul style="list-style-type: none"> <li>- Ο καφές δεν τρέχει από την κανάτα στο φλιτζάνι.</li> </ul>	<ul style="list-style-type: none"> <li>- Ο μοχλός δεν έχει πατηθεί επαρκώς (ανοξειδωτη κανάτα).</li> <li>- Το καπάκι δεν έχει ξεβιδωθεί επαρκώς (πλαστική κανάτα).</li> <li>- Ο ζεστός αέρας πιέζει το πώμα.</li> </ul>	<ul style="list-style-type: none"> <li>- Πατήστε τον μοχλό μέχρι το τέρμα (ανοξειδωτη κανάτα).</li> <li>- Επαληθεύστε τη θέση του σημαδιού αναφοράς</li> <li>- Πιέστε τον θόλο του πώματος για να πέσει η πίεση.</li> </ul>

Με την επιφύλαξη κάθε τροποποίησης

## ΗΛΕΚΤΡΙΚΑ Η ΗΛΕΚΤΡΟΝΙΚΑ ΠΡΟΪΟΝΤΑ ΣΤΟ ΤΕΛΟΣ ΤΗΣ ΖΩΗΣ ΤΟΥΣ

### Συμβάλλουμε στην προστασία του περιβάλλοντος!



❗ Η συσκευή σας περιέχει πολλά αξιοποιήσιμα ή ανακυκλώσιμα υλικά.

➔ Προσκομίστε την παλιά συσκευή σας σε ένα κέντρο διαλογής, το οποίο θα αναλάβει την επεξεργασία της συσκευής.

Η Ευρωπαϊκή Οδηγία 2012/19/ΕΚ σχετικά με τα απόβλητα ηλεκτρικού και ηλεκτρονικού εξοπλισμού (ΑΗΕΕ) ορίζει πως, οι παλιές ηλεκτρικές συσκευές δεν επιτρέπεται να απορρίπτονται στα οικιακά απορρίμματα. Οι παλιές συσκευές θα πρέπει να συλλέγονται ξεχωριστά, προκειμένου να βελτιστοποιηθεί η ανάκτηση και η ανακύκλωση των υλικών που περιέχουν, μειώνοντας την επιβάρυνση στην ανθρώπινη υγεία και το περιβάλλον.

<b>FR</b>	p . 1
<b>EN</b>	p . 7
<b>DE</b>	p . 13
<b>NL</b>	p . 19
<b>ES</b>	p . 25
<b>PT</b>	p . 31
<b>IT</b>	p . 37
<b>EL</b>	p . 43