

(D)	Originalbetriebsanleitung/Ersatzteilliste	6
(GB)	Original operating manual/Spare parts list	17
(F)	Notice d'utilisation d'origine/Liste de pièces de rechange	27
(E)	Manual de instrucciones original/Lista de piezas de repuesto	38
(I)	Istruzioni per l'uso originali/Elenco parti di ricambio	49
(NL)	Originele gebruiksaanwijzing/Lijst met reserveonderdelen	60
(S)	Originalbruksanvisning/Reservdelsslista	71
(FIN)	Alkuperäiset käyttöohjeet/Varaosaluettelo	81
(DK)	Original brugsanvisning/Reservedelsliste	91
(N)	Originalbruksanvisning/Reservedelsliste	101
(P)	Manual de instruções original/Lista de peças sobresselentes	111
(RUS)	Оригинал Руководства по эксплуатации/Перечень запасных частей	122
(CZ)	Originál návodu k obsluze/Seznam náhradních dílů	134
(PL)	Oryginalna instrukcja eksploatacji/Lista części zamiennych	144

EAA

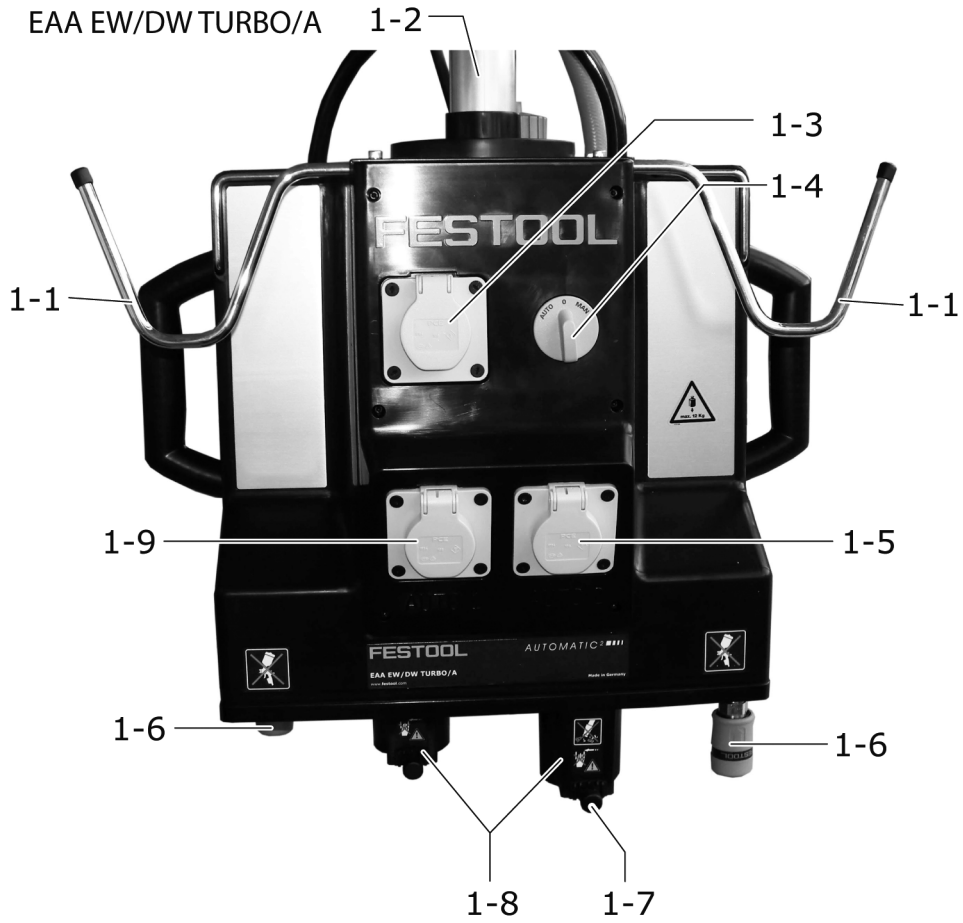

EAA EW/DW TURBO/A



EAA EW/DW CT/SRM/M, EAA EW/DW TURBO/M



EAA EW CT/SRM/M



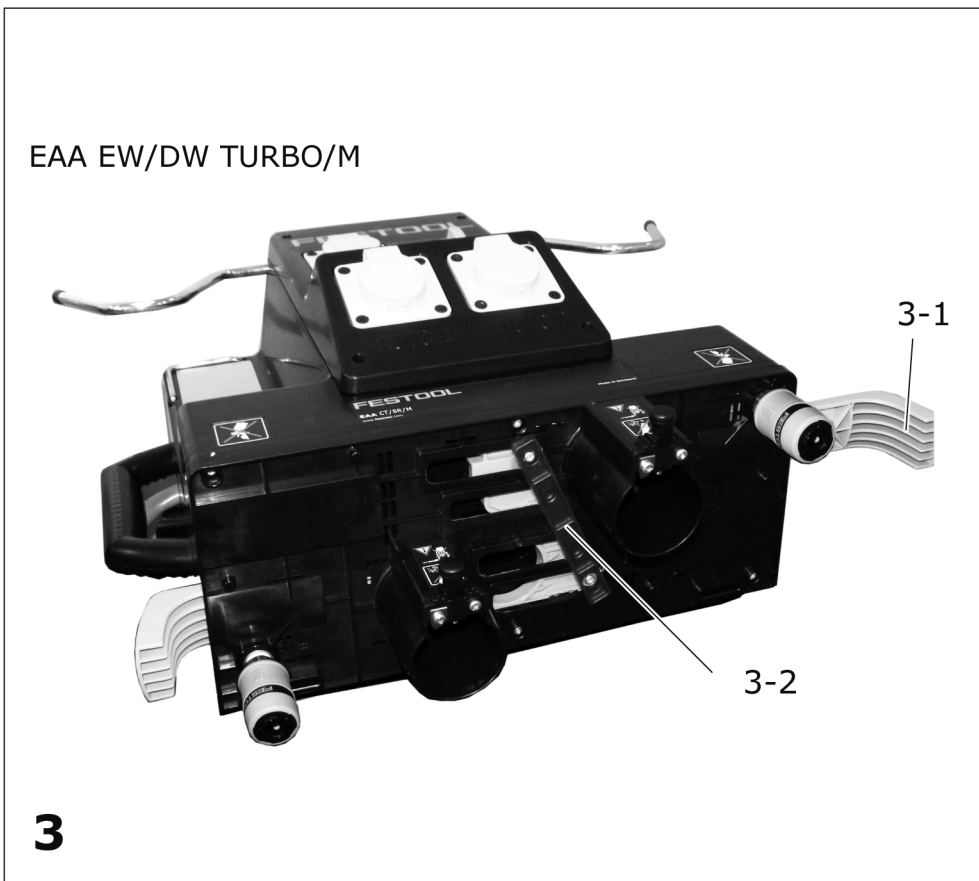
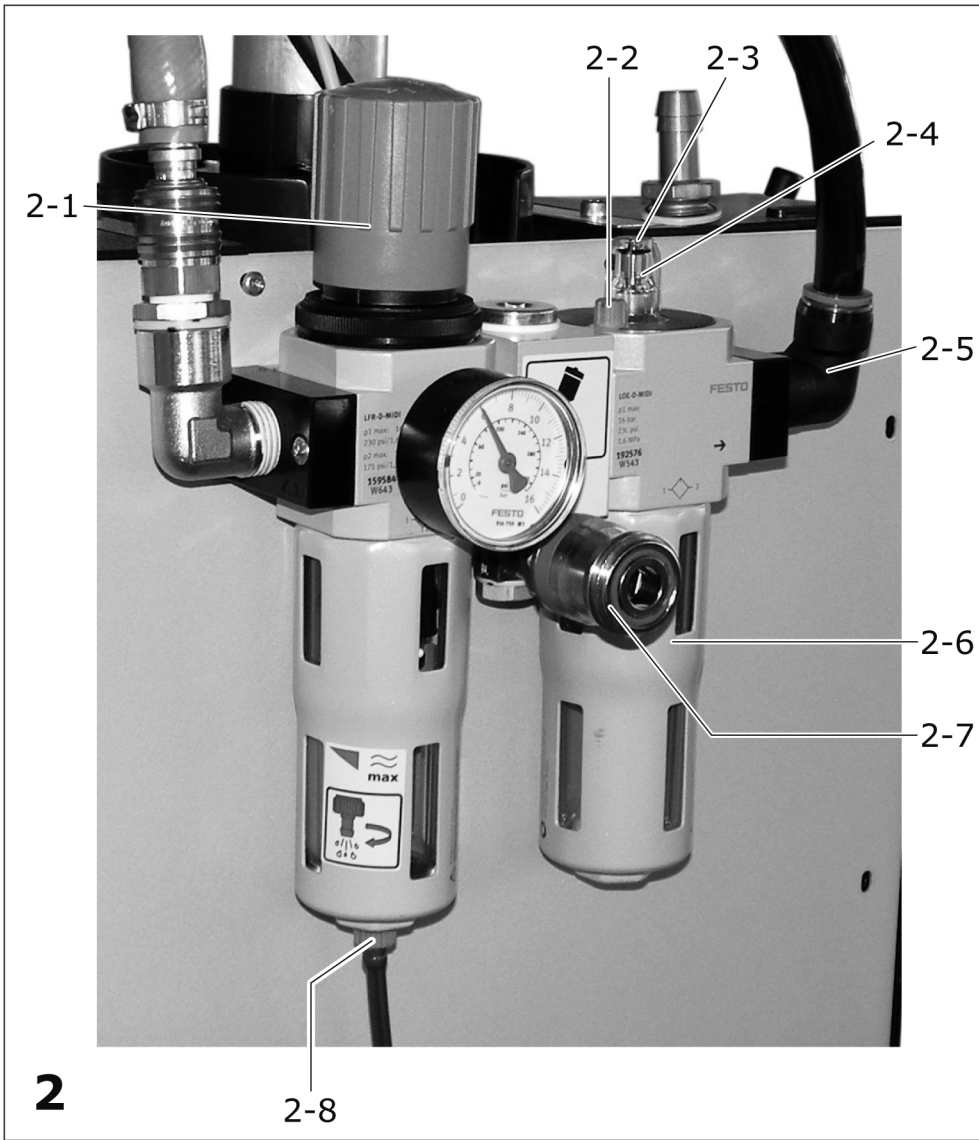

ASA

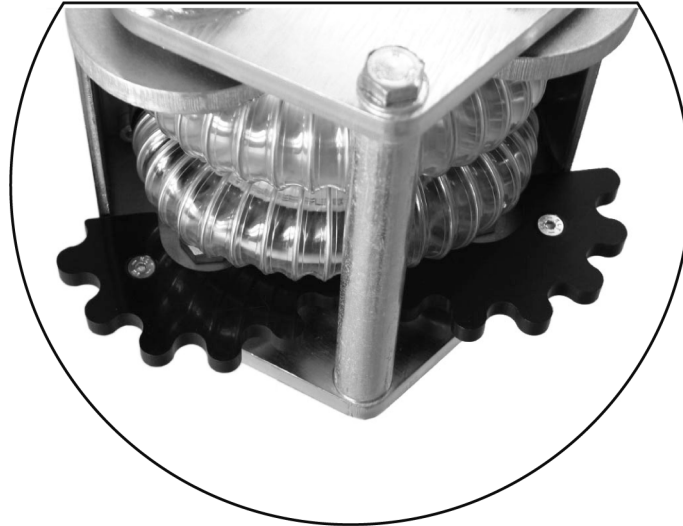

4

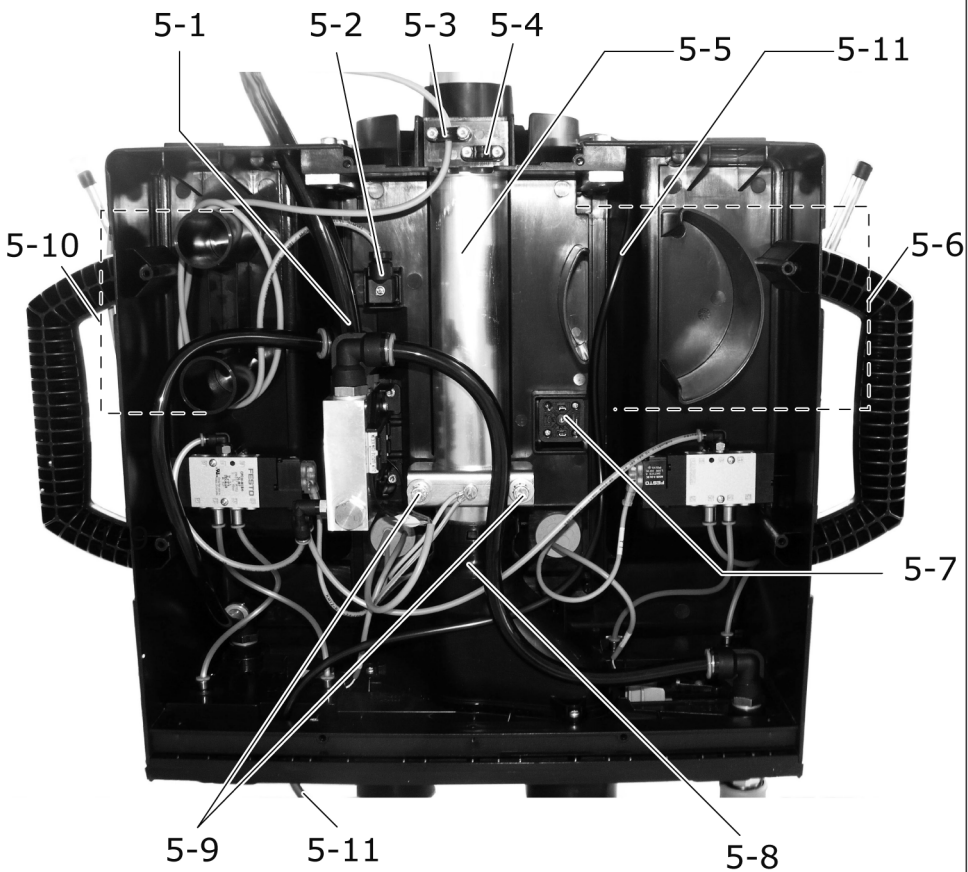

5

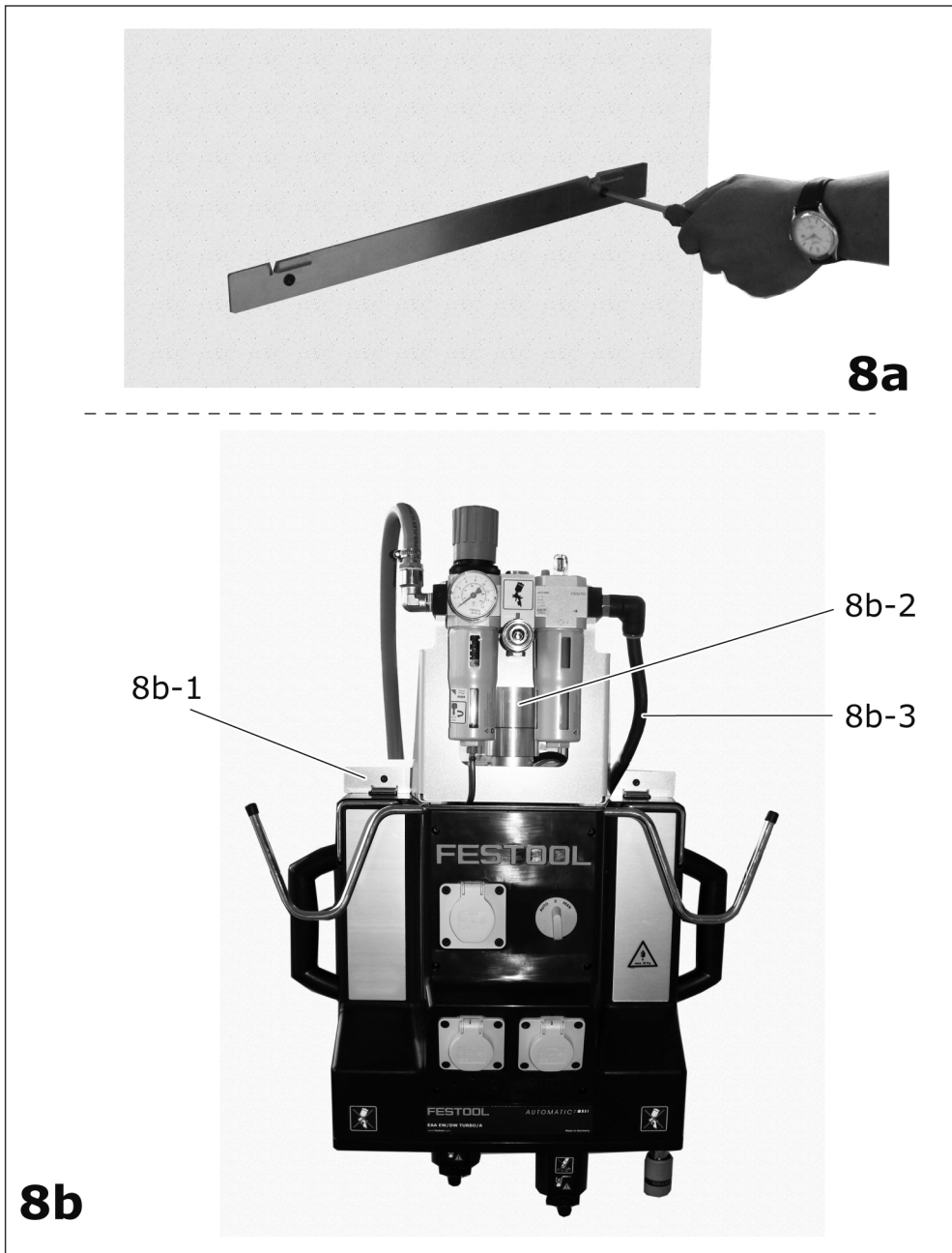
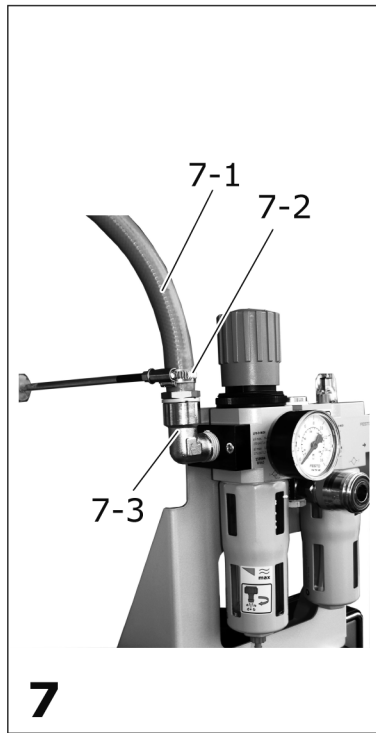
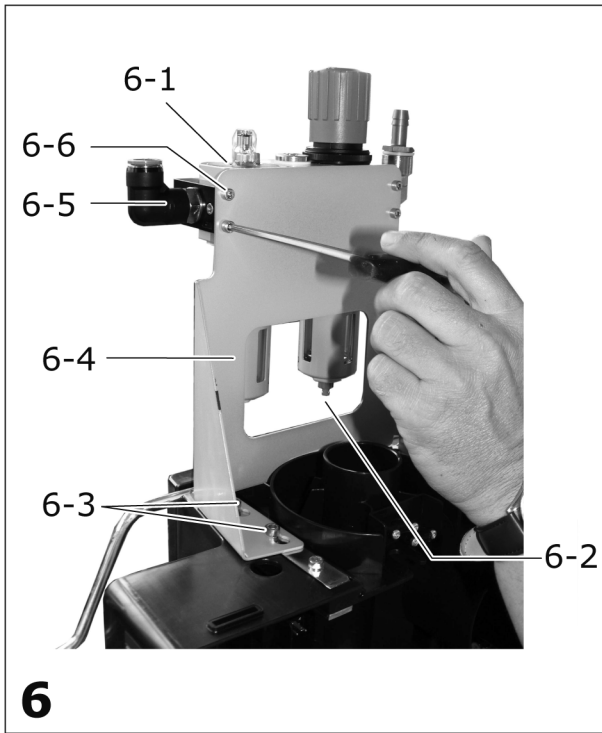



Originalbetriebsanleitung

1	Symbole	6
2	Technische Daten.....	6
3	Bestimmungsgemäße Verwendung	6
4	Sicherheitshinweise	6
5	Geräteelemente	7
6	Aufbau	7
7	Montage	8
8	Anschlüsse in der EAA.....	10
9	Anschluss der Absaugung	10
10	Energieversorgung	11
11	Betrieb	12
12	Wartung und Pflege	13
13	Umwelt.....	13
14	Fehlerbehebung.....	13
15	Zubehör	14
16	EG-Konformitätserklärung.....	14
17	Stromlaufplan Teileliste	15
18	Pneumatikplan Teileliste	15

1 Symbole

 Warnung vor allgemeiner Gefahr

 Warnung vor Stromschlag

 Anleitung/Hinweise lesen!

 geölte Druckluft

 ungeölte Druckluft

 Metallteile nicht aufsaugen!

 Nicht hineinfassen!

2 Technische Daten

Energie-/Absaugampel EAA	
Elektrischer Anschluss	220 - 240 V~/16 A 50/60 Hz
Druckluft	4 - 8 bar
Gewicht	
EAA EW/DW TURBO/A	13,8 kg

Energie-/Absaugampel EAA

EAA EW/DW CT/SRM/M,	13,0 kg
EAA EW/DW TURBO/M	
EAA EW CT/SRM/M	10,2 kg
EAA EW TURBO/M	

3 Bestimmungsgemäße Verwendung

Die Energie-/Absaugampel EAA ist eine stationäre Einrichtung, die Energieversorgungsanschlüsse für Elektro- und Druckluftwerkzeuge sowie Anschlüsse für die Staubabsaugung bereitstellt.

Dem Anwender stehen damit, in einem räumlich begrenzten Arbeitsbereich, alle für den Betrieb von Elektro- und Druckluftwerkzeugen notwendigen Anschlüsse direkt zur Verfügung.

Die Größe und Menge der Partikel, die durch die Energie-/Absaugampel EAA/Absaugarm ASA abgesaugt werden können, hängt von der Leistung des angeschlossenen Absauggerätes ab. Grundsätzlich ist jedoch die EAA/ASA zum Absaugen von Stäuben und nicht von großen oder schweren Spänen, Werkstückresten usw. vorgesehen.

Nur die EAA EW CT/SRM/M und EAA EW/DW CT/SRM/M sind für Holzabsaugung geeignet.

Werden gesundheitsgefährdende, brennbare oder explosive Stoffe abgesaugt, ist darauf zu achten, dass die angeschlossene Absauganlage für diese Stoffe geeignet ist. Außerdem sind die gültigen Sicherheits- und Arbeitsschutzvorschriften zu beachten.

Für Schäden und Unfälle, die durch nicht bestimmungsgemäßen oder unsachgemäßen Gebrauch oder durch nachträglich vom Benutzer durchgeführte Modifikation an EAA oder ASA entstehen, übernimmt Festool keine Haftung.

4 Sicherheitshinweise

 **WARNUNG! Lesen Sie alle Sicherheitshinweise und Anweisungen.** Versäumnisse bei der Einhaltung der Sicherheitshinweise und Anweisungen können elektrischen Schlag, Brand und/oder schwere Verletzungen verursachen.

Bewahren Sie alle Sicherheitshinweise und Anweisungen für die Zukunft auf.

- Die zusätzliche Belastung des EAA/ASA (z. B. durch das Gewicht der Elektro- oder Druckluftwerkzeuge, Zubehör) darf maximal 12 kg betragen.
- Prüfen Sie regelmäßig die elektrischen Anschlussleitungen auf Beschädigungen. Beschädigte Leitungen müssen durch eine

Elektrofachkraft oder vom Festool Kundendienst gegen neue ausgetauscht werden.

- Arbeiten an elektrischen Anlagen dürfen nur durch eine Elektrofachkraft oder den Festool Kundendienst durchgeführt werden.
- Umgebungsbedingungen: Die Raumtemperatur muss zwischen 0° C und 50° C betragen. Die Luftfeuchte darf maximal 80 % betragen.

5 Geräteelemente

- [1-1] Werkzeughalter
- [1-2] Aluminiumrohr
- [1-3] Permanente Steckdose
- [1-4] Ein-/Ausschalter
- [1-5] Steckdose AUTO 2
- [1-6] Druckluftanschluss* für Druckluftwerkzeuge, regelbar über den Druckregler an der Wartungseinheit
- [1-7] Verriegelung
- [1-8] Absaugstutzen
- [1-9] Steckdose AUTO 1
- [1-10] Schieber* für Öffnen und Schließen des Absaugstutzens
- [1-11] ungeölter Druckluftanschluss nur bei EW-Variante*

* nicht bei allen Varianten im Lieferumfang

Die angegebenen Abbildungen befinden sich am Anfang und am Ende der Betriebsanleitung.

6 Aufbau

6.1 Energie-/Absaugampel

Die Energie-/Absaugampel EAA besteht aus zwei Bereichen:

- Bereich mit elektrischen Komponenten wie Steckdosen und Wahlschalter für Elektrowerkzeuge (EW).
- Bereich mit pneumatischen Komponenten inklusive Anschlüsse für die Druckluftwerkzeuge (DW).

6.2 Varianten

Die angebotenen Varianten besitzen nachfolgende Ausstattung:

EAA EW CT/SRM/M

- 3 Steckdosen; 1 nicht regelbarer und ungeölter Druckluftanschluss (nicht zum Anschluss von Festool Druckluft-Schleifwerkzeugen geeignet!).
- Manuell betätigte Schieber.

- ⓘ Die Schieber sind mechanisch gekoppelt, daher kann jeweils nur bei einem Gerät abgesaugt werden. Die Schieberstellung wird über einen Microschalter überwacht.

EAA EW TURBO/M

- 3 Steckdosen; 1 nicht regelbarer und ungeölter Druckluftanschluss (nicht zum Anschluss von Festool Druckluft-Schleifwerkzeugen geeignet!).
- Manuell betätigte Schieber.

- ⓘ Es kann bei zwei Geräten gleichzeitig abgesaugt werden. Die Schieberstellung wird über einen Microschalter überwacht (Grundstellung: Schieber geschlossen).

EAA EW/DW CT/SRM/M

- 3 Steckdosen; 1 Wartungseinheit (Druckregler, Kondensatabscheider, Öler); 2 regelbare und geölte Druckluftanschlüsse; 1 nicht regelbarer und ungeölter Druckluftanschluss (nicht zum Anschluss von Festool Druckluft-Schleifwerkzeugen geeignet!).
- Manuell betätigte Schieber.

- ⓘ Die Schieber sind mechanisch gekoppelt, daher kann jeweils nur bei einem Gerät abgesaugt werden. Die Schieberstellung wird über einen Microschalter überwacht.

EAA EW/DW TURBO/M

- 3 Steckdosen; 1 Wartungseinheit (Druckregler, Kondensatabscheider, Öler); 2 regelbare und geölte Druckluftanschlüsse; 1 nicht regelbarer und ungeölter Druckluftanschluss (nicht zum Anschluss von Festool Druckluft-Schleifwerkzeugen geeignet!).
- Manuell betätigte Schieber.

- ⓘ Es kann bei zwei Geräten gleichzeitig abgesaugt werden. Die Schieberstellung wird über einen Microschalter überwacht (Grundstellung: Schieber geschlossen).

EAA EW/DW TURBO/A

- 3 Steckdosen; 1 Wartungseinheit (Druckregler, Kondensatabscheider, Öler); 2 regelbare und geölte Druckluftanschlüsse; 1 nicht regelbarer und ungeölter Druckluftanschluss (nicht zum Anschluss von Festool Druckluft-Schleifwerkzeugen geeignet!).
- Pneumatisch betätigte Schieber

- ⓘ Es kann bei zwei Geräten gleichzeitig abgesaugt werden. Die Schieberstellung wird über einen Microschalter überwacht (Grundstellung: Schieber geschlossen).

6.3 Umbausätze

Um nachträglich zu einer anderen Variante zu gelangen, sind nachfolgende Umbausätze erhältlich:

CT/SRM/M >> TURBO/M

Veränderung: Absaugung durch eine stationäre Absaugturbine anstelle eines Absaugmobils.

Die Koppelung [3-2] zwischen den beiden mechanisch betätigten Schiebern [3-1] muss demontiert werden.

EW >> EW/DW (VE2-EAA: 495892)

Veränderung: Zusätzliche Anschlussmöglichkeit für Druckluftwerkzeuge.

Eine zusätzliche Wartungseinheit (Druckregler, Kondensatabscheider, Öler) sowie ein Druckluft-Modul inklusive pneumatischer Verschlauchung und Anschluss an die Elektronik mittels Kabelbäume muss montiert werden. **Achtung:** Diese Arbeit darf nur durch eine ausgebildete Elektrofachkraft durchgeführt werden!

EW/DW TURBO/M >> EW/DW TURBO/A (UBS EAA-MA: 495891)

Veränderung: Austausch der manuellen Schieber gegen pneumatisch betätigte Schieber.

Die komplette Bodengruppe (beinhaltet die mechanisch betätigten Schieber, Absauganschlüsse und Druckluftanschlüsse) muss ausgetauscht werden. Außerdem müssen Magnetventile montiert, das Druckluftmodul angepasst und Kabelbäume für die Elektronik ausgetauscht werden. **Achtung:** Diese Arbeit darf nur durch eine ausgebildete Elektrofachkraft durchgeführt werden!

7 Montage



WARNUNG

Verletzungsgefahr, Sachbeschädigung

- ▶ Klären Sie vor der Montage stets die statischen Verhältnisse an der vorgesehenen Befestigungsstelle durch einen Baustatiker ab!

Nur in Deutschland: Festool bietet Ihnen die Möglichkeit, die Energie-/Absaugampel bzw. den Absaugarm von einem autorisierten Montagebetrieb installieren zu lassen. Die Energie-/Absaugampel bzw. der Absaugarm werden komplett montiert und Ihnen in betriebsfertigem Zustand übergeben. Wir empfehlen Ihnen diesen Service zu nutzen, um eine schnelle und sichere Montage zu gewährleisten.

Für die EAA gibt es drei verschiedene Montagemöglichkeiten:

1. Befestigung an einem Absaugarm (ASA CT/SRM 2500, ASA CT/SRM 5000, ASA TURBO 5000, ASA CT/SRM 6000, ASA TURBO 6000): der benötigte Montagesatz liegt den Absaugarmen bei.
2. Wandmontage: Hierzu wird ein Montagesatz (EAA-W: 495889) benötigt.
3. Deckenmontage mittels Konsole: Hierzu wird ein Montagesatz (EAA-D: 495899) benötigt.

7.1 Montage am Festool Absaugarm

- ① Die Energie-/Absaugampel darf nur an einen Festool Absaugarm ASA mit dem Gelenk (siehe Bild [4]) verwendet werden. Verwenden Sie den Umbausatz 489704, wenn Sie einen älteren Absaugarm mit einem Vorgängergelenk besitzen.

Der Montagesatz (im Lieferumfang ASA) beinhaltet:

- Aluminiumrohr zum Aufhängen der EAA
- fertig konfektionierte Netzkabel und Steuerleitung mit länderunabhängiger Schnittstelle
- Druckluftleitung
- 2 x Schutzschlauch
- 3 x Kabelschellen
- 2 x Schlauchhaken

Vorgehensweise

- ▶ Befestigen Sie den Absaugarm an einer Wand oder Säule. Beachten Sie hierzu die Bedienungsanleitung des Absaugarms.
- ▶ Die Länge des Aluminiumrohres beträgt bei Lieferung 1,6 m. Bei Bedarf kann es an seinem freien Ende gekürzt werden. Wir empfehlen seine Länge so anzupassen, dass sich der Werkzeughalter [1-1] der EAA auf Stirnhöhe der Bedienperson befindet. **Entgraten Sie unbedingt das Aluminiumrohr nach dem Kürzen!**
- ▶ Demontieren Sie die Rückwand der EAA.
- ▶ Fetten Sie das Aluminiumrohr im unteren Bereich ein, und schieben Sie es bis zum Anschlag in das Y-Stück der EAA [5-8].
- ▶ Ziehen Sie die Klemmschelle mit den beiden Schrauben [5-9] mit einem Anschraubmoment von 6 Nm an. Die EAA sitzt nun fest auf dem Aluminiumrohr.

Fahren Sie mit Kapitel 8 "Anschlüsse in der EAA" fort.

7.2 Montage an der Wand

Der Montagesatz beinhaltet:

- Kabelsatz (Netz- und Steuerleitung, 4 m Länge)
- Druckluftleitung (4 m Länge)
- Aluminiumrohr (50 mm Durchmesser, 350 mm

- Länge) zum Aufhängen der EAA
- 2 x Halteplatten, inkl. Schrauben und Dübel
- Adapter Rohr-/Saugschlauch
- Befestigungsplatte für Wartungseinheit
- Ablassschlauch für Kondensat

Vorgehensweise

- ▶ Demontieren Sie die Wartungseinheit **[2]** an der Rückwand der EAA (gilt nicht für EW-Variante).
- ▶ Demontieren Sie die Rückwand der EAA.
- ▶ Verschrauben Sie die Befestigungsplatte **[6-4]** mit den vier Schrauben **[6-3]** am Oberteil der EAA.
- ▶ Montieren Sie die Wartungseinheit **[6-1]** an der Befestigungsplatte **[6-4]** mit den Schrauben **[6-6]**.
- ▶ Befestigen Sie den beigelegten Druckluftschlauch **[7-1]** mit der Schraubschelle **[7-2]** an dem Druckluftwinkelstück mit Schlauchtülle **[7-3]** der Wartungseinheit.
- ▶ Kürzen Sie den montierten blauen Druckluftschlauch (D16 mm) **[8b-3]** um 200 mm auf eine Gesamtlänge von 400 mm.
- ▶ Drehen Sie das Druckluftwinkelstück **[6-5]** nach unten und stecken Sie den gekürzten blauen Druckluftschlauch in das Winkelstück.
- ▶ Stecken Sie den Kondensatablassschlauch **[5-11]** auf die Anschlussstelle **[6-2]** der Wartungseinheit.
- ▶ Verlegen Sie die Schläuche, im Innenraum der EAA, wie in Bild **[5]** dargestellt.
- ▶ Stecken Sie das andere Ende des blauen Schlauches in den Anschluss **[5-1]**.
- ▶ Fetten Sie das Aluminiumrohr im unteren Bereich ein, und schieben Sie es bis zum Anschlag in das Y-Stück der EAA **[5-8]**.
- ▶ Ziehen Sie die Klemmschelle mit den beiden Schrauben **[5-9]** mit einem Anschraubmoment von 6 Nm an. Die EAA sitzt nun fest auf dem Aluminiumrohr.

Erledigen Sie nun zuerst die Anschlüsse in der EAA (siehe Kapitel 8 "Anschlüsse in der EAA") bevor Sie mit der nachfolgenden Wandmontage fortfahren.

- ▶ Befestigen Sie die Rückwand mit den mitgelieferten Schrauben an der EAA.
- ▶ Befestigen Sie zuerst die untere Halteschiene an der Wand (siehe Bild **[8a]**). Verwenden Sie bei einer Betonwand die beiliegenden Dübel. **Achtung:** Bis zur Decke muss ein Mindestabstand von 1 m vorhanden sein.

- ▶ Setzen Sie die EAA von oben auf die untere Halteschiene. Die Haken müssen dabei in das Gehäuse der EAA eingreifen.
 - ▶ Setzen Sie die obere Halteschiene **[8b-1]** auf die EAA. Die Haken müssen dabei in das Gehäuse der EAA eingreifen.
 - ▶ Befestigen Sie die obere Halteschiene an der Wand (siehe Bild **[8b]**). Verwenden Sie bei einer Betonwand die beiliegenden Dübel.
 - ▶ Setzen Sie den Adapter **[8b-2]** zum Anschluss des Saugschlauches auf das Aluminiumrohr. Alternativ können Sie das Aluminiumrohr auch durch ein Kunststoffrohr (zusätzlich mit Antistatik-Ableitung installieren) oder ein Stahlblechrohr für Absauganlagen verlängern, und erst danach den Adapter anbringen.
- ⓘ Schlauchhalterungen (siehe Kapitel 8.4) können bei dieser Version nicht montiert werden.

7.3 Montage an der Decke

Der Montagesatz beinhaltet:

- Kabelsatz (Netz- und Steuerleitung, 2,5 m Länge)
- Druckluftleitung (2,5 m Länge)
- Aluminiumrohr zum Aufhängen der EAA
- Hydraulikrohr
- 2 x Schellen mit Niet
- 2 x Kabelschellen
- Konsole

Vorgehensweise

- ▶ Die Länge des Aluminiumrohres beträgt bei Lieferung 1,6 m. Bei Bedarf kann es an seinem freien Ende gekürzt werden. Wir empfehlen seine Länge so anzupassen, dass sich der Werkzeughalter **[1-1]** der EAA auf Stirnhöhe der Bedienperson befindet. **Entgraten Sie unbedingt das Aluminiumrohr nach dem Kürzen!**
- ▶ Demontieren Sie die Rückwand der EAA.
- ▶ Fetten Sie das Aluminiumrohr im unteren Bereich ein, und schieben Sie es bis zum Anschlag in das Y-Stück der EAA **[5-8]**.
- ▶ Ziehen Sie die Klemmschelle mit den beiden Schrauben **[5-9]** mit einem Anschraubmoment von 6 Nm an. Die EAA sitzt nun fest auf dem Aluminiumrohr.
- ▶ Befestigen Sie die Konsole **[9-2]** an den vier Bohrungen **[9-1]** an der Decke. Verwenden Sie für den vorhandenen Baustoff die geeigneten Befestigungsmittel (z. B. Zuganker, Dübel).

Fahren Sie mit Kapitel 8 "Anschlüsse in der EAA" fort.

8 Anschlüsse in der EAA

8.1 Anschluss der Steuerleitung

- ▶ Wickeln Sie die Überlänge an der Halterung [5-10] auf.
- ▶ Legen Sie die mitgelieferte Flachdichtung [10-1] über den Leitungsstecker [5-2] in der EAA.
- ▶ Stecken Sie die Leitungsdose [10-2] in den Leitungsstecker [5-2] ein, und ziehen Sie die Schraube [10-3] an.
- ▶ Befestigen Sie die Steuerleitung zur Zugentlastung an der EAA [5-3].

8.2 Anschluss der Netzleitung

- ▶ Wickeln Sie die Überlänge an den Rippen [5-6] auf.
- ▶ Legen Sie die mitgelieferte Flachdichtung [10-6] über die Leitungsdose [5-7] in der EAA.
- ▶ Stecken Sie die Leitungsdose [10-5] in den Leitungsstecker [5-7] ein, und ziehen Sie die Schraube [10-4] an.
- ▶ Befestigen Sie die Netzleitung zur Zugentlastung an der EAA [5-4].
- ▶ Stecken Sie die Netzleitung der EAA in eine mit 16 A abgesicherte und geerdete länderspezifische Steckdose ein.

Ausnahme: Wird kein Festool Absauggerät sondern ein Fremdfabrikat zur Absaugung angeschlossen, ist möglicherweise eine andere Konstellation sinnvoll - siehe Kapitel 9.1 "Mobiles Absauggerät".

- ① Bei den Ländervarianten GB, CH und DK muss an der Netzleitung des EAA/ASA der vorhandene Netzstecker abgetrennt und durch den beiliegenden länderspezifischen schraubbaren Netzstecker ersetzt werden. **Achtung:** Diese Arbeit darf nur durch eine ausgebildete Elektrofachkraft durchgeführt werden!

8.3 Anschluss der Druckluftleitung

- ① Gilt nur für Montage am ASA und Deckenmontage.
- ▶ Schneiden Sie die graue Druckluftleitung auf die richtige Länge zu.
- ▶ **EW-Versionen:** Führen Sie den Druckluftschlauch durch das Gehäuse [11-1] auf die Schlauchtülle [11-3], und schließen Sie die Schraubschelle [11-2].
- ▶ **EW/DW-Versionen:** Schieben Sie den grauen Druckluftschlauch auf die Schlauchtülle am Eingang der Wartungseinheit [7-3] und schließen Sie die Schraubschelle [7-2].

- ▶ Befestigen Sie die Druckluftleitung sowie die Netz- und Steuerleitung mit den mitgelieferten drei Klemmschellen [12-2] am Aluminiumrohr [12-1].
- ▶ Stecken Sie das Ende des blauen Schlauches in den Anschluss [5-1] und führen Sie den Schlauch durch die Öffnung aus dem Gehäuse.
- ▶ Montieren Sie die Rückwand der EAA, nachdem Sie sämtliche Anschlüsse innerhalb der EAA vorgenommen haben.
- ▶ Stecken Sie den blauen Druckluftschlauch auf das Winkelstück [2-5] der Wartungseinheit.

8.4 Montage Schlauchhalterung

Der Schlauchhalter dient als Halterung für Verbrauchsmaterialien und Schläuche. Befestigen Sie die zwei Schlauchhalter an der Rückwand der EAA (siehe Bild [13]).

- ▶ Verschrauben Sie den Schlauchhalter [13-4] an den beiden Bohrungen mit der Innensechskantschraube [13-2] und der Unterlegscheibe [13-3] mit Hilfe des mitgelieferten Sechskantschlüssels [13-1].
- ▶ Befestigen Sie die Rückwand mit den mitgelieferten Schrauben an der EAA.

9 Anschluss der Absaugung

Die Absaugung kann durch ein mobiles Absauggerät oder durch die stationäre Absauganlage TURBO erfolgen.

9.1 Mobiles Absauggerät

CT-Absaugmobile Baureihe CT 22, CT 33, CT 44, CT 55

- ▶ Montieren Sie den Montagesatz (Modul-EAA CT22/33/44/55: 495756) für die Steuerleitung am CT-Absaugmobil (siehe Montageanleitung).

CT-Absaugmobil Baureihe CT 26, CT 36, CT 48

- ▶ Montieren Sie den Montagesatz (Modul-EAA CT26/36: 496143) am CT-Absaugmobil (bei CTM 36/48 LE und CTL 36/48 LE bereits montiert).
- ▶ Stecken Sie die Steuerleitung in die Steckerbuchse des Saugers ein.

SRM-Absaugmobil und Fremdfabrikate

Ein Anschluss der Steuerleitung ist nicht möglich. Besitzt das Absauggerät eine Gerätesteckdose mit Einschaltautomatik, muss die Netzleitung des EAA in diese Gerätesteckdose gesteckt werden, um die Einschaltautomatik des Absauggerätes nutzen zu können. Dabei muss jedoch die maximale Belastbarkeit der Gerätesteckdose beachtet werden. Weiterhin können nicht alle Funktionen der EAA genutzt werden. Daher empfehlen wir dringend die Verwendung eines Festool Absaugmobils.

- ▶ Stecken Sie den Absaugschlauch in die Absaugöffnung des Absauggeräts.
- ① Für den Anschluss des Absaugschlauches am Absauggerät empfehlen wir den Drehausgleich "D50 DAS-AS" zu verwenden.
- ① Bei größeren Abständen zwischen der EAA und dem Absaugmobil sollte der Absaugschlauch teilweise durch ein Kunststoffrohr oder ein Stahlblechrohr für Absauganlagen (Durchmesser 50 mm) ersetzt werden. Dadurch lässt sich der Luftstömungswiderstand in der Absaugleitung verringern, und die Absaugleistung an der EAA verbessern.

9.2 Stationäre Absauganlage TURBO

- ▶ Stecken Sie die Steuerleitung in die Steckerbuchse der Absauganlage ein.
- ▶ Stecken Sie den Absaugschlauch in die Absaugöffnung des Absauganlage (D75).

10 Energieversorgung

An der Energie-/Absaugampel wird Strom und Druckluft zur Verfügung gestellt.

10.1 Strom

Alle EAA-Varianten besitzen drei Steckdosen. Die Steckdose [1-3] ist permanent stromführend. Die beiden Steckdosen AUTO 1 [1-9] und AUTO 2 [1-5] sind stromführend, wenn der Wahlschalter [1-4] in der Stellung "AUTO" steht. Bei Stellung "0" und "MAN" werden diese von der Spannungsversorgung getrennt.



VORSICHT

Unfallgefahr, Stromschlag

- ▶ Bei gleichzeitigem Betrieb aller drei Steckdosen beträgt die maximale Abgabeleistung je Steckdose 1200 W.
- ▶ Falls die Netzleitung der EAA in die Gerätesteckdose eines Absauggerätes eingesteckt ist (siehe Kapitel 9.1), muss unbedingt die maximale Belastbarkeit der Gerätesteckdose des Absauggerätes beachtet werden. Die Summe der Abgabeleitungen der drei Steckdosen an der EAA darf die maximale Belastbarkeit der Gerätesteckdose des Absauggerätes nicht übersteigen.

10.2 Druckluft

Die **EW-Varianten** besitzen einen nicht regelbaren Anschluss für ungeölte Druckluft [1-11].



VORSICHT

Unfallgefahr, Stromschlag

- ▶ Die Druckluft an diesem Anschluss kann nicht geregelt werden, es liegt immer der Systemdruck der hauseigenen Druckluftanlage an. Daher darf an diesen Anschluss kein Festool Druckluft-Schleifwerkzeug angeschlossen werden.

Die **EW/DW-Varianten** besitzen eine Wartungseinheit (siehe Bild [2]), bestehend aus Druckregler [2-1], manuellem Kondensatabscheider [2-8] und Öler [2-6], zwei regelbare Anschlüsse für geölte Druckluft [1-6] und einen nicht regelbaren Anschluss für ungeölte Druckluft [2-7]. An allen drei Anschlüssen steht der am Druckregler eingestellte Fließdruck zur Verfügung. Die beiden Anschlüsse für geölte Druckluft sind zum Anschluss von Druckluftwerkzeugen vorgesehen.

Zum ordnungsgemäßen Betrieb werden benötigt:

- Druckluft: 6 bar Fließdruck
- Volumenstrom: min. 400 l/min je angeschlossenem Festool Druckluft-Schleifwerkzeug.



WARNUNG

Verletzungsgefahr

- ▶ Der Luftdruck an der Energie-/Absaugampel darf 8 bar nicht übersteigen.
- ▶ Der maximal zulässige Fließdruck für Festool Druckluft-Schleifwerkzeuge beträgt 6,5 bar.

Stellen Sie 6 bar Fließdruck am Druckregler [2-1] während dem Betrieb eines Druckluftwerkzeuges ein.

Achtung: Bei zu geringem Druck (unter 4 bar) funktioniert bei der Variante EW/DW TURBO/A die pneumatische Schiebersteuerung nicht mehr fehlerfrei.

11 Betrieb



WARNUNG

Unfallgefahr

- ▶ Nach vollständiger Montage muss vor Inbetriebnahme eine Schutzleiterprüfung nach EN 60204-1 durch eine Elektro-Fachkraft durchgeführt werden. Der Prüfstrom muss 10 A bei 50 Hz betragen. Die Prüfung muss zwischen der PE-Klemme und allen wesentlichen Punkten, die Teil des Schutzleitersystems sind, durchgeführt werden.

11.1 Ein-/Ausschalten

Damit die Absaugung nur beim Betrieb eines Elektro- oder Druckluftwerkzeug läuft, muss der Wahlschalter am mobilen Absauggerät bzw. an der stationären Absauganlage TURBO auf der Stellung "AUTO" stehen.

Besitzt die Absaugung kein "AUTO"-Stellung, muss die Absaugung vor Arbeitsbeginn von Hand eingeschaltet werden. In diesem Fall funktioniert die nachfolgend beschriebene **Automatikfunktion der EAA** nicht.

Der Geräteschalter [1-4] dient als Ein-/Ausschalter. Er hat drei Stellungen:

- **Stellung "0"**: Die EAA ist ausgeschaltet, alle Steckdosen sind stromlos.
- **Stellung "AUTO"**: Alle Steckdosen sind spannungsführend. Die Absaugung startet beim Einschalten eines an den Steckdosen [1-5], [1-9] angeschlossenen Elektro- oder Druckluftwerkzeuges.
- **Stellung "MAN"**: Alle Steckdosen sind spannungsführend. Die Absaugung läuft sofort an. Zusätzlich geht bei der Version EW/DW TURBO/A der rechte Schieber auf, während der andere Schieber geschlossen bleibt.



VORSICHT

Verletzungsgefahr durch unkontrolliert anlaufende Elektrowerkzeuge

- ▶ Vor dem Drehen des Schalters auf die Schalterstellung "AUTO" oder "MAN" darauf achten, dass das angeschlossene Elektrowerkzeug abgeschaltet ist.

11.2 Druckluftwerkzeug anschließen

Die EAA in der **Version EW/DW** ist zum Anschluss von bis zu zwei Druckluft-Schleifwerkzeugen mit dem Festool IAS-System vorgesehen.

- ▶ Stecken Sie das Ende der Druckluftleitung in die Kupplungsdose [1-6].
- ▶ Öffnen Sie die Verriegelung für die Absaugöffnung, indem Sie den Rastbolzen [1-7] ziehen und um 90° drehen.
- ▶ Stecken Sie den Anschlusskonus des IAS-Anschlussstückes in den Absaugstutzen [1-8].
- ① **Beachten Sie:** Nur die neuen Anschlusskonuse sind mit einer Nut ausgestattet, in die der Rastbolzen eingreift.
- ▶ Richten Sie das IAS-Anschlussstück so aus, dass die Anschlussschläuche nicht geknickt werden.
- ▶ Nur für Wandmontage zutreffend: Das Kondensat vom Kondensat-Ablassschlauch darf nicht den IAS-Schlauch verschmutzen.
- ▶ Drehen Sie den Rastbolzen [1-7] wieder um 90° zurück, und lassen ihn zum Einrasten los. Dadurch wird das IAS-Anschlussstück verriegelt.
- ▶ Nur bei Festool CT/SRM-Absauggeräten: Verbinden Sie den Kupplungsstecker des Saugers mit der Kupplungsdose [1-6].

11.3 Werkzeughalter

Der Werkzeughalter [1-1] dient zum Aufhängen von Elektro- und Druckluftwerkzeugen.



VORSICHT

Unfallgefahr

- ▶ Die zusätzliche Belastung der EAA (z. B. durch das Gewicht der Elektro- oder Druckluftwerkzeuge, Zubehör) darf maximal 12 kg betragen.

11.4 Absaugung



WARNUNG

Gesundheitsgefährdung durch Stäube

- ▶ Nie ohne Absaugung arbeiten.
- ▶ Nationale Bestimmungen beachten.

Sofern die nationalen Sicherheitsbestimmungen eine Überwachung der Absaugleistung durch das Absauggerät verlangen (Volumenstromüberwachung), darf jeweils nur eine Absaugöffnung [1-8] an der EAA geöffnet sein.

Version CT/SRM/M

Der Schieber **[1-10]** sorgt dafür, dass nur eine Absaugöffnung geöffnet und die andere verschlossen ist. Somit kann nur eine Maschine betrieben und abgesaugt werden. Durch Verschieben des Schiebers bestimmen Sie, welche Absaugöffnung geöffnet ist und abgesaugt wird.

Version TURBO/M

Beim Absaugen **von nicht gesundheitsgefährdenden Stäuben** können mit der Version TURBO/M zwei Maschinen gleichzeitig betrieben und abgesaugt werden.

Version TURBO/A

Die EAA erkennt, welches Werkzeug in Betrieb ist und öffnet die entsprechende Absaugöffnung automatisch. Es können zwei Maschinen gleichzeitig betrieben und abgesaugt werden.

- ① Bei der Einstellung "**MAN**" am Drehschalter **[1-4]** ist immer nur der rechte Absaugstutzen betriebsbereit.

12 Wartung und Pflege



WARNUNG

Unfallgefahr

- ▶ Trennen Sie vor allen Wartungs- und Reparaturarbeiten die EAA/ASA von der Strom- und Druckluftversorgung.
- ▶ Wartungs- und Reparaturarbeiten an der Elektrik oder Elektronik dürfen nur von einer Elektrofachkraft durchgeführt werden.



Kundendienst und Reparatur nur durch Hersteller oder durch Servicewerkstätten: Nächstgelegene Adresse unter: www.festool.com/service



Nur original Festool Ersatzteile verwenden! Bestell-Nr. unter: www.festool.com/service

12.1 Öler einstellen

- ▶ Stellen Sie den Fließdruck am Druckregler **[2-1]** auf 0 bar ein. **Achtung:** Die gesamte Versorgungseinheit muss drucklos sein!
- ▶ Schrauben Sie den Ölbehälter **[2-6]** ab.
- ▶ Füllen Sie den Ölbehälter zu 3/4 mit Spezialöl (481722).
- ▶ Schrauben Sie den Ölbehälter wieder an.
- ▶ Stellen Sie den Fließdruck am Druckregler während dem Betrieb eines Druckluftwerkzeuges auf 6 bar ein.
- ▶ Stellen Sie sicher, dass die Entlüftungsschraube **[2-2]** geschlossen ist.
- ▶ Drehen Sie die Einstellschraube **[2-4]** im Sichtfenster zu.
- ▶ Drehen Sie die Einstellschraube ca. 1/4 Umdrehung auf.
- ▶ Beobachten Sie die Öltropfen bei laufendem Druckluftwerkzeug im Schauglas **[2-3]**.
- ▶ Stellen Sie die Einstellschraube so ein, dass 1 Tropfen Öl in 10-20 Minuten abgegeben wird.
- ▶ Drehen Sie die Kondensatablassschraube **[2-8]** zu.

13 Umwelt

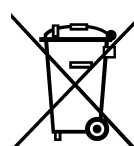

Gerät nicht in den Hausmüll werfen! Geräte, Zubehör und Verpackungen einer umweltgerechten Wiederverwertung zuführen. Geltende nationale Vorschriften beachten.

Nur EU: Gemäß Europäischer Richtlinie über Elektro- und Elektronik-Altgeräte und Umsetzung in nationales Recht müssen verbrauchte Elektrowerkzeuge getrennt gesammelt und einer umweltgerechten Wiederverwertung zugeführt werden.

Informationen zur REACH: www.festool.com/reach

14 Fehlerbehebung

Elektrische Fehler	Maßnahme	Service
Permanent-Steckdose hat keinen Strom	prüfen Netzkabelanschluss - EAA	
	prüfen Netzkabelanschluss - netzseitig	
	keinen Fehler gefunden	anfordern
Automatik-Steckdose hat keinen Strom	prüfen Netzkabelanschluss - EAA	
	prüfen Netzkabelanschluss - netzseitig	
	keinen Fehler gefunden	anfordern

Elektrische Fehler	Maßnahme	Service
Schieber öffnet nicht, wenn Elektrowerkzeug eingesteckt ist	beidseitig Steuerleitungskabel prüfen	
	Rückwand öffnen und Magnet- und Steuerungskabel und Reedkontakt prüfen	
	prüfen Druckluftanschluss	
	keinen Fehler gefunden	anfordern
Schieber schließt nicht, wenn Elektrowerkzeug eingesteckt ist	beidseitig Steuerleitungskabel prüfen	
	Rückwand öffnen und Magnet- und Steuerungskabel und Reedkontakt prüfen	
	prüfen Druckluftanschluss	
	keinen Fehler gefunden	anfordern
Wahlschalter auf manuell: Sauger läuft nicht	prüfen, ob Steuerleitung beidseitig angeschlossen ist	
	prüfen, ob Netzleitung Sauger/Turbine angeschlossen ist	
	keinen Fehler gefunden	anfordern
Sauger / Turbine läuft - Schieber öffnet nicht	prüfen ob Steuerleitung beidseitig angeschlossen ist	
	Fliessdruck prüfen mind. 4 bar	
	keinen Fehler gefunden	anfordern
Elektrowerkzeug läuft nicht	prüfen, ob Wahlschalter auf Auto	
	prüfen, ob Netzleitung angeschlossen ist	
	prüfen, ob Elektrowerkzeug defekt ist	
	keinen Fehler gefunden	anfordern

15 Zubehör

Die Bestellnummern für Zubehör und Werkzeuge finden Sie in Ihrem Festool Katalog oder im Internet unter „www.festool.com“.

16 EG-Konformitätserklärung

Energie-/Absaugampel	Serien-Nr
EAA EW CT/SRM/M	495910, 495912
EAA EW TURBO/M	495900, 495902
EAA EW/DW CT/SRM/M	495911, 495913, 495915, 495916, 495917, 495918, 495919
EAA EW/DW TURBO/M	495901, 495903, 495905, 495906, 495907, 495908, 495909
EAA EW/DW TURBO/A	495760, 495893, 495895, 495896, 495897, 495898, 495899
Jahr der CE-Kennzeichnung: 2008	

Wir erklären in alleiniger Verantwortung, dass dieses Produkt mit allen relevanten Anforderungen folgender Richtlinien, Normen oder normativen Dokumenten übereinstimmt:

2006/95/EG (bis 19.04.2016), 2014/35/EU (ab 20.04.2015), 2004/108/EG (bis 19.04.2016), 2014/30/EU (ab 20.04.2015), 2011/65/EU, EN 55014-1:2006+A1:2009+A2:2011, EN 55014-2:1997+Corrigendum 1997+A1:2001+A2:2008, EN 60529:1991+A1:2000+A2:20013.

Festool GmbH

Wertstr. 20, D-73240 Wendlingen

ppa. Dr. Johannes Steimel

Dr. Johannes Steimel

Leiter Forschung, Entwicklung, technische Dokumentation

2015-02-09

17 Stromlaufplan Teileliste

Den Stromlaufplan finden Sie am Ende dieser Bedienungsanleitung.

Name	Anzahl	TNr.	Bezeichnung, Typ	Bauform
A1	1	476 160	Elektronik EAA Festool	L x B: 85 mm x 78 mm
S1	1	452 050	Netzschalter AUTO/0/MAN Bernhard & Schulte Typ 3032 /20A	4x Umschalter mit 0-Stellung
X1	1	475 168	Gerätestecker GSA U2000NLO Hirschmann Best.-Nr. 933 378-100	2 polig + PE
X2	1	452 099	Anschlussklemme KL24/3 Wieland Best.-Nr. 99.900.8210.0	3 polig L/N/PE
X3, X4, X5	3		Einbausteckdose länderabhängig	2 polig + PE
X6	1	475 170	Gerätestecker GSSNA 200 Hirschmann Best.-Nr. 933 110-100	2 polig + PE
X7, X9	2		Schraubgewindebolzen	M4 x 22 mm
X8	1		Schraubgewindebolzen	M4 x 12 mm
Y1, Y2 ¹	2		Spule von Magnetventil 1V1 und 2V1 T-Nr. 475154 Festo CPE10-M1BH-5L-M7	
1S1, 2S1	2	475 535	Microschalter Omron D2VW-01L3-1 SPST-NO	1x Umschalter
1S2, 2S2 ²	2	476 460	Reedkontakt Meder MK3-1A66	1x Schließer

¹ nur bei EAA EW/DW TURBO/A

² nur bei EAA EW/DW TURBO/A, EAA EW/DW TURBO/M und EAA EW/DW CT/SRM/M

18 Pneumatikplan Teileliste

Den Pneumatikplan finden Sie am Ende dieser Bedienungsanleitung (gilt nur für EW/DW-Varianten):







Name	Variante	Anzahl	TNr.	Bezeichnung, Typ	Bemerkung, Lieferant
0V1	EW/DW TURBO/A	1	495435	Druckluftmodul	Festool
	EW/DW TURBO/M; EW/DW CT/SRM/M	1	495808	EW/DW TURBO	
0Z1	alle	1	495434	Wartungsgeräte-Kombi- nation FRD-1/2-D-MIDI	Festo-Nr.: 159584/ 159592/192576 Festool
0Z2	alle	1	E036905	Sicherheits-Schnell- kupplung SSK-NW7,8-G1/4a	ungeölter Ausgang Cejn
0Z3	alle	1	475165	Schnellkupplung ERG 071 152	geölter Ausgang Prevost
0Z4	alle	1	475165	Schnellkupplung ERG 071 153	geölter Ausgang Prevost

Name	Variante	Anzahl	TNr.	Bezeichnung, Typ	Bemerkung, Lieferant
1A1, 2A1	EW/DW TURBO/A	2	475153	doppeltwirkender Zylinder ADN-20-60-I-P-A	FESTO-Nr.: 536 365 FESTO
1S1, 2S1	EW/DW TURBO/A	2	475535	Microschalter, Schlie- ser D2VW-01L3-3HS (CHN)	Omron
2S2	alle	1	452117	Reed-Kontakt MK3-1A71-BV 588	Druckluftwerkzeug 2 Meder
1V1, 2V2	EW/DW TURBO/A	2	475154	monostabiles 5/2-Wege- ventil CPE10-M1BH-5L-M7	FESTO-Nr.: 196 927 FESTO
1S2	alle	1	452117	Reed-Kontakt MK3-1A71-BV 588	Druckluftwerkzeug 1 Meder

Original operating manual

1	Symbols.....	17
2	Technical data	17
3	Intended use.....	17
4	Safety instructions	17
5	Machine features	18
6	Design	18
7	Assembly.....	19
8	Connections in the EAA.....	20
9	Connecting the dust extractor	21
10	Power supply.....	21
11	Operation.....	22
12	Service and maintenance.....	23
13	Environment.....	24
14	Troubleshooting	24
15	Accessories	24
16	EU Declaration of Conformity	24
17	Circuit diagram parts list.....	25
18	Pneumatics diagram parts list	26

1 Symbols

-  Warning of general danger
-  Risk of electric shock
-  Read the Operating Instructions/Notes!
-  Lubricated compressed air
-  Unlubricated compressed air
-  Do not extract metal parts!
-  Keep hands away!

2 Technical data

Energy box EAA	
Electrical connection	220 - 240 V~/16 A 50/60 Hz
Compressed air	4 - 8 bar
Weight	
EAA EW/DW TURBO/A	13.8 kg

Energy box EAA

EAA EW/DW CT/SRM/M,	13.0 kg
EAA EW/DW TURBO/M	
EAA EW CT/SRM/M	10.2 kg
EAA EW TURBO/M	

3 Intended use

The EAA energy box is a stationary appliance that provides power supply connections for electric power and compressed air tools as well as connections for dust extractors.

The box provides the user with all the connections necessary for operating electric power and pneumatic tools in a working area with limited space.

The size and quantity of particles that can be extracted through the energy box EAA/boom arm ASA depends on the power of the connected dust extractor. However, the EAA/ASA is only suitable for extracting dust and not heavy chips, workpiece off-cuts, etc.

Only EAA EW CT/SRM/M and EAA EW/DW CT/SRM/M are suitable for extracting wood dust.

Before extracting hazardous, combustible or explosive materials, make sure that the connected extraction system is suitable for these materials. Observe all applicable industrial safety regulations.

Festool accepts no liability for damage and accidents resulting from improper or incorrect use of the EAA or ASA, or subsequent modifications made by the user.

4 Safety instructions

 **WARNING! Read all safety warnings, instructions, illustrations and specifications provided with this tool.** Failure to follow all instructions listed below may result in electric shock, fire and/or serious injury.

Save all warnings and instructions for future reference.

- The additional weight on the EAA/ASA (e.g. weight of electric or pneumatic tools, accessories) must not exceed 12 kg.
- Inspect the electric cables for damage at regular intervals. Have a qualified electrician or Festool after-sales service technician replace damaged cables with new cables.
- Work on electrical systems should only be carried out by a qualified electrician or by Festool customer service.
- Ambient conditions: the room temperature must be between 0° C and 50° C. Air humidity must not exceed 80 %.

5 Machine features

- [1-1] Tool holder
- [1-2] Aluminium pipe
- [1-3] Permanent socket
- [1-4] On/Off switch
- [1-5] Socket AUTO 2
- [1-6] Compressed air connection* for pneumatic tools, adjusted via the pressure regulator on the maintenance unit
- [1-7] Lock
- [1-8] Extractor connector
- [1-9] Socket AUTO 1
- [1-10] Slide* for opening and closing the extractor connector
- [1-11] Unlubricated compressed air connection on EW version*

* not on all versions included in the scope of delivery

The illustrations specified are located at the beginning and end of the operating manual.

6 Design

6.1 Energy box

The EAA energy box consists of two sections:

- Section containing electrical components such as sockets and selector switches for electric power tools (EW).
- Section containing pneumatic components, including connections for pneumatic tools (DW).

6.2 Versions

The different versions offer the following features:

EAA EW CT/SRM/M

- 3 sockets, 1 non-adjustable, unlubricated compressed air connection (not suitable for connecting Festool compressed air sanders!).
- Manually operated slide.
- ① The slides are linked mechanically. Dust can therefore only be extracted from one machine at any one time. The slide setting is monitored by a microswitch.

EAA EW TURBO/M

- 3 sockets, 1 non-adjustable, unlubricated compressed air connection (not suitable for connecting Festool compressed air sanders!).
- Manually operated slide.
- ① Dust can be extracted from two machines at the same time. The slide setting is monitored by a microswitch (basic position: slide closed).

EAA EW/DW CT/SRM/M

- 3 sockets, 1 maintenance unit (pressure regulator, condensate trap, lubricator), 2 adjustable, lubricated compressed air connections, 1 non-adjustable, unlubricated compressed air connection (not suitable for connecting Festool compressed air sanders!).
- Manually operated slide.
- ① The slides are linked mechanically. Dust can therefore only be extracted from one machine at any one time. The slide setting is monitored by a microswitch.

EAA EW/DW TURBO/M

- 3 sockets, 1 maintenance unit (pressure regulator, condensate trap, lubricator), 2 adjustable, lubricated compressed air connections, 1 non-adjustable, unlubricated compressed air connection (not suitable for connecting Festool compressed air sanders!).
- Manually operated slide.
- ① Dust can be extracted from two machines at the same time. The slide setting is monitored by a microswitch (basic position: slide closed).

EAA EW/DW TURBO/A

- 3 sockets, 1 maintenance unit (pressure regulator, condensate trap, lubricator), 2 adjustable, lubricated compressed air connections, 1 non-adjustable, unlubricated compressed air connection (not suitable for connecting Festool compressed air sanders!).
- Pneumatically operated slides
- ① Dust can be extracted from two machines at the same time. The slide setting is monitored by a microswitch (basic position: slide closed).

6.3 Conversion kits

The following conversion kits are available to convert the EAA to a different version at a later time:

CT/SRM/M >> TURBO/M

Modification: dust extracted by a stationary extraction turbine instead of a mobile dust extractor. The connector [3-2] between the two mechanically operated slides [3-1] must be detached.

EW >> EW/DW (VE2-EAA: 495892)

Modification: additional connection socket for pneumatic tools.

An additional maintenance unit (pressure regulator, condensate trap, lubricator) and a compressed air module including pneumatic hoses and connection to electronics via wiring harnesses must be mounted. **Note:** only trained and qualified electricians are authorised to perform this work!

EW/DW TURBO/M >> EW/DW TURBO/A (UBS EAA-MA: 495891)

Modification: pneumatically operated slides replace manual slides.

The complete floor group (the mechanically operated slides, vacuum connections and compressed air connections) must be replaced. In addition, solenoid valves must be fitted, the compressed air module adapted and wiring harnesses for the electronics replaced. **Note:** only trained and qualified electricians are authorised to perform this work!

7 Assembly



WARNING

Risk of injury, damage to property

- ▶ Before installing the unit, have a structural engineer check the static conditions of the planned attachment point!

Germany only: Festool offers you the opportunity to have the energy box or the boom arm assembled by an authorised fitter. The energy box or boom arm is assembled completely and handed over ready to use. We recommend using this service for quicker, more reliable assembly.

There are three different mounting options for the EAA:

1. Attachment to a boom arm (ASA CT/SRM 2500, ASA CT/SRM 5000, ASA TURBO 5000, ASA CT/SRM 6000, ASA TURBO 6000): the required assembly set is included with the boom arm.
2. Wall mounting: an additional assembly set is required (EAA-W: 495889).
3. Ceiling installation via bracket: an assembly set is required (EAA-D: 495899).

7.1 Attachment to Festool boom arm

- ① The energy box may only be used in combination with a Festool boom arm ASA with joint (see Fig. [4]). If you have an older boom arm with a previous model of joint, use conversion kit 489704.

The assembly set is included in the ASA scope of delivery and contains:

- Aluminium pipe for suspending the EAA
- Ready assembled mains cable and control line with international standard interface
- Compressed air line
- 2 x protective sleeves
- 3 x cable clips
- 2 x hose hooks

Procedure

- ▶ Mount the boom arm on a wall or pillar. Read the operating manual supplied with the boom arm.
- ▶ The aluminium pipe is 1.6 m in length on delivery. The pipe can be shortened at the open end if necessary. We recommend adapting the length of the pipe so that the tool holder [1-1] on the EAA is positioned at forehead height. **Always deburr the aluminium pipe after cutting to length!**
- ▶ Remove the rear panel of the EAA.
- ▶ Grease the bottom section of the aluminium pipe and slide into the Y-piece on the EAA [5-8] up to the stop.
- ▶ Tighten the two screws [5-9] on the gripper clamp to a tightening torque of 6 Nm. The EAA is now seated securely on the aluminium pipe.

Skip to chapter 8 "Connections in the EAA".

7.2 Wall mounting

The assembly set contains:

- Cable set (mains power and control cable, 4 m long)
- Compressed air line (4 m long)
- Aluminium pipe (50 mm in diameter, 350 mm long) for suspending the EAA
- 2 x retaining plates, incl. screws and dowels
- Pipe/Suction hose adapter
- Mounting plate for maintenance unit
- Drain hose for condensate

Procedure

- ▶ Remove the maintenance unit [2] from the rear panel of the EAA (not EW version).
- ▶ Remove the rear panel of the EAA.
- ▶ Secure the mounting plate [6-4] to the top section of the EAA using the four screws [6-3].
- ▶ Attach the maintenance unit [6-1] to the mounting plate [6-4] using the screws [6-6].
- ▶ Attach the enclosed air hose [7-1] with screw clamp [7-2] to the elbow piece with hose connector [7-3] on the maintenance unit.
- ▶ Cut the blue fitted air hose (D16 mm) [8b-3] to a total length of 400 mm.
- ▶ Turn the elbow piece [6-5] downwards and insert the shortened blue air hose.
- ▶ Attach the condensate drain hose [5-11] to the connection point [6-2] on the maintenance unit.
- ▶ Lay the hoses inside the EAA as shown in Fig. [5].

- ▶ Insert the other end of the blue hose into the connector [5-1].
- ▶ Grease the bottom section of the aluminium pipe and slide into the Y-piece on the EAA [5-8] up to the stop.
- ▶ Tighten the two screws [5-9] on the gripper clamp to a tightening torque of 6 Nm. The EAA is now seated securely on the aluminium pipe.

Connect all the hoses in the EAA (see chapter 8 "Connections in the EAA") before following the wall mounting instructions described below.

- ▶ Secure the rear panel to the EAA using the screws supplied.
- ▶ Attach the lower retaining rail to the wall first (see Fig. [8a]). If the wall is made of concrete, use the enclosed dowels. **Note:** leave 1 m of clearance between the panel and the ceiling.
- ▶ Insert the EAA into the lower retaining rail from above. The hooks must engage in the EAA housing.
- ▶ Attach the upper retaining rail [8b-1] to the EAA. The hooks must engage in the EAA housing.
- ▶ Attach the upper retaining rail to the wall (see Fig. [8b]). If the wall is made of concrete, use the enclosed dowels.
- ▶ Attach the adapter [8b-2] to connect the suction hose to the aluminium pipe. Alternatively, you can extend the aluminium pipe by attaching a plastic pipe (install with antistatic discharge) or steel pipe for extraction systems, and then attach the adapter afterwards.

ⓘ This version does not allow the attachment of hose holders (see chapter 8.4).

7.3 Ceiling installation

The assembly set contains:

- Cable set (mains power and control cable, 2.5 m long)
- Compressed air line (2.5 m long)
- Aluminium pipe for suspending the EAA
- Hydraulic pipe
- 2 x clamps with rivet
- 2 x cable clips
- Bracket

Procedure

- ▶ The aluminium pipe is 1.6 m in length on delivery. The pipe can be shortened at the open end if necessary. We recommend adapting the length of the pipe so that the tool holder [1-1] on the EAA is positioned at forehead height. **Always deburr the aluminium pipe after cutting to length!**
- ▶ Remove the rear panel of the EAA.
- ▶ Grease the bottom section of the aluminium pipe and slide into the Y-piece on the EAA [5-8] up to the stop.
- ▶ Tighten the two screws [5-9] on the gripper clamp to a tightening torque of 6 Nm. The EAA is now seated securely on the aluminium pipe.
- ▶ Secure the bracket [9-2] to the ceiling via the four holes [9-1]. Use fasteners suitable for the relevant building material (e.g. tie rods, dowels).

Skip to chapter 8 "Connections in the EAA".

8 Connections in the EAA

8.1 Connecting the control cable

- ▶ Wind the excess cable onto the holder [5-10].
- ▶ Place the flat seal supplied [10-1] over the cable connector [5-2] in the EAA.
- ▶ Insert the contact box [10-2] into the cable connector [5-2] and tighten the screw [10-3].
- ▶ Secure the control cable under the strain relief on the EAA [5-3].

8.2 Connecting the mains cable

- ▶ Wind the excess cable around the ridged section [5-6].
- ▶ Place the flat seal supplied [10-6] over the contact box [5-7] in the EAA.
- ▶ Insert the contact box [10-5] into the cable connector [5-7] and tighten the screw [10-4].
- ▶ Secure the mains cable under the strain relief on the EAA [5-4].
- ▶ Plug the mains cable on the EAA into an earthed socket with a 16 A fuse.

Exception: If the connected dust extractor is from another manufacturer, a different configuration may be more appropriate - see chapter 9.1 "Mobile dust extractor".

- ⓘ On country versions GB, CH and DK, the plug on the mains cable for the EAA/ASA must be removed and replaced with the accompanying rewirable plug. **Note:** only trained and qualified electricians are authorised to perform this work!

8.3 Connecting the compressed air line

- ① Applies only for ASA mounting and ceiling installation.
- ▶ Cut the grey compressed air line to the correct length.
- ▶ **EW versions:** Guide the air hose through the housing [11-1] onto the hose connector [11-3] and close the screw clamp [11-2].
- ▶ **EW/DW versions:** Slide the grey air hose onto the hose connector at the maintenance unit inlet [7-3] and close the screw clamp [7-2].
- ▶ Secure the compressed air line and the mains power and control cable to the aluminium pipe [12-2] using the three gripper clamp supplied [12-1].
- ▶ Insert the end of the blue hose into the connection [5-1] and guide the hose through the opening on the housing.
- ▶ Once you have attached all the connections inside the EAA, mount the rear panel on the EAA.
- ▶ Push the blue air hose onto the elbow piece [2-5] on the maintenance unit.

8.4 Mounting the hose holder

The hose holder is used to store consumable materials and hoses. Attach the two hose holders to the rear panel of the EAA (see Fig. [13]).

- ▶ Secure the hose holder [13-4] by screwing an Allen screw [13-2] with washer [13-3] into both holes using the Allen key [13-1] supplied.
- ▶ Secure the rear panel to the EAA using the screws supplied.

9 Connecting the dust extractor

A mobile dust extractor or the stationary TURBO extraction system can be used to extract dust.

9.1 Mobile dust extractor

CT mobile dust extractors, series CT 22, CT 33, CT 44, CT 55

- ▶ Fit the assembly set (module EAA CT22/33/44/55: 495756) for the control cable to the CT mobile dust extractor (see assembly instructions).

CT mobile dust extractor series CT 26, CT 36, CT 48

- ▶ Fit the assembly set (module EAA CT26/36: 496143) to the CT mobile dust extractor (already fitted on CTM 36/48 LE and CTL 36/48 LE models).
- ▶ Plug the control cable into the socket on the extractor.

SRM mobile extractor and other brands of extractor

Connecting the control cable is no longer possible. If the dust extractor has an appliance socket with automatic switch-on unit, the mains cable on the EAA must be plugged into this appliance socket so that the automatic switch-on unit on the dust extractor functions. However, note the maximum capacity of the appliance socket. Not all EAA functions can be used. We therefore recommend using a Festool mobile dust extractor.

- ▶ Plug the extractor hose into the extractor opening on the dust extractor.
- ① We recommend using rotating adapter D50 DAS-AS to connect the extractor hose to the dust extractor.
- ① If the EAA is quite far away from the mobile dust extractor, part of the extractor hose should be replaced by a plastic pipe or a steel pipe designed for extraction systems (diameter 50 mm). This reduces the air flow resistance in the extraction line and improves the suction power at the EAA.

9.2 Stationary extraction system TURBO

- ▶ Plug the control cable into the socket on the extraction system.
- ▶ Plug the extractor hose into the extractor opening on the extraction system (D75).

10 Power supply

Power and compressed air is supplied through the energy box.

10.1 Power

All EAA versions have three sockets. Socket [1-3] is connected permanently to the power. The two sockets AUTO 1 [1-9] and AUTO 2 [1-5] are live when the selector switch [1-4] is set to the "AUTO" position. If the switch is set to "0" or "MAN", the sockets are disconnected from the power supply.



CAUTION

Risk of accident, electric shock

- ▶ If tools are operated from all three sockets simultaneously, the maximum power available at each socket is 1200W.
- ▶ If the mains cable on the EAA is plugged into the appliance socket on a dust extractor (see chapter 9.1), always observe the maximum capacity of the appliance socket on the dust extractor. The total power supplied via the output cables on the three EAA sockets must not exceed the maximum capacity of the appliance socket on the dust extractor.

10.2 Compressed air

The **EW versions** have a non-adjustable connection for unlubricated compressed air [1-11].



CAUTION

Risk of accident, electric shock

- ▶ The compressed air from this connection cannot be adjusted, the pressure from the in-house compressed-air system is supplied to this connection. Festool compressed air sanders should not be attached via this connection.

EW/DW versions have a maintenance unit (see Fig.[2]), consisting of a pressure regulator[2-1], manual condensate trap [2-8] and lubricator [2-6], two adjustable connections for lubricated compressed air [1-6] and a non-adjustable connection for unlubricated compressed air [2-7]. The flow pressure preset at the pressure regulator is supplied to all three connections. The two connections for lubricated compressed air are for attaching pneumatic tools.

The following is required for correct operation:

- Compressed air: 6 bar flow pressure
- Min. suction capacity: 400 l/min for each connected Festool compressed air sander.



WARNING

Risk of injury

- ▶ The air pressure at the energy box should not exceed 8 bar.
- ▶ The maximum permitted flow pressure for Festool compressed air sanders is 6.5 bar.

Set the pressure regulator [2-1] to a flow pressure of 6 bar before operating a pneumatic tool.

Note: The pneumatic slide control on the EW/DW Turbo/A version will not function properly if the pressure is too low (under 4 bar).

11 Operation



WARNING

Risk of accidents

- ▶ When the system is assembled in full, a protective conductor test must be conducted by a qualified electrician in accordance with EN 60204-1 before the system is operated. The test current must be 10 A at 50 Hz. The test must be performed between the PE terminal and all main points on the protective conductor system.

11.1 Switch on/off

The selector switch on the mobile dust extractor or stationary TURBO extraction system must be set to the "AUTO" position so that dust extraction system is activated only when an electric or pneumatic tool is operating.

If the dust extraction system does not have an "AUTO" position, the system must be switched on manually before work begins. In this case, the **EAA automatic function** described below is not available.

The switch [1-4] serves as an On/Off switch. It has three positions:

- **Position "0"**: the EAA is switched off, all sockets are without power.
- **Position "AUTO"**: All sockets are live. Dust extraction starts when an electric or pneumatic tool [1-5], [1-9] connected to one of the sockets is switched on.
- **Position "MAN"**: All sockets are live. Dust extraction starts immediately. An additional feature of the EW/DW Turbo/A version: the right slide stays open while the other slide remains closed.



CAUTION

Risk of injury from tools starting up unexpectedly

- ▶ Before setting the switch to the "AUTO" or "MAN" position, make sure that the connected tool is switched off.

11.2 Connecting pneumatic tools

The **EW/DW version** of the EAA is designed for connecting up to two compressed air sanders to the Festool IAS system.

- ▶ Insert the end of the compressed air line into the quick-coupling socket [1-6].
- ▶ Open the catch for the extractor opening by pulling out the locking pin [1-7] and rotating 90°.
- ▶ Insert the connecting sleeve on the IAS adapter into the extractor connector [1-8].
- ① **Note:** only new connecting sleeves have a slot for engaging the locking pin.
- ▶ Align the IAS adapter so that the connecting hoses do not kink.
- ▶ Only applies for wall mounting: condensate from the condensate drain hose must not contaminate the IAS hose.
- ▶ Turn the locking pin [1-7] back 90° and release to engage. The IAS adapter is now locked.
- ▶ Festool CT/SRM dust extractors only: connect the coupling connector on the extractor with the quick-coupling socket [1-6].

11.3 Tool holder

The tool holder [1-1] is used to hang up electric and pneumatic tools.



CAUTION

Risk of accidents

- ▶ The additional weight on the EAA (e.g. weight of electric or pneumatic tools, accessories) may not exceed 12 kg.

11.4 Dust extraction



WARNING

Dust hazard

- ▶ Dust can be hazardous to health. Always work with a dust extractor.
- ▶ Always read applicable national regulations before extracting hazardous dust.

If national safety regulations stipulate that dust extractors must have a suction power monitoring function (volumetric flow monitoring), only one extractor opening [1-8] on the EAA can be opened.

Version CT/SRM/M

The slide [1-10] ensures that only one extractor opening is open and the other one is closed so that the dust extraction system only operates with one machine. You can decide which extraction opening to use by changing the position of the slide.

Version TURBO/M

When extracting **non hazardous dust**, the TURBO/M version can operate and extract from two machines at the same time.

Version TURBO/A

The EAA detects which tool is operating and opens the corresponding extractor opening automatically. The simultaneous operation and extraction of two machines is also possible.

- ① Only the right extractor connector is operational when the rotary switch [1-4] is set to "MAN".

12 Service and maintenance



WARNING

Risk of accidents

- ▶ Disconnect the EAA/ASA from the power and compressed air supply before performing any maintenance and repair work.
- ▶ All maintenance and repair work on the electrical or electronic system must always be carried out by a qualified electrician.



Customer service and repair only through manufacturer or service workshops: Please find the nearest address at: www.festool.com/service

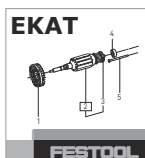

Only use original Festool spare parts! Order No. at: www.festool.com/service

12.1 Adjusting the lubricator

- ▶ Set the pressure regulator [2-1] to a flow pressure of 0 bar. **Note:** the entire service unit must be depressurised!
- ▶ Unscrew the oil vessel [2-6].
- ▶ Fill the oil vessel 3/4 full with special oil (481722).
- ▶ Screw the oil vessel back on.
- ▶ Set the pressure regulator to a flow pressure of 6 bar before operating a pneumatic tool.
- ▶ Make sure that the vent screw [2-2] is closed.
- ▶ Screw the adjusting screw [2-4] in the viewing window all the way in.
- ▶ Then unscrew the adjusting screw approx. 1/4 of a turn.
- ▶ Observe the oil drops in the viewing window [2-3] while the pneumatic tool is operating.

- ▶ Set the adjusting screw so that one drop of oil escapes every 10-20 minutes.
- ▶ Screw the condensate screw **[2-8]** all the way in.

13 Environment



Do not dispose of the device in household waste! Recycle devices, accessories and packaging. Observe applicable national regulations.

EU only: In accordance with European Directive on waste electrical and electronic equipment and implementation in national law, used electric power tools must be collected separately and handed in for environmentally friendly recycling.

Information on REACH: www.festool.com/reach

14 Troubleshooting

Electrical faults	Action	Service
No power at permanent socket	Check the mains cable connection on the EAA	
	Check the mains cable connection at the mains socket	
	No fault identified	Request assistance
No power at automatic socket	Check the mains cable connection on the EAA	
	Check the mains cable connection at the mains socket	
	No fault identified	Request assistance
Slide does not open when electric power tool is plugged in	Check the control cable at both ends	
	Open the rear panel and check the solenoid/control cable and reed contact	
	Check the compressed air connection	
	No fault identified	Request assistance
Slide does not close when electric power tool is plugged in	Check the control cable at both ends	
	Open the rear panel and check the solenoid/control cable and reed contact	
	Check the compressed air connection	
	No fault identified	Request assistance
Selector switch set to manual: extractor does not start	Check whether the control cable is connected at both ends	
	Check whether the extractor/turbine mains cable is connected	
	No fault identified	Request assistance
Extractor / turbine operating but slide does not open	Check whether the control cable is connected at both ends	
	Check the flow pressure, min. 4 bar	
	No fault identified	Request assistance
Electric power tool does not start	Check whether the selector switch is set to Auto	
	Check whether the mains cable is connected	
	Check whether the electric power tool is faulty	
	No fault identified	Request assistance

15 Accessories

The order numbers of the accessories and tools can be found in the Festool catalogue or on the Internet under "www.festool.com".

16 EU Declaration of Conformity

Energy box	Serial no.
EAA EW CT/SRM/M	495910, 495912

Energy box	Serial no.
EAA EW TURBO/M	495900, 495902
EAA EW/DW CT/SRM/M	495911, 495913, 495915, 495916, 495917, 495918, 495919
EAA EW/DW TURBO/M	495901, 495903, 495905, 495906, 495907, 495908, 495909
EAA EW/DW TURBO/A	495760, 495893, 495895, 495896, 495897, 495898, 495899

Year of CE mark: 2008

We declare under sole responsibility that this product complies with all the relevant requirements in the following directives, standards and normative documents:

2006/95/EC (up to 19.04.2016), 2014/35/EU (from 20/04/2015), 2004/108/EC (up to 19/04/2016), 2014/30/EU (from 20/04/2015), 2011/65/EU, EN 55014-1:2006+A1:2009+A2:2011, EN 55014-2:1997+Corrigendum 1997+A1:2001+A2:2008, EN 60529:1991+A1:2000+A2:20013.

Festool GmbH

Wertstr. 20, D-73240 Wendlingen, Germany

ppa. Dr. Johannes Steimel

Dr. Johannes Steimel

Head of Research, Development and Technical Documentation

2015-02-09

17 Circuit diagram parts list

The circuit diagram appears at the end of this operating manual.

Name	Quantity	Pt no.	Designation, type	Design
A1	1	476 160	Electronics EAA Festool	L x W: 85 mm x 78 mm
S1	1	452 050	Mains switch AUTO/0/MAN Bernhard & Schulte type 3032 /20A	4x selector switch with 0 position
X1	1	475 168	Appliance plug GSA U2000NLO Hirschmann order no. 933 378-100	2-pin + PE
X2	1	452 099	Connecting terminal KL24/3 Wieland order no. 99.900.8210.0	3-pin L/N/PE
X3, X4, X5	3		Built-in socket Depends on country	2-pin + PE
X6	1	475 170	Appliance plug GSSNA 200 Hirschmann order no. 933 110-100	2-pin + PE
X7, X9	2		Screw thread bolt	M4 x 22 mm
X8	1		Screw thread bolt	M4 x 12 mm
Y1, Y2 ¹	2		Coil of solenoid valves 1V1 and 2V1 Part no. 475154 Festo CPE10-M1BH-5L-M7	
1S1, 2S1	2	475 535	Microswitch Omron D2VW-01L3-1 SPST-NO	1x selector switch
1S2, 2S2 ²	2	476 460	Reed contact Meder MK3-1A66	1x NOC

¹ Only for EAA EW/DW TURBO/A

² Only for EAA EW/DW TURBO/A, EAA EW/DW TURBO/M and EAA EW/DW CT/SRM/M

18 Pneumatics diagram parts list

The pneumatics diagram appears at the end of this operating manual (applies for EW/DW versions only):

Name	Version	Quantity	Pt. no.	Designation, type	Notes, supplier
0V1	EW/DW TURBO/A	1	495435	Compressed air module	Festool
	EW/DW TURBO/M; EW/DW CT/SRM/M	1	495808	EW/DW TURBO	
0Z1	All	1	495434	Combination of maintenance devices FRD-1/2-D-MIDI	Festo no.: 159584/ 159592/192576 Festool
0Z2	All	1	E036905	Quick safety coupling SSK-NW7.8-G1/4a	Unlubricated output Cejn
0Z3	All	1	475165	Safety coupling ERG 071 152	Lubricated output Prevost
0Z4	All	1	475165	Safety coupling ERG 071 153	Lubricated output Prevost
1A1, 2A1	EW/DW TURBO/A	2	475153	Double action cylinder ADN-20-60-I-P-A	FESTO no.: 536 365 FESTO
1S1, 2S1	EW/DW TURBO/A	2	475535	Microswitch, NOC D2VW-01L3-3HS (CHN)	Omron
2S2	All	1	452117	Reed contact MK3-1A71-BV 588	Pneumatic tool 2 Meder
1V1, 2V2	EW/DW TURBO/A	2	475154	Monostable 5/2-way valve CPE10-M1BH-5L-M7	FESTO no.: 196 927 FESTO
1S2	All	1	452117	Reed contact MK3-1A71-BV 588	Pneumatic tool 1 Meder

Notice d'utilisation d'origine

1	Symboles.....	27
2	Caractéristiques techniques.....	27
3	Utilisation en conformité avec les instructions.....	27
4	Consignes de sécurité.....	27
5	Composants de l'appareil.....	28
6	Structure.....	28
7	Montage.....	29
8	Connexions au niveau du satellite EAA	31
9	Raccordement du dispositif d'aspiration	31
10	Alimentation en énergie.....	32
11	Mise en service.....	33
12	Entretien et maintenance.....	34
13	Environnement.....	35
14	Élimination des défauts.....	35
15	Accessoires.....	36
16	Déclaration de conformité CE.....	36
17	Schéma électrique - nomenclature.....	36
18	Schéma pneumatique - nomenclature	37

1 Symboles



Avertissement de danger général



Risque d'électrocution



Lire les instructions / les remarques !



Air comprimé huilé



Air comprimé non huilé



Ne pas aspirer de pièces métalliques !



Ne pas insérer les mains !

2 Caractéristiques techniques

Satellite d'alimentation EAA	
Branchement électrique	220 - 240 V~/16 A 50/60 Hz
Air comprimé	4 - 8 bars
Poids	

Satellite d'alimentation EAA

EAA EW/DW TURBO/A	13,8 kg
EAA EW/DW CT/SRM/M, EAA EW/DW TURBO/M	13,0 kg
EAA EW CT/SRM/M	10,2 kg
EAA EW TURBO/M	

3 Utilisation en conformité avec les instructions

Le satellite d'alimentation EAA est un dispositif stationnaire mettant à disposition les raccords d'alimentation en énergie pour les outils électriques et pneumatiques, ainsi que les raccords pour l'aspiration des poussières.

De ce fait, l'utilisateur dispose directement de tous les raccordements nécessaires aux outils pneumatiques et électriques dans une zone de travail limitée.

La taille et la quantité des particules qui peuvent être aspirées à travers le satellite d'alimentation EAA / le bras d'aspiration ASA dépend de la puissance de l'appareil raccordé. En principe, le satellite EAA/ASA est toutefois prévu pour l'aspiration de poussières et non pas pour des copeaux de grande taille et lourds, des débris de pièces, etc.

Seuls les satellites EAA EW CT/SRM/M et EAA EW/DW CT/SRM/M sont appropriés pour l'aspiration de bois.

En cas d'aspiration de substances dangereuses pour la santé, inflammables ou explosibles, il convient de s'assurer que le système d'aspiration raccordé soit approprié pour ces substances. Les consignes de sécurité et les prescriptions en matière de protection au travail doivent en outre être respectées.

Festool n'assume aucune responsabilité pour des dommages et des accidents résultant d'une utilisation non conforme aux prescriptions ou inappropriée, ou suite à des modifications effectuées ultérieurement par l'utilisateur sur le satellite EAA ou le bras ASA.

4 Consignes de sécurité

⚠ AVERTISSEMENT ! Veuillez lire toutes les consignes de sécurité et instructions. Le non-respect des consignes d'avertissement et des instructions peut occasionner un choc électrique, un incendie et/ou des blessures graves.

Conserver toutes les consignes de sécurité et notices d'instructions pour une référence future.

– La charge supplémentaire admissible du satellite EAA/ASA (p. ex. par le biais du poids des ou-

tils électriques ou pneumatiques, des accessoires) ne doit pas dépasser 12 kg.

- Contrôlez régulièrement l'état des câbles de raccordement électriques. Tout câble endommagé doit être remplacé par un électricien ou par le service après-vente Festool.
- Seul un électricien qualifié ou le Service Après-Vente Festool est autorisé à réaliser les travaux sur les installations électriques.
- Conditions ambiantes : la température ambiante doit être comprise entre 0 °C et 50 °C. L'humidité de l'air ne doit pas dépasser 80 %.

5 Composants de l'appareil

- [1-1]** Porte-outil
- [1-2]** Tube en aluminium
- [1-3]** Prise de courant permanente
- [1-4]** Interrupteur de marche/arrêt
- [1-5]** Prise de courant AUTO 2
- [1-6]** Raccord d'air comprimé* pour outils pneumatiques, réglable via le régulateur de pression sur l'unité de maintenance
- [1-7]** Dispositif de verrouillage
- [1-8]** Raccord d'aspiration
- [1-9]** Prise de courant AUTO 1
- [1-10]** Vanne* pour ouverture et fermeture du raccord d'aspiration
- [1-11]** Raccord d'air comprimé non huilé, uniquement pour variante OE (EW)*

* non inclus dans la livraison standard de toutes les variantes

Les illustrations indiquées se trouvent au début et à la fin de la notice d'emploi.

6 Structure

6.1 Satellite d'alimentation

Le satellite d'alimentation EAA est composé de deux zones :

- Zone comprenant les composants électriques tels que les prises de courant et le sélecteur pour les outils électriques (OE).
- Zone comprenant les composants pneumatiques, y compris les raccords pour les outils pneumatiques (OP).

6.2 Variantes

Les variantes proposées comprennent l'équipement suivant :

EAA EW CT/SRM/M

- 3 prises de courant ; 1 raccord d'air comprimé non réglable et non huilé (pas approprié pour le

raccordement d'outils de ponçage pneumatiques Festool !).

- Vannes à commande manuelle.
- ① Les vannes sont couplées mécaniquement ; par conséquent, l'aspiration peut uniquement avoir lieu à un seul appareil. La position de la vanne est surveillée par le biais d'un micro-interrupteur.

EAA EW TURBO/M

- 3 prises de courant ; 1 raccord d'air comprimé non réglable et non huilé (pas approprié pour le raccordement d'outils de ponçage pneumatiques Festool !).
- Vannes à commande manuelle.
- ① L'aspiration est possible simultanément au niveau de deux appareils. La position de la vanne est surveillée par un micro-interrupteur (position de base : vanne fermée).

EAA EW/DW CT/SRM/M

- 3 prises de courant ; 1 unité de maintenance (régulateur de pression, séparateur de condensat, huileur) ; 2 raccords d'air comprimé réglables et huilés ; 1 raccord d'air comprimé non réglable et non huilé (pas approprié pour le raccordement d'outils de ponçage pneumatiques Festool !).
- Vannes à commande manuelle.
- ① Les vannes sont couplées mécaniquement ; par conséquent, l'aspiration peut uniquement avoir lieu à un seul appareil. La position de la vanne est surveillée par le biais d'un micro-interrupteur.

EAA EW/DW TURBO/M

- 3 prises de courant ; 1 unité de maintenance (régulateur de pression, séparateur de condensat, huileur) ; 2 raccords d'air comprimé réglables et huilés ; 1 raccord d'air comprimé non réglable et non huilé (pas approprié pour le raccordement d'outils de ponçage pneumatiques Festool !).
- Vannes à commande manuelle.
- ① L'aspiration est possible simultanément au niveau de deux appareils. La position de la vanne est surveillée par un micro-interrupteur (position de base : vanne fermée).

EAA EW/DW TURBO/A

- 3 prises de courant ; 1 unité de maintenance (régulateur de pression, séparateur de condensat, huileur) ; 2 raccords d'air comprimé réglables et huilés ; 1 raccord d'air comprimé non réglable et non huilé (pas approprié pour le raccordement d'outils de ponçage pneumatiques Festool !).
- Vannes à commande pneumatique

- ① L'aspiration est possible simultanément au niveau de deux appareils. La position de la vanne est surveillée par un micro-interrupteur (position de base : vanne fermée).

6.3 Kits de transformation

Les kits de transformation suivants sont disponibles pour accéder ultérieurement à une autre variante :

CT/SRM/M >> TURBO/M

Modification : aspiration par le biais d'une centrale d'aspiration stationnaire au lieu d'un aspirateur mobile.

Le couplage [3-2] entre les deux vannes à commande mécanique [3-1] doit être démonté.

EW >> EW/DW (VE2-EAA : 495892)

Modification : possibilité de raccordement supplémentaire d'outils pneumatiques.

Une unité de maintenance supplémentaire (régulateur de pression, séparateur de condensateur, huileur) ainsi qu'un module d'air comprimé, y compris des flexibles pneumatiques et un raccordement au système électronique au moyen de faisceaux de câbles, doivent être montés. **Attention** : ces travaux doivent uniquement être effectués par un électricien formé !

EW/DW TURBO/M >> EW/DW TURBO/A (UBS EAA-MA : 495891)

Modification : remplacement des vannes manuelles par des vannes à commande pneumatique.

Le groupe de base complet (comprend les vannes à commande mécanique, les raccords d'aspiration et les raccords d'air comprimé) doit être remplacé. En outre, des électrovannes doivent être montées, le module d'air comprimé doit être adapté et les faisceaux de câbles du système électronique doivent être remplacés. **Attention** : ces travaux doivent uniquement être effectués par un électricien formé !

7 Montage



AVERTISSEMENT

Risques de blessures, dommages matériels

- ▶ Avant le montage, un spécialiste en matière de statique des constructions doit systématiquement déterminer les caractéristiques statiques de l'emplacement de fixation prévu !

Uniquement en Allemagne : Festool vous offre la possibilité de faire installer le satellite d'alimentation / le bras d'aspiration par une entreprise de montage autorisée. Le satellite d'alimentation / le

bras d'aspiration sont livrés entièrement montés et vous sont transmis dans un état opérationnel. Nous vous conseillons de mettre ce service à profit pour garantir un montage rapide et sûr.

Il existe trois possibilités de montage différentes pour le satellite EAA :

1. Fixation à un bras d'aspiration (ASA CT/SRM 2500, ASA CT/SRM 5000, ASA TURBO 5000, ASA CT/SRM 6000, ASA TURBO 6000) : le kit de montage nécessaire est joint au bras d'aspiration.
2. Montage mural : un kit de montage (EAA-W : 495889) est nécessaire à cet égard.
3. Montage au plafond au moyen d'une console : un kit de montage (EAA-D : 495899) est nécessaire à cet égard.

7.1 Montage à un bras d'aspiration Festool

- ① Le satellite d'alimentation doit uniquement être utilisé sur un bras d'aspiration Festool ASA par l'intermédiaire de l'articulation (voir figure [4]). Utilisez le kit de transformation 489704 si vous possédez un bras d'aspiration plus ancien avec une articulation antérieure.

Le kit de montage (compris dans le volume de livraison du bras ASA) comprend :

- Tube en aluminium pour la suspension du satellite EAA
- Câble d'alimentation et câble de commande entièrement confectionnés, avec interface indépendante des pays
- Conduite d'air comprimé
- 2 x flexible de protection
- 3 x serre-câbles
- 2 x crochets pour tuyau

Procédure

- ▶ Fixez le bras d'aspiration sur un mur ou une colonne. Respectez à cet égard la notice d'emploi du bras d'aspiration.
- ▶ La longueur du tube en aluminium est de 1,6 m à la livraison. Si nécessaire, celui-ci peut être raccourci à son extrémité libre. Nous recommandons d'adapter sa longueur de manière à ce que le porte-outil [1-1] du satellite EAA se trouve à la hauteur du front de l'opérateur. **Ebavurez impérativement le tube en aluminium après l'avoir raccourci !**
- ▶ Démontez la paroi arrière du satellite EAA.
- ▶ Graissez le tube en aluminium dans sa partie inférieure et insérez-le jusqu'en butée dans la pièce en Y du satellite EAA[5-8].

- ▶ Serrez le collier de blocage au moyen des deux vis **[5-9]**, avec un couple de 6 Nm. Le satellite EAA repose à présent solidement sur le tube en aluminium.

Poursuivez avec le chapitre 8 "Connexions au niveau du satellite EAA".

7.2 Montage au mur

Le kit de montage comprend :

- Jeu de câbles (câble d'alimentation et câble de commande, longueur 4 m)
- Conduite d'air comprimé (longueur 4 m)
- Tube en aluminium (diamètre 50 mm, longueur 350 mm) pour la suspension du satellite EAA
- 2 x plaques supports, y compris vis et chevilles
- Adaptateur de tuyau / tuyau d'aspiration
- Plaque de fixation pour unité de maintenance
- Flexible de vidange du condensat

Procédure

- ▶ Démontez l'unité de maintenance **[2]** sur la paroi arrière du satellite EAA (pas valable pour la variante OE (EW)).
- ▶ Démontez la paroi arrière du satellite EAA.
- ▶ Vissez la plaque de fixation **[6-4]** sur la partie supérieure du satellite EAA au moyen des quatre vis **[6-3]**.
- ▶ Montez l'unité de maintenance **[6-1]** sur la plaque de fixation **[6-4]** au moyen des vis **[6-6]**.
- ▶ Fixez le flexible à air comprimé fourni **[7-1]** à l'aide du collier à visser **[7-2]** sur la pièce coudée d'air comprimé avec embout **[7-3]** de l'unité de maintenance.
- ▶ Raccourcissez le flexible à air comprimé bleu monté (D 16 mm) **[8b-3]** de 200 mm, à une longueur totale de 400 mm.
- ▶ Tournez la pièce coudée d'air comprimé **[6-5]** vers le bas et branchez le flexible à air comprimé bleu raccourci sur la pièce coudée.
- ▶ Branchez le flexible de vidange du condensat **[5-11]** sur le raccord **[6-2]** de l'unité de maintenance.
- ▶ Posez les tuyaux flexibles à l'intérieur du satellite EAA, comme illustré sur la figure **[5]**.
- ▶ Branchez l'autre extrémité du tuyau flexible bleu sur le raccord **[5-1]**.
- ▶ Graissez le tube en aluminium dans sa partie inférieure et insérez-le jusqu'en butée dans la pièce en Y du satellite EAA **[5-8]**.

- ▶ Serrez le collier de blocage au moyen des deux vis **[5-9]**, avec un couple de 6 Nm. Le satellite EAA repose à présent solidement sur le tube en aluminium.

Effectuez à présent tout d'abord les connexions au niveau du satellite EAA (voir chapitre 8 "Connexions au niveau du satellite EAA") avant de poursuivre avec le montage mural suivant.

- ▶ Fixez la paroi arrière sur le satellite EAA au moyen des vis fournies.
 - ▶ Fixez tout d'abord le rail de maintien inférieur sur le mur (voir figure **[8a]**). Dans le cas d'un mur en béton, utilisez les chevilles fournies. **Attention** il doit y avoir une distance minimale d'1 m jusqu'au plafond.
 - ▶ Montez le satellite EAA par le haut sur le rail de maintien inférieur. A cette occasion, les crochets doivent s'engager dans le boîtier du satellite EAA.
 - ▶ Montez le rail de maintien supérieur **[8b-1]** sur le satellite EAA. A cette occasion, les crochets doivent s'engager dans le boîtier du satellite EAA.
 - ▶ Fixez le rail de maintien supérieur sur le mur (voir figure **[8b]**). Dans le cas d'un mur en béton, utilisez les chevilles fournies.
 - ▶ Montez l'adaptateur **[8b-2]** pour le raccordement du tuyau d'aspiration sur le tube en aluminium. En guise d'alternative, vous pouvez également prolonger le tube en aluminium par un tube en plastique (installation additionnelle avec décharge antistatique) ou un tube métallique pour systèmes d'aspiration, et fixer l'adaptateur ensuite.
- ① Pour cette version, les supports de flexibles (voir chapitre 8.4) ne peuvent pas être montés.

7.3 Montage au plafond

Le kit de montage comprend :

- Jeu de câbles (câble d'alimentation et câble de commande, longueur 2,5 m)
- Conduite d'air comprimé (longueur 2,5 m)
- Tube en aluminium pour la suspension du satellite EAA
- Tuyau hydraulique
- 2 x colliers avec rivet
- 2 x serre-câbles
- Console

Procédure

- ▶ La longueur du tube en aluminium est de 1,6 m à la livraison. Si nécessaire, celui-ci peut être raccourci à son extrémité libre. Nous recommandons d'adapter sa longueur de manière à ce que le porte-outil [1-1] du satellite EAA se trouve à la hauteur du front de l'opérateur. **Ebavurez impérativement le tube en aluminium après l'avoir raccourci !**
- ▶ Démontez la paroi arrière du satellite EAA.
- ▶ Graissez le tube en aluminium dans sa partie inférieure et insérez-le jusqu'en butée dans la pièce en Y du satellite EAA [5-8].
- ▶ Serrez le collier de blocage au moyen des deux vis [5-9], avec un couple de 6 Nm. Le satellite EAA repose à présent solidement sur le tube en aluminium.
- ▶ Fixez la console [9-2] au plafond au niveau des quatre trous [9-1]. Utilisez les moyens de fixation appropriés (p. ex. tirants, chevilles), en fonction du matériau de construction existant.

Poursuivez avec le chapitre 8 "Connexions au niveau du satellite EAA".

8 Connexions au niveau du satellite EAA

8.1 Raccordement du câble de commande

- ▶ Enroulez la surlongueur au niveau du support [5-10].
- ▶ Posez le joint plat fourni [10-1] sur le connecteur de câble [5-2] dans le satellite EAA.
- ▶ Branchez la prise du câble [10-2] sur le connecteur [5-2] et serrez la vis [10-3].
- ▶ Fixez le câble de commande à des fins de décharge de traction sur le satellite EAA [5-3].

8.2 Raccordement du câble d'alimentation

- ▶ Enroulez la surlongueur au niveau des nervures [5-6].
- ▶ Posez le joint plat fourni [10-6] sur la prise du câble [5-7] dans le satellite EAA.
- ▶ Branchez la prise du câble [10-5] sur le connecteur [5-7] et serrez la vis [10-4].
- ▶ Fixez le câble d'alimentation à des fins de décharge de traction sur le satellite EAA [5-4].
- ▶ Branchez le câble d'alimentation du satellite EAA dans une prise de courant avec une protection de 16 A et une terre spécifique au pays.

Exception : si aucun aspirateur Festool n'est raccordé à des fins d'aspiration, mais un produit tiers, une constellation différente est peut-être recommandée - voir chapitre 9.1 "Aspirateur mobile".

- ① Pour les variantes de pays GB, CH et DK, la fiche secteur existante au niveau du câble d'alimentation du satellite EAA/ASA doit être coupée et remplacée par la fiche secteur vissable fournie spécifique au pays. **Attention :** ces travaux doivent uniquement être effectués par un électricien formé !

8.3 Raccordement de la conduite d'air comprimé

- ① Uniquement valable pour montage sur bras ASA et montage au plafond.
- ▶ Coupez la conduite d'air comprimé grise à la longueur correcte.
- ▶ **Versions OE (EW) :** acheminez le flexible à air comprimé à travers le boîtier [11-1] vers l'embout [11-3] et fermez le collier à visser [11-2].
- ▶ **Versions OE/OP (EW/DW) :** branchez le flexible à air comprimé gris sur l'embout à l'entrée de l'unité de maintenance [7-3] et fermez le collier à visser [7-2].
- ▶ Fixez la conduite d'air comprimé ainsi que le câble d'alimentation et le câble de commande au moyen des trois colliers de blocage fournis [12-2] sur le tube en aluminium [12-1].
- ▶ Branchez l'extrémité du flexible bleu sur le raccord [5-1] et acheminez le flexible hors du boîtier à travers l'ouverture.
- ▶ Montez la paroi arrière du satellite EAA, après avoir effectué toutes les connexions à l'intérieur du satellite EAA.
- ▶ Branchez le flexible à air comprimé bleu sur la pièce coudée [2-5] de l'unité de maintenance.

8.4 Montage du support de flexibles

Le support de flexibles sert de support pour les consommables et les tuyaux flexibles. Fixez les deux supports de flexibles sur la paroi arrière du satellite EAA (voir figure [13]).

- ▶ Vissez le support de flexibles [13-4] au niveau des deux orifices, au moyen des vis à six pans creux [13-2] et des rondelles plates [13-3], en utilisant la clé hexagonale fournie [13-1].
- ▶ Fixez la paroi arrière sur le satellite EAA au moyen des vis fournies.

9 Raccordement du dispositif d'aspiration

L'aspiration peut s'effectuer par le biais d'un aspirateur mobile ou du système d'aspiration stationnaire TURBO.

9.1 Aspirateur mobile

Aspirateurs mobiles de la série CT 22, CT 33, CT 44, CT 55

- ▶ Montez le kit de montage (module EAA CT22/33/44/55 : 495756) pour le câble de commande sur l'aspirateur mobile CT (voir notice de montage).

Aspirateur mobile série CT 26, CT 36, CT 48

- ▶ Montez le kit de montage (module EAA CT26/36 : 496143) sur l'aspirateur mobile CT (pour CTM 36/48 LE et CTL 36/48 LE déjà monté).
- ▶ Branchez le câble de commande sur la prise de l'aspirateur.

Aspirateur mobile SRM et produit tiers

Un raccordement du câble de commande n'est pas possible. Si l'aspirateur est pourvu d'une prise d'appareil avec dispositif de mise en route automatique, le câble d'alimentation du satellite EAA doit être branché sur cette prise d'appareil, afin de pouvoir utiliser le dispositif de mise en route automatique. A cet égard, il convient toutefois de tenir compte de la capacité de charge maximale de la prise d'appareil. En outre, toutes les fonctions du satellite EAA ne peuvent pas être utilisées. Pour cette raison, nous recommandons vivement l'utilisation d'un aspirateur mobile Festool.

- ▶ Branchez le tuyau d'aspiration sur l'orifice d'aspiration de l'aspirateur.
- ① Pour le raccordement du tuyau d'aspiration sur l'aspirateur, nous recommandons l'utilisation du raccord tournant "D50 DAS-AS".
- ① En cas de distances importantes entre le satellite EAA et l'aspirateur mobile, le tuyau d'aspiration devrait être remplacé partiellement par un tube en plastique ou un tube métallique pour systèmes d'aspiration (diamètre 50 mm). De ce

fait, la résistance du flux d'air peut être réduite dans la conduite d'aspiration et la puissance d'aspiration peut être améliorée au niveau du satellite EAA.

9.2 Système d'aspiration stationnaire TURBO

- ▶ Branchez le câble de commande sur la prise du système d'aspiration.
- ▶ Branchez le tuyau d'aspiration sur l'orifice d'aspiration du système d'aspiration (D75).

10 Alimentation en énergie

Le courant et l'air comprimé sont mis à disposition au niveau du satellite d'alimentation.

10.1 Courant

Toutes les variantes EAA sont pourvues de trois prises de courant. La prise de courant **[1-3]** est en permanence sous tension. Les deux prises de courant AUTO 1 **[1-9]** et AUTO 2 **[1-5]** sont sous tension lorsque le sélecteur **[1-4]** se trouve en position "AUTO". En position "0" et "MAN", celles-ci sont séparées de l'alimentation électrique.



ATTENTION

Risque d'accident, décharge électrique

- ▶ En cas de fonctionnement simultané des trois prises de courant, la puissance utile maximale est de 1200 W par prise de courant.
- ▶ Si le câble d'alimentation du satellite EAA est branché sur la prise d'appareil d'un aspirateur (voir chapitre 9.1), il convient impérativement de respecter la capacité de charge maximale de la prise d'appareil de l'aspirateur. La somme des puissances utiles des trois prises de courant du satellite EAA ne doit pas dépasser la capacité de charge maximale de la prise d'appareil de l'aspirateur.

10.2 Air comprimé

Les **variantes OE (EW)** sont pourvues d'un raccord non réglable pour air comprimé non huilé [1-11].



ATTENTION

Risque d'accident, décharge électrique

► L'air comprimé ne peut pas être régulé au niveau de ce raccord ; la pression système interne à l'entreprise est toujours présente. Par conséquent, aucun outil de ponçage pneumatique Festool ne doit être connecté à ce raccord.

Les **variantes OE/OP (EW/DW)** sont équipées d'une unité de maintenance (voir figure [2]), composée d'un régulateur de pression [2-1], d'un séparateur de condensat manuel [2-8], d'un huilleur [2-6], de deux raccords réglables pour air comprimé huilé [1-6] et d'un raccord non réglable pour air comprimé non huilé [2-7]. La pression de flux réglée sur le régulateur de pression est disponible au niveau des trois raccords. Les deux raccords pour air comprimé huilé sont prévus pour le raccordement d'outils pneumatiques.

Sont nécessaires pour le fonctionnement conforme :

- Air comprimé : pression de flux 6 bars
- Débit volumétrique : min. 400 l/mn pour chaque outil de ponçage pneumatique Festool raccordé.



AVERTISSEMENT

Risques de blessures

- La pression d'air ne doit pas dépasser 8 bars au niveau du satellite d'alimentation.
- La pression de flux maximale admissible pour les outils de ponçage pneumatiques Festool est de 6,5 bars.

Réglez une pression de flux de 6 bars sur le régulateur de pression [2-1] pendant le fonctionnement d'un outil pneumatique.

Attention : en cas de pression insuffisante (inférieure à 4 bars), la commande de vanne pneumatique ne fonctionne plus normalement pour la variante EW/DW TURBO/A.

11 Mise en service



AVERTISSEMENT

Risque d'accident

► Après le montage complet, un contrôle du conducteur de protection selon NE 60204-1 doit être effectué par un électricien, avant d'effectuer la mise en service. Le courant de contrôle doit être de 10 A à 50 Hz. Le contrôle doit être effectué entre la borne PE et tous les points essentiels faisant partie du système de conducteur de protection.

11.1 Marche/Arrêt

Afin que l'aspiration fonctionne uniquement lors de la marche d'un outil électrique ou pneumatique, le sélecteur sur l'aspirateur mobile ou sur le système d'aspiration stationnaire TURBO doit se trouver en position "AUTO".

Si le dispositif d'aspiration n'est pas pourvu de position "AUTO", l'aspiration doit être enclenchée manuellement avant le début du travail. Dans ce cas, la **fonction automatique du satellite EAA** décrit ci-dessous ne fonctionne pas.

L'interrupteur de l'appareil [1-4] sert d'interrupteur de marche/arrêt. Il a trois positions :

- **Position "0"** : le satellite EAA est désactivé ; toutes les prises de courant sont hors tension.
- **Position "AUTO"** : toutes les prises de courant sont sous tension. L'aspiration démarre lors de la mise en marche d'un outil électrique ou pneumatique raccordé aux prises de courant [1-5], [1-9].
- **Position "MAN"** : toutes les prises de courant sont sous tension. L'aspiration démarre immédiatement. Pour la version EW/DW TURBO/A, la vanne de droite s'ouvre additionally, tandis que l'autre vanne reste fermée.



ATTENTION

Risques de blessures dus à un démarrage incontrôlé des outils électriques

► Avant de commuter l'interrupteur en position "AUTO" ou "MAN", s'assurer que l'outil électrique raccordé soit arrêté.

11.2 Raccordement d'un outil pneumatique

La **version EW/DW** du satellite EAA est prévue pour le raccordement de jusqu'à deux outils de ponçage pneumatiques avec le système IAS Festool.

- ▶ Branchez l'extrémité de la conduite d'air comprimé sur le raccord d'accouplement [1-6].
- ▶ Ouvrez le dispositif de verrouillage de l'orifice d'aspiration en tirant l'axe d'arrêt [1-7] et en le tournant de 90°.
- ▶ Branchez la bague conique de la pièce de raccordement IAS sur le raccord d'aspiration [1-8].
- ⓘ **Nota** : seuls les nouvelles bagues coniques sont pourvues d'une rainure dans laquelle s'engage l'axe d'arrêt.
- ▶ Orientez la pièce de raccordement IAS de façon à ne pas plier les flexibles de raccordement.
- ▶ Uniquement pour montage mural : le condensat du flexible de vidange de condensat ne doit pas souiller le flexible IAS.
- ▶ Tournez à nouveau l'axe d'arrêt [1-7] de 90° en arrière et relâchez-le pour qu'il s'engage. De ce fait, la pièce de raccordement IAS est verrouillée.
- ▶ Uniquement pour aspirateurs Festool CT/SRM : branchez le connecteur d'accouplement de l'aspirateur sur le raccord d'accouplement [1-6].

11.3 Porte-outil

Le porte-outil [1-1] sert à accrocher les outils électriques et pneumatiques.



ATTENTION

Risque d'accident

- ▶ La charge supplémentaire admissible du satellite EAA (p. ex. par le biais du poids des outils électriques ou pneumatiques, des accessoires) ne doit pas dépasser 12 kg.

11.4 Aspiration



AVERTISSEMENT

Risques pour la santé dus aux poussières

- ▶ Les poussières peuvent être dangereuses pour la santé. Pour cette raison, ne travaillez jamais sans aspiration.
- ▶ Respectez toujours les prescriptions nationales en vigueur lors de l'aspiration de poussières dangereuses pour la santé.

Dans la mesure où les prescriptions de sécurité nationales exigent une surveillance de la puissance d'aspiration par l'aspirateur (surveillance du débit volumétrique), alors un seul orifice d'aspiration [1-8] doit être ouvert au niveau du satellite EAA.

Version CT/SRM/M

La vanne [1-10] garantit l'ouverture d'un seul orifice d'aspiration et la fermeture du deuxième. Par conséquent, une seule machine peut être exploitée et aspirée. En décalant la vanne, vous définissez l'orifice d'aspiration qui est ouverte et utilisée pour l'aspiration.

Version TURBO/M

Lors de l'aspiration de **poussières non dangereuses pour la santé**, avec la version TURBO/M il est possible d'exploiter et d'aspirer simultanément deux machines.

Version TURBO/A

Le satellite EAA reconnaît quel outil est exploité et ouvre automatiquement l'orifice d'aspiration correspondant. Il est possible d'exploiter et d'aspirer simultanément deux machines.

- ⓘ En position **"MAN"** du sélecteur [1-4], seul le raccord d'aspiration de droite est systématiquement opérationnel.

12 Entretien et maintenance



AVERTISSEMENT

Risque d'accident

- ▶ Séparez le satellite EAA/ASA de l'alimentation électrique et de l'alimentation en air comprimé avant tous les travaux de maintenance et de réparation.
- ▶ Les travaux de maintenance et de réparation sur les systèmes électrique ou électronique doivent uniquement être effectués par un électricien.



Seuls le fabricant et un atelier homologué sont habilités à effectuer **toute réparation ou service**. Voir conditions : www.festool.fr/services

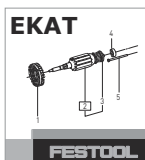

Utilisez uniquement des pièces Festool d'origine. Référence sur : www.festool.fr/services

12.1 Réglage de l'huileur

- ▶ Réglez la pression de flux au niveau du régulateur de pression [2-1] sur 0 bar. **Attention** : l'ensemble de l'unité d'alimentation doit être exempte de pression !
- ▶ Dévissez le réservoir d'huile [2-6].

- ▶ Remplissez le réservoir d'huile jusqu'aux 3/4 avec de l'huile spéciale (481722).
- ▶ Revissez le réservoir d'huile.
- ▶ Réglez une pression de flux de 6 bars sur le régulateur de pression pendant le fonctionnement d'un outil pneumatique.
- ▶ Assurez-vous de la fermeture de la vis de purge [2-2].
- ▶ Fermez la vis de réglage [2-4] au niveau de la fenêtre d'inspection.
- ▶ Ouvrez la vis de réglage d'env. 1/4 de tour.
- ▶ Observez les gouttes d'huile dans le verre- regard [2-3] lors du fonctionnement de l'outil pneumatique.
- ▶ Réglez la vis de réglage de manière à libérer 1 goutte d'huile en 10-20 minutes.

- ▶ Fermez la vis de vidange du condensat [2-8].

13 Environnement

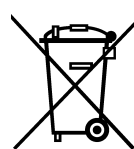

Ne pas jeter l'appareil avec les ordures ménagères ! Éliminer l'appareil, les accessoires et les emballages de façon compatible avec l'environnement. Respecter les prescriptions nationales en vigueur.

Uniquement UE : d'après la directive européenne relative aux appareils électriques et électroniques usagés et sa transposition en droit national, les outils électriques usagés doivent être collectés à part et recyclés de manière écologique, par les filières de recyclage type DEEE.

Informations à propos de REACH :
www.festool.com/reach

14 Elimination des défauts

Défauts électriques	Mesure	Service après-vente
La prise de courant permanente n'est pas sous tension	Contrôler la connexion câble d'alimentation - EAA	
	Contrôler la connexion du câble d'alimentation côté secteur	
	Pas de défaut trouvé	Contacteur
La prise de courant automatique n'est pas sous tension	Contrôler la connexion câble d'alimentation - EAA	
	Contrôler la connexion du câble d'alimentation côté secteur	
	Pas de défaut trouvé	Contacteur
La vanne ne s'ouvre pas lorsque l'outil électrique est branché	Contrôler le câble de commande des deux côtés	
	Ouvrir la paroi arrière et contrôler le câble magnétique, le câble de commande et le contact à lames souples	
	Contrôler le raccordement de l'air comprimé	
	Pas de défaut trouvé	Contacteur
La vanne ne se ferme pas lorsque l'outil électrique est branché	Contrôler le câble de commande des deux côtés	
	Ouvrir la paroi arrière et contrôler le câble magnétique, le câble de commande et le contact à lames souples	
	Contrôler le raccordement de l'air comprimé	
	Pas de défaut trouvé	Contacteur
Sélecteur sur position "manuelle" : l'aspirateur ne fonctionne pas	Contrôler si le câble de commande est connecté des deux côtés	
	Contrôler si le câble d'alimentation de l'aspirateur / de la centrale d'aspiration est connecté	
	Pas de défaut trouvé	Contacteur
L'aspirateur / la centrale d'aspiration fonctionne - la vanne ne s'ouvre pas	Contrôler si le câble de commande est connecté des deux côtés	
	Contrôler la pression de flux : au moins 4 bars	
	Pas de défaut trouvé	Contacteur

Défauts électriques	Mesure	Service après-vente
L'outil électrique ne fonctionne pas	Contrôler si le sélecteur se trouve en position "Auto"	
	Contrôler si le câble d'alimentation est connecté	
	Contrôler si l'outil électrique est défectueux	
	Pas de défaut trouvé	Contactez

15 Accessoires

Les références des accessoires et des outils figurent dans le catalogue Festool ou sur Internet "www.festool.fr".

16 Déclaration de conformité CE

Satellite d'alimentation	N° de série
EAA EW CT/SRM/M	495910, 495912
EAA EW TURBO/M	495900, 495902
EAA EW/DW CT/SRM/M	495911, 495913, 495915, 495916, 495917, 495918, 495919
EAA EW/DW TURBO/M	495901, 495903, 495905, 495906, 495907, 495908, 495909
EAA EW/DW TURBO/A	495760, 495893, 495895, 495896, 495897, 495898, 495899
Année du marquage CE :2008	

Nous certifions, sous notre propre responsabilité, que ce produit satisfait aux exigences des directives, normes ou documents correspondants suivants :

2006/95/CE (jusqu'au 19.04.2016), 2014/35/UE (à partir du 20.04.2015), 2004/108/CE (jusqu'au 19.04.2016), 2014/30/UE (à partir du 20.04.2015), 2011/65/CE, EN 55014-1:2006+A1:2009+A2:2011, EN 55014-2:1997+Corrigendum 1997+A1:2001+A2:2008, EN 60529:1991+A1:2000+A2:20013.

Festool GmbH

Wertstr. 20, D-73240 Wendlingen

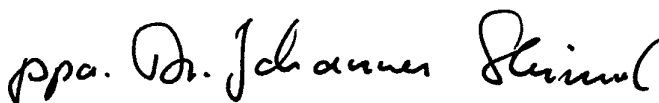

Dr. Johannes Steimel

Directeur recherche, développement, documentation technique

2015-02-09

17 Schéma électrique - nomenclature

Vous trouverez le schéma électrique à la fin de cette notice d'emploi.

Nom	Nombre	Réf.	Désignation, type	Version
A1	1	476 160	Electronique EAA Festool	L x l : 85 mm x 78 mm
S1	1	452 050	Interrupteur d'alimentation "AUTO/0/ MAN" Bernhard & Schulte type 3032 /20A	4x commutateur inverseur avec position 0
X1	1	475 168	Connecteur d'appareil GSA U2000NLO Hirschmann réf. 933 378-100	2 pôles + PE
X2	1	452 099	Borne KL24/3 Wieland réf. 99.900.8210.0	3 pôles L/N/PE
X3, X4, X5	3		Prise de courant encastrée, varie en fonction des pays	2 pôles + PE
X6	1	475 170	Connecteur d'appareil GSSNA 200 Hirschmann réf. 933 110-100	2 pôles + PE
X7, X9	2		Axe fileté	M4 x 22 mm

Nom	Nombre	Réf.	Désignation, type	Version
X8	1		Axe fileté	M4 x 12 mm
Y1, Y2 ¹	2		Bobine d'électrovanne 1V1 et 2V1 Réf. 475154 Festo CPE10-M1BH-5L-M7	
1S1, 2S1	2	475 535	Micro-interrupteur Omron D2VW-01L3-1 SPST-NO	1x commutateur inverseur
1S2, 2S2 ²	2	476 460	Contact à lames souples Meder MK3-1A66	1x contact normalement ouvert

¹: uniquement pour EAA EW/DW TURBO/A

²: uniquement pour EAA EW/DW TURBO/A, EAA EW/DW TURBO/M et EAA EW/DW CT/SRM/M

18 Schéma pneumatique - nomenclature







Vous trouverez le schéma pneumatique à la fin de cette notice d'emploi (uniquement valable pour variantes OE/OP (EW/DW)) :

Nom	Version	Nombre	Réf.	Désignation, type	Remarque, fournisseur
0V1	EW/DW TURBO/A	1	495435	Module d'air comprimé	Festool
	EW/DW TURBO/M; EW/DW CT/SRM/M	1	495808	EW/DW TURBO	
0Z1	Toutes	1	495434	Combinaison appareils de maintenance FRD-1/2-D-MIDI	N° Festo : 159584/ 159592/192576 Festool
0Z2	Toutes	1	E036905	Accouplement rapide de sécurité SSK-NW7,8-G1/4a	Sortie non huilée Cejn
0Z3	Toutes	1	475165	Accouplement rapide ERG 071 152	Sortie huilée Prevost
0Z4	Toutes	1	475165	Accouplement rapide ERG 071 153	Sortie huilée Prevost
1A1, 2A1	EW/DW TURBO/A	2	475153	Vérin double effet ADN-20-60-I-P-A	N° FESTO : 536 365 FESTO
1S1, 2S1	EW/DW TURBO/A	2	475535	Micro-interrupteur, contact normalement ouvert D2VW-01L3-3HS (CHN)	Omron
2S2	Toutes	1	452117	Contact à lames souples MK3-1A71-BV 588	Outil pneumatique 2 Meder
1V1, 2V2	EW/DW TURBO/A	2	475154	Vanne monostable 5/2 voies CPE10-M1BH-5L-M7	N° FESTO : 196 927 FESTO
1S2	Toutes	1	452117	Contact à lames souples MK3-1A71-BV 588	Outil pneumatique 1 Meder

Manual de instrucciones original

1	Símbolos	38
2	Datos técnicos.....	38
3	Uso conforme a lo previsto	38
4	Indicaciones de seguridad	38
5	Componentes.....	39
6	Estructura	39
7	Montaje	40
8	Conexiones en el EAA	42
9	Conexión de la aspiración.....	42
10	Alimentación de energía.....	43
11	Operativa	44
12	Mantenimiento y cuidado.....	45
13	Medio ambiente	46
14	Reparación de averías	46
15	Accesorios.....	46
16	Declaración de conformidad CE.....	47
17	Esquema del circuito: lista de piezas..	47
18	Esquema neumático: lista de piezas...	48

1 Símbolos

-  Aviso ante un peligro general
-  Peligro de electrocución
-  ¡Leer las instrucciones e indicaciones!
-  Aire comprimido lubricado
-  Aire comprimido sin lubricar
-  ¡No aspirar las piezas metálicas!
-  ¡No agarrar!

2 Datos técnicos

Cabezal de aspiración EAA	
Conexión eléctrica	220 - 240 V~/16 A 50/60 Hz
Aire comprimido	4 - 8 bar
Peso	
EAA EW/DW TURBO/A	13,8 kg

Cabezal de aspiración EAA

EAA EW/DW CT/SRM/M,	13,0 kg
EAA EW/DW TURBO/M	
EAA EW CT/SRM/M	10,2 kg
EAA EW TURBO/M	

3 Uso conforme a lo previsto

El cabezal de aspiración EAA es una unidad estacionaria que pone a disposición conexiones de alimentación de energía para herramientas eléctricas y neumáticas, así como conexiones para la aspiración del polvo.

De este modo, el usuario dispone directamente de todas las conexiones necesarias para el funcionamiento de herramientas eléctricas y neumáticas en zonas de trabajo con un espacio reducido.

El tamaño y la cantidad de partículas que pueden ser aspiradas por el cabezal de aspiración EAA/ brazo de aspiración ASA depende de la potencia del aparato de aspiración conectado. No obstante, el EAA/ASA está previsto básicamente para aspirar polvo, no para aspirar virutas grandes o pesadas, restos de piezas de trabajo, etc.

Para la aspiración de madera sólo son adecuados el EAA EW CT/SRM/M y el EAA EW/DW CT/SRM/M.

Si se aspiran sustancias perjudiciales para la salud, inflamables o explosivos, asegurarse de que la unidad de aspiración conectada es adecuada para este tipo de sustancias. Además, se deben tener en cuenta las normativas vigentes de seguridad y protección en el lugar de trabajo.

Festool no asume ninguna responsabilidad por los daños o accidentes que se deriven de un uso inadecuado o diferente al previsto, o por las modificaciones que el usuario haya realizado posteriormente en el EAA o el ASA.

4 Indicaciones de seguridad

 **ADVERTENCIA:** Lea todas las indicaciones de seguridad e instrucciones. Si no se cumplen debidamente las indicaciones de advertencia y las instrucciones, puede producirse una descarga eléctrica, quemaduras o lesiones graves.

Guarde todas las indicaciones de seguridad e instrucciones para que sirvan de futura referencia.

- La carga adicional del EAA/ASA (p. ej., por el peso de las herramientas eléctricas o neumáticas o por los accesorios) no puede exceder los 12 kg.
- Es preciso comprobar periódicamente si los conductos de las conexiones eléctricas presentan daños. Los conductos que presenten daños de-

ben ser sustituidos por conductos nuevos por un electricista o por el servicio de atención al cliente de Festool.

- Únicamente un electricista o el Servicio de Atención al Cliente de Festool podrán llevar a cabo los trabajos en instalaciones eléctricas.
- Condiciones ambientales: la temperatura del entorno debe encontrarse entre 0° C y 50° C. La humedad del aire debe ser del 80 % como máximo.

5 Componentes

- [1-1] Soporte para herramientas
- [1-2] Tubo de aluminio
- [1-3] Caja de contacto permanente
- [1-4] Interruptor de conexión y desconexión
- [1-5] Caja de contacto AUTO 2
- [1-6] Conexión de aire comprimido* para herramientas neumáticas, regulables mediante el regulador de presión de la unidad de mantenimiento
- [1-7] Bloqueo
- [1-8] Racor de aspiración
- [1-9] Caja de contacto AUTO 1
- [1-10] Corredera* para abrir y cerrar el racor de aspiración
- [1-11] Conexión de aire comprimido sin lubricar sólo para la variante EW*

* no para todas las variantes de la dotación de suministro

Las figuras indicadas se encuentran al inicio y al final del manual de instrucciones.

6 Estructura

6.1 Cabezal de aspiración

El cabezal de aspiración EAA consta de dos áreas:

- Área con componentes eléctricos como cajas de contacto y conmutadores para las herramientas eléctricas (EW).
- Área con componentes neumáticos que incluye las conexiones para las herramientas neumáticas (DW).

6.2 Variantes

Las variantes disponibles incorporan el siguiente equipamiento:

EAA EW CT/SRM/M

- 3 cajas de contacto; 1 conexión de aire comprimido no regulable y sin lubricar (¡no es adecuada para la conexión de herramientas de lijado de aire comprimido!).
- Correderas de accionamiento manual.

- ⓘ Las correderas están acopladas mecánicamente. Por este motivo, sólo se puede realizar la aspiración para una herramienta. La posición de la corredera se controla mediante un microinterruptor.

EAA EW TURBO/M

- 3 cajas de contacto; 1 conexión de aire comprimido no regulable y sin lubricar (¡no es adecuada para la conexión de herramientas de lijado de aire comprimido!).
- Correderas de accionamiento manual.
- ⓘ Se puede aspirar en dos herramientas simultáneamente. La posición de la corredera está controlada por un microinterruptor (posición básica: corredera cerrada).

EAA EW/DW CT/SRM/M

- 3 cajas de contacto; 1 unidad de mantenimiento (regulador de presión, separador de agua de condensación, lubricador); 2 conexiones de aire comprimido regulables y lubricadas; 1 conexión de aire no regulable y sin lubricar (¡no es adecuada para la conexión de herramientas de lijado de aire comprimido de Festool!).
- Correderas de accionamiento manual.
- ⓘ Las correderas están acopladas mecánicamente. Por este motivo, sólo se puede realizar la aspiración para una herramienta. La posición de la corredera se controla mediante un microinterruptor.

EAA EW/DW TURBO/M

- 3 cajas de contacto; 1 unidad de mantenimiento (regulador de presión, separador de agua de condensación, lubricador); 2 conexiones de aire comprimido regulables y lubricadas; 1 conexión de aire no regulable y sin lubricar (¡no es adecuada para la conexión de herramientas de lijado de aire comprimido de Festool!).
- Correderas de accionamiento manual.
- ⓘ Se puede aspirar en dos herramientas simultáneamente. La posición de la corredera está controlada por un microinterruptor (posición básica: corredera cerrada).

EAA EW/DW TURBO/A

- 3 cajas de contacto; 1 unidad de mantenimiento (regulador de presión, separador de agua de condensación, lubricador); 2 conexiones de aire comprimido regulables y lubricadas; 1 conexión de aire no regulable y sin lubricar (¡no es adecuada para la conexión de herramientas de lijado de aire comprimido de Festool!).
- Correderas de accionamiento neumático

- ① Se puede aspirar en dos herramientas simultáneamente. La posición de la corredera está controlada por un microinterruptor (posición básica: corredera cerrada).

6.3 Sets de conversión

Para obtener posteriormente otra variante, dispone de los siguientes sets de conversión:

CT/SRM/M >> TURBO/M

Modificación: aspiración mediante una turbina de aspiración estacionaria en lugar de un sistema móvil de aspiración.

El acoplamiento [3-2] entre las dos correderas de accionamiento mecánico [3-1] debe desmontarse.

EW >> EW/DW (VE2-EAA: 495892)

Modificación: posibilidad de conexión adicional para las herramientas neumáticas.

Es necesario montar una unidad de mantenimiento adicional (regulador de presión, separador de agua de condensación, lubricador), así como un módulo de aire comprimido que incluya un tubo y una conexión a la electrónica mediante mazos de cables.

Atención: ¡estas tareas sólo deben ser realizadas por un electricista cualificado!

EW/DW TURBO/M >> EW/DW TURBO/A (UBS EAA-MA: 495891)

Modificación: sustitución de la corredera manual por una corredera de accionamiento neumático.

Debe sustituirse todo el grupo de suelo (contiene las correderas de accionamiento mecánico, las conexiones del aspirador y las conexiones de aire comprimido). Además se deben montar las válvulas magnéticas, ajustar el módulo neumático y sustituir los mazos de cables para la electrónica. **Atención:** ¡estas tareas sólo deben ser realizadas por un electricista cualificado!

7 Montaje



ADVERTENCIA

Peligro de lesiones, daños materiales

- Antes de proceder al montaje, solicite siempre a un especialista en cálculos estáticos que compruebe las condiciones estáticas del lugar previsto para la fijación.

Sólo en Alemania: Festool le ofrece la posibilidad de instalar el cabezal de aspiración o el brazo de aspiración a través de una empresa de montaje autorizada. Se efectúa el montaje completo del cabe-

zal de aspiración o del brazo de aspiración y se le entrega listo para el servicio. Recomendamos que haga uso de este servicio a fin de garantizar un montaje rápido y seguro.

Para el EAA dispone de tres posibilidades de montaje distintas:

1. Fijación en un brazo de aspiración (ASA CT/SRM 2500, ASA CT/SRM 5000, ASA TURBO 5000, ASA CT/SRM 6000, ASA TURBO 6000): el set de montaje necesario se suministra con el brazo de aspiración.
2. Montaje mural: para ello se requiere un set de montaje (EAA-W: 495889).
3. Montaje suspendido mediante consola: para ello se requiere un set de montaje (EAA-D: 495899).

7.1 Montaje en el brazo de aspiración de Festool

- ① El cabezal de aspiración sólo puede utilizarse en un brazo de aspiración de Festool ASA con la articulación (véase la imagen [4]). Utilice el set de conversión 489704 si dispone de un brazo de aspiración más antiguo con una articulación anterior.

El set de montaje (en la dotación de suministro ASA) contiene:

- Tubo de aluminio para suspender el EAA
- Cable de red y conducto piloto con acabado final con zona de corte independiente del país
- Conducto de aire comprimido
- 2 tubos protectores
- 3 abrazaderas de cable
- 2 ganchos para el tubo flexible

Procedimiento

- Fije el brazo de aspiración en una pared o columna. Para ello, tenga en cuenta el manual de instrucciones del brazo de aspiración.
- La longitud del tubo de aluminio del suministro es de 1,6 m. Si es necesario, puede acortarlo por el extremo libre. Le recomendamos ajustar la longitud, de modo que el soporte para herramientas [1-1] del EAA se encuentre a la altura de la frente del usuario. **¡Debe desbarbar el tubo de aluminio después de acortarlo!**
- Desmunte la pared dorsal del EAA.
- Engrase la parte inferior del tubo de aluminio y desplácelo hasta el tope en la pieza Y del EAA[5-8].
- Apriete la abrazadera de sujeción con los dos tornillos [5-9] con un par de apriete de 6 Nm. Ahora, el EAA ya está fijado en el tubo de aluminio.

Continúe con el capítulo 8 "Conexiones en el EAA".

7.2 Montaje mural

El set de montaje contiene:

- Kit de cables (cable de red y conducto piloto, 4 m de longitud)
- Conducto de aire comprimido (4 m de longitud)
- Tubo de aluminio (50 mm de diámetro, 350 mm de longitud) para suspender el EAA
- 2 placas de sujeción, incluyendo tornillos y clavijas
- Adaptador para tubo/tubo flexible de aspiración
- Placa de sujeción para unidad de mantenimiento
- Tubo flexible de purga para agua de condensación

Procedimiento

- ▶ Desmonte la unidad de mantenimiento [2] en la pared dorsal del EAA (no es válido para la variante EW).
- ▶ Desmonte la pared dorsal del EAA.
- ▶ Atornille la placa de sujeción [6-4] con los cuatro tornillos [6-3] en la parte superior del EAA.
- ▶ Monte la unidad de mantenimiento [6-1] en la placa de sujeción [6-4] con los tornillos [6-6].
- ▶ Fije el tubo flexible de aire comprimido [7-1] con la abrazadera de tornillo [7-2] en la pieza angular de aire comprimido con boquilla de tubo flexible [7-3] de la unidad de mantenimiento.
- ▶ Acorte el tubo flexible de aire comprimido azul montado (D16 mm) [8b-3] 200 mm para obtener una longitud total de 400 mm.
- ▶ Gire la pieza angular de aire comprimido [6-5] hacia abajo y encaje el tubo flexible de aire comprimido azul acortado en la pieza angular.
- ▶ Encaje el tubo flexible de purga de agua de condensación [5-11] en la posición de conexión [6-2] de la unidad de mantenimiento.
- ▶ Coloque los tubos flexibles en el espacio interior del EAA, tal y como se muestra en la imagen [5].
- ▶ Encaje el otro extremo del tubo flexible azul en la conexión [5-1].
- ▶ Engrase la parte inferior del tubo de aluminio y desplácelo hasta el tope en la pieza Y del EAA [5-8].
- ▶ Apriete la abrazadera de sujeción con los dos tornillos [5-9] con un par de apriete de 6 Nm. Ahora, el EAA ya está fijado en el tubo de aluminio.

Concluya primero las conexiones en el EAA (véase el capítulo 8 "Conexiones en el EAA") antes de continuar con el montaje mural.

- ▶ Fije la pared dorsal con los tornillos suministrados en el EAA.
 - ▶ Fije primero el riel de sujeción inferior en la pared (véase la imagen [8a]). En el caso de una pared de hormigón, utilice las clavijas suministradas. **Atención:** debe existir una distancia mínima de 1 m con el techo.
 - ▶ Coloque el EAA desde arriba sobre el riel de sujeción inferior. Los ganchos deben encajar en la carcasa del EAA.
 - ▶ Coloque el riel de sujeción superior [8b-1] sobre el EAA. Los ganchos deben encajar en la carcasa del EAA.
 - ▶ Fije el riel de sujeción superior en la pared (véase la imagen [8b]). En el caso de una pared de hormigón, utilice las clavijas suministradas.
 - ▶ Coloque el adaptador [8b-2] para conectar el tubo flexible de aspiración con el tubo de aluminio. De forma alternativa también puede alargar el tubo de aluminio mediante un tubo de plástico (instálelo adicionalmente con una derivación antiestática) o un tubo de chapa de acero para unidades de aspiración y, a continuación, colocar el adaptador.
- ⓘ Los soportes de tubo flexible (véase el capítulo 8.4) no se pueden montar en esta versión.

7.3 Montaje en el techo

El set de montaje contiene:

- Kit de cables (cable de red y conducto piloto, 2,5 m de longitud)
- Conducto de aire comprimido (2,5 m de longitud)
- Tubo de aluminio para suspender el EAA
- Tubo hidráulico
- 2 abrazaderas con remache
- 2 abrazaderas de cable
- Consola

Procedimiento

- ▶ La longitud del tubo de aluminio del suministro es de 1,6 m. Si es necesario, puede acortarlo por el extremo libre. Le recomendamos ajustar la longitud, de modo que el soporte para herramientas [1-1] del EAA se encuentre a la altura de la frente del usuario. **¡Debe desbarbar el tubo de aluminio después de acortarlo!**
- ▶ Desmonte la pared dorsal del EAA.
- ▶ Engrase la parte inferior del tubo de aluminio y desplácelo hasta el tope en la pieza Y del EAA [5-8].

- ▶ Apriete la abrazadera de sujeción con los dos tornillos [5-9] con un par de apriete de 6 Nm. Ahora, el EAA ya está fijado en el tubo de aluminio.
- ▶ Fije la consola [9-2] por las cuatro perforaciones [9-1] al techo. Utilice para el material de construcción existente los medios de fijación adecuados (p. ej., tensor, clavija).

Continúe con el capítulo 8 "Conexiones en el EAA".

8 Conexiones en el EAA

8.1 Conexión del conducto piloto

- ▶ Enrolle la longitud sobrante en el soporte [5-10].
- ▶ Coloque la junta plana suministrada [10-1] mediante el enchufe del cable [5-2] en el EAA.
- ▶ Conecte la caja de la línea [10-2] en el enchufe del cable [5-2] y apriete el tornillo [10-3].
- ▶ Fije el conducto piloto a la descarga de tracción del EAA [5-3].

8.2 Conexión del cable de red

- ▶ Enrolle la longitud sobrante en los nervios [5-6].
- ▶ Coloque la junta plana suministrada [10-6] mediante la caja de la línea [5-7] en el EAA.
- ▶ Conecte la caja de la línea [10-5] en el enchufe del cable [5-7] y apriete el tornillo [10-4].
- ▶ Fije el cable de red a la descarga de tracción del EAA [5-4].
- ▶ Conecte el cable de red del EAA en una caja de contacto de 16 A con protección de puesta a tierra y específica de país.

Excepción: si no se conecta un aparato de aspiración de Festool, sino un aparato de aspiración de otro fabricante, es posible que sea más recomendable otra combinación. Véase el capítulo 9.1 "Aparato de aspiración móvil".

- ⓘ Para las variantes de país GB, CH y DK, en el cable de red del EAA/ASA debe extraerse el enchufe de la red disponible y sustituirlo por los enchufes de red específicos del país suministrados. **Atención:** ¡estas tareas sólo deben ser realizadas por un electricista cualificado!

8.3 Conexión del conducto de aire comprimido

- ⓘ Sólo es válido para el montaje en el ASA y el montaje suspendido.
- ▶ Corte el conducto de aire comprimido de color gris para obtener la longitud correcta.

- ▶ **Versiones EW:** pase el tubo flexible de aire comprimido a través de la carcasa [11-1] hasta la boquilla [11-3] y cierre la abrazadera de tornillo [11-2].
- ▶ **Versiones EW/DW:** desplace el tubo flexible de aire comprimido de color gris hasta la boquilla situada en la entrada de la unidad de mantenimiento [7-3] y cierre la abrazadera de tornillo [7-2].
- ▶ Fije el conducto de aire comprimido, así como el cable de red y el conducto piloto con las tres abrazaderas de sujeción suministradas [12-2] en el tubo de aluminio [12-1].
- ▶ Encaje el extremo del tubo flexible azul en la conexión [5-1] y pase el tubo flexible a través de la abertura de la carcasa.
- ▶ Monte la pared dorsal del EAA, después de realizar todas las conexiones dentro del EAA.
- ▶ Encaje el tubo flexible de aire comprimido azul en la pieza angular [2-5] de la unidad de mantenimiento.

8.4 Montaje del soporte para el tubo flexible

El soporte para el tubo flexible se utiliza como soporte para los materiales de consumo y los tubos flexibles. Fije los dos soportes para el tubo flexible en la pared dorsal del EAA (véase la imagen [13]).

- ▶ Atornille el soporte para el tubo flexible [13-4] en las dos perforaciones con el tornillo con hexágono interior [13-2] y la arandela [13-3] mediante la llave hexagonal suministrada [13-1].
- ▶ Fije la pared dorsal con los tornillos suministrados en el EAA.

9 Conexión de la aspiración

La aspiración se puede realizar mediante un aparato de aspiración móvil o mediante la unidad de aspiración estacionaria TURBO.

9.1 Aparato de aspiración móvil

Serie de sistemas móviles de aspiración CT CT 22, CT 33, CT 44, CT 55

- ▶ Monte el set de montaje (módulo-EAA CT22/33/44/55: 495756) para el conducto piloto en el sistema móvil de aspiración CT (véanse las instrucciones de montaje).

Serie de sistemas móviles de aspiración CT CT 26, CT 36, CT 48

- ▶ Monte el set de montaje (módulo-EAA CT26/36: 496143) en el sistema móvil de aspiración CT (ya montado en CTM 36/48 LE y CTL 36/48 LE).
- ▶ Conecte el conducto piloto en el enchufe del aspirador.

Sistema móvil de aspiración SRM y sistemas de otros fabricantes

No se puede realizar una conexión con el conducto piloto. Si el aparato de aspiración dispone de una caja de contacto de la máquina con una conexión automática, el cable de red del EAA debe enchufarse en esta caja para utilizar la conexión automática del aparato de aspiración. No obstante, debe tenerse en cuenta la capacidad de carga máxima de la caja de contacto de la máquina. Además, no se pueden utilizar todas las funciones del EAA. Por este motivo, le recomendamos utilizar un sistema móvil de aspiración de Festool.

- ▶ Conecte el tubo flexible de aspiración en la abertura de aspiración del aparato de aspiración.
- ① Para la conexión del tubo flexible de aspiración en el aparato de aspiración, le recomendamos utilizar la rótula "D50 DAS-AS".
- ① En el caso de grandes distancias entre el EAA y el sistema móvil de aspiración, el tubo flexible de aspiración debería sustituirse parcialmente por un tubo de plástico o un tubo de chapa de acero para unidades de aspiración (diámetro de 50 mm). De esta forma se consigue reducir la resistencia a la corriente de aire en el conducto de aspiración y mejorar el rendimiento de aspiración en el EAA.

9.2 Sistema de aspiración estacionario TURBO

- ▶ Conecte el conducto piloto en el enchufe del sistema de aspiración.
- ▶ Conecte el tubo flexible de aspiración en la abertura de aspiración del sistema de aspiración (D75).

10 Alimentación de energía

En el cabezal de aspiración se pone a disposición corriente y aire comprimido.

10.1 Corriente

Todas las variantes del EAA disponen de tres cajas de contacto. La caja de contacto [1-3] siempre conduce corriente. Las dos cajas de contacto AUTO 1 [1-9] y AUTO 2 [1-5] son conductoras de corriente cuando el conmutador [1-4] se encuentra en la posición "AUTO". En la posición "0" y "MAN", están separadas por la alimentación de tensión.



ATENCIÓN

Peligro de accidente, electrocución

- ▶ Si las tres cajas de contacto funcionan simultáneamente, la potencia de emisión por caja de contacto será de 1200 W.
- ▶ Si el cable de red del EAA se ha enchufado en la caja de contacto de la máquina de un aparato de aspiración (véase el capítulo 9.1), debe tenerse en cuenta la capacidad de carga máxima de la caja de contacto del aparato de aspiración. El total de potencias de emisión de las tres cajas de contacto del EAA no debe exceder la capacidad de carga máxima de la caja de contacto del aparato de aspiración.

10.2 Aire comprimido

Las **variantes EW** disponen de una conexión no regulable para el aire comprimido sin lubricar [1-11].



ATENCIÓN

Peligro de accidente, electrocución

- ▶ El aire comprimido de esta conexión no se puede regular, siempre existe la presión del sistema de la instalación de aire comprimido propia de la casa. Por este motivo, en esta conexión no se puede conectar ninguna herramienta de lijado de aire comprimido de Festool.

Las **variantes EW/DW** disponen de una unidad de mantenimiento (véase la imagen [2]), que consta de un regulador de presión [2-1], un separador de agua de condensación [2-8] y un lubricador [2-6], dos conexiones regulables para aire comprimido lubricado [1-6] y una conexión no regulable para aire comprimido sin lubricar [2-7]. Para las tres conexiones dispone de la presión de ruptura ajustada en el regulador de presión. Las dos conexiones para el aire comprimido lubricado están previstas para la conexión de herramientas neumáticas.

Para un correcto funcionamiento se requiere:

- Aire comprimido: presión de ruptura de 6 bar
- Caudal de aire: mín. 400 l/min por herramienta de lijado de aire comprimido conectada de Festool.

**ADVERTENCIA****Peligro de lesiones**

- ▶ La presión del aire del cabezal de aspiración no debe exceder los 8 bar.
- ▶ La presión de ruptura máxima permitida para la herramienta de lijado de aire comprimido de Festool es de 6,5 bar.

Ajuste una presión de ruptura de 6 bar en el regulador de presión **[2-1]** durante el funcionamiento de una herramienta neumática.

Atención: si la presión es insuficiente (inferior a 4 bar) para la variante EW/DW TURBO/A, el control neumático de la corredera ya no funcionará sin errores.

11 Operativa**ADVERTENCIA****Peligro de caída**

- ▶ Después de un montaje completo, antes de la puesta en servicio, un electricista cualificado debe realizar una comprobación de los conductores de puesta a tierra según EN 60204-1. La corriente de comprobación debe ser de 10 A para 50 Hz. La comprobación debe efectuarse entre la pinza PE y todos los puntos esenciales que forman parte del sistema de conductores de puesta a tierra.

11.1 Conexión y desconexión

Para que la aspiración sólo se realice durante el funcionamiento de una herramienta eléctrica o neumática, el conmutador debe encontrarse en la posición "AUTO", tanto en el aparato de aspiración como en el sistema de aspiración estacionario TURBO.

Si la aspiración no presenta ninguna posición "AUTO", la aspiración deberá activarse manualmente antes de iniciar el trabajo. En este caso, la **Función automática del EAA**, descrita a continuación, no funcionará.

El interruptor de la máquina **[1-4]** se utiliza como interruptor de conexión y desconexión. Presenta tres posiciones:

- **Posición "0"**: el EAA está desconectado, ninguna caja de contacto recibe corriente.
- **Posición "AUTO"**: todas las cajas de contacto están bajo tensión. La aspiración empieza cuando

se enciende una de las herramientas eléctricas o neumáticas conectadas a las cajas de contacto **[1-5], [1-9]**.

- **Posición "MAN"**: todas las cajas de contacto están bajo tensión. La aspiración empieza inmediatamente. Además, en la versión EW/DW TURBO/A, la corredera derecha se abre, mientras que la otra corredera permanece cerrada.

**ATENCIÓN****Peligro de lesiones a causa de herramientas eléctricas sin control**

- ▶ Antes de girar el interruptor a la posición "AUTO" o "MAN", asegúrese de que la herramienta eléctrica conectada esté apagada.

11.2 Conexión de la herramienta neumática

El EAA de la **versión EW/DW** está previsto para la conexión de hasta dos herramientas de lijado de aire comprimido con el sistema IAS de Festool.

- ▶ Inserte el extremo del conducto de aire comprimido en el acoplamiento **[1-6]**.
- ▶ Abra el bloqueo para la abertura de aspiración, extrayendo el perno de retención **[1-7]** y girándolo 90°.
- ▶ Inserte el cono de conexión de la pieza de conexión del IAS en el racor de aspiración **[1-8]**.
- ① **Tenga en cuenta que** sólo los conos de conexión nuevos disponen de una ranura en la cual encaja el perno de retención.
- ▶ Disponga la pieza de conexión del IAS de forma que los tubos flexibles de la conexión no queden doblados.
- ▶ Sólo válido para el montaje mural: el agua de condensación del tubo flexible de purga del agua de condensación no puede ensuciar el tubo flexible del IAS.
- ▶ Vuelva a girar el perno de retención **[1-7]** 90° y suéltelo para el enclavamiento. De este modo se bloqueará la pieza de conexión del IAS.
- ▶ Sólo para aparatos de aspiración CT/SRM de Festool: conecte el racor rápido del aspirador con el acoplamiento **[1-6]**.

11.3 Soporte para herramientas

El soporte para herramientas **[1-1]** sirve para suspender las herramientas eléctricas y neumáticas.



ATENCIÓN

Peligro de caída

- ▶ La carga adicional del EAA (p. ej., por el peso de las herramientas eléctricas o neumáticas o por los accesorios) no puede exceder los 12 kg.

11.4 Aspiración



ADVERTENCIA

Consecuencias perjudiciales para la salud a causa del polvo

- ▶ El polvo puede ser perjudicial para la salud. Por este motivo, no trabaje nunca sin aspiración.
- ▶ Durante la aspiración de polvo perjudicial para la salud, respete siempre las normativas nacionales.

Si las disposiciones de seguridad nacionales obligan a un control del rendimiento de aspiración del aparato de aspiración (control del caudal de aire), en el EAA sólo se podrá tener abierta una abertura de aspiración [1-8].

Versión CT/SRM/M

La corredera [1-10] se ocupa de que sólo se abra una abertura de aspiración y que la otra permanezca cerrada. De este modo sólo se podrá poner en funcionamiento y aspirar una máquina. Desplazando la corredera podrá determinar qué abertura de aspiración está abierta y se está aspirando.

Versión TURBO/M

Cuando se aspire **polvo perjudicial para la salud**, con la versión TURBO/M se pueden poner en funcionamiento dos máquinas simultáneamente y aspirar.

Versión TURBO/A

El EAA detecta que herramienta está en servicio y abre automáticamente la abertura de aspiración correspondiente. Se pueden poner en funcionamiento dos máquinas simultáneamente y aspirar.

- ① Para la configuración "**MAN**" del interruptor giratorio, [1-4] sólo estará listo para el funcionamiento el racor de aspiración derecho.

12 Mantenimiento y cuidado



ADVERTENCIA

Peligro de caída

- ▶ Antes de cualquier trabajo de mantenimiento o reparación, desconecte el EAA/ASA de la alimentación de corriente y de aire comprimido.
- ▶ Los trabajos de mantenimiento y reparación del sistema eléctrico o electrónico deben ser realizados únicamente por un electricista cualificado.



El **Servicio de atención al cliente y reparaciones** solo está disponible por parte del fabricante o de los talleres de reparación: encuentre la dirección más próxima a usted en:

www.festool.es/Servicios

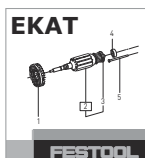

Utilice únicamente piezas de recambio Festool originales. Despiece en: www.festool.es/Servicios

12.1 Ajuste del lubricador

- ▶ Ajuste la presión de ruptura del regulador de presión [2-1] a 0 bar. **Atención:** toda la unidad de alimentación debe estar sin presión.
- ▶ Desatornille el depósito de aceite [2-6].
- ▶ Llene las 3/4 partes del depósito de aceite con aceite especial (481722).
- ▶ Vuelva a atornillar el depósito de aceite.
- ▶ Ajuste una presión de ruptura de 6 bar en el regulador de presión durante el funcionamiento de una herramienta neumática.
- ▶ Asegúrese de que el tornillo de escape de aire [2-2] está cerrado.
- ▶ Gire el tornillo de ajuste [2-4] de la mirilla.
- ▶ Gire el tornillo de ajuste aprox. 1/4 de vuelta.
- ▶ Observe las gotas de aceite durante el funcionamiento de la herramienta neumática en la mirilla [2-3].
- ▶ Regule el tornillo de ajuste de modo que se libere 1 gota de aceite cada 10-20 minutos.
- ▶ Gire el tornillo de purga de agua de condensación [2-8].

13 Medio ambiente

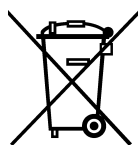

No desechar con la basura doméstica.

Reciclar las herramientas, accesorios y embalajes de forma respetuosa con el medio ambiente. Respetar las disposiciones nacionales vigentes.

Solo UE: según la Directiva europea sobre herramientas eléctricos y electrónicos usados y su transposición a la legislación nacional, las herramientas eléctricas usadas deben recogerse por separado y reciclarse de forma respetuosa con el medio ambiente.

Información sobre REACH:

www.festool.com/reach

14 Reparación de averías

Avería eléctrica	Medida	Servicio
La caja de contacto permanente no dispone de corriente	Verificar el cable de conexión de red - EAA	
	Verificar el cable de conexión de red - por parte de la red	
	No se ha detectado ninguna avería	Solicitar
La caja de contacto automática no dispone de corriente	Verificar el cable de conexión de red - EAA	
	Verificar el cable de conexión de red - por parte de la red	
	No se ha detectado ninguna avería	Solicitar
La corredera no se abre cuando la herramienta eléctrica está enchufada	Comprobar el cable del conducto piloto por ambas partes	
	Abrir la pared dorsal y comprobar el cable magnético y de control y el contacto de láminas flexibles	
	Comprobar la conexión de aire comprimido	
	No se ha detectado ninguna avería	Solicitar
La corredera no se cierra cuando la herramienta eléctrica está enchufada	Comprobar el cable del conducto piloto por ambas partes	
	Abrir la pared dorsal y comprobar el cable magnético y de control y el contacto de láminas flexibles	
	Comprobar la conexión de aire comprimido	
	No se ha detectado ninguna avería	Solicitar
Conmutador en posición manual: el aspirador no funciona	Comprobar si el conducto piloto está conectado por ambas partes	
	Comprobar si el cable de red del aspirador/turbina está conectado	
	No se ha detectado ninguna avería	Solicitar
El aspirador/turbina funciona - la corredera no se abre	Comprobar si el conducto piloto está conectado por ambas partes	
	Comprobar que la presión de ruptura es de 4 bar como mínimo	
	No se ha detectado ninguna avería	Solicitar
La herramienta eléctrica no funciona	Comprobar si el conmutador está en la posición automática	
	Comprobar si el cable de red está conectado	
	Comprobar si la herramienta eléctrica es defectuosa	
	No se ha detectado ninguna avería	Solicitar

15 Accesorios

Los números de pedido de los accesorios y las herramientas figuran en el catálogo de Festool o en la

dirección de Internet www.festool.es.

16 Declaración de conformidad CE

Cabezal de aspiración	Nº de serie
EAA EW CT/SRM/M	495910, 495912
EAA EW TURBO/M	495900, 495902
EAA EW/DW CT/SRM/M	495911, 495913, 495915, 495916, 495917, 495918, 495919
EAA EW/DW TURBO/M	495901, 495903, 495905, 495906, 495907, 495908, 495909
EAA EW/DW TURBO/A	495760, 495893, 495895, 495896, 495897, 495898, 495899
Año de certificación CE:2008	

Declaramos bajo nuestra responsabilidad que este producto cumple todos los requisitos relevantes de las siguientes directivas, normas o documentos normativos:

2006/95/CE (hasta el 19/04/2016), 2014/35/UE (a partir del 20/04/2015), 2004/108/CE (hasta el 19/04/2016), 2014/30/UE (a partir del 20/04/2015), 2011/65/UE, EN 55014-1:2006+A1:2009+A2:2011, EN 55014-2:1997+fe de erratas 1997+A1:2001+A2:2008, EN 60529:1991+A1:2000+A2:2013.

Festool GmbH

Wertstr. 20, D-73240 Wendlingen

ppa. Dr. Johannes Steimel

Dr. Johannes Steimel

Director de investigación, desarrollo y documentación técnica

2015-02-09

17 Esquema del circuito: lista de piezas

Encontrará el esquema del circuito al final de este manual de instrucciones.

Nombre	Cantidad	Número de pieza	Denominación, modelo	Construcción
A1	1	476 160	Electrónica EAA Festool	L x An: 85 mm x 78 mm
S1	1	452 050	Interruptor de red AUTO/0/MAN Bernhard & Schulte, modelo 3032 /20A	4 conmutadores con posición 0
X1	1	475 168	Enchufe del aparato GSA U2000NLO Nº pedido Hirschmann 933 378-100	2 polos + PE
X2	1	452 099	Pinza de conexión KL24/3 Nº pedido Wieland 99.900.8210.0	3 polos L/N/PE
X3, X4, X5	3		Caja de contacto dependiente de país	2 polos + PE
X6	1	475 170	Enchufe del aparato GSSNA 200 Nº pedido Hirschmann 933 110-100	2 polos + PE
X7, X9	2		Perno roscado	M4 x 22 mm
X8	1		Perno roscado	M4 x 12 mm
Y1, Y2 ¹	2		Bobina de válvula magnética 1V1 y 2V1 Nº pieza 475154 Festo CPE10-M1BH-5L-M7	
1S1, 2S1	2	475 535	Microinterruptor Omron D2VW-01L3-1 SPST-NO	1 conmutador
1S2, 2S2 ²	2	476 460	Contacto de láminas flexibles Meder MK3-1A66	1 contacto de cierre

¹: sólo para EAA EW/DW TURBO/A

²: sólo para EAA EW/DW TURBO/A, EAA EW/DW TURBO/M y EAA EW/DW CT/SRM/M

18 Esquema neumático: lista de piezas

Encontrará el esquema neumático al final de este manual de instrucciones (sólo es válido para las variantes EW/DW):

Nom- bre	Variante	Canti- dad	Número de pieza	Denominación, modelo	Observación, proveedor
0V1	EW/DW TURBO/A	1	495435	Módulo neumático	Festool
	EW/DW TURBO/M; EW/DW CT/SRM/M	1	495808	EW/DW TURBO	
0Z1	Todos	1	495434	Combinación de unida- des de mantenimiento FRD-1/2-D-MIDI	Nº Festo: 159584/ 159592/192576 Festool
0Z2	Todos	1	E036905	Acoplamiento rápido de seguridad SSK-NW7,8-G1/4a	Salida sin lubricar Cejn
0Z3	Todos	1	475165	Acoplamiento rápido ERG 071 152	Salida lubricada Prevost
0Z4	Todos	1	475165	Acoplamiento rápido ERG 071 153	Salida lubricada Prevost
1A1, 2A1	EW/DW TURBO/A	2	475153	Cilindro de doble efecto ADN-20-60-I-P-A	Nº FESTO: 536 365 FESTO
1S1, 2S1	EW/DW TURBO/A	2	475535	Microinterruptor, con- tacto de cierre D2VW-01L3-3HS (CHN)	Omron
2S2	Todos	1	452117	Contacto de láminas flexibles MK3-1A71-BV 588	Herramienta neumá- tica 2 Meder
1V1, 2V2	EW/DW TURBO/A	2	475154	Válvula distribuidora monoestable 5/2 CPE10-M1BH-5L-M7	Nº FESTO: 196 927 FESTO
1S2	Todos	1	452117	Contacto de láminas flexibles MK3-1A71-BV 588	Herramienta neumática 1 Meder

Istruzioni per l'uso originali

1	Simboli	49
2	Dati tecnici	49
3	Utilizzo conforme	49
4	Avvertenze per la sicurezza	49
5	Elementi dell'utensile	50
6	Struttura.....	50
7	Montaggio.....	51
8	Collegamenti nel gruppo EAA.....	53
9	Collegamento dell'aspirazione	53
10	Alimentazione di energia	54
11	Funzionamento	55
12	Manutenzione e cura.....	56
13	Ambiente	56
14	Eliminazione di difetti	56
15	Accessori	57
16	Dichiarazione di conformità CE	57
17	Schema elettrico, elenco delle parti....	58
18	Schema pneumatico, elenco delle parti	59

1 Simboli



Avvertenza di pericolo generico



Avvertenza sulla scossa elettrica



Leggere le istruzioni/avvertenze!



aria compressa lubrificata



aria compressa non lubrificata



Non aspirare pezzi metallici!



Non mettere dentro le mani!

2 Dati tecnici

Unità di servizio/aspirazione EAA	
Collegamento elettrico	220 - 240 V~/16 A 50/60 Hz
aria compressa	4 - 8 bar
Peso	
EAA EW/DW TURBO/A	13,8 kg

Unità di servizio/aspirazione EAA

EAA EW/DW CT/SRM/M,	13,0 kg
EAA EW/DW TURBO/M	
EAA EW CT/SRM/M	10,2 kg
EAA EW TURBO/M	

3 Utilizzo conforme

L'unità di servizio/aspirazione EAA è un apparecchio stazionario che mette a disposizione gli attacchi per l'alimentazione elettrica per gli utensili elettrici e pneumatici, nonché gli attacchi per l'aspirazione della polvere.

In tal modo, in un'area di lavoro di dimensioni limitate, l'utilizzatore ha a disposizione tutti gli attacchi necessari per l'utilizzo degli utensili elettrici e pneumatici.

La dimensione e la quantità delle particelle che possono essere aspirate dall'unità di servizio/aspirazione EAA / dal braccio d'aspirazione ASA dipende dalla potenza dell'aspiratore. Tuttavia, il gruppo ASA/EAA è fondamentalmente concepito per l'aspirazione di polveri e non di trucioli pesanti o di grandi dimensioni, residui dei pezzi in lavorazione, ecc.

Solo i gruppi EAA EW CT/SRM/M e EAA EW/DW CT/SRM/M sono adatti per aspirare i trucioli di legno.

Se si aspirano sostanze nocive per la salute, infiammabili o esplosive è necessario accertarsi che l'impianto di aspirazione collegato sia adatto per queste sostanze. Inoltre si devono osservare le norme di sicurezza e antinfortunistiche in vigore.

Festool non si assume alcuna responsabilità per eventuali danni o incidenti derivanti da un utilizzo non conforme o inadeguato oppure da modifiche successivamente apportate dall'utilizzatore al gruppo EAA o al braccio di aspirazione ASA.

4 Avvertenze per la sicurezza

⚠ ATTENZIONE! Leggere tutte le avvertenze per la sicurezza e le indicazioni. Eventuali errori nell'osservanza delle avvertenze e delle indicazioni possono provocare scosse elettriche, incendi e/o gravi lesioni.

Conservate tutte le avvertenze di sicurezza e i manuali per riferimenti futuri.

– Il carico supplementare del gruppo EAA/ASA (ad es. per il peso degli utensili elettrici o pneumatici, degli accessori) non deve superare i 12 kg.

– Controllate regolarmente che i cavi elettrici di collegamento non siano danneggiati. I cavi danneggiati devono essere sostituiti da un elettrotecnico qualificato oppure presso un'assistenza clienti Festool.

- I lavori sugli impianti elettrici possono essere effettuati esclusivamente da elettricisti specializzati o dal servizio clienti Festool.
- Condizioni ambiente: la temperatura ambiente deve essere compresa fra 0°C e 50°C. L'umidità assoluta dell'aria non deve superare l'80%.

5 Elementi dell'utensile

- [1-1] Supporto per utensile
- [1-2] Tubo in alluminio
- [1-3] Presa permanente
- [1-4] Interruttore di accensione/spegnimento
- [1-5] Presa AUTO 2
- [1-6] Collegamento dell'aria compressa* per utensili pneumatici, regolabile mediante il regolatore di pressione sul gruppo condizionatore
- [1-7] Bloccaggio
- [1-8] Bocchettone d'aspirazione
- [1-9] Presa AUTO 1
- [1-10] Scorrevole* per l'apertura e la chiusura del bocchettone d'aspirazione
- [1-11] attacco aria compressa non lubrificata soltanto nella variante EW*

* non in dotazione in tutte le varianti

Le illustrazioni indicate si trovano all'inizio ed alla fine delle istruzioni per l'uso.

6 Struttura

6.1 Unità di servizio/aspirazione

L'unità di servizio/aspirazione è costituita da due parti:

- Parte con le componenti elettriche come prese e selettore per utensili elettrici (EW).
- Parte con le componenti pneumatiche compresi gli attacchi per gli utensili pneumatici (DW).

6.2 Varianti

Le varianti offerte hanno la seguente dotazione:

EAA EW CT/SRM/M

- 3 prese; 1 attacco dell'aria compressa non regolabile e non lubrificata (non adatto per collegare levigatrici pneumatiche Festool!).
- Scorrevoli azionati manualmente.
- ① Gli scorrevoli sono accoppiati meccanicamente, per cui è possibile aspirare di volta in volta soltanto con un apparecchio. La posizione degli scorrevoli viene controllata da un microinterruttore.

EAA EW TURBO/M

- 3 prese; 1 attacco dell'aria compressa non regolabile e non lubrificata (non adatto per collegare levigatrici pneumatiche Festool!).
- Scorrevoli azionati manualmente.
- ① È possibile aspirare contemporaneamente con due apparecchi. La posizione degli scorrevoli viene controllata da un microinterruttore (posizione base: scorrevole chiuso).

EAA EW/DW CT/SRM/M

- 3 prese; 1 gruppo condizionatore (regolatore di pressione, separatore di condensa, oliatore); 2 attacchi dell'aria compressa regolabili e lubrificati; 1 attacco dell'aria compressa non regolabile e non lubrificato (non adatto per collegare levigatrici pneumatiche Festool!).
- Scorrevoli azionati manualmente.
- ① Gli scorrevoli sono accoppiati meccanicamente, per cui è possibile aspirare di volta in volta soltanto con un apparecchio. La posizione degli scorrevoli viene controllata da un microinterruttore.

EAA EW/DW TURBO/M

- 3 prese; 1 gruppo condizionatore (regolatore di pressione, separatore di condensa, oliatore); 2 attacchi dell'aria compressa regolabili e lubrificati; 1 attacco dell'aria compressa non regolabile e non lubrificato (non adatto per collegare levigatrici pneumatiche Festool!).
- Scorrevoli azionati manualmente.
- ① È possibile aspirare contemporaneamente con due apparecchi. La posizione degli scorrevoli viene controllata da un microinterruttore (posizione base: scorrevole chiuso).

EAA EW/DW TURBO/A

- 3 prese; 1 gruppo condizionatore (regolatore di pressione, separatore di condensa, oliatore); 2 attacchi dell'aria compressa regolabili e lubrificati; 1 attacco dell'aria compressa non regolabile e non lubrificato (non adatto per collegare levigatrici pneumatiche Festool!).
- Scorrevoli azionati pneumaticamente
- ① È possibile aspirare contemporaneamente con due apparecchi. La posizione degli scorrevoli viene controllata da un microinterruttore (posizione base: scorrevole chiuso).

6.3 Kit di trasformazione

Per ottenere successivamente un'altra variante, sono disponibili i seguenti kit di trasformazione:

CT/SRM/M >> TURBO/M

Modifica: Aspirazione mediante una turbina d'aspirazione stazionaria al posto di un'unità mobile d'aspirazione.

Si deve smontare il collegamento [3-2] fra i due scorrevoli azionati meccanicamente [3-1].

EW >> EW/DW (VE2-EAA: 495892)

Modifica: possibilità di attacco supplementare per utensili pneumatici.

Si deve montare un gruppo condizionatore aggiuntivo (regolatore di pressione, separatore di condensa, oliatore) e un modulo per l'aria compressa comprese le tubazioni pneumatiche e l'attacco all'elettronica mediante i cablaggi. **Attenzione:** Questo lavoro deve essere eseguito esclusivamente da un elettrotecnico specializzato!

EW/DW TURBO/M >> EW/DW TURBO/A (UBS EAA-MA: 495891)

Modifica: Sostituzione degli scorrevoli manuali con scorrevoli a comando pneumatico.

Deve essere sostituito l'intero gruppo di fondo (comprende gli scorrevoli azionati meccanicamente, gli attacchi per l'aspirazione e gli attacchi per l'aria compressa). Inoltre è necessario montare valvole elettromagnetiche, adattare il modulo dell'aria compressa e sostituire il cablaggio per l'elettronica. **Attenzione:** Questo lavoro deve essere eseguito esclusivamente da un elettrotecnico specializzato!

7 Montaggio



AVVERTENZA

Pericolo di ferimento, danni alle cose

- ▶ Prima del montaggio, definire sempre i rapporti statici nel punto di fissaggio previsto con l'aiuto di un esperto di calcolo statico!

Solo in Germania: Festool vi offre la possibilità di fare installare il gruppo servizi/aspirazione e/o il braccio di aspirazione da un'impresa d'installazione autorizzata. Il gruppo servizi/aspirazione e/o il braccio di aspirazione viene completamente installato e consegnato pronto per l'utilizzo. Vi consigliamo di utilizzare questo servizio per garantirVi un montaggio rapido e sicuro.

Per il gruppo EAA ci sono tre diverse possibilità di montaggio:

1. Fissaggio ad un braccio d'aspirazione (ASA CT/SRM 2500, ASA CT/SRM 5000, ASA TURBO 5000,

ASA CT/SRM 6000, ASA TURBO 6000): il kit di montaggio necessario è compreso nella dotazione dei bracci d'aspirazione.

2. Montaggio a parete: per questa installazione è necessario un kit di montaggio (EAA-W: 495889).
3. Montaggio a soffitto mediante mensola: per questa installazione è necessario un kit di montaggio (EAA-D: 495899).

7.1 Montaggio sul braccio d'aspirazione Festool

- ① L'unità di servizio/aspirazione può essere utilizzata esclusivamente con un braccio d'aspirazione Festool ASA con l'articolazione (vedi Fig. [4]). Utilizzate il kit di trasformazione 489704 se avete un braccio d'aspirazione più vecchio con un'articolazione precedente.

Il kit di montaggio (nella dotazione di fornitura ASA) comprende:

- Tubo di alluminio per agganciare il gruppo EAA
- cavi di rete confezionati finiti e filo per comandi con attacco universale
- condotto dell'aria compressa
- 2 x tubi flessibili di protezione
- 3 x fascette per cavi
- 2 x ganci per tubo

Procedura

- ▶ Fissate il braccio d'aspirazione ad una parete o a una colonna. Seguite le istruzioni per l'uso del braccio d'aspirazione.
- ▶ Il tubo di alluminio viene fornito con una lunghezza di 1,6 m. Se necessario, può essere accorciato alla sua estremità libera. Consigliamo di adattare la sua lunghezza in modo che il supporto per utensili [1-1] del gruppo EAA si trovi all'altezza della fronte dell'operatore. **Dopo aver accorciato il tubo in alluminio è necessario sbavarlo!**
- ▶ Smontate il pannello posteriore del gruppo EAA.
- ▶ Ingrassate il tubo di alluminio nella zona inferiore e spingetelo fino all'arresto nel raccordo a Y del gruppo EAA[5-8].
- ▶ Stringete la fascetta di arresto con entrambe le viti [5-9] con una coppia di serraggio di 6 Nm. Il gruppo EAA ora è fissato sul tubo di alluminio.

Proseguite con il capitolo 8 "Collegamenti nel gruppo EAA".

7.2 Montaggio a parete

Il kit di montaggio comprende:

1 EAA

- set di cavi (cavo di rete e filo di comando, 4 m di lunghezza)
- condotto dell'aria compressa (4 m di lunghezza)
- tubo di alluminio (50 mm di diametro, 350 mm di lunghezza) per agganciare il gruppo EAA
- 2 x supporti, incl. viti e tasselli
- adattatore tubo/tubo flessibile d'aspirazione
- piastra di fissaggio per il gruppo condizionatore
- tubo flessibile di scarico per la condensa

Procedura

- ▶ Smontate il gruppo condizionatore [2] sul pannello posteriore del gruppo EAA (non vale per la variante EW).
- ▶ Smontate il pannello posteriore del gruppo EAA.
- ▶ Avvitare la piastra di fissaggio [6-4] con le quattro viti [6-3] alla parte superiore del gruppo EAA.
- ▶ Montate il gruppo condizionatore [6-1] alla piastra di fissaggio [6-4] con le viti [6-6].
- ▶ Fissate il tubo flessibile dell'aria compressa compreso nella fornitura [7-1] con la fascetta filettata [7-2] sul raccordo angolare dell'aria compressa con l'isolatore passante flessibile [7-3] del gruppo condizionatore.
- ▶ Accorciate il tubo flessibile dell'aria compressa blu montato (D16 mm) [8b-3] di 200 mm sulla lunghezza totale di 400 mm.
- ▶ Ruotate il raccordo angolare dell'aria compressa [6-5] in basso e inserite il tubo flessibile dell'aria compressa accorciato nel raccordo angolare.
- ▶ Inserite il tubo di scarico della condensa [5-11] sul punto di attacco [6-2] del gruppo condizionatore.
- ▶ Posate i tubi flessibili all'interno del gruppo EAA, come rappresentato nella Fig. [5].
- ▶ Inserite l'altra estremità del tubo flessibile blu nell'attacco [5-1].
- ▶ Ingrassate il tubo di alluminio nella zona inferiore e spingetelo fino all'arresto nel raccordo a Y del gruppo EAA [5-8].
- ▶ Stringete la fascetta di arresto con entrambe le viti [5-9] con una coppia di serraggio di 6 Nm. Il gruppo EAA ora è fissato sul tubo di alluminio.

Ora effettuate i collegamenti nel gruppo EAA (vedi Cap. 8 "Collegamenti nel gruppo EAA") prima di proseguire con il montaggio a parete.

- ▶ Fissate il pannello posteriore con le viti fornite al gruppo EAA.

- ▶ Fissate dapprima la guida d'arresto inferiore alla parete (vedi Fig. [8a]). Se la parete è di calcestruzzo, utilizzate i tasselli forniti. **Attenzione:** dal soffitto deve esserci una distanza minima di 1 m.
 - ▶ Inserite il gruppo EAA dall'alto sulla guida d'arresto inferiore. I ganci devono inserirsi nell'alloggiamento del gruppo EAA.
 - ▶ Inserite la guida d'arresto superiore [8b-1] sul gruppo EAA. I ganci devono inserirsi nell'alloggiamento del gruppo EAA.
 - ▶ Fissate la guida d'arresto superiore alla parete (vedi Fig. [8b]). Se la parete è di calcestruzzo, utilizzate i tasselli forniti.
 - ▶ Inserite l'adattatore [8b-2] per collegare il tubo flessibile d'aspirazione sul tubo di alluminio. In alternativa potete prolungare il tubo di alluminio anche mediante un tubo di plastica (installare in più la derivazione antistatica) oppure un tubo di lamiera d'acciaio per impianti di aspirazione e solo dopo montare l'adattatore.
- ① I supporti per tubi flessibili (vedi Cap. 8.4) non possono essere montati in questa versione.

7.3 Montaggio a soffitto

Il kit di montaggio comprende:

- set di cavi (cavo di rete e filo di comando, 2,5 m di lunghezza)
- condotto dell'aria compressa (2,5 m di lunghezza)
- tubo di alluminio per agganciare il gruppo EAA
- tubo idraulico
- 2 x fascette con ribattino
- 2 x fascette per cavi
- mensola

Procedura

- ▶ Il tubo di alluminio viene fornito con una lunghezza di 1,6 m. Se necessario, può essere accorciato alla sua estremità libera. Consigliamo di adattare la sua lunghezza in modo che il supporto per utensili [1-1] del gruppo EAA si trovi all'altezza della fronte dell'operatore. **Dopo aver accorciato il tubo in alluminio è necessario sbavarlo!**
- ▶ Smontate il pannello posteriore del gruppo EAA.
- ▶ Ingrassate il tubo di alluminio nella zona inferiore e spingetelo fino all'arresto nel raccordo a Y del gruppo EAA [5-8].
- ▶ Stringete la fascetta di arresto con entrambe le viti [5-9] con una coppia di serraggio di 6 Nm. Il gruppo EAA ora è fissato sul tubo di alluminio.

- ▶ Fissate la mensola **[9-2]** utilizzando i quattro fori **[9-1]** al soffitto. Utilizzate il sistema di fissaggio adatto per il materiale presente (ad es. tiranti, tasselli).

Proseguite con il capitolo 8 "Collegamenti nel gruppo EAA".

8 Collegamenti nel gruppo EAA

8.1 Collegamento della linea di comando

- ▶ Avvolgete la lunghezza eccessiva sul supporto **[5-10]**.
- ▶ Montate la guarnizione piatta compresa nella fornitura **[10-1]** sulla spina del cavo **[5-2]** nel gruppo EAA.
- ▶ Infilate la spina del cavo **[10-2]** nella spina del cavo **[5-2]** e stringete la vite **[10-3]**.
- ▶ Fissate la linea di comando per scaricare la trazione sul gruppo EAA **[5-3]**.

8.2 Collegamento del cavo di rete

- ▶ Avvolgete la lunghezza in eccesso sulle alette **[5-6]**.
- ▶ Montate la guarnizione piatta compresa nella fornitura **[10-6]** sulla presa del cavo **[5-7]** nel gruppo EAA.
- ▶ Infilate la presa del cavo **[10-5]** nella spina del cavo **[5-7]** e stringete la vite **[10-4]**.
- ▶ Fissate il cavo di rete per scaricare la trazione sul gruppo EAA **[5-4]**.
- ▶ Infilate il cavo di rete del gruppo EAA in una presa protetta da 16 A e collegata a terra secondo le disposizioni specifiche del proprio Paese.

Eccezione: se per l'aspirazione non viene collegato un aspiratore Festool, ma un apparecchio di altra marca, può essere indicata un'altra configurazione - vedi Cap. 9.1 "Aspiratore mobile".

- ① Nelle varianti per i Paesi GB, CH e DK si deve togliere la spina di rete presente sul cavo di rete del gruppo EAA/ASA e si deve sostituirla con la spina di rete a vite compresa nella fornitura specifica del Paese. **Attenzione:** Questo lavoro deve essere eseguito esclusivamente da un elettrotecnico specializzato!

8.3 Collegamento del condotto dell'aria compressa

- ① Vale soltanto per il montaggio al gruppo ASA e per il montaggio a soffitto.
- ▶ Tagliate il condotto dell'aria compressa grigia ottenendo la lunghezza precisa.
- ▶ **Versioni EW:** portate il tubo flessibile dell'aria compressa attraverso il corpo **[11-1]** sull'isolatore passante flessibile **[11-3]** e chiudete la fascetta filettata **[11-2]**.

- ▶ **Versioni EW/DW:** spingete il tubo flessibile dell'aria compressa grigio sull'isolatore passante flessibile all'ingresso del gruppo condizionatore **[7-3]** e chiudete la fascetta filettata **[7-2]**.

- ▶ Fissate il condotto dell'aria compressa e il cavo di rete e linea di comando con le fascette di arresto comprese nella dotazione **[12-2]** sul tubo in alluminio **[12-1]**.

- ▶ Inserite l'estremità del tubo flessibile blu nel collegamento **[5-1]** e fate passare il tubo flessibile attraverso l'apertura fuori del corpo.

- ▶ Dopo avere effettuato tutti i collegamenti all'interno del gruppo EAA, montate il pannello posteriore del gruppo EAA.

- ▶ Inserite il tubo flessibile dell'aria compressa sul raccordo angolare **[2-5]** del gruppo condizionatore.

8.4 Montaggio del supporto del tubo flessibile

Il supporto del tubo flessibile ha la funzione di sostegno per i materiali di consumo e i tubi flessibili. Fissate i due supporti per tubi flessibili al pannello posteriore del gruppo EAA (vedi Fig. **[13]**).

- ▶ Avvitare il supporto per tubi flessibili **[13-4]** utilizzando i due fori con la vite a esagono cavo **[13-2]** e la rondella **[13-3]** con l'ausilio della chiave esagonale compresa nella fornitura **[13-1]**.

- ▶ Fissate il pannello posteriore con le viti fornite al gruppo EAA.

9 Collegamento dell'aspirazione

L'aspirazione può avvenire mediante un aspiratore mobile o l'impianto d'aspirazione stazionario TURBO.

9.1 Aspiratore mobile

Unità mobili d'aspirazione CT serie CT 22, CT 33, CT 44, CT 55

- ▶ Installate il kit di montaggio (modulo EAA CT22/33/44/55: 495756) per la linea di comando sull'unità mobile d'aspirazione CT (vedi istruzioni per il montaggio).

Unità mobile d'aspirazione CT serie CT 26, CT 36, CT 48

- ▶ Installate il kit di montaggio (modulo EAA CT26/36: 496143) sull'unità mobile d'aspirazione CT (nei modelli CTM 36/48 LE e CTL 36/48 LE è già montato).
- ▶ Inserite la linea di comando nella presa dell'aspiratore.

Unità mobile d'aspirazione SRM e prodotti di altri marchi

Non è possibile collegare la linea di comando. Se l'aspiratore ha una presa con accensione automatica, il cavo di rete del gruppo EAA deve essere inserito in questa presa dell'apparecchio per poter utilizzare l'accensione automatica dell'aspiratore. In questo caso è necessario però non superare il carico massimo della presa dell'apparecchio. Inoltre non possono essere utilizzate tutte le funzioni del gruppo EAA. Perciò raccomandiamo di utilizzare un'unità mobile d'aspirazione Festool.

- ▶ Inserite il tubo flessibile d'aspirazione nell'apertura di aspirazione dell'aspiratore.
- ⓘ Per il collegamento del tubo flessibile d'aspirazione all'aspiratore consigliamo di utilizzare il raccordo girevole "D50 DAS-AS".
- ⓘ In caso di distanze maggiori fra il gruppo EAA e l'unità mobile d'aspirazione il tubo flessibile d'aspirazione dovrebbe essere sostituito in parte da un tubo di plastica o da un tubo di lamiera d'acciaio per impianti d'aspirazione (diametro 50 mm). In questo modo è possibile ridurre la resistenza del flusso d'aria nel condotto di aspirazione e migliorare la potenza di aspirazione del gruppo EAA.

9.2 Impianto di aspirazione stazionario TURBO

- ▶ Inserite la linea di comando nella presa dell'impianto di aspirazione.
- ▶ Inserite il tubo flessibile d'aspirazione nell'apertura d'aspirazione dell'impianto di aspirazione (D75).

10 Alimentazione di energia

L'unità di servizio/aspirazione mette a disposizione corrente e aria compressa.

10.1 Corrente

Tutte le varianti EAA sono dotate di tre prese. La presa [1-3] è costantemente sotto corrente. Le due prese AUTO 1 [1-9] e AUTO 2 [1-5] sono sotto corrente se il selettore [1-4] si trova nella posizione "AUTO". Nella posizione "0" e "MAN" queste prese vengono staccate dall'alimentazione di corrente.



ATTENZIONE

Pericolo di incidenti, scossa elettrica

- ▶ In caso di funzionamento contemporaneo di tutte e tre le prese la potenza massima fornita da ogni presa è di 1200 W.
- ▶ Se il cavo di rete del gruppo EAA è inserito nella presa di un aspiratore (vedi Cap. 9.1), è necessario non superare il carico massimo della presa dell'aspiratore. La somma delle potenze fornite dalle tre prese sul gruppo EAA non deve superare il carico massimo della presa dell'aspiratore.

10.2 Aria compressa

Le varianti EW hanno un attacco non regolabile per l'aria compressa non lubrificata [1-11].



ATTENZIONE

Pericolo di incidenti, scossa elettrica

- ▶ L'aria compressa su questo collegamento non può essere regolata, c'è sempre la pressione di sistema dell'impianto di aria compressa interno. Perciò a questo attacco non si deve collegare alcuna levigatrice pneumatica Festool.

Le varianti EW/DW hanno un gruppo condizionatore (vedi Fig. [2]) costituito da un regolatore di pressione [2-1], un separatore di condensa manuale [2-8] e un oliatore [2-6], due attacchi regolabili per l'aria compressa lubrificata [1-6] e un attacco non regolabile per l'aria compressa non lubrificata [2-7]. In tutti e tre gli attacchi è disponibile la pressione idraulica impostata sul regolatore di pressione. Entrambi gli attacchi per l'aria compressa lubrificata sono previsti per collegare utensili pneumatici.

Per un funzionamento regolare sono necessari:

- aria compressa: 6 bar di pressione idraulica
- portata: min. 400 l/min per levigatrice pneumatica Festool collegata.



AVVERTENZA

Pericolo di lesioni

- ▶ L'aria compressa sull'unità di servizio/aspirazione non deve superare gli 8 bar.
- ▶ La pressione idraulica massima ammissibile per le levigatrici pneumatiche Festool è di 6,5 bar.

Impostate una pressione idraulica di 6 bar sul regolatore di pressione [2-1] quando funziona un utensile pneumatico.

Attenzione: se la pressione è troppo bassa (sotto i 4 bar) il comando pneumatico degli scorrevoli non funziona più correttamente nella variante EW/DW TURBO/A.

11 Funzionamento



AVVERTENZA

Pericolo di incidenti

- ▶ Ultimato il montaggio, prima della messa in funzione è necessario fare eseguire da un elettrotecnico un controllo dei conduttori di protezione ai sensi di EN 60204-1. La corrente di prova deve essere di 10 A a 50 Hz. Il controllo deve essere effettuato fra il morsetto PE e tutti i punti importanti che fanno parte del sistema dei conduttori di protezione.

11.1 Accensione/spegnimento

Affinché l'aspirazione funzioni soltanto quando è acceso un utensile elettrico o pneumatico, il selettore sull'aspiratore mobile o sull'impianto di aspirazione stazionario TURBO deve essere sulla posizione "AUTO".

Se l'aspirazione non ha una posizione "AUTO", è necessario accendere manualmente l'aspirazione prima di iniziare a lavorare. In questo caso non funziona la **funzione di accensione automatica del gruppo EAA** descritta qui di seguito.

L'interruttore dell'apparecchio [1-4] ha la funzione di interruttore ON/OFF. Ha tre posizioni:

- **Posizione "0"**: il gruppo EAA è spento, tutte le prese sono senza corrente.
- **Posizione "AUTO"**: tutte le prese sono sotto tensione. L'aspirazione si avvia quando viene acceso un utensile elettrico o pneumatico collegato alle prese [1-5], [1-9].
- **Posizione "MAN"**: tutte le prese sono sotto tensione. L'aspirazione si avvia immediatamente. Inoltre, nella versione EW/DW TURBO/A si apre lo scorrevole di destra, mentre l'altro scorrevole resta chiuso.



ATTENZIONE

Pericolo di ferimento causato da utensili elettrici che si avviano in modo incontrollato

- ▶ Prima di ruotare l'interruttore nella posizione "AUTO" o "MAN" prestare attenzione che l'utensile elettrico collegato sia spento.

11.2 Collegamento dell'utensile pneumatico

Il gruppo EAA nella **versione EW/DW** è previsto per collegare fino a due levigatrici pneumatiche con il sistema IAS Festool.

- ▶ Inserite l'estremità del condotto dell'aria compressa nella presa di raccordo [1-6].
- ▶ Aprite il bloccaggio dell'apertura di aspirazione tirando il perno di arresto [1-7] e ruotandolo di 90°.
- ▶ Inserite il cono dell'elemento di raccordo IAS nel bocchettone d'aspirazione [1-8].
- ⓘ **Attenzione:** soltanto i nuovi coni di raccordo sono dotati di una scanalatura in cui si innesta il perno di arresto.
- ▶ Posizionate l'elemento di raccordo IAS in modo che i tubi flessibili di collegamento non si pieghino.
- ▶ Soltanto per il montaggio a parete: la condensa proveniente dal tubo flessibile di scarico non deve sporcare il tubo flessibile IAS.
- ▶ Ruotate indietro il perno di arresto [1-7] di 90° e rilasciatelo affinché si arresti a scatto. In questo modo si blocca l'elemento di raccordo IAS.
- ▶ Soltanto per gli aspiratori Festool CT/SRM: collegate la spina di raccordo dell'aspiratore con la presa di raccordo [1-6].

11.3 Supporto per utensile

Il supporto per utensile [1-1] serve per agganciare utensili elettrici o pneumatici.



ATTENZIONE

Pericolo di incidenti

- ▶ Il carico supplementare del gruppo EAA (ad es. per il peso degli utensili elettrici o pneumatici, degli accessori) non deve superare i 12 kg.

11.4 Aspirazione



AVVERTENZA

Pericolo per la salute provocato dalle polveri

- ▶ Le polveri possono essere nocive alla salute. Per questo motivo non lavorate mai senza l'aspirazione.
- ▶ Quando aspirate polveri nocive alla salute osservate sempre le disposizioni nazionali.

Se le norme di sicurezza nazionali richiedono un controllo della potenza d'aspirazione dell'aspiratore (controllo della portata), può essere aperta di volta in volta soltanto un'apertura di aspirazione [1-8] sul gruppo EAA.

Versione CT/SRM/M

Lo scorrevole [1-10] provvede affinché si apra soltanto un'apertura d'aspirazione e l'altra resti chiusa. In tal modo è possibile far funzionare e aspirare soltanto una macchina. Spostando lo scorrevole stabilite quale apertura d'aspirazione è aperta e aspira.

Versione TURBO/M

Se si aspirano **polveri non nocive per la salute**, con la versione TURBO/M è possibile far funzionare e aspirare contemporaneamente due macchine.

Versione TURBO/A

Il gruppo EAA riconosce quale utensile è in funzionamento e apre automaticamente l'apertura d'aspirazione corrispondente. È possibile far funzionare e aspirare contemporaneamente due macchine.

ⓘ Impostando "MAN" sull'interruttore rotante [1-4] è sempre pronto per il funzionamento soltanto il bocchettone d'aspirazione destro.

12 Manutenzione e cura



AVVERTENZA

Pericolo di incidenti

- ▶ Prima di eseguire qualsiasi lavoro di manutenzione o di riparazione è necessario staccare il gruppo EAA/ASA dall'alimentazione di corrente e di aria compressa.
- ▶ I lavori di manutenzione e di riparazione sull'impianto elettrico ed elettronico devono essere eseguiti esclusivamente da elettrotecnici qualificati.



Servizio e riparazione solo da parte del costruttore o delle officine di servi-

zio autorizzate. Le officine più vicine sono riportate di seguito:

www.festool.com/service

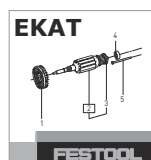

Utilizzare solo ricambi originali Festool! Cod. prodotto reperibile al sito:

www.festool.com/service

12.1 Regolazione dell'oliatore

- ▶ Impostate la pressione idraulica sul regolatore di pressione [2-1] su 0 bar. **Attenzione:** l'intera unità di alimentazione deve essere sempre senza pressione!
- ▶ Svitare il contenitore dell'olio [2-6].
- ▶ Riempite il contenitore dell'olio a 3/4 con olio speciale (481722).
- ▶ Riavvitate il contenitore dell'olio.
- ▶ Quando funziona un utensile pneumatico, impostate la pressione idraulica sul regolatore di pressione a 6 bar.
- ▶ Assicuratevi che la vite di sfiato [2-2] sia chiusa.
- ▶ Chiudete la vite di regolazione [2-4] nella finestra a vista.
- ▶ Aprite la vite di regolazione di circa 1/4 di giro.
- ▶ Osservate le gocce di olio nel tubo di livello mentre funziona l'utensile pneumatico [2-3].
- ▶ Impostate la vite di regolazione in modo che esca 1 goccia d'olio ogni 10-20 minuti.
- ▶ Chiudete la vite di scarico della condensa [2-8].

13 Ambiente

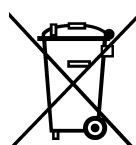

Non gettare l'apparecchio tra i rifiuti domestici! Smaltire gli apparecchi, gli accessori e gli imballaggi in modo eco-compatibile. Attenersi alle disposizioni di legge nazionali in vigore.

Solo UE: secondo la direttiva europea /CE sui vecchi dispositivi elettrici ed elettronici e la sua applicazione in ambito nazionale, gli elettrodomestici usati devono essere raccolti separatamente e riciclati in modo eco-compatibile.

Informazioni su REACH:

www.festool.com/reach

14 Eliminazione di difetti

Difetti elettrici	Provvedimento	Assistenza
La presa permanente non ha corrente	controllare il collegamento del cavo di rete - EAA	
	controllare il collegamento del cavo di rete - a rete	
	non è stato trovato alcun difetto	rivolgersi all'assistenza

Difetti elettrici	Provvedimento	Assistenza
La presa automatica non ha corrente	controllare il collegamento del cavo di rete - EAA	
	controllare il collegamento del cavo di rete - a rete	
	non è stato trovato alcun difetto	rivolgersi all'assistenza
Lo scorrevole non si apre quando l'utensile elettrico è inserito	controllare il cavo della linea di comando da entrambi i lati	
	Aprire il pannello posteriore e controllare il cavo magnetico e di comando e il contatto Reed	
	controllare il collegamento dell'aria compressa	
	non è stato trovato alcun difetto	rivolgersi all'assistenza
Lo scorrevole non si chiude quando l'utensile elettrico è inserito	controllare il cavo della linea di comando da entrambi i lati	
	Aprire il pannello posteriore e controllare il cavo magnetico e di comando e il contatto Reed	
	controllare il collegamento dell'aria compressa	
	non è stato trovato alcun difetto	rivolgersi all'assistenza
Selettore su manuale: l'aspiratore non funziona	controllare se la linea di comando è collegata da entrambi i lati	
	controllare se è collegato il cavo di rete dell'aspiratore/turbina	
	non è stato trovato alcun difetto	rivolgersi all'assistenza
L'aspiratore / la turbina funziona - lo scorrevole non si apre	controllare se la linea di comando è collegata da entrambi i lati	
	Controllare che la pressione idraulica sia almeno di 4 bar	
	non è stato trovato alcun difetto	rivolgersi all'assistenza
L'utensile elettrico non funziona	controllare se il selettore è su Auto	
	controllare se il cavo di rete è collegato	
	controllare se l'utensile elettrico è difettoso	
	non è stato trovato alcun difetto	rivolgersi all'assistenza

15 Accessori

I numeri d'ordine per accessori e utensili si trovano nel catalogo Festool o su Internet alla pagina "www.festool.com".

16 Dichiarazione di conformità CE

Unità di servizio/aspirazione	N° di serie
EAA EW CT/SRM/M	495910, 495912
EAA EW TURBO/M	495900, 495902

Unità di servizio/aspirazione	N° di serie
EAA EW/DW CT/SRM/M	495911, 495913, 495915, 495916, 495917, 495918, 495919
EAA EW/DW TURBO/M	495901, 495903, 495905, 495906, 495907, 495908, 495909

Unità di servizio/aspirazione	N° di serie
EAA EW/DW TURBO/A	495760, 495893, 495895, 495896, 495897, 495898, 495899

Anno del contrassegno CE:2008

Dichiariamo sotto nostra unica responsabilità che il presente prodotto è conforme a tutti i requisiti di rilevanza definiti dalle seguenti direttive, norme o documenti normativi:

2006/95/CE (bis 19.04.2016), 2014/35/UE (dal 20.04.2015), 2004/108/CE (fino al 19.04.2016), 2014/30/UE (dal 20.04.2015), 2011/65/UE, EN 55014-1:2006+A1:2009+A2:2011, EN 55014-2:1997+correzione 1997+A1:2001+A2:2008, EN 60529:1991+A1:2000+A2:20013.

Festool GmbH

Wertstr. 20, D-73240 Wendlingen

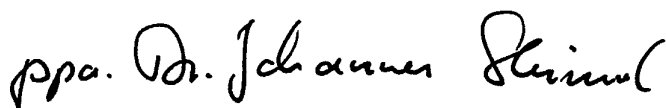

Dr. Johannes Steimel

Direttore Ricerca, Sviluppo, Documentazione tecnica

2015-02-09

17 Schema elettrico, elenco delle parti

Trovate lo schema elettrico alla fine di queste istruzioni per l'uso.

Nome	Quantità	Cod. prodotto	Denominazione, modello	Forma costruttiva
A1	1	476 160	elettronica EAA Festool	L x P: 85 mm x 78 mm
S1	1	452 050	interruttore di rete AUTO/0/MAN Bernhard & Schulte modello 3032 /20A	4x commutatori con posizione 0
X1	1	475 168	spina dell'apparecchio GSA U2000NLO Hirschmann cod. prodotto 933 378-100	2 poli + PE
X2	1	452 099	morsetto KL24/3 Wieland cod. prodotto 99.900.8210.0	3 poli L/N/PE
X3, X4, X5	3		presa incorporata diversa a seconda dei Paesi	2 poli + PE
X6	1	475 170	spina dell'apparecchio GSSNA 200 Hirschmann cod. prodotto 933 110-100	2 poli + PE
X7, X9	2		perno filettato	M4 x 22 mm
X8	1		perno filettato	M4 x 12 mm
Y1, Y2 ¹	2		bobina di valvola elettromagnetica 1V1 e 2V1 Cod. prodotto 475154 Festo CPE10-M1BH-5L-M7	
1S1, 2S1	2	475 535	microinterruttore Omron D2VW-01L3-1 SPST-NO	1x commutatore
1S2, 2S2 ²	2	476 460	contatto Reed Meder MK3-1A66	1x contatto di chiusura

¹ soltanto in EAA EW/DW TURBO/A

² soltanto in EAA EW/DW TURBO/A, EAA EW/DW TURBO/M e EAA EW/DW CT/SRM/M

18 Schema pneumatico, elenco delle parti

Trovate lo schema pneumatico alla fine di queste istruzioni per l'uso (vale soltanto per le varianti EW/DW):

Nome	Variante	Quantità	Cod. prodotto	Denominazione, Tipo	Osservazione, fornitore
0V1	EW/DW TURBO/A	1	495435	modulo pneumatico	Festool
	EW/DW TURBO/M; EW/DW CT/SRM/M	1	495808	EW/DW TURBO	
0Z1	tutte	1	495434	combinazione gruppi condizionatori FRD-1/2-D-MIDI	Festo n°: 159584/ 159592/192576 Festool
0Z2	tutte	1	E036905	attacco rapido di sicu- rezza SSK-NW7,8-G1/4a	uscita non lubrificata Cejn
0Z3	tutte	1	475165	attacco rapido ERG 071 152	uscita lubrificata Prevost
0Z4	tutte	1	475165	attacco rapido ERG 071 153	uscita lubrificata Prevost
1A1, 2A1	EW/DW TURBO/A	2	475153	cilindro a doppio effetto ADN-20-60-I-P-A	FESTO n°: 536 365 FESTO
1S1, 2S1	EW/DW TURBO/A	2	475535	microinterruttore, con- tatto di chiusura D2VW-01L3-3HS (CHN)	Omron
2S2	tutte	1	452117	contatto Reed MK3-1A71-BV 588	utensile pneumatico 2 Meder
1V1, 2V2	EW/DW TURBO/A	2	475154	valvola 5/2 vie monosta- bile CPE10-M1BH-5L-M7	FESTO n°: 196 927 FESTO
1S2	tutte	1	452117	contatto Reed MK3-1A71-BV 588	utensile pneumatico 1 Meder

Originele gebruiksaanwijzing

1	Symbolen	60
2	Technische gegevens	60
3	Gebruik volgens de voorschriften.....	60
4	Veiligheidsvoorschriften	60
5	Toestelelementen	61
6	Opbouw	61
7	Montage	62
8	Aansluitingen in de EAA	63
9	Aansluiting van de afzuiging.....	64
10	Energietoevoer.....	65
11	Gebruik.....	66
12	Onderhoud en verzorging	67
13	Speciale gevaaromschrijving voor het milieu	67
14	Foutoplossing.....	67
15	Accessoires	68
16	EG-conformiteitsverklaring.....	68
17	Stroomschema Onderdelenlijst.....	69
18	Pneumatisch schema Onderdelenlijst	69

1 Symbolen

 Waarschuwing voor algemeen gevaar

 Waarschuwing voor elektrische schok

 Handleiding/aanwijzingen lezen!

 Geoliede perslucht

 Ongeoliede perslucht

 Geen metalen delen opzuigen!

 Niet aanraken!

2 Technische gegevens

Energie-/afzuigarm EAA	
Elektrische aansluiting	220 - 240 V~/16 A 50/60 Hz
Perslucht	4 - 8 bar
Gewicht	
EAA EW/DW TURBO/A	13,8 kg

Energie-/afzuigarm EAA

EAA EW/DW CT/SRM/M,	13,0 kg
EAA EW/DW TURBO/M	
EAA EW CT/SRM/M	10,2 kg
EAA EW TURBO/M	

3 Gebruik volgens de voorschriften

De energie-/afzuigarm EAA is een stationaire inrichting die zowel voorziet in voedingsaansluitingen voor elektrisch en persluchtgereedschap als in aansluitingen voor de stofafzuiging.

Hiermee staan de gebruiker in een beperkte ruimte direct alle aansluitingen ter beschikking die hij nodig heeft om met elektrische en persluchtgereedschappen te kunnen werken.

De grootte en hoeveelheid van de deeltjes die door de energie-/afzuigarm EAA/afzuigarm ASA kunnen worden afgezogen, hangt af van het vermogen van het aangesloten afzuigapparaat. In principe is de EAA/ASA echter bestemd voor het afzuigen van stofdeeltjes en niet van grote of zware spaanders, resten van werkstukken e.d.

Alleen de EAA EW CT/SRM/M en EAA EW/DW CT/SRM/M zijn geschikt voor het afzuigen van hout.

Worden er gezondheidsbedreigende, brandbare of explosieve stoffen afgezogen, dan dient erop te worden gelet dat de aangesloten afzuiginrichting geschikt is voor deze stoffen. Bovendien moeten de gangbare veiligheids- en bedrijfsveiligheidsvoorschriften opgevolgd worden.

Voor schade of ongelukken die ofwel het gevolg zijn van gebruik dat niet volgens de voorschriften of onoordeelkundig is geweest, ofwel van door de gebruiker naderhand aan de EAA of ASA aangebrachte wijzigingen, stelt Festool zich niet aansprakelijk.

4 Veiligheidsvoorschriften

 **WAARSCHUWING!** Lees alle veiligheidsvoorschriften en aanwijzingen. Wanneer men zich niet aan de waarschuwingen en aanwijzingen houdt, kan dit leiden tot elektrische schokken, brand en/of ernstig letsel.

Bewaar alle veiligheidsinstructies en handleidingen om ze later te kunnen raadplegen.

- De extra belasting van de EAA/ASA (bijv. door het gewicht van het elektrisch of persluchtgereedschap, accessoires) mag maximaal 12 kg bedragen.
- De elektrische aansluitleidingen dienen regelmatig te worden gecontroleerd op beschadigingen. Beschadigde leidingen moeten door een

elektromonteur of de Festool-klantenservice door nieuwe worden vervangen.

- Werkzaamheden aan elektrische installaties mogen alleen door een elektrotechnicus of door de klantenservice van Festool worden uitgevoerd.
- Omgevingscondities: De omgevingstemperatuur dient te liggen tussen 0° C en 50° C. De luchtvochtigheid mag maximaal 80 % bedragen.

5 Toestelelementen

- [1-1] Wandhaak
- [1-2] Aluminium buis
- [1-3] Permanent stopcontact
- [1-4] In-/uit-schakelaar
- [1-5] Stopcontact AUTO 2
- [1-6] Persluchtaansluiting* voor persluchtgereedschap, regelbaar via de drukregelaar van de onderhoudseenheid
- [1-7] Vergrendeling
- [1-8] Afzuigaansluiting
- [1-9] Stopcontact AUTO 1
- [1-10] Schuif* voor het openen en sluiten van de afzuigaansluiting
- [1-11] Ongeoliede persluchtaansluiting alleen bij EW-variant*

* niet bij alle varianten in de leveringsomvang

De aangegeven afbeeldingen staan aan het begin en het einde van de handleiding.

6 Opbouw

6.1 Energie-/afzuigarm

De energie-/afzuigarm EAA bestaat uit twee zones:

- De zone met elektrische componenten, zoals stopcontacten en keuzeschakelaars voor elektrisch gereedschap (EW).
- De zone met pneumatische componenten inclusief aansluitingen voor het persluchtgereedschap (DW).

6.2 Varianten

De aangeboden varianten zijn als volgt uitgerust:

EAA EW CT/SRM/M

- 3 stopcontacten; 1 niet-regelbare en ongeoliede persluchtaansluiting (niet geschikt voor de aansluiting van Festool perslucht-schuurgereedschap!).
- Handmatig bediende schuiven.

- ⓘ De schuiven zijn mechanisch gekoppeld, daarom kan slechts bij één apparaat afgezogen worden. De schuifstand wordt met een microschaakelaar bewaakt.

EAA EW TURBO/M

- 3 stopcontacten; 1 niet-regelbare en ongeoliede persluchtaansluiting (niet geschikt voor de aansluiting van Festool perslucht-schuurgereedschap!).
- Handmatig bediende schuiven.
- ⓘ Er kan bij twee apparaten gelijktijdig worden afgezogen. De schuifstand wordt met een microschaakelaar bewaakt (uitgangspositie: schuif gesloten).

EAA EW/DW CT/SRM/M

- 3 stopcontacten; 1 onderhoudseenheid (drukregelaar, condensataafscheider, smeerbuis); 2 regelbare en geoliede persluchtaansluitingen; 1 niet-regelbare en ongeoliede persluchtaansluiting (niet geschikt voor de aansluiting van Festool perslucht-schuurgereedschap!).
- Handmatig bediende schuiven.
- ⓘ De schuiven zijn mechanisch gekoppeld, daarom kan slechts bij één apparaat afgezogen worden. De schuifstand wordt met een microschaakelaar bewaakt.

EAA EW/DW TURBO/M

- 3 stopcontacten; 1 onderhoudseenheid (drukregelaar, condensataafscheider, smeerbuis); 2 regelbare en geoliede persluchtaansluitingen; 1 niet-regelbare en ongeoliede persluchtaansluiting (niet geschikt voor de aansluiting van Festool perslucht-schuurgereedschap!).
- Handmatig bediende schuiven.
- ⓘ Er kan bij twee apparaten gelijktijdig worden afgezogen. De schuifstand wordt met een microschaakelaar bewaakt (uitgangspositie: schuif gesloten).

EAA EW/DW TURBO/A

- 3 stopcontacten; 1 onderhoudseenheid (drukregelaar, condensataafscheider, smeerbuis); 2 regelbare en geoliede persluchtaansluitingen; 1 niet-regelbare en ongeoliede persluchtaansluiting (niet geschikt voor de aansluiting van Festool perslucht-schuurgereedschap!).
- Pneumatisch bediende schuiven
- ⓘ Er kan bij twee apparaten gelijktijdig worden afgezogen. De schuifstand wordt met een microschaakelaar bewaakt (uitgangspositie: schuif gesloten).

6.3 Ombouwsets

Om later tot een andere variant te komen, zijn de volgende ombouwsets verkrijgbaar:

CT/SRM/M >> TURBO/M

Wijziging: Afzuiging door een stationaire afzuigturbine in plaats van een mobiele stofzuiger.

De koppeling [3-2] tussen de beide mechanisch bediende schuiven [3-1] moet gedemonteerd worden.

EW >> EW/DW (VE2-EAA: 495892)

Wijziging: Extra aansluitmogelijkheid voor persluchtgereedschap.

Er moet een extra onderhoudseenheid (drukregelaar, condensatafscheider, smeerbuis) evenals een perslucht-module inclusief pneumatische slangverbinding en aansluiting aan de elektronica m.b.v. kabelbomen gemonteerd worden. **Let op:** Dit mag alleen door een geschoolde monteur worden uitgevoerd!

EW/DW TURBO/M >> EW/DW TURBO/A (UBS EAA-MA: 495891)

Wijziging: Vervanging van de handmatige schuiven door pneumatisch bediende schuiven.

De complete basisgroep (omvat de mechanisch bediende schuiven, afzuigaansluitingen en persluchtaansluitingen) moet vervangen worden. Bovendien is het nodig dat magneetkleppen gemonteerd, de persluchtmodule aangepast en kabelbomen voor de elektronica vervangen worden. **Let op:** Dit mag alleen door een geschoolde monteur uitgevoerd worden!

7 Montage



WAARSCHUWING

Gevaar voor letsel, zaakbeschadiging

- ▶ Stel voor de montage met behulp van een bouwstaticus altijd de statische verhoudingen van de betreffende bevestigingsplaats vast!

Alleen in Duitsland: Festool biedt u de mogelijkheid de energie-/afzuigarm resp. de afzuigarm door een erkend montagebedrijf te laten installeren. De energie-/afzuigarm resp. de afzuigarm wordt compleet gemonteerd en in operationele toestand geleverd. Wij adviseren u van deze service gebruik te maken om een snelle en veilige montage te garanderen.

Voor de EAA zijn er drie verschillende montage-mogelijkheden:

1. Bevestiging aan een afzuigarm (ASA CT/SRM 2500, ASA CT/SRM 5000, ASA TURBO 5000, ASA CT/SRM 6000, ASA TURBO 6000): De vereiste montageset is bij de afzuigarmen gevoegd.
2. Wandmontage: Hiervoor is een montageset (EAA-W: 495889) vereist.
3. Plafondmontage via een console: Hiervoor is een montageset (EAA-D: 495899) vereist.

7.1 Montage aan de Festool afzuigarm

- ① De energie-/afzuigarm mag alleen aan een Festool afzuigarm ASA met scharnier (zie Afbeelding [4]) gebruikt worden. Gebruik de ombouwset 489704 wanneer u een oudere afzuigarm met een scharnier van een voorgaand model bezit.

De montageset (in leveringsomvang ASA) omvat:

- aluminium buis voor het ophangen van de EAA
- plug-in voedingskabel en besturingsleiding met universele aansluiting
- persluchtleiding
- 2 x beschermbuis
- 3 x kabelklemmen
- 2 x haak voor afzuigslang

Handelwijze

- ▶ Bevestig de afzuigarm aan een wand of kolom. Volg hiervoor de gebruiksaanwijzing van de afzuigarm.
- ▶ De lengte van de aluminium buis bedraagt bij levering 1,6 m. Indien nodig kan hij aan het vrije uiteinde ingekort worden. Wij raden aan de lengte zo aan te passen dat de wandhaak [1-1] van de EAA zich op ooghoogte bevindt van degene die de machine bedient. **Ontbraam na het inkorten beslist de aluminium buis!**
- ▶ Demonteer de achterwand van de EAA.
- ▶ Vet de aluminium buis aan de onderkant in en schuif hem tot de aanslag in het Y-stuk van de EAA[5-8].
- ▶ Trek de klemring met de beide schroeven [5-9] met een aanschroefmoment van 6 Nm aan. De EAA zit nu stevig op de aluminium buis.

Ga verder met hoofdstuk 8 "Aansluitingen in de EAA".

7.2 Montage aan de wand

De montageset omvat:

- kabelset (voedingskabel en besturingsleiding, 4 m lengte)
- persluchtleiding (4 m lengte)
- aluminium buis (50 mm diameter, 350 mm lengte)

- te) voor het ophangen van de EAA
- 2 x bevestigingsplaten, incl. schroeven en deugel
- adapter buis-/zuigslang
- bevestigingsplaat voor onderhoudseenheid
- aftapslang voor condensaat

Handelwijze

- ▶ Demonteer de onderhoudseenheid [2] aan de achterwand van de EAA (geldt niet voor de EW-variant).
 - ▶ Demonteer de achterwand van de EAA.
 - ▶ Schroef de bevestigingsplaat [6-4] met de vier schroeven [6-3] aan het bovendeel van de EAA vast.
 - ▶ Monteer de onderhoudseenheid [6-1] aan de bevestigingsplaat [6-4] met de schroeven [6-6].
 - ▶ Bevestig de bijgevoegde perslucht slang [7-1] met de schroefklem [7-2] aan het persluchthoekstuk met slangtule [7-3] van de onderhoudseenheid.
 - ▶ Kort de gemonteerde blauwe perslucht slang (D16 mm) [8b-3] met 200 mm in tot een totale lengte van 400 mm.
 - ▶ Draai het persluchthoekstuk [6-5] naar beneden en steek de ingekorte blauwe perslucht slang in het hoekstuk.
 - ▶ Steek de condensaat aftapslang [5-11] op het aansluitpunt [6-2] van de onderhoudseenheid.
 - ▶ Plaats de slangen, in de binnenruimte van de EAA, zoals in Afbeelding [5] weergegeven.
 - ▶ Steek het andere uiteinde van de blauwe slang in de aansluiting [5-1].
 - ▶ Vet de aluminium buis aan de onderkant in en schuif hem tot de aanslag in het Y-stuk van de EAA [5-8].
 - ▶ Trek de klemring met de beide schroeven [5-9] met een aanschroefmoment van 6 Nm aan. De EAA zit nu stevig op de aluminium buis.
- Maak nu eerst de aansluitingen in de EAA af (zie hoofdstuk 8 "Aansluitingen in de EAA") voordat u met de wandmontage verder gaat.
- ▶ Bevestig de achterwand met de meegeleverde schroeven aan de EAA.
 - ▶ Bevestig eerst de onderste bevestigingsrail aan de wand (zie Afbeelding [8a]). Gebruik bij een betonnen muur de bijgevoegde deugels. **Let op:** Tot aan het plafond dient tenminste een afstand van 1 m aanwezig te zijn.
 - ▶ Plaats de EAA van boven op de onderste bevestigingsrail. De haken dienen hierbij in de behuizing van de EAA te grijpen.

- ▶ Plaats de bovenste bevestigingsrail [8b-1] op de EAA. De haken dienen hierbij in de behuizing van de EAA te grijpen.
 - ▶ Bevestig de bovenste bevestigingsrail aan de wand (zie Afbeelding [8b]). Gebruik bij een betonnen muur de bijgevoegde deugels.
 - ▶ Plaats de adapter [8b-2] voor de aansluiting van de afzuigslang op de aluminium buis. Indien gewenst kunt u de aluminium buis ook door een kunststof buis (extra met antistatische afleiding installeren) of een plaatstalen buis voor afzuiginrichtingen verlengen en pas daarna de adapter aanbrenen.
- ⓘ Slanghouders (zie hoofdstuk 8.4) kunnen bij deze versie niet gemonteerd worden.

7.3 Montage aan het plafond

De montageset omvat:

- kabelset (voedingskabel en besturingsleiding, 2,5 m lengte)
- persluchtleiding (2,5 m lengte)
- aluminium buis voor het ophangen van de EAA
- hydraulische buis
- 2 x klemmen met klinknagel
- 2 x kabelklemmen
- console

Handelwijze

- ▶ De lengte van de aluminium buis bedraagt bij levering 1,6 m. Indien nodig kan hij aan het vrije uiteinde ingekort worden. Wij raden aan de lengte zo aan te passen dat de wandhaak [1-1] van de EAA zich op ooghoogte bevindt van degenen die de machine bedient. **Ontbraam na het inkorten beslist de aluminium buis!**
- ▶ Demonteer de achterwand van de EAA.
- ▶ Vet de aluminium buis aan de onderkant in en schuif hem tot de aanslag in het Y-stuk van de EAA [5-8].
- ▶ Trek de klemring met de beide schroeven [5-9] met een aanschroefmoment van 6 Nm aan. De EAA zit nu stevig op de aluminium buis.
- ▶ Bevestig de console [9-2] aan de vier boorgaten [9-1] in het plafond. Gebruik voor het toe te passen materiaal de juiste bevestigingsmiddelen (bijv. trekstangen, deugels).

Ga verder met hoofdstuk 8 "Aansluitingen in de EAA".

8 Aansluitingen in de EAA

8.1 Aansluiting van de besturingsleiding

- ▶ Wikkel de extra lengte op de houder [5-10].

- ▶ Leg de meegeleverde vlakke pakking **[10-1]** over de kabelstekker **[5-2]** in de EAA.
- ▶ Steek de kabelschoen **[10-2]** in de kabelstekker **[5-2]** en trek de schroef **[10-3]** aan.
- ▶ Bevestig de besturingsleiding aan de trekontlasting van de EAA **[5-3]**.

8.2 Aansluiting van de voedingskabel

- ▶ Wikkel de extra lengte op de ribben **[5-6]**.
- ▶ Leg de meegeleverde vlakke pakking **[10-6]** over de kabelschoen **[5-7]** in de EAA.
- ▶ Steek de kabelschoen **[10-5]** in de kabelstekker **[5-7]** en trek de schroef **[10-4]** aan.
- ▶ Bevestig de voedingskabel aan de trekontlasting van de EAA **[5-4]**.
- ▶ Steek de voedingskabel van de EAA in een met 16 A gezeekerde en gearde landenspecifieke contactdoos.

Uitzondering: Wordt geen Festool afzuigapparaat maar een product van derden op de afzuiging aangesloten, dan is eventueel een andere constellatie aan te bevelen - zie hoofdstuk 9.1 "Mobiel afzuigapparaat".

- ① In de landen GB, CH en DK moet de netstekker van de voedingskabel van de EAA/ASA vervangen worden door bijgevoegde aanschroefbare landenspecifieke netstekker. **Let op:** Dit mag alleen door een geschoolde monteur uitgevoerd worden!

8.3 Aansluiting van de persluchtleiding

- ① Geldt alleen voor montage aan de ASA en plafondmontage.
- ▶ Snij de grijze persluchtleiding op de juiste lengte.
- ▶ **EW-versies:** Leid de persluchtslang door de behuizing **[11-1]** op de slangtule **[11-3]** en sluit de schroefklem **[11-2]**.
- ▶ **EW/DW-versies:** Schuif de grijze persluchtslang op de slangtule bij de ingang van de onderhoudseenheid **[7-3]** en sluit de schroefklem **[7-2]**.
- ▶ Bevestig de persluchtleiding, de voedingskabel en de besturingsleiding met de meegeleverde drie klemringen **[12-2]** aan de aluminium buis **[12-1]**.
- ▶ Steek het uiteinde van de blauwe slang in de aansluiting **[5-1]** en leid de slang door de opening uit de behuizing.
- ▶ Monteer de achterwand van de EAA nadat alle aansluitingen binnen de EAA aangebracht zijn.

- ▶ Steek de blauwe persluchtslang op het hoekstuk **[2-5]** van de onderhoudseenheid.

8.4 Montage slanghouder

De slanghouder dient als opberghouder voor verbruiksmateriaal en slangen. Bevestig de twee slanghouders aan de achterwand van de EAA (zie Afbeelding **[13]**).

- ▶ Schroef de slanghouder **[13-4]** in de beide boorgaten met de inbusbout **[13-2]** en het onderlegschijfje **[13-3]** met behulp van de meegeleverde inbusleutel **[13-1]**.
- ▶ Bevestig de achterwand met de meegeleverde schroeven aan de EAA.

9 Aansluiting van de afzuiging

De afzuiging kan door een mobiel afzuigapparaat of de stationaire afzuiginrichting TURBO plaatsvinden.

9.1 Mobiel afzuigapparaat

CT-mobiele stofafzuigers bouwserie CT 22, CT 33, CT 44, CT 55

- ▶ Monteer de montageset (module-EAA CT22/33/44/55: 495756) voor de besturingsleiding aan de CT-mobiele stofzuiger (zie montagevoorschrift).

CT-mobiele stofzuiger bouwserie CT 26, CT 36, CT 48

- ▶ Monteer de montageset (module-EAA CT26/36: 496143) aan de CT-mobiele stofzuiger (bij CTM 36/48 LE en CTL 36/48 LE reeds gemonteerd).
- ▶ Steek de besturingsleiding in de contactdoos van de stofafzuiger.

SRM-mobiele stofafzuiger en producten van derden

Aansluiting van de besturingsleiding is niet mogelijk. Beschikt het afzuigapparaat over een stopcontact met inschakelautomaat, dan moet de voedingskabel van de EAA in dit stopcontact gestoken worden om de inschakelautomaat van het afzuigapparaat te kunnen gebruiken. Hierbij dient u echter de maximale belastbaarheid van het stopcontact in acht te nemen. Verder kunnen niet alle functies van de EAA benut worden. Daarom raden wij dringend aan een Festool mobiele stofzuiger te gebruiken.

- ▶ Steek de afzuigslang in de afzuigopening van het afzuigapparaat.
- ① Voor de aansluiting van de afzuigslang op het afzuigapparaat raden wij aan de draaikoppeling "D50 DAS-AS" te gebruiken.

- ① Bij grotere afstanden tussen de EAA en de mobiele stofzuiger moet de afzuigslang deels door een kunststof buis of een buis van plaatstaal voor afzuiginstallaties (diameter 50 mm) vervangen worden. Daardoor neemt de luchtstroomweerstand in de afzuigleiding af en wordt de afzuigcapaciteit van de EAA groter.

9.2 Stationaire afzuiginrichting TURBO

- ▶ Steek de besturingsleiding in de contactdoos van de afzuiginrichting.
- ▶ Steek de afzuigslang in de afzuigopening van de afzuiginrichting (D75).

10 Energietoevoer

Aan de energie-/afzuigarm worden stroom en perslucht ter beschikking gesteld.

10.1 Stroom

Alle EAA-varianten beschikken over drie stopcontacten. Het stopcontact **[1-3]** is permanent stroomvoerend. De beide stopcontacten AUTO 1 **[1-9]** en AUTO 2 **[1-5]** zijn stroomvoerend wanneer de keuzeschakelaar **[1-4]** in de stand "AUTO" staat. In de stand "0" en "MAN" worden deze van de spanningstoevoer gescheiden.



VOORZICHTIG

Gevaar voor ongevallen, elektrische schokken

- ▶ Bij gelijktijdig bedrijf van alle drie de stopcontacten bedraagt het maximale afgegeven vermogen per stopcontact 1200 W.
- ▶ Indien de voedingskabel van de EAA in het stopcontact van een afzuigapparaat gestoken is (zie hoofdstuk 9.1), dient beslist de maximale belastbaarheid van het stopcontact van het afzuigapparaat in acht te worden genomen. Het totaal van het afgenomen vermogen van de drie stopcontacten van de EAA mag de maximale belastbaarheid van het stopcontact van het afzuigapparaat niet overstijgen.

10.2 Perslucht

De **EW-varianten** beschikken over een niet-regelbare aansluiting voor ongeoliede perslucht **[1-11]**.



VOORZICHTIG

Gevaar voor ongevallen, elektrische schokken

- ▶ De perslucht van deze aansluiting kan niet geregeld worden, hij komt altijd overeen met de systeemdruk van de persluchtinstallatie ter plaatse. Daarom mag aan deze aansluiting geen Festool perslucht-schuurgereedschap aangesloten worden.

De **EW/DW-varianten** beschikken over een onderhoudseenheid (zie Afbeelding **[2]**), bestaande uit een drukregelaar **[2-1]**, handmatige condensatafscheider **[2-8]** en smeerbuis **[2-6]**, twee regelbare aansluitingen voor geoliede perslucht **[1-6]** en een niet-regelbare aansluiting voor ongeoliede perslucht **[2-7]**. Aan alle drie de aansluitingen staat de continuïteit ter beschikking die bij de drukregelaar is ingesteld. De beide aansluitingen voor geoliede perslucht zijn bestemd voor de aansluiting van persluchtgereedschap.

Voor een werking volgens de voorschriften is vereist:

- perslucht: 6 bar continuïteit
- luchtstroom: min. 400 l/min per aangesloten Festool perslucht-schuurgereedschap.



WAARSCHUWING

Gevaar voor letsel

- ▶ De luchtdruk bij de energie-/afzuigarm mag 8 bar niet overstijgen.
- ▶ De maximaal toelaatbare continuïteit voor Festool perslucht-schuurgereedschap bedraagt 6,5 bar.

Stel 6 bar continuïteit in bij de drukregelaar **[2-1]** tijdens de werking van een persluchtgereedschap.

Let op: Bij een te geringe druk (onder 4 bar) funktioneert bij de variant EW/DW TURBO/A de pneumatische schuifbediening niet meer foutloos.

11 Gebruik



WAARSCHUWING

Gevaar voor ongevallen

- ▶ Na de complete montage dient een geschoolde monteur vóór de inbedrijfstelling een randaardetest volgens EN 60204-1 uit te voeren. De controlestroom moet 10 A bij 50 Hz bedragen. De test moet tussen de PE-klem en alle essentiële punten die deel uitmaken van het randaardesysteem uitgevoerd worden.

11.1 In-/Uitschakelen

Om de afzuiging alleen bij werking van een elektrisch of persluchtgereedschap te laten lopen, dient de keuzeschakelaar van het mobiele afzuigapparaat resp. de stationaire afzuiginrichting TURBO op de stand "AUTO" te staan.

Beschikt de afzuiging niet over een "AUTO"-stand, dan dient de afzuiging voor het begin van het werk met de hand ingeschakeld te worden. In dit geval functioneert de hieronder beschreven **automatische functie van de EAA** niet.

De apparaatschakelaar [1-4] dient als in-/uitschakelaar. Hij heeft drie standen:

- **Stand "0"**: De EAA is uitgeschakeld, alle stopcontacten zijn stroomloos.
- **Stand "AUTO"**: Alle stopcontacten zijn spanningvoerend. De afzuiging start bij het inschakelen van een elektrisch of persluchtgereedschap dat aangesloten is op de stopcontacten [1-5], [1-9].
- **Stand "MAN"**: Alle stopcontacten zijn spanningvoerend. De afzuiging start direct. Daarbij gaat bij de versie EW/DW TURBO/A de rechterschuif open, terwijl de andere schuif gesloten blijft.



VOORZICHTIG

Gevaar voor letsel door ongecontroleerd startend elektrisch gereedschap

- ▶ Let erop dat het aangesloten elektrisch gereedschap uitgeschakeld is voordat u de schakelaar in de schakelaarstand "AUTO" of "MAN" draait.

11.2 Persluchtgereedschap aansluiten

De EAA in de **versie EW/DW** is bestemd voor het aansluiten van max. twee stuks perslucht-schuurgereedschap met het Festool IAS-systeem.

- ▶ Steek het uiteinde van de persluchtleiding in de koppelingsbus [1-6].
- ▶ Open de vergrendeling voor de afzuigopening door aan de aanslagbout [1-7] te trekken en deze 90° te draaien.
- ▶ Steek de aansluitconus van het IAS-aansluitstuk in de afzuigaansluiting [1-8].
- ① **Let op:** Alleen de nieuwe aansluitconussen zijn uitgerust met een groef waarin de aanslagbout grijpt.
- ▶ Richt het IAS-aansluitstuk zo uit dat de aansluitslangen niet knikken.
- ▶ Alleen van toepassing voor wandmontage: Het condensaat van de condensaat-aftapslang mag de IAS-slang niet verontreinigen.
- ▶ Draai de aanslagbout [1-7] weer 90° terug en laat hem los, zodat hij kan inklikken. Hierdoor wordt het IAS-aansluitstuk vergrendeld.
- ▶ Alleen bij Festool CT/SRM-afzuigapparaten: Verbind de contrastekker van de stofafzuiger met de koppelingsbus [1-6].

11.3 Wandhaak

De wandhaak [1-1] dient voor het ophangen van elektrisch en persluchtgereedschap.



VOORZICHTIG

Gevaar voor ongevallen

- ▶ De extra belasting van de EAA (bijv. door het gewicht van het elektrisch of persluchtgereedschap, accessoires) mag maximaal 12 kg bedragen.

11.4 Afzuiging



WAARSCHUWING

Gevaar voor de gezondheid door stof

- ▶ Stof kan gevaarlijk zijn voor de gezondheid. Werk daarom nooit zonder afzuiging.
- ▶ Volg bij het afzuigen van gezondheidsbedreigende stoffen altijd de nationale voorschriften.

In zoverre in de nationale veiligheidsvoorschriften is bepaald dat de afzuigcapaciteit door het afzuigapparaat wordt bewaakt (volumestroombewaking), mag steeds slechts één afzuigopening [1-8] van de EAA geopend zijn.

Versie CT/SRM/M

De schuif **[1-10]** zorgt ervoor dat slechts één afzuigopening geopend en de andere gesloten is. Hierdoor kan slechts één machine gebruikt en afgezogen worden. Door de schuiven te verzetten bepaalt u welke afzuigopening geopend is en afgezogen wordt.

Versie TURBO/M

Bij het afzuigen **van niet-gezondheidsbedreigende stoffen** kunnen met de versie TURBO/M twee machines gelijktijdig gebruikt en afgezogen worden.

Versie TURBO/A

De EAA herkent welk gereedschap in bedrijf is en opent automatisch de bijbehorende afzuigopening. Er kunnen twee machines gelijktijdig gebruikt en afgezogen worden.

- ① Bij de instelling "MAN" bij de draaischakelaar **[1-4]** is altijd alleen de afzuigaansluiting rechts klaar voor gebruik.

12 Onderhoud en verzorging



WAARSCHUWING

Gevaar voor ongevallen

- ▶ Ontkoppel de EAA/ASA vóór onderhouds- en reparatiewerkzaamheden altijd van de stroom- en persluchtaanvoer.
- ▶ Onderhouds- en reparatiewerkzaamheden aan elektrische of elektronische onderdelen mogen alleen door een geschoolde monteur uitgevoerd worden.



Klantenservice en reparatie alleen door producent of servicewerkplaatsen: Dichtstbijzijnde adressen op: www.festool.com/service

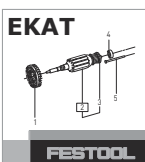

Alleen originele Festool-reserveonderdelen gebruiken! Bestelnr. op:

12.1 Smeerbus instellen

- ▶ Stel de continudruk bij de drukregelaar **[2-1]** in op 0 bar. **Attentie:** De toevoereenheid moet volledig drukloos zijn!
- ▶ Schroef het oliereservoir **[2-6]** af.
- ▶ Vul het oliereservoir tot 3/4 met speciale olie (481722).
- ▶ Schroef het oliereservoir weer vast.
- ▶ Stel de continudruk bij de drukregelaar tijdens de werking van een persluchtgereedschap op 6 bar in.
- ▶ Zorg ervoor dat de ontluchtingschroef **[2-2]** gesloten is.
- ▶ Draai de instelschroef **[2-4]** in het kijkvenster dicht.
- ▶ Draai de instelschroef ca. 1/4 slag open.
- ▶ Controleer de oliedruppels bij lopend persluchtgereedschap in het kijkvenster **[2-3]**.
- ▶ Stel de instelschroef zo in dat 1 druppel olie in 10-20 minuten afgegeven wordt.
- ▶ Draai de condensataftapschroef **[2-8]** dicht.

13 Speciale gevaaromschrijving voor het milieu



Geef het apparaat niet met het huisvuil mee! Voer de apparaten, accessoires en verpakkingen op milieuvriendelijke wijze af! Neem de geldende nationale voorschriften in acht.

Alleen EU: Volgens de Europese richtlijn inzake gebruikte elektrische en elektronische apparaten en de vertaling hiervan in de nationale wetgeving dienen oude elektroapparaten gescheiden te worden ingezameld en op milieuvriendelijke wijze te worden afgevoerd.

Informatie voor REACH:

www.festool.com/reach

14 Foutoplossing

Elektrische fouten	Maatregelen	Service
Permanent stopcontact heeft geen stroom	Aansluiting netsnoer controleren - EAA	
	Aansluiting netsnoer controleren - voedingszijde	
	Geen fout gevonden	Aanvragen
Automatisch stopcontact heeft geen stroom	Aansluiting netsnoer controleren - EAA	
	Aansluiting netsnoer controleren - voedingszijde	
	Geen fout gevonden	Aanvragen

Elektrische fouten	Maatregelen	Service
Schuif gaat niet open wanneer elektrisch gereedschap ingestoken is	Aan weerskanten kabel besturingsleiding controleren	
	Achterwand openen, magneet- en besturingskabel en reed-contact controleren	
	Persluchtaansluiting controleren	
	Geen fout gevonden	Aanvragen
Schuif sluit niet wanneer elektrisch gereedschap ingestoken is	Aan weerskanten kabel besturingsleiding controleren	
	Achterwand openen, magneet- en besturingskabel en reed-contact controleren	
	Persluchtaansluiting controleren	
	Geen fout gevonden	Aanvragen
Keuzeschakelaar op handmatig: stofafzuiger loopt niet	Controleren of besturingsleiding aan weerskanten aangesloten is	
	Controleren of voedingskabel stofafzuiger/turbine aangesloten is	
	Geen fout gevonden	Aanvragen
Stofafzuiger / turbine loopt - schuif gaat niet open	Controleren of besturingsleiding aan weerskanten aangesloten is	
	Continudruk controleren, minstens 4 bar	
	Geen fout gevonden	Aanvragen
Elektrisch gereedschap loopt niet	Controleren of keuzeschakelaar op Auto staat	
	Controleren of voedingskabel aangesloten is	
	Controleren of elektrisch gereedschap defect is	
	Geen fout gevonden	Aanvragen

15 Accessoires

De bestelnummers voor accessoires en gereedschap vindt u in uw Festool-catalogus of op het internet op www.festool.com.

16 EG-conformiteitsverklaring

Energie-/afzuigarm	Serienr.
EAA EW CT/SRM/M	495910, 495912
EAA EW TURBO/M	495900, 495902
EAA EW/DW CT/SRM/M	495911, 495913, 495915, 495916, 495917, 495918, 495919
EAA EW/DW TURBO/M	495901, 495903, 495905, 495906, 495907, 495908, 495909
EAA EW/DW TURBO/A	495760, 495893, 495895, 495896, 495897, 495898, 495899
Jaar van de CE-markering: 2008	

Wij verklaren en stellen ons ervoor verantwoordelijk dat dit product volledig voldoet aan de volgende normen en normatieve documenten:

2006/95/EG (tot 19-04-2016), 2014/35/EU (vanaf 20-04-2015), 2004/108/EG (tot 19-04-2016), 2014/30/EU (vanaf 20-04-2015), 2011/65/EU, EN 55014-1:2006+A1:2009+A2:2011, EN 55014-2:1997+correctie 1997+A1:2001+A2:2008, EN 60529:1991+A1:2000+A2:20013.

Festool GmbH

Wertstr. 20, D-73240 Wendlingen

ppa. Dr. Johannes Steimel

Dr. Johannes Steimel

Hoofd onderzoek, ontwikkeling en technische documentatie

2015-02-09

17 Stroomschema Onderdelenlijst

Het stroomschema vindt u aan het einde van deze gebruiksaanwijzing.

Naam	Aantal	Ond.nr.	Aanduiding, type	Uitvoering
A1	1	476 160	Elektronica EAA Festool	L x B: 85 mm x 78 mm
S1	1	452 050	Netschakelaar AUTO/0/MAN Bernhard & Schulte type 3032 /20A	4x omschakelaar met 0-stand
X1	1	475 168	Apparaatstekker GSA U2000NLO Hirschmann Bestelnr. 933 378-100	2 polig + PE
X2	1	452 099	Aansluitklem KL24/3 Wieland Bestelnr. 99.900.8210.0	3 polig L/N/PE
X3, X4, X5	3		Inbouwstopcontact Afhankelijk van het land	2 polig + PE
X6	1	475 170	Apparaatstekker GSSNA 200 Hirschmann Bestelnr. 933 110-100	2 polig + PE
X7, X9	2		Schroefdraadbout	M4 x 22 mm
X8	1		Schroefdraadbout	M4 x 12 mm
Y1, Y2 ¹	2		Spoel van magneetklep 1V1 en 2V1 Ond.nr. 475154 Festo CPE10-M1BH-5L-M7	
1S1, 2S1	2	475 535	Microschakelaar Omron D2VW-01L3-1 SPST-NO	1x omschakelaar
1S2, 2S2 ²	2	476 460	Reed-contact Meder MK3-1A66	1x sluiters

¹ alleen bij EAA EW/DW TURBO/A

² alleen bij EAA EW/DW TURBO/A, EAA EW/DW TURBO/M en EAA EW/DW CT/SRM/M

18 Pneumatisch schema Onderdelenlijst

Het pneumatische schema vindt u aan het einde van deze gebruiksaanwijzing (geldt alleen voor EW/DW-varianten):

Naam	Varianten	Aantal	Ond.nr.	Aanduiding, type	Opmerking, leverancier
0V1	EW/DW TURBO/A	1	495435	Persluchtmodule	Festool
	EW/DW TURBO/M; EW/DW CT/SRM/M	1	495808	EW/DW TURBO	
0Z1	Alle	1	495434	Onderhoudsapparaten- combinatie FRD-1/2-D-MIDI	Festo-nr.: 159584/ 159592/192576 Festool
0Z2	Alle	1	E036905	Veiligheids-snelkoppeling SSK-NW7,8-G1/4a	Ongeoliede uitgang Cejn
0Z3	Alle	1	475165	Snelkoppeling ERG 071 152	Geoliede uitgang Prevost

Naam	Varianten	Aantal	Ond.nr.	Aanduiding, type	Opmerking, leverancier
0Z4	Alle	1	475165	Snelkoppeling ERG 071 153	Geoliede uitgang Prevost
1A1, 2A1	EW/DW TURBO/A	2	475153	Dubbelwerkende cilinder ADN-20-60-I-P-A	FESTO-nr.: 536 365 FESTO
1S1, 2S1	EW/DW TURBO/A	2	475535	Microschakelaar, sluiters D2VW-01L3-3HS (CHN)	Omron
2S2	Alle	1	452117	Reed-contact MK3-1A71-BV 588	Persluchtgereedschap 2 Meder
1V1, 2V2	EW/DW TURBO/A	2	475154	Monostabiele 5/2-weg- klep CPE10-M1BH-5L-M7	FESTO-nr.: 196 927 FESTO
1S2	Alle	1	452117	Reed-contact MK3-1A71-BV 588	Persluchtgereedschap 1 Meder

Originalbruksanvisning

1	Symboler	71
2	Tekniska data	71
3	Avsedd användning	71
4	Säkerhetsanvisningar	71
5	Maskindelar	72
6	Uppbyggnad	72
7	Montering	73
8	Anslutningar i EAA	74
9	Anslutning av utsug	75
10	Energiförsörjning	75
11	Drift	76
12	Underhåll och skötsel	77
13	Miljö	77
14	Felåtgärder	77
15	Tillbehör	78
16	EG-förklaring om överensstämmelse .	78
17	Kopplingschema, komponentlista	79
18	Pneumatikschema, komponentlista	79

1 Symboler

-  Varning för allmän risk!
-  Varning för elstötar
-  Läs bruksanvisningen/anvisningarna!
-  Oljad tryckluft
-  Icke oljad tryckluft
-  Sug inte upp metalldelar!
-  Stick inte in handen!

2 Tekniska data

Energi-/utsugsenhet EAA	
Elanslutning	220 - 240 V~/16 A 50/60 Hz
Tryckluft	4 - 8 bar
Vikt	
EAA EW/DW TURBO/A	13,8 kg

Energi-/utsugsenhet EAA

EAA EW/DW CT/SRM/M,	13,0 kg
EAA EW/DW TURBO/M	
EAA EW CT/SRM/M	10,2 kg
EAA EW TURBO/M	

3 Avsedd användning

Energi-/utsugsenheten EAA är en stationär anordning, som förser el- och tryckluftsverktyg med elanslutningar samt anslutningar för dammsug.

På så vis får användaren direkt tillgång till alla anslutningar som krävs för el- och tryckluftsverktyg inom ett begränsat arbetsområde.

Storleken och mängden partiklar som kan sugas upp med energi-/utsugsenheten EAA och utsugsarmen ASA beror på vilken effekt den anslutna uppsugningsapparaten har. Generellt sett är dock EAA/ASA avsedda för uppsugning av damm, och inte större och tyngre spån eller rester av arbetsstycken o dyl.

Endast EAA EW CT/SRM/M och EAA EW/DW CT/SRM/M är avsedda för träutsug.

Om man ska suga upp hälsofarliga, brännbara eller explosiva ämnen, måste man se till att den anslutna utsugsanläggningen är lämplig för sådana ämnen. Dessutom ska man följa aktuella säkerhets- och arbetsmiljöskyddsföreskrifter.

Festool avsäger sig allt ansvar för skador och olyckor som orsakas av icke avsedd eller icke fackmässig användning, eller genom att användaren i efterhand modifierat EAA eller ASA.

4 Säkerhetsanvisningar

 **WARNING! Läs och följ alla säkerhetsanvisningar och instruktioner.** Om man inte följer varningsmeddelanden och anvisningar kan det leda till elstötar, brand och/eller svåra personskador.

Spara alla säkerhetsanvisningar och bruksanvisningar för framtida bruk.

- Extra belastning på EAA/ASA (t ex genom vikten av el- eller tryckluftsdrivna verktyg och tillbehör) får maximalt uppgå till 12 kg.
- Kontrollera regelbundet om de elektriska anslutningskablarna är skadade. Skadade kablar måste bytas ut av en utbildad elektriker eller av Festool Service.
- Arbeten på elektriska anläggningar får endast utföras av en behörig elektriker eller Festool Service.
- Omgivningsvillkor: Rumstemperaturen måste ligga mellan 0° C och 50° C. Luftfuktigheten får vara högst 80 %.

5 Maskindelar

- [1-1] Verktvghållare
- [1-2] Aluminiumrör
- [1-3] Permanent eluttag
- [1-4] Strömbrytare
- [1-5] Eluttag AUTO 2
- [1-6] Tryckluftsanslutning* för tryckluftsvrktv, regleras med tryckregulatorn på underhållsenheten
- [1-7] Låsning
- [1-8] Utsugsrör
- [1-9] Eluttag AUTO 1
- [1-10] Spjäll* för öppning och stängning av utsugsröret
- [1-11] Anslutning för icke oljad tryckluft, endast vid EW-varianten*

* Ingår ej leveransen för alla varianter.

Bilderna finns i början och slutet av bruksanvisningen.

6 Uppbyggnad

6.1 Energi-/utsugsenhet

Energi-/utsugsenheten EAA består av två delar:

- En del med elektriska komponenter som eluttag och reglage för elvrktv (EW).
- En del med pneumatiska komponenter inklusive anslutningar för tryckluftsvrktv (DW).

6.2 Varianter

Varianterna som erbjuds har denna utrustning:

EAA EW CT/SRM/M

- 3 eluttag: 1 ej reglerbar och icke oljad tryckluftsanslutning (ej lämplig för anslutning av Festools tryckluftslipvrktv!).
- Manuella spjäll.
- ① Spjällen är mekaniskt kopplade, varför utsuget bara fungerar för en enhet i taget. Spjällens ställning övervakas av en mikrobrytare.

EAA EW TURBO/M

- 3 eluttag: 1 ej reglerbar och icke oljad tryckluftsanslutning (ej lämplig för anslutning av Festools tryckluftslipvrktv!).
- Manuella spjäll.
- ① Den klarar utsug för två enheter samtidigt. Spjällens ställning övervakas av en mikrobrytare (utgångsställning: spjället stängt).

EAA EW/DW CT/SRM/M

- 3 eluttag: 1 underhållsenhet (tryckregulator, kondensavskiljare, lubrikator), 2 reglerbara och oljade

tryckluftsanslutningar, 1 ej reglerbar och icke oljad tryckluftsanslutning (ej lämplig för anslutning av Festools tryckluftslipvrktv!).

- Manuella spjäll.

- ① Spjällen är mekaniskt kopplade, varför utsuget bara fungerar för en enhet i taget. Spjällens ställning övervakas av en mikrobrytare.

EAA EW/DW TURBO/M

- 3 eluttag: 1 underhållsenhet (tryckregulator, kondensavskiljare, lubrikator), 2 reglerbara och oljade tryckluftsanslutningar, 1 ej reglerbar och icke oljad tryckluftsanslutning (ej lämplig för anslutning av Festools tryckluftslipvrktv!).

- Manuella spjäll.

- ① Den klarar utsug för två enheter samtidigt. Spjällens ställning övervakas av en mikrobrytare (utgångsställning: spjället stängt).

EAA EW/DW TURBO/A

- 3 eluttag: 1 underhållsenhet (tryckregulator, kondensavskiljare, lubrikator), 2 reglerbara och oljade tryckluftsanslutningar, 1 ej reglerbar och icke oljad tryckluftsanslutning (ej lämplig för anslutning av Festools tryckluftslipvrktv!).

- Pneumatiska spjäll

- ① Den klarar utsug för två enheter samtidigt. Spjällens ställning övervakas av en mikrobrytare (utgångsställning: spjället stängt).

6.3 Ombyggnadssatser

För en modifiering till en annan variant finns följande ombyggnadssatser:

CT/SRM/M >> TURBO/M

Förändring: Utsug genom en stationär sugturbin i stället för en mobil dammsugare.

Kopplingen [3-2] mellan de båda mekaniska spjällen [3-1] måste demonteras.

EW >> EW/DW (VE2-EAA: 495892)

Förändring: Extra anslutningsmöjlighet för tryckluftsvrktv.

En extra underhållsenhet (tryckregulator, kondensavskiljare, lubrikator) samt en tryckluftsmodule inklusive pneumatiska slangar och anslutning till elektroniken via kabelstammar måste monteras. **OBS!** Detta arbete får endast utföras av en utbildad elektriker!

EW/DW TURBO/M >> EW/DW TURBO/A (UBS EAA-MA: 495891)

Förändring: Pneumatiska spjäll i stället för manuella.

Hela golvgruppen (innehåller mekaniska spjäll, utsugsanslutningar och tryckluftsanslutningar) måste bytas ut. Dessutom måste magnetventiler bytas, tryckluftsmodulen anpassas och kabelstammarna för elektroniken bytas. **OBS!** Detta arbete får endast utföras av en utbildad elektriker!

7 Montering



VARNING

Risk för person- och materialskador

- Före monteringen ska man alltid låta en fackman kontrollera att takkonstruktionen håller för montering på de tilltänkta fästplatserna!

Endast Tyskland: Festool erbjuder en möjlighet att få energi-/utsugsenheten resp utsugsarmen installerad av en auktoriserad montör. Energi-/utsugsenheten resp utsugsarmen monteras komplett och överlämnas i bruksfärdigt skick. Vi rekommenderar att man utnyttjar denna service för att säkerställa en snabb och säker montering.

För EAA finns tre olika monteringsmöjligheter:

1. Fastsättning på en utsugsarm (ASA CT/SRM 2500, ASA CT/SRM 5000, ASA TURBO 5000, ASA CT/SRM 6000, ASA TURBO 6000): Monteringssats medföljer utsugsarmen.
2. Väggmontage: För detta krävs en monteringssats (EAA-W: 495889).
3. Takmontage med konsol: För detta krävs en monteringssats (EAA-D: 495899).

7.1 Montage på Festools utsugsarm

- ⓘ Energi-/utsugsenheten får endast användas på en Festools utsugsarm ASA med led (se bild [4]). Använd ombyggnadssats 489704, om du har en äldre utsugsarm med en led av en äldre version.

Monteringssatsen (ingår i leveransen med ASA) innehåller:

- Aluminiumrör för upphängning av EAA
- Färdiga nätkablar och styrkabel med anslutning för resp land
- Tryckluftsledning
- 2 st skydds slangar
- 3 st kabelklämmor
- 2 st slangkrokar

Gör så här:

- Fäst utsugsarmen på en vägg eller stolpe. Följ bruksanvisningen för utsugsarmen.

- Aluminiumrörets längd är 1,6 m vid leveransen. Det kan förkortas vid den fria änden om så behövs. Vi rekommenderar att man anpassar längden, så att verktygshållaren [1-1] på EAA sitter i ungefär i ögonhöjd. **Aluminiumröret måste gradas av efter kapningen!**

- Demontera bakstycket på EAA.
- Fetta in aluminiumrörets nederdel och skjut in det ända till anslaget i Y-stycket på EAA[5-8].
- Dra åt slangklämman med de båda skruvarna [5-9] med ett åtdragningsmoment på 6 Nm. EAA sitter nu fast ordentligt på aluminiumröret.

Fortsätt med kapitel 8 "Anslutningar i EAA".

7.2 Väggmontage

Monteringssatsen innehåller:

- Kabelsats (nät-kabel och styrkabel, längd 4 m)
- Tryckluftsledning (längd 4 m)
- Aluminiumrör (50 mm diameter, längd 350 mm) för upphängning av EAA
- 2 st fästplattor, inkl skruvar och plugg
- Adapter för rör-/sugslang
- Fästplatta för underhållsenhet
- Utlopps slang för kondens

Gör så här:

- Demontera underhållsenheten [2] på bakstycket till EAA (gäller ej EW-varianten).
- Demontera bakstycket på EAA.
- Skruva fast fästplattan [6-4] med de fyra skruvarna [6-3] på överdelen av EAA.
- Montera underhållsenheten [6-1] på fästplattan [6-4] med skruvarna [6-6].
- Sätt fast den medföljande tryckluftsslangen [7-1] med slangklämman [7-2] på tryckluftsvinkelstycket med slanghylsan [7-3] på underhållsenheten.
- Korta av den monterade blå tryckluftsslangen (D16 mm) [8b-3] med 200 mm till en totallängd på 400 mm.
- Vrid tryckluftsvinkelstycket [6-5] nedåt och stick i den avkortade blå tryckluftsslangen i vinkelstycket.
- Stick på kondensutlopps slangan [5-11] på anslutningen [6-2] på underhållsenheten.
- Dra in slangarna i EAA enligt bilden [5].
- Stick in den andra änden av den blå slangan i anslutningen [5-1].
- Fetta in aluminiumrörets nederdel och skjut in det ända till anslaget i Y-stycket på EAA[5-8].

- ▶ Dra åt slangklämman med de båda skruvarna [5-9] med ett åtdragningsmoment på 6 Nm. EAA sitter nu fast ordentligt på aluminiumröret.

Fäst först anslutningarna i EAA (se kapitel 8 "Anslutningar i EAA") innan du fortsätter med väggmonteringen nedan.

- ▶ Fäst bakstycket på EAA med de medföljande skruvarna.
- ▶ Sätt först fast den nedre fästskenan på väggen (se bild [8a]). Använd de medföljande pluggarna om väggen är av betong. **OBS!** Avståndet till innertaket måste vara minst 1 m.
- ▶ Sätt i EAA uppifrån på den nedre fästskenan. Hakarna måste då haka fast i huset på EAA.
- ▶ Sätt på den övre fästskenan [8b-1] på EAA. Hakarna måste då haka fast i huset på EAA.
- ▶ Sätt fast den övre fästskenan på väggen (se bild [8b]). Använd de medföljande pluggarna om väggen är av betong.
- ▶ Sätt på adaptern [8b-2] för anslutning av sugslangen på aluminiumröret. Aluminiumröret kan även förlängas med ett plaströr (installeras med extra antistatavledning) eller ett plåtrör för ut-sugsanläggningar innan adaptern monteras.

① Slanghållare (se kapitel 8.4) kan inte monteras vid denna version.

7.3 Montage i tak

Monteringssatsen innehåller:

- Kabelsats (nät-kabel och styrkabel, längd 2,5 m)
- Tryckluftsledning (längd 2,5 m)
- Aluminiumrör för upphängning av EAA
- Hydraulrör
- 2 st klämmor med nit
- 2 st kabelklämmor
- Konsol

Gör så här:

- ▶ Aluminiumrörets längd är 1,6 m vid leveransen. Det kan förkortas vid den fria änden om så behövs. Vi rekommenderar att man anpassar längden, så att verktygshållaren [1-1] på EAA sitter i ungefär i ögonhöjd. **Aluminiumröret måste gradas av efter kapningen!**
- ▶ Demontera bakstycket på EAA.
- ▶ Fetta in aluminiumrörets nederdel och skjut in det ända till anslaget i Y-stycket på EAA [5-8].
- ▶ Dra åt slangklämman med de båda skruvarna [5-9] med ett åtdragningsmoment på 6 Nm. EAA sitter nu fast ordentligt på aluminiumröret.

- ▶ Sätt fast konsolen [9-2] i de fyra hålen [9-1] i taket. Använd lämpligt fastsättningsmaterial för det aktuella byggmaterialet (t ex dragstång, plugg).

Fortsätt med kapitel 8 "Anslutningar i EAA".

8 Anslutningar i EAA

8.1 Anslutning för styrkabel

- ▶ Linda upp kabelns överlängd [5-10].
- ▶ Lägg den medföljande platta tätningen [10-1] ovanför kontakten [5-2] i EAA.
- ▶ Stick i uttaget [10-2] i kontakten [5-2], och dra åt skruven [10-3].
- ▶ Fäst styrkabeln på EAA [5-3] för dragavlastning.

8.2 Anslutning av nät-kabel

- ▶ Linda upp den överblivna kabeln på ribborna [5-6].
- ▶ Lägg den medföljande platta tätningen [10-6] ovanför uttaget [5-7] i EAA.
- ▶ Stick i uttaget [10-5] i kontakten [5-7], och dra åt skruven [10-4].
- ▶ Fäst nät-kabeln på EAA [5-4] för dragavlastning.
- ▶ Anslut nät-kabeln för EAA till ett jordat uttag med 16 A-säkring.

Undantag: Om uppsugningsapparaten som ska anslutas inte kommer från Festool, utan från en annan tillverkare, kan en annan konstellation eventuellt fungera bättre - se kapitel 9.1 "Mobil dammsugare".

- ① För landsutförandena GB, CH och DK måste den befintliga kontakten på nät-kabeln till EAA/ASA kapas och bytas ut mot den medföljande lands-specifika påskruvbara nät-kontakten. **OBS!** Detta arbete får endast utföras av en utbildad elektriker!

8.3 Anslutning av tryckluftsledning

- ① Gäller endast för montering på ASA och i tak.
- ▶ Korta av den grå tryckluftsledningen till rätt längd.
- ▶ **EW-versioner:** Dra tryckluftsslangen genom huset [11-1] till slanghylsan [11-3], och dra åt slangklämman [11-2].
- ▶ **EW/DW-versioner:** Skjut på den grå tryckluftsslangen på slanghylsan på ingången till underhållsenheten [7-3] och dra åt slangklämman [7-2].
- ▶ Sätt fast tryckluftsledningen samt nät-kabeln och styrkabeln med de tre medföljande slangklämmorna [12-2] på aluminiumröret [12-1].

- ▶ Stick in änden av den blå slangen i anslutningen [5-1] och för in slangen genom öppningen i huset.
- ▶ Montera bakstycket på EAA när alla anslutningar inne i EAA är färdiga.
- ▶ Stick på den blå tryckluftsslangen på vinkelstycket [2-5] i underhållsenheten.

8.4 Montering av slanghållare

Slanghållaren används som hållare till förbrukningsmaterial och slangar. Sätt fast de två slanghållarna på bakstycket på EAA (se bild [13]).

- ▶ Skruva fast slanghållaren [13-4] i de båda hålen med insexskruven [13-2] och brickan [13-3] med hjälp av den medföljande sexkantsnyckeln [13-1].
- ▶ Fäst bakstycket på EAA med de medföljande skruvarna.

9 Anslutning av utsug

Utsug kan ske med en mobil dammsugare eller den stationära utsugsanläggningen TURBO.

9.1 Mobil dammsugare

CT mobila dammsugare serie CT 22, CT 33, CT 44, CT 55

- ▶ Montera monteringsatsen (modulen EAA CT22/33/44/55: 495756) för styrkabeln på CT-dammsugaren (se monteringsanvisningen).

CT mobil dammsugare serie CT 26, CT 36, CT 48

- ▶ Montera monteringsatsen (modul EAA CT26/36: 496143) på CT-dammsugaren (redan monterad vid CTM 36/48 LE och CTL 36/48 LE).
- ▶ Anslut styrkabeln till dammsugarens uttag.

SRM mobil dammsugare och andra tillverkare

Styrkabeln kan inte anslutas. Om dammsugaren har ett eluttag med tillkopplingsautomatik, måste nätkabeln för EAA stickas in i detta uttag för att dammsugarens tillkopplingsautomatik ska kunna utnyttjas. Man måste då observera eluttagets maximala belastningsförmåga. Det går inte heller att utnyttja alla funktioner i EAA. Vi rekommenderar därför uttryckligen att man använder en mobil dammsugare från Festool.

- ▶ Stick in utsugsslangen i dammsugarens sugöppning.
- ⓘ För anslutning av utsugningsslangen på dammsugaren rekommenderar vi svivelkopplingen "D50 DAS-AS".

- ⓘ Vid större avstånd mellan EAA och den mobila dammsugaren bör man delvis ersätta utsugningsslangen med ett plaströr eller ett plåtrör för dammsug (diameter 50 mm). Därigenom minskar luftmotståndet i sugledningen och uppsugningseffekten i EAA förbättras.

9.2 Stationär utsugsanläggning TURBO

- ▶ Anslut styrkabeln till utsugsanläggningens uttag.
- ▶ Stick in utsugsslangen i sugöppningen på utsugsanläggningen (D75).

10 Energiförsörjning

Energi-/utsugsenheten ger tillgång till ström och tryckluft.

10.1 Ström

Alla EAA-varianter har tre eluttag. Eluttaget [1-3] är permanent strömförande. De båda eluttagen AUTO 1 [1-9] och AUTO 2 [1-5] är strömförande när reglaget [1-4] står i läge "AUTO". I läge "0" och "MAN" är de separerade från spänningsförsörjningen.



OBSERVERA

Olycksrisk, elstötar

- ▶ Om alla tre eluttag används samtidigt är den maximala utgångseffekten per uttag 1200 W.
- ▶ Om nätkabeln för EAA är ansluten till eluttaget på en dammsugare (se kapitel 9.1), måste man ovillkorligen se till att uttagets maximala belastningsförmåga inte överskrids. Summan av utgångskablarna i de tre uttagen på EAA får inte överstiga den maximala belastningsförmågan i dammsugarens eluttag.

10.2 Tryckluft

EW-varianterna har en icke reglerbar anslutning för icke oljad tryckluft [1-11].



OBSERVERA

Olycksrisk, elstötar

- ▶ Tryckluften i denna anslutning kan inte regleras - systemtrycket i lokalens tryckluftsanläggning ligger alltid på. Därför får inget av Festools trycklufts-slipverktyg anslutas hit.

EW/DW-varianterna har en underhållsenhet (se bild [2]), som består av tryckregulator [2-1], manuell kondensavskiljare [2-8] och lubrikator [2-6], två reglerbara anslutningar för oljad tryckluft [1-6] och en icke reglerbar anslutning för icke oljad tryckluft [2-

7]. Alla tre anslutningar har det flödestryck som ställts in på tryckregulatorn. De båda anslutningarna för oljad tryckluft är avsedda för anslutning av tryckluftsverktyg.

För korrekt drift krävs:

- Tryckluft: 6 bar flödestryck
- Volymström: min 400 l/min per anslutet tryckluftslipverktyg från Festool.



VARNING

Risk för personskador

- ▶ Luftrycket i energi-/utsugsenheten får inte överstiga 8 bar.
- ▶ Maximalt tillåtet flödestryck för Festools tryckluftslipverktyg är 6,5 bar.

Ställ in 6 bar flödestryck på tryckregulatorn [2-1] medan ett tryckluftsverktyg är igång.

OBS! Vid för lågt tryck (under 4 bar) fungerar den pneumatiska spjällstyrningen inte längre korrekt i varianten EW/DW TURBO/A.

11 Drift



VARNING

Olycksrisk

- ▶ Efter komplett montering, men före driftstart, måste en kontroll av skyddsledare enligt EN 60204-1 utföras av en utbildad elektriker. Testströmmen måste uppgå till 10 A vid 50 Hz. Kontrollen måste utföras mellan PE-klämman och alla väsentliga punkter som ingår i skyddsledarsystemet.

11.1 Start/avstängning

För att utsuget endast ska vara igång när ett el- eller tryckluftsverktyg är i drift, måste reglaget på den mobila dammsugaren resp den stationära utsugsanläggningen TURBO stå i läge "AUTO".

Om utsuget inte har något "AUTO"-läge, måste man koppla till det manuellt när arbetet börjar. I så fall fungerar inte **automatikfunktionen i EAA** som beskrivs nedan.

Reglaget på maskinen [1-4] fungerar som till-/frånkopplare. Det har tre lägen:

- **Läge "0"**: EAA är frångkopplad, alla eluttag är strömlösa.
- **Läge "AUTO"**: Alla eluttag är strömförande. Utsuget startar när man kopplar till ett av de el- eller

tryckluftsverktygen som är anslutna till eluttagen [1-5], [1-9].

- **Läge "MAN"**: Alla eluttag är strömförande. Utsuget startar direkt. Dessutom går de högra spjället upp vid versionen EW/DW TURBO/A, medan det andra förblir stängt.



OBSERVERA

Risk för personskador på grund av elverktyg som startar okontrollerat

- ▶ Innan man vrider brytaren till läget "AUTO" eller "MAN" ska man se till att alla anslutna elverktyg är frångkopplade.

11.2 Ansluta tryckluftsverktyg

EAA i **versionen EW/DW** är avsett för anslutning av upp till två tryckluftslipverktyg med Festools IAS-system.

- ▶ Stick in änden av tryckluftsledningen i anslutningen [1-6].
- ▶ Öppna låsningen på sugöppningen genom att dra i spärrbultarna [1-7] och vrida 90°.
- ▶ Stick i anslutningskonen i IAS-kopplingsstycket i utsugsröret [1-8].
- ① **Observera:** Endast de nya anslutningskonerna har ett spår för spärrbulten att greppa i.
- ▶ Justera IAS-kopplingsstycket så att anslutnings slangarna inte knäcks.
- ▶ Gäller endast vid väggmontage: Kondensen från kondensutloppsslangen får inte förorena IAS-slangen.
- ▶ Vrid tillbaka spärrbulten [1-7] 90° och släpp den så att den kan haka i. På så sätt låses IAS-kopplingsstycket.
- ▶ Gäller endast Festools CT/SRM-dammsugare: Anslut dammsugarens anslutningskontakt till uttaget [1-6].

11.3 Verktygshållare

Verktygshållaren [1-1] används för att hänga upp el- och tryckluftsverktyg.



OBSERVERA

Olycksrisk

- ▶ Extra belastning på EAA (t ex genom vikten av el- eller tryckluftsdrivna verktyg och tillbehör) får uppgå till maximalt 12 kg.

11.4 Utsug



VARNING

Hälsorisk på grund av damm

- ▶ Damm kan vara hälsofarligt. Arbeta därför aldrig utan utsug.
- ▶ Följ alltid nationella föreskrifter för utsug av hälsofarligt damm.

Om de nationella säkerhetsbestämmelserna kräver en övervakning av sugeffekten i utsugsenheten (volyströmsövervakning), får endast en sugöppning [1-8] i taget vara öppen på EAA.

Version CT/SRM/M

Spjället [1-10] ser till att bara en sugöppning är öppen medan den andra är stängd. Därigenom kan bara en maskin vara igång och ha utsug. Genom att skjuta på sjället bestämmer man vilken sugöppning som ska vara öppen och fungera.

Version TURBO/M

Vid utsugning **av icke hälsofarligt damm** kan två maskiner samtidigt vara igång och ha utsug med versionen TURBO/M.

Version TURBO/A

EAA identifierar vilket verktyg som är igång och öppnar motsvarande sugöppning automatiskt. Man kan ha två maskiner igång med utsug samtidigt.

- ① Med inställningen "MAN" på vridkontakten [1-4] fungerar alltid bara det högra utsugsröret.

12 Underhåll och skötsel



VARNING

Olycksrisk

- ▶ Koppla ifrån all ström- och tryckluftsförsörjning före alla underhålls- och reparationsarbeten på EAA/ASA.
- ▶ Underhåll och reparationer på elutrustning och elektronik får endast utföras av utbildade elektriker.

14 Felåtgärder

Elektriska fel	Åtgärd	Service
Permanent-uttaget har ingen ström	Kontrollera nätkabelns anslutning - på EAA	
	Kontrollera nätkabelns anslutning - på nätsidan	
	Inget fel hittades	Kontakta Begär



Service och reparation ska endast utföras av tillverkaren eller serviceverkstäder. Se följande adress: www.festool.se/service



Använd bara Festools originalreservdelar! Art.nr nedan: www.festool.se/service

12.1 Inställning av lubrikator

- ▶ Ställ in flödestrycket på tryckregulatorn [2-1] på 0 bar. **OBS!** Hela försörjningsenheten måste vara trycklös!
- ▶ Skruva av oljebehållaren [2-6].
- ▶ Fyll oljebehållaren till 3/4 med specialolja [481722].
- ▶ Skruva på oljebehållaren igen.
- ▶ Ställ in flödestrycket på tryckregulatorn på 6 bar medan ett tryckluftsverktyg är igång.
- ▶ Kontrollera att luftningsskruven [2-2] är stängd.
- ▶ Dra åt inställningsskruven [2-4] i siktfönstret.
- ▶ Lossa inställningsskruven ca 1/4 varv.
- ▶ Observera oljedropparna i siktglasets [2-3] medan tryckluftsverktyget är igång.
- ▶ Ställ in inställningsskruven på 1 droppe olja på 10-20 minuter.
- ▶ Dra åt kondensutloppets skruv [2-8].

13 Miljö

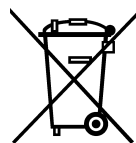

Släng inte maskinen i hushållssoporna! Se till att verktyg, tillbehör och förpackningar lämnas till miljövänlig återvinning. Följ gällande nationella föreskrifter.

Endast EU: Enligt EU-direktivet om gamla el- och elektronikverktyg samt nationell rätt måste uttjänta elverktyg källsorteras och återvinnas på ett miljövänligt sätt.

Information om REACH: www.festool.com/reach

Elektriska fel	Åtgärd	Service
Automat-uttaget har ingen ström	Kontrollera nätkabelns anslutning - på EAA	
	Kontrollera nätkabelns anslutning - på nätsidan	
	Inget fel hittades	Kontakta
Spjället öppnas inte när ett elverktyg är anslutet	Kontrollera styrkabeln på båda sidor	
	Öppna bakstycket och kontrollera magnet- och styrkabeln samt Reed-kontakten	
	Kontrollera tryckluftsanslutningen	
	Inget fel hittades	Kontakta
Spjället stängs inte när ett elverktyg är anslutet	Kontrollera styrkabeln på båda sidor	
	Öppna bakstycket och kontrollera magnet- och styrkabeln samt Reed-kontakten	
	Kontrollera tryckluftsanslutningen	
	Inget fel hittades	Kontakta
Reglaget på manuell: Dammsugaren går inte	Kontrollera att styrkabeln är ansluten på båda sidor	
	Kontrollera att nätkabeln till dammsugaren/turbinen är ansluten	
	Inget fel hittades	Kontakta
Dammsugaren/turbinen går - spjället öppnas inte	Kontrollera att styrkabeln är ansluten på båda sidor	
	Kontrollera flödestrycket, minst 4 bar	
	Inget fel hittades	Kontakta
Elverktyget fungerar inte	Kontrollera att reglaget står på Auto	
	Kontrollera att nätkabeln är ansluten	
	Kontrollera om elverktyget är defekt	
	Inget fel hittades	Kontakta

15 Tillbehör

Artikelnummer för tillbehör och verktyg finns i Festools katalog eller på Internet, "www.festool.se".

16 EG-förklaring om överensstämmelse

Energi-/utsugsenhet	Serienr
EAA EW CT/SRM/M	495910, 495912
EAA EW TURBO/M	495900, 495902
EAA EW/DW CT/SRM/M	495911, 495913, 495915, 495916, 495917, 495918, 495919
EAA EW/DW TURBO/M	495901, 495903, 495905, 495906, 495907, 495908, 495909
EAA EW/DW TURBO/A	495760, 495893, 495895, 495896, 495897, 495898, 495899

Energi-/utsugsenhet

Serienr

År för CE-märkning: 2008

Vi förklarar på eget ansvar att denna produkt uppfyller alla krav enligt följande direktiv, normer eller normgivande dokument:

2006/95/EG (till 19.04.2016), 2014/35/EU (fr.o.m. 20.04.2015), 2004/108/EG (till 19.04.2016), 2014/30/EU (fr.o.m. 20.04.2015), 2011/65/EU, EN 55014-1:2006+A1:2009+A2:2011, EN 55014-2:1997+revidering 1997+A1:2001+A2:2008, EN 60529:1991+A1:2000+A2:20013.

Festool GmbH

Wertstr. 20, D-73240 Wendlingen

ppa. Dr. Johannes Steimel

Dr. Johannes Steimel

Chef för forskning, utveckling, teknisk dokumentation
2015-02-09

17 Kopplingsschema, komponentlista

Kopplingsschemat finns i slutet av denna bruksanvisning.

Namn	Antal	Art.nr	Beteckning, typ	Utformning
A1	1	476 160	Elektronik EAA Festool	L x B: 85 mm x 78 mm
S1	1	452 050	Nätkontakt AUTO/0/MAN Bernhard & Schulte typ 3032 /20A	4 st omkopplare med 0-läge
X1	1	475 168	Enhetskontakt GSA U2000NLO Hirschmann art.nr 933 378-100	2-polig + PE
X2	1	452 099	Anslutningsklämma KL24/3 Wieland art.nr 99.900.8210.0	3-polig L/N/PE
X3, X4, X5	3		Fast uttag Landsberoende	2-poligt + PE
X6	1	475 170	Enhetskontakt GSSNA 200 Hirschmann art.nr 933 110-100	2-poligt + PE
X7, X9	2		Gängad bult	M4 x 22 mm
X8	1		Gängad bult	M4 x 12 mm
Y1, Y2 ¹	2		Spole till magnetventil 1V1 och 2V1 Art.nr 475154 Festo CPE10-M1BH-5L-M7	
1S1, 2S1	2	475 535	Mikrobrytare Omron D2VW-01L3-1 SPST-NO	1 st omkopplare
1S2, 2S2 ²	2	476 460	Reed-kontakt Meder MK3-1A66	1 st stängare

¹: endast vid EAA EW/DW TURBO/A

²: endast vid EAA EW/DW TURBO/A, EAA EW/DW TURBO/M och EAA EW/DW CT/SRM/M

18 Pneumatikschema, komponentlista

Pneumatikschema finns i slutet av denna bruksanvisning (gäller endast EW/DW-varianter):

Namn	Variant	Antal	Art.nr	Beteckning, Typ	Anmärkning, leverantör
0V1	EW/DW TURBO/A	1	495435	Tryckluftsmodul	Festool
	EW/DW TURBO/M; EW/DW CT/SRM/M	1	495808	EW/DW TURBO	
0Z1	Alla	1	495434	Kombination underhålls- apparater FRD-1/2-D-MIDI	Festo-nr: 159584/ 159592/192576 Festool
0Z2	Alla	1	E036905	Säkerhets snabbkoppling SSK-NW7,8-G1/4a	Icke oljad utgång Cejn
0Z3	Alla	1	475165	Snabbkoppling ERG 071 152	Oljad utgång Prevost
0Z4	Alla	1	475165	Snabbkoppling ERG 071 153	Oljad utgång Prevost

Namn	Variant	Antal	Art.nr	Beteckning, Typ	Anmärkning, leverantör
1A1, 2A1	EW/DW TURBO/A	2	475153	Dubbelverkande cylinder ADN-20-60-I-P-A	FESTO-nr: 536 365 FESTO
1S1, 2S1	EW/DW TURBO/A	2	475535	Mikrobrytare, stängare D2VW-01L3-3HS (CHN)	Omron
2S2	Alla	1	452117	Reed-kontakt MK3-1A71-BV 588	Tryckluftsverktyg 2 Meder
1V1, 2V2	EW/DW TURBO/A	2	475154	Monostabil 5/2-vägsven- til CPE10-M1BH-5L-M7	FESTO-nr: 196 927 FESTO
1S2	ASlla	1	452117	Reed-kontakt MK3-1A71-BV 588	Tryckluftsverktyg 1 Meder

Alkuperäiset käyttöohjeet

1	Tunnukset.....	81
2	Tekniset tiedot.....	81
3	Määräystenmukainen käyttö	81
4	Turvaohjeet.....	81
5	Laitteen osat	82
6	Rakenne	82
7	Asennus.....	83
8	Liitännät EAA:ssa	84
9	Imurointiliitäntä	85
10	Energiansyöttö	85
11	Käyttö	86
12	Huolto ja hoito	87
13	Ympäristö	87
14	Vikojen korjaus.....	87
15	Tarvikkeet.....	88
16	EU-vaatimustenmukaisuusvakuutus...	88
17	Virtapiirikaavion osalista.....	89
18	Paineilmakaavion osalista	89

1 Tunnukset



Varoitus yleisestä vaarasta



Sähköiskuvaara



Lue ohjeet/huomautukset!



Öljytty paineilma



Öljytön paineilma



Älä ime sisään metalliosia!



Älä kosketa sisäosia!

2 Tekniset tiedot

Energia-/imuampperi EAA

Sähköliitäntä	220 - 240 V~/16 A
	50/60 Hz
Paineilma	4 - 8 bar
Paino	
EAA EW/DW TURBO/A	13,8 kg

Energia-/imuampperi EAA

EAA EW/DW CT/SRM/M,	13,0 kg
EAA EW/DW TURBO/M	
EAA EW CT/SRM/M	10,2 kg
EAA EW TURBO/M	

3 Määräystenmukainen käyttö

Energia-/imuampperi EAA on kiinteäasenteinen järjestelmä, joka sisältää energiansyöttöliitännät sähkö- ja paineilmatyökaluille sekä liitännät pölynimurointiin.

Käyttäjällä on siten suoraan käytettävissään tilallisesti rajatulla työskentelyalueella kaikki sähkö- ja paineilmatyökalujen käytössä tarvittavat liitännät.

Pölyhiukkasten koko ja määrä, joka voidaan imuroida energia-/imuampperin EAA / imuvarren ASA avulla, riippuu kytkettyjen imureiden tehosta. EAA/ASA sopii kuitenkin parhaiten pölyn imurointiin. Sitä ei ole tarkoitettu suurien tai raskaiden lastujen, työkappalejäämien yms. imurointiin.

Vain mallit EAA EW CT/SRM/M ja EAA EW/DW CT/SRM/M sopivat puupölyn imurointiin.

Jos laitteella imuroidaan terveydelle haitallisia, palonarkoja tai räjähdysalttiita aineita, tällöin on huolehdittava siitä, että paikalleen kytketty pölynpoistojärjestelmä soveltuu näille aineille. Lisäksi on noudatettava voimassaolevia varo- ja työturvallisuusmääräyksiä.

Vaurioista ja tapaturmista, jotka johtuvat määräystenvastaisesta tai epäasianmukaisesta käytöstä tai käyttäjän myöhemmin suorittamista EAA:n tai ASA:n muutoksista, Festool ei ota mitään vastuuta.

4 Turvaohjeet

VAROITUS! Lue kaikki turva- ja käyttöohjeet. Varoitusten ja ohjeiden noudattamisen laiminlyönti voi aiheuttaa sähköiskun, tulipalon ja/tai vakavia vammoja.

Säilytä kaikki turvaohjeet ja käyttöohjeet myöhempää tarvetta varten.

- EAA/ASA:n lisäkuormitus (esim. sähkö- tai paineilmatyökalujen, lisätarvikkeiden painosta) saa olla korkeintaan 12 kg.
- Tarkasta sähköiset liitäntäjohdot säännöllisesti vaurioiden varalta. Vaurioituneet johdot täytyy korvata uusilla. Vaihdon saa tehdä vain sähköasentaja tai Festool-asiakaspalvelu.
- Sähkölaitteisiin liittyviä töitä saavat tehdä vain sähköasentajat tai Festool-huolto.
- Ympäristön lämpötilat: Huonelämpötilan täytyy olla 0 - 50° C. Ilmankosteus saa olla enintään 80 %.

5 Laitteen osat

- [1-1] Työkalunpidin
- [1-2] Alumiiniputki
- [1-3] Jatkuvavirtainen pistorasia
- [1-4] Käyttökytkin
- [1-5] Pistorasia AUTO 2
- [1-6] Paineilmaliitântä* paineilmatyökaluille, voidaan säätää huoltoyksikön painesäätimellä
- [1-7] Lukitsin
- [1-8] Poistoimuliitântä
- [1-9] Pistorasia AUTO 1
- [1-10] Suljin* poistoimuliitântän avaamista ja sulkemista varten
- [1-11] Öljytön paineilmaliiitântä vain EW-versiossa*

* Ei kuulu kaikissa versioissa toimituslaajuuteen
Mainitut kuvat löytyvät käyttöohjeiden alusta ja lopusta.

6 Rakenne

6.1 Energia-/imuamppeli

Energia-/imuamppeli EAA koostuu kahdesta toimialueesta:

- Sähkökomponenttien, esim. pistorasiat ja sähkötyökalujen (EW) valintakytkin, toimialue.
- Paineilmakomponenttien toimialue, joka sisältää paineilmatyökaluille (DW) tarkoitetut liitännät.

6.2 Versiot

Valittavissa olevat versiot on varustettu seuraavasti:

EAA EW CT/SRM/M

- 3 pistorasiaa; 1 ei-säädettävä ja öljytön paineilmaliiitântä (ei sovellu Festoolin paineilmahiomatyökalujen liitântään!).
- Manuaalisesti käytettävät sulkimet.
- ① Sulkimet on kytketty toisiinsa mekaanisesti, siksi imurointi voidaan tehdä kulloinkin vain yhdellä laitteella. Suljinasentoa valvotaan mikrokytkimen avulla.

EAA EW TURBO/M

- 3 pistorasiaa; 1 ei-säädettävä ja öljytön paineilmaliiitântä (ei sovellu Festoolin paineilmahiomatyökalujen liitântään!).
- Manuaalisesti käytettävät sulkimet.
- ① Imurointi on mahdollista samanaikaisesti kahdella laitteella. Suljinasentoa valvotaan mikrokytkimellä (perusasento: suljin suljettu).

EAA EW/DW CT/SRM/M

- 3 pistorasiaa; 1 huoltoyksikkö (painesäädin, kondenssivedenerotin, öljysumutin); 2 säädettävää ja öljyttyä paineilmaliiitântää; 1 ei-säädettävä ja öljytön paineilmaliiitântä (ei sovellu Festoolin paineilmahiomatyökalujen liitântään!).
- Manuaalisesti käytettävät sulkimet.
- ① Sulkimet on kytketty toisiinsa mekaanisesti, siksi imurointi voidaan tehdä kulloinkin vain yhdellä laitteella. Suljinasentoa valvotaan mikrokytkimen avulla.

EAA EW/DW TURBO/M

- 3 pistorasiaa; 1 huoltoyksikkö (painesäädin, kondenssivedenerotin, öljysumutin); 2 säädettävää ja öljyttyä paineilmaliiitântää; 1 ei-säädettävä ja öljytön paineilmaliiitântä (ei sovellu Festoolin paineilmahiomatyökalujen liitântään!).
- Manuaalisesti käytettävät sulkimet.
- ① Imurointi on mahdollista samanaikaisesti kahdella laitteella. Suljinasentoa valvotaan mikrokytkimellä (perusasento: suljin suljettu).

EAA EW/DW TURBO/A

- 3 pistorasiaa; 1 huoltoyksikkö (painesäädin, kondenssivedenerotin, öljysumutin); 2 säädettävää ja öljyttyä paineilmaliiitântää; 1 ei-säädettävä ja öljytön paineilmaliiitântä (ei sovellu Festoolin paineilmahiomatyökalujen liitântään!).
- Paineilmakäyttöiset sulkimet
- ① Imurointi on mahdollista samanaikaisesti kahdella laitteella. Suljinasentoa valvotaan mikrokytkimellä (perusasento: suljin suljettu).

6.3 Muutossarjat

Laitteen muuttamiseksi toiseksi versioksi saatavilla on seuraavia muutossarjoja:

CT/SRM/M >> TURBO/M

Muutos: Imurointi kiinteäasenteisella imuturbiinilla siirrettävän imurin sijaan.
Keskinäinen kytkentä [3-2] kahden mekaanisesti käytettävän sulkimen [3-1] välillä täytyy purkaa.

EW >> EW/DW (VE2-EAA: 495892)

Muutos: Lisäliitântämahdollisuus paineilmatyökaluille.

Järjestelmään täytyy asentaa lisähuoltoyksikkö (painesäädin, kondenssivedenerotin, öljysumutin) sekä paineilmamoduuli paineilmaletkustoineen ja liitântä elektroniikalle johdinnippujen kanssa. **Huomio:** Tämän työn saa suorittaa vain koulutettu sähköasentaja!

EW/DW TURBO/M >> EW/DW TURBO/A (UBS EAA-MA: 495891)

Muutos: Manuaalisten sulkimien korvaaminen paineilmaikäyttöisillä sulkimilla.

Koko alustaryhmä (sisältää mekaanisesti käytetyt sulkimet, poistoimuliitännät ja paineilмалиitännät) täytyy vaihtaa. Lisäksi täytyy asentaa magneettiventtiilit, sovittaa paineilmamoduuli ja vaihtaa elektroniikan johdinniput. **Huomio:** Tämän työn saa suorittaa vain koulutettu sähköasentaja!

7 Asennus**VAROITUS****Loukkaantumisvaara, esinevahinkojen vaara**

- Selvitä aina ennen asennusta staattiset suhteet suunnitellussa kiinnityskohdassa rakennestatiikan asiantuntijalta!

Vain Saksassa: Festool järjestää haluttaessa valtuutetun asennusliikkeen asentamaan energia-/imuampelin ja imuvarren. Energia-/imuampelin ja imuvarren asennus tehdään täydellisesti ja järjestelmä luovutetaan sinulle käyttövalmiina. Suosittelemme, että käytät tätä palvelua hyväksesi nopean ja turvallisen asennuksen takaamiseksi.

Mallille EAA on kolme erilaista asennusmahdollisuutta:

1. Kiinnitys imuvarrella (ASA CT/SRM 2500, ASA CT/SRM 5000, ASA TURBO 5000, ASA CT/SRM 6000, ASA TURBO 6000): Tarvittava asennussarja on imuvarsiensa mukana.
2. Seinäasennus: Tätä varten tarvitaan asennussarja (EAA-W: 495889).
3. Kattoasennus konsolin avulla: Tätä varten tarvitaan asennussarja (EAA-D: 495899).

7.1 Asennus Festoolin imuvarseen

- ① Energia-/imuamppeleita saa käyttää vain nivelellä (ks. kuva [4]) varustetussa Festoolin imuvarressa ASA. Käytä muutossarjaa 489704, jos sinulla on vanhempi, aikaisemman mallisella nivelellä varustettu imuvarsi.

Asennussarja (ASA:n toimituslaajuudessa) sisältää:

- Alumiiniputki EAA:n ripustamiseen
- Valmiiksi varustettu verkkokaapeli ja ohjausjohto kaikissa maissa käyttökelpoisella liitännällä
- Paineilmajohto
- 2 suojaletkua
- 3 kaapelisinkilää
- 2 letkukoukkua

Oikea menettely

- Kiinnitä imuvarsi seinään tai pylvääseen. Noudata tähän liittyviä imuvarren käyttöohjeita.
- Toimitettavan alumiiniputken pituus on 1,6 m. Tarvittaessa sitä voidaan lyhentää sen vapaasta päästä. Suosittelemme säätämään pituuden niin, että EAA:n työkalunpidin [1-1] on käyttäjän kasvojen korkeudella. **Poista ehdottomasti jäyste alumiiniputkesta lyhentämisen jälkeen!**
- Irrota EAA:n takaseinä.
- Voitele alumiiniputki alaosaan, ja työnnä se vasteeseen asti EAA:n Y-kappaleeseen [5-8].
- Kiristä kiinnityssinkilä molempien ruuvien kanssa [5-9] 6 Nm momentilla. Sitten EAA on tukevasti kiinni alumiiniputkessa.

Jatka eteenpäin luvusta 8 "Liitännät EAA:ssa".

7.2 Asennus seinään

Asennussarja sisältää:

- Kaapelisarja (verkko- ja ohjausjohto, pituus 4 m)
- Paineilmajohto (pituus 4 m)
- Alumiiniputki (halkaisija 50 mm, pituus 350 mm) EAA:n ripustamiseen
- 2 pidinlevyä, sis. ruuvit ja ruuvitulpat
- Putken/imuletkun adapteri
- Huoltoyksikön kiinnityslevy
- Kondenssiveden tyhjennysletku

Oikea menettely

- Irrota huoltoyksikkö [2] EAA:n takaseinästä (ei koske EW-versiota).
- Irrota EAA:n takaseinä.
- Ruuvaa kiinnityslevy [6-4] neljällä ruuvilla [6-3] EAA:n yläosaan.
- Asenna huoltoyksikkö [6-1] kiinnityslevyyn [6-4] ruuveilla [6-6].
- Kiinnitä oheinen paineilmaletku [7-1] letkunkiristimellä [7-2] huoltoyksikön letkumuhvilla varustettuun paineilmakulmakappaleeseen [7-3].
- Lyhennä asennettua sinistä paineilmaletkua (halk. 16 mm) [8b-3] 200 mm verran, niin että kokonaispituudeksi tulee 400 mm.
- Käännä paineilmakulmakappale [6-5] alaspäin ja kytke lyhennetty sininen paineilmaletku kulmakappaleeseen.
- Kytke kondenssiveden tyhjennysletku [5-11] huoltoyksikön liitäntäkohtaan [6-2].
- Asenna letkut, EAA:n sisällä, kuten kuvassa [5] on esitetty.
- Kytke sinisen letkun toinen pää liitäntään [5-1].
- Voitele alumiiniputki alaosaan, ja työnnä se vasteeseen asti EAA:n Y-kappaleeseen [5-8].

- ▶ Kiristä kiinnityssinkilä molempien ruuvien kanssa [5-9] 6 Nm momentilla. Sitten EAA on tukevasti kiinni alumiiniputkessa.

Tee ensin liitännät EAA:ssa (ks. luku 8 "Liitännät EAA:ssa"), ennen kuin jatkat seuraavana olevista seinäasennusohjeista.

- ▶ Kiinnitä takaseinämä oheisella ruuveilla EAA:han.
- ▶ Kiinnitä ensin alempi pidinkisko seinään (ks. kuva [8a]). Käytä betoniseinässä oheisia ruuvitulppia. **Huomio:** Etäisyys kattoon täytyy olla vähintään 1 m.
- ▶ Aseta EAA yläkautta alempaan pidinkiskoon. Koukkujen täytyy tarttua EAA:n koteloon.
- ▶ Aseta ylempi pidinkisko [8b-1] EAA:n päälle. Koukkujen täytyy tarttua EAA:n koteloon.
- ▶ Kiinnitä ylempi pidinkisko seinään (ks. kuva [8b]). Käytä betoniseinässä oheisia ruuvitulppia.
- ▶ Asenna imuletkun kytkemistä varten oleva adapteri [8b-2] alumiiniputkeen. Vaihtoehtoisesti voit pidentää alumiiniputkea myös pölynpoistojärjestelmien muoviputkella (asenna lisäksi pintasähköisyyden maadoitusjohto) tai teräspeltiputkella, ja kiinnittää vasta sitten adapterin.

① Letkupitimiä (ks. luku 8.4) ei voida asentaa tässä versiossa.

7.3 Asennus kattoon

Asennussarja sisältää:

- Kaapelisarja (verkko- ja ohjausjohto, pituus 2,5 m)
- Paineilmajohto (pituus 2,5 m)
- Alumiiniputki EAA:n ripustamiseen
- Hydrauliputki
- 2 sinkilää niiteillä
- 2 kaapelisinkilää
- Konsoli

Oikea menettely

- ▶ Toimitettavan alumiiniputken pituus on 1,6 m. Tarvittaessa sitä voidaan lyhentää sen vapaasta päästä. Suosittelemme säätämään pituuden niin, että EAA:n työkalunpidin [1-1] on käyttäjän kasvojen korkeudella. **Poista ehdottomasti jäyste alumiiniputkesta lyhentämisen jälkeen!**
- ▶ Irrota EAA:n takaseinämä.
- ▶ Voitele alumiiniputki alaosastaan, ja työnnä se vasteeseen asti EAA:n Y-kappaleeseen [5-8].
- ▶ Kiristä kiinnityssinkilä molempien ruuvien kanssa [5-9] 6 Nm momentilla. Sitten EAA on tukevasti kiinni alumiiniputkessa.

- ▶ Kiinnitä konsoli [9-2] neljään katossa olevaan reikään [9-1]. Käytä kyseessä olevalle rakennusaineelle sopivaa kiinnitysvälinettä (esim. ruuviankkurit, ruuvitulpat).

Jatka eteenpäin luvusta 8 "Liitännät EAA:ssa".

8 Liitännät EAA:ssa

8.1 Ohjausjohdon liitäntä

- ▶ Kääri liiallinen pituus pitimen [5-10] ympärille.
- ▶ Laita oheinen tiiviste [10-1] johtopistokkeen [5-2] päälle EAA:ssa.
- ▶ Kytke johtorasiala [10-2] johtopistokkeeseen [5-2], ja kiristä ruuvi [10-3].
- ▶ Kiinnitä ohjausjohto EAA:ssa olevaan vedonestimeen [5-3].

8.2 Verkkajohdon liitäntä

- ▶ Kääri liiallinen pituus kaarien [5-6] kohdalle.
- ▶ Laita oheinen tiiviste [10-6] johtorasialan [5-7] päälle EAA:ssa.
- ▶ Kytke johtorasiala [10-5] johtopistokkeeseen [5-7], ja kiristä ruuvi [10-4].
- ▶ Kiinnitä verkkojohto EAA:ssa olevaan vedonestimeen [5-4].
- ▶ Kytke EAA:n verkkojohto 16 A sulakkeella suojattuun ja maadoitettuun maakohtaiseen pistorasialaan.

Poikkeus: Jos et kytke imurointia varten Festoolin imuria, vaan muun merkkisen imurin, tällöin kannattaa mahdollisesti tehdä toisenlainen kokoonpano - ks. luku 9.1 "Siirrettävä imuri".

- ① Maakohtaisissa versioissa GB, CH ja DK EAA/ASA:n verkkojohdosta täytyy irrottaa entuudestaan oleva verkkopistoke ja korvata se oheisella maakohtaisella, ruuvikiinnitteisellä verkkopistokkeella. **Huomio:** Tämän työn saa suorittaa vain koulutettu sähköasentaja!

8.3 Paineilmajohdon liitäntä

- ① Pätee vain ASA:han asennukseen ja kattoasennukseen.
- ▶ Leikkaa harmaa paineilmaletku sopivan pituiseksi.
- ▶ **EW-versiot:** Ohjaa paineilmaletku kotelon [11-1] läpi letkumuhvin [11-3] päälle, ja kiinnitä letkunkiristin [11-2].
- ▶ **EW/DW-versiot:** Työnnä harmaa paineilmaletku letkumuhvin päälle huoltoyksikön tuloon [7-3] ja kiinnitä letkunkiristin [7-2].
- ▶ Kiinnitä paineilmajohto sekä verkko- ja ohjausjohto oheisilla kolmella kiinnityssinkilällä [12-2] alumiiniputkeen [12-1].

- ▶ Kytke sinisen letkun pää liitántään **[5-1]** ja ohjaa letku aukon läpi kotelosta ulos.
- ▶ Asenna EAA:n takaseinä sen jälkeen kun olet tehnyt kaikki liitännät EAA:n sisällä.
- ▶ Kytke sininen paineilmaletku huoltoyksikön kulmakappaleeseen **[2-5]**.

8.4 Letkunpitimen asennus

Letkunpidin on käyttötarvikkeiden ja letkujen kannattamista varten. Kiinnitä kaksi letkunpidintä EAA:n takaseinämään (ks. kuva **[13]**).

- ▶ Ruuvaa letkunpidin **[13-4]** molempiin reikiin kuusiokoloruuvilla **[13-2]** ja aluslevyllä **[13-3]** oheisen kuusioavaimen **[13-1]** avulla.
- ▶ Kiinnitä takaseinä oheisella ruuveilla EAA:han.

9 Imurointiliitântä

Imurointi voidaan tehdä siirrettävällä imurilla tai kiinteäasenteisella pölynpoistojärjestelmällä TURBO.

9.1 Siirrettävä imuri

Siirrettävä CT-imuri mallisarja CT 22, CT 33, CT 44, CT 55

- ▶ Asenna ohjausjohdon asennussarja (moduuli-EAA CT22/33/44/55: 495756) siirrettävään CT-imuriin (ks. asennusohjeet).

Siirrettävä CT-imuri mallisarja CT 26, CT 36, CT 48

- ▶ Asenna asennussarja (moduuli-EAA CT26/36: 496143) siirrettävään CT-imuriin (valmiiksi asennettu mallissa CTM 36/48 LE ja CTL 36/48 LE).
- ▶ Kytke ohjausjohto imurin pistokoskettimeen.

Siirrettävä SRM-imuri ja muun merkkiset imurit

Ohjausjohdon liitântä ei ole mahdollista. Jos imurissa on kytkentäautomaatiikalla varustettu laitepistorasia, EAA:n verkkojohto täytyy imurin kytkentäautomaatiikan käyttämisen mahdollistamiseksi kytkeä tähän laitepistorasiaan. Tällöin tulee kuitenkin huomioida laitepistorasian suurin sallittu kuormitettavuus. Lisäksi EAA:n toiminnoista ei voida käyttää kaikkia. Siksi on erittäin suositeltavaa käyttää Festoolin siirrettävään imuria.

- ▶ Kytke poistoimuletku imurin poistoimaukkoon.
- Ⓢ Suosittelemme käyttämään poistoimuletkun ja imurin välisessä liitännässä kiertomuhvia "D50 DAS-AS".

- Ⓢ EAA:n ja siirrettävän imurin keskinäisen välin ollessa suurempi poistoimuletku kannattaa korvata osittain pölynpoistojärjestelmien muoviputkella tai teräspeltiputkella (halkaisija 50 mm). Tämä pienentää poistoimuletkun ilmavirran vastusta ja parantaa EAA:n imutehoa.

9.2 Kiinteäasenteinen pölynpoistojärjestelmä TURBO

- ▶ Kytke ohjausjohtopölynpoistojärjestelmän pistokoskettimeen.
- ▶ Kytke poistoimuletku pölynpoistojärjestelmän (D75) poistoimaukkoon.

10 Energiansyöttö

Energia-/imuampperi toimittaa sähkövirtaa ja paineilmaa.

10.1 Sähkövirta

Kaikissa EAA-versioissa on kolme pistorasiaa. Pistorasia **[1-3]** on jatkuvasti virtaajohtava. Molemmat pistorasiat AUTO 1 **[1-9]** ja AUTO 2 **[1-5]** ovat virtaajohtavia, kun vaihtokytkin **[1-4]** on asennossa "AUTO". Asennossa "0" ja "MAN" nämä kytketään irti jännitelähteestä.



HUOMIO

Onnettomuusvaara, sähköiskuvaara

- ▶ Kun kaikkia kolmea pistorasiaa käytetään samanaikaisesti, kunkin pistorasian maksimiantoteho on 1200 W.
- ▶ Mikäli EAA:n verkkojohto on kytketty imurin laitepistorasiaan (ks. luku 9.1), tällöin on ehdottomasti huomioitava imurin laitepistorasian suurin sallittu kuormitettavuus. EAA:n kolmen pistorasian antotehojen summa ei saa ylittää imurin laitepistorasian suurinta sallittua kuormitettavuutta.

10.2 Paineilma

EW-versioissa ei ole säädettävää liitântää öljyttömälle paineilmalta **[1-11]**.



HUOMIO

Onnettomuusvaara, sähköiskuvaara

- ▶ Paineilmaa ei voida säätää tässä liitännässä, siinä on aina rakennuksen oman paineilmajärjestelmän järjestelmäpaine. Siksi tässä liitännässä ei saa käyttää Festoolin paineilmahiomatyökaluja.

EW/DW-versioissa on huoltoyksikkö (ks. kuva[2]), johon sisältyy painesäädin[2-1], manuaalinen kondenssivedenerotin [2-8] ja öljysumutin [2-6], kaksi säädettävää liitäntää öljytylle paineilmalle [1-6] ja yksi ei-säädettävä liitäntä öljyttömälle paineilmalle [2-7]. Kaikissa kolmessa liitännässä on käytettävissä painesäätimellä säädetty virtauspaine. Molemmat öljytyn paineilman liitännät on tarkoitettu paineilmatyökalujen liitäntää varten.

Asianmukaiseen käyttöön tarvitaan:

- Paineilma: 6 barin virtauspaine
- Virtaus: vähintään 400 l/min kullekin paikalleen kytketylle Festoolin paineilmahiomatyökalulle.



VAROITUS

Loukkaantumiswaara

- ▶ Energia-/imuamppelein ilmanpaine ei saa ylittää 8 baria.
- ▶ Festoolin paineilmahiomatyökalujen suurin sallittu virtauspaine on 6,5 baria.

Aseta painesäätimestä [2-1] 6 barin virtauspaine paineilmatyökalun käytön aikana.

Huomio: Jos paine on liian matala (alle 4 baria), paineilmakäyttöinen suljinohjaus ei toimi versioissa EW/DW TURBO/A enää virheettömästi.

11 Käyttö



VAROITUS

Onnettomusvaara

- ▶ Täydellisen asennuksen jälkeen sähköasentajan täytyy suorittaa suojamaadoitustarkastus EN 60204-1 mukaan ennen käyttöönottoa. Tarkastusvirta täytyy olla 10 A 50 Hz:llä. Tarkastus täytyy suorittaa PE-liittimen ja kaikkien olennaisten, suojamaadoitusjärjestelmään kuuluvien osien välillä.

11.1 Päälle-/poiskytkentä

Valintakytkin täytyy olla siirrettävässä imurissa tai kiinteäasenteisessa pölynpoistojärjestelmässä TURBO asennossa "AUTO", jotta imurointi toimii vain sähkö- tai painetyökalujen käytön aikana.

Jos imuroinnissa ei ole mitään "AUTO"-asettoa, imurointi täytyy kytkeä ennen töiden aloittamista käsin päälle. Tässä tapauksessa seuraavana kuvattu **EAA:n automaattitoiminto** ei toimi.

Laitekytkin [1-4] toimii käyttökytkimenä. Sillä on kolme eri asentoa:

- **Asento "0":** EAA on kytketty pois päältä, kaikki pistorasiat ovat virrattomia.
- **Asento "AUTO":** Kaikki pistorasiat ovat virtaajohdavia. Imurointi alkaa, kun jokin pistorasioihin [1-5], [1-9] kytketyistä sähkö- tai paineilmatyökaluista kytketään päälle.
- **Asento "MAN":** Kaikki pistorasiat ovat virtaajohdavia. Imurointi käynnistyy välittömästi. Lisäksi versioissa EW/DW TURBO/A oikea suljin aukeaa, kun taas toinen suljin pysyy suljettuna.



HUOMIO

Loukkaantumiswaara hallitsemattomasti käynnistyvien sähkötyökalujen takia

- ▶ Varmista ennen kytkimen kääntämistä asentoon "AUTO" tai "MAN", että paikalleen kytketty sähkötyökalu on kytketty pois toiminnasta.

11.2 Paineilmatyökalun kytkentä

EAA versiossa EW/DW on tarkoitettu enintään kahden paineilmahiomatyökalun liitäntään Festoolin IAS-järjestelmällä.

- ▶ Kytke paineilmajohdon pää liitäntään [1-6].
- ▶ Avaa poistoimuaukon lukitus vetämällä lukitus- tapista [1-7] ja kääntämällä sitä 90° verran.
- ▶ Kytke IAS-liitäntäkappaleen liitäntäkartio poistoimuliitäntään [1-8].

① **Huomio:** Vain uudet liitäntäkartioid on varustettu uralla, johon lukituspulitti tarttuu.

- ▶ Kohdista IAS-liitäntäkappale niin, että liitäntä- letkut eivät taitu.
- ▶ Koskee vain seinäasennusta: Kondenssiveden tyhjennysletkun kondenssivesi ei saa liata IAS- letkua.
- ▶ Käännä lukitustappia [1-7] jälleen 90° verran takaisin, ja päästä siitä irti, niin että se pääsee napsautamaan paikalleen. Siten IAS-liitäntä- kappale saadaan lukittua.
- ▶ Vain Festoolin CT/SRM-imureiden yhteydessä: Yhdistä imurin pistoliitin liitäntään [1-6].

11.3 Työkalunpidin

Työkalunpidintä[1-1]käytetään sähkö- ja paineilmatyökalujen ripustamiseen.



HUOMIO

Onnettomusvaara

- ▶ EAA:n lisäkuormitus (esim. sähkö- tai paineilmatyökalujen, lisätarvikkeiden painosta) saa olla korkeintaan 12 kg.

11.4 Imurointi



VAROITUS

Pöly aiheuttaa vaaraa terveydelle

- ▶ Pöly voi olla terveydelle haitallista. Älä sen vuoksi missään tapauksessa työskentele ilman imuria.
- ▶ Noudata terveydelle vaarallisen pölyn imuroinnissa aina maakohtaisia määräyksiä.

Mikäli maakohtaiset turvallisuusmääräykset edellyttävät imurin suorittamaa imutehon valvontaa (virtausvalvonta), tällöin EAA:ssa saa olla kulloinkin auki vain yksi poistoimuaukko **[1-8]**.

Versio CT/SRM/M

Suljin**[1-10]**huolehtii siitä, että vain yksi poistoimuaukko on avattuna ja muut ovat suljettuina. Siten vain yhtä konetta kerrallaan voidaan käyttää imuroimiseen. Suljinta siirtämällä määrät sen, mikä poistoimuaukko on auki ja imuroiva.

Versio TURBO/M

Ei-terveydelle haitallista pölyä **imuroitaessa** version TURBO/M kanssa voidaan käyttää imurointiin kahta konetta samanaikaisesti.

Versio TURBO/A

EAA tunnistaa, mikä työkalu on käytössä, ja avaa vastaavan poistoimuaukon automaattisesti. Voit käyttää imurointiin kahta konetta samanaikaisesti.

- ① Jos säädät **"MAN"** kiertokytkimen **[1-4]** asennoksi, tällöin käyttövalmiina on aina vain oikea poistoimuliitäntä.

12 Huolto ja hoito



VAROITUS

Onnettomuusvaara

- ▶ Irrota ennen kaikkia huolto- ja korjaustöitä EAA/ASA sähkövirta- ja paineilmalähteestä.
- ▶ Sähkölaitteiden ja elektroniikan huolto- ja korjaustöitä saa tehdä vain sähköalan ammattilainen.

14 Vikojen korjaus

Sähkövika	Toimenpide	Huolto
Jatkuvavirtaisessa pistorasias- sasiassa ei ole virtaa	Tarkasta verkkokaapeliliitäntä - EAA	
	Tarkasta verkkokaapeliliitäntä - verkon puoleinen	
	Vian aiheuttajaa ei löydetä	Ota yhteyttä



Huolto ja korjaus vain valmistajan tehtaalla tai huoltokorjaamoissa: katso sinua lähinnä oleva osoite kohdasta: www.festool.com/service

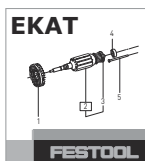

Käytä vain alkuperäisiä Festool-va-
raosia! Tilausnumero kohdassa:
www.festool.com/service

12.1 Öljysumuttimen säätö

- ▶ Säädä painesäätimestä **[2-1]** virtauspaineen arvoksi 0 baria. **Huomio:** Koko syöttöyksikön täytyy olla paineeton!
- ▶ Ruuvaa öljysäiliö **[2-6]** irti.
- ▶ Täytä öljysäiliö 3/4 verran erikoisöljyllä (481722).
- ▶ Ruuvaa öljysäiliö takaisin paikalleen.
- ▶ Säädä painesäätimestä paineilmatyökalun käytön aikana virtauspaineeksi 6 baria.
- ▶ Varmista, että ilmausruuvi **[2-2]** on suljettu.
- ▶ Käännä tarkastusikkunassa oleva säätöruuvi **[2-4]** kiinni.
- ▶ Käännä säätöruuvia n. 1/4 kierroksen verran auki.
- ▶ Tarkkaile öljyn pisarointia tarkastuslasissa **[2-3]** paineilmatyökalun käydessä.
- ▶ Säädä säätöruuvi niin, että öljyä pisaroi 1 pisara 10-20 minuutissa.
- ▶ Käännä kondenssiveden tyhjennysruuvi **[2-8]** kiinni.

13 Ympäristö

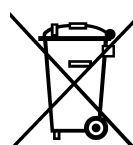

Älä heitä käytöstä poistettua konetta talousjätteiden joukkoon! Toimita koneet, tarvikkeet ja pakkaukset ympäristöä säästävään kierrätyspisteeseen. Noudata voimassaolevia kansallisia määräyksiä.

Vain EU: Eurooppalaisen sähkö- ja elektroniikkalaiteromua koskevan direktiivin ja sitä vastaavan maakohtaisen lainsäädännön mukaisesti käytöstä poistetut sähkötyökalut täytyy kerätä erilleen ja toimittaa ympäristöä säästävään kierrätykseen.

REACH:iin liittyvät tiedot: www.festool.com/reach

Sähkövika	Toimenpide	Huolto
Automaattisessa pisto- rasiassa ei ole virtaa	Tarkasta verkkokaapeliliitäntä - EAA	
	Tarkasta verkkokaapeliliitäntä - verkon puoleinen	
	Vian aiheuttajaa ei löydetä	Ota yhteyttä
Suljin ei avaudu, kun säh- kötyökalu on kytketty pai- kalleen	Tarkasta ohjausjohtokaapeli molemmilta puolilta	
	Avaa takaseinä ja tarkasta magneetti- ja ohjauskaa- peli ja kielikosketin	
	Tarkasta paineilmaliitäntä	
	Vian aiheuttajaa ei löydetä	Ota yhteyttä
Suljin ei sulkeudu, kun sähkötyökalu on kytketty paikalleen	Tarkasta ohjausjohtokaapeli molemmilta puolilta	
	Avaa takaseinä ja tarkasta magneetti- ja ohjauskaa- peli ja kielikosketin	
	Tarkasta paineilmaliitäntä	
	Vian aiheuttajaa ei löydetä	Ota yhteyttä
Valintakytkin manuaali- sessä käyttöasennossa: imuri ei toimi	Tarkasta, onko ohjausjohto kytketty molemmilta puolilta paikalleen	
	Tarkasta, onko imurin/turbiinin verkkojohto kytketty paikalleen	
	Vian aiheuttajaa ei löydetä	Ota yhteyttä
Imuri / turbiini toimii - suljin ei avaudu	Tarkasta, onko ohjausjohto kytketty molemmilta puolilta paikalleen	
	Tarkasta virtauspaine vähintään 4 baria	
	Vian aiheuttajaa ei löydetä	Ota yhteyttä
Sähkötyökalu ei toimi	Tarkasta, onko valintakytkin automaattisessa käyt- töasennossa	
	Tarkasta, onko verkkojohto kytketty paikalleen	
	Tarkasta, onko sähkötyökalu rikki	
	Vian aiheuttajaa ei löydetä	Ota yhteyttä

15 Tarvikkeet

Tarvikkeiden ja työkalujen tilausnumerot voit katsoa Festoolin käyttö-/tuoteoppaasta tai Internet-osoitteesta www.festool.com.

16 EU-vaatimustenmukaisuusvakuutus

Energia-/imuamppele	Sarjanumero
EAA EW CT/SRM/M	495910, 495912
EAA EW TURBO/M	495900, 495902
EAA EW/DW CT/SRM/M	495911, 495913, 495915, 495916, 495917, 495918, 495919
EAA EW/DW TURBO/M	495901, 495903, 495905, 495906, 495907, 495908, 495909

Energia-/imuamppele	Sarjanumero
EAA EW/DW TURBO/A	495760, 495893, 495895, 495896, 495897, 495898, 495899
CE-hyväksyntämerkinnän vuosi:2008	

Täten vakuutamme vastaavamme siitä, että tämä tuote on seuraavien direktiivien, normien tai normiasiakirjojen asiaankuuluvien vaatimusten mukainen:

2006/95/EY (19.04.2016 asti), 2014/35/EU (alkaen 20.04.2015), 2004/108/EY (19.04.2016 asti), 2014/30/EU (alkaen 20.04.2015), 2011/65/EU, EN 55014-1:2006+A1:2009+A2:2011, EN 55014-2:1997+korjaus 1997+A1:2001+A2:2008, EN 60529:1991+A1:2000+A2:20013.

Festool GmbH

Wertstr. 20, D-73240 Wendlingen

Dr. Johannes Steimel

ppa. Dr. Johannes Steimel

Tutkimus- ja tuotekehitysosaston sekä teknisen dokumentoinnin päällikkö

2015-02-09

17 Virtapiirikaavion osalista

Virtapiirikaavio on tämän käyttöohjekirjan lopussa.

Nimi	Määrä	Osan nro	Nimike, tyyppi	Rakenne
A1	1	476 160	Elektroniikka EAA Festool	P x L: 85 mm x 78 mm
S1	1	452 050	Verkkokytkin AUTO/0/MAN Bernhard & Schulte tyyppi 3032 /20A	4x vaihtokytkin 0-asennolla
X1	1	475 168	Laitepistoke GSA U2000NLO Hirschmann tilausnumero 933 378-100	2-napainen + PE
X2	1	452 099	KytKentäliitin KL24/3 Wieland tilausnumero 99.900.8210.0	3-napainen L/N/PE
X3, X4, X5	3		Asennuspistorasia maakohtainen	2-napainen + PE
X6	1	475 170	Laitepistoke GSSNA 200 Hirschmann tilausnumero 933 110-100	2-napainen + PE
X7, X9	2		Ruuvikierretappi	M4 x 22 mm
X8	1		Ruuvikierretappi	M4 x 12 mm
Y1, Y2 ¹	2		Magneettiventtiilin 1V1 ja 2V1 kela Osan nro 475154 Festo CPE10-M1BH-5L-M7	
1S1, 2S1	2	475 535	Mikrokytkin Omron D2VW-01L3-1 SPST-NO	1x vaihtokytkin
1S2, 2S2 ²	2	476 460	Kielikosketin Meder MK3-1A66	1x sulkukosketin

¹ Vain mallissa EAA EW/DW TURBO/A² Vain mallissa EAA EW/DW TURBO/A, EAA EW/DW TURBO/M ja EAA EW/DW CT/SRM/M**18 Paineilmakaavion osalista**

Paineilmakaavio on tämän käyttöohjekirjan lopussa (pätee vain EW/DW-versioille):

Nimi	Versio	Määrä	Osan nro	Nimike, tyyppi	Huomautus, toimittaja
0V1	EW/DW TURBO/A	1	495435	Paineilmamoduuli	Festool
	EW/DW TURBO/M; EW/DW CT/SRM/M	1	495808	EW/DW TURBO	
0Z1	Kaikki	1	495434	Huoltolaiteyhdistelmä FRD-1/2-D-MIDI	Festo-nro: 159584/ 159592/192576 Festool
0Z2	Kaikki	1	E036905	Turvapikaliitin SSK-NW7,8-G1/4a	Öljytön lähtö Cejn

Nimi	Versio	Määrä	Osan nro	Nimike, tyyppi	Huomautus, toimittaja
0Z3	Kaikki	1	475165	Pikaliitin ERG 071 152	Öljytty lähtö Prevost
0Z4	Kaikki	1	475165	Pikaliitin ERG 071 153	Öljytty lähtö Prevost
1A1, 2A1	EW/DW TURBO/A	2	475153	Kaksitoiminen sylinteri ADN-20-60-I-P-A	FESTO-nro: 536 365 FESTO
1S1, 2S1	EW/DW TURBO/A	2	475535	Mikrokytkin, sulkukosketin D2VW-01L3-3HS (CHN)	Omron
2S2	Kaikki	1	452117	Kielikosketin MK3-1A71-BV 588	Paineilmatyökalu 2 Meder
1V1, 2V2	EW/DW TURBO/A	2	475154	Monostabiili 5/2-tieventtiili CPE10-M1BH-5L-M7	FESTO-nro: 196 927 FESTO
1S2	Kaikki	1	452117	Kielikosketin MK3-1A71-BV 588	Paineilmatyökalu 1 Meder

Original brugsanvisning

1	Symboler	91
2	Tekniske data	91
3	Bestemmelsesmæssig brug.....	91
4	Sikkerhedsanvisninger	91
5	Maskinelementer	92
6	Opbygning.....	92
7	Montering	93
8	Tilslutninger i EAA	94
9	Tilslutning af udsugningen	95
10	Energiforsyning	95
11	Drift	96
12	Vedligeholdelse og pleje	97
13	Miljø.....	98
14	Fejlafhjælpning	98
15	Tilbehør	98
16	EU-overensstemmelseserklæring	98
17	Strømdiagram delliste	99
18	Pneumatikplan delliste.....	100

1 Symboler



Advarsel om generel fare



Advarsel om elektrisk stød



Læs vejledning/anvisninger!



Olieholdig trykluft



Oलिएri trykluft



Metaldele må ikke suges op!



Grib ikke ind i området!

2 Tekniske data

Energi-/udsugningsanlæg EAA

Elektrisk tilslutning	220 - 240 V~/16 A
	50/60 Hz
Trykluft	4 - 8 bar
Vægt	
EAA EW/DW TURBO/A	13,8 kg

Energi-/udsugningsanlæg EAA

EAA EW/DW CT/SRM/M,	13,0 kg
EAA EW/DW TURBO/M	
EAA EW CT/SRM/M	10,2 kg
EAA EW TURBO/M	

3 Bestemmelsesmæssig brug

Energi-/udsugningsanlægget EAA er en stationær indretning, som stiller energiforsyningstilslutninger til rådighed for el- og trykluftsværktøj samt tilslutninger til støvudsugning.

Brugeren har dermed direkte adgang til alle de tilslutninger, som er nødvendige for driften af el- og trykluftsværktøj, inden for et rumligt afgrænset område.

Størrelsen og mængden på de partikler, som kan suges ud af energi-/udsugningsanlægget EAA/udsugningsarmen ASA, afhænger af det tilsluttede udsugningsudstyrs ydelse. Principielt er EAA/ASA dog beregnet til udsugning af støv og ikke af store eller tunge spåner, emnerester osv.

Kun EAA EW CT/SRM/M og EAA EW/DW CT/SRM/M er egnet til udsugning af træ.

Hvis der udsuges sundhedsfarlige, brændbare eller eksplosive stoffer, skal man være opmærksom på, at det tilsluttede udsugningsanlæg er egnet til disse stoffer. Desuden skal man være opmærksom på de gældende sikkerheds- og arbejdsmiljøforskrifter.

Festool er ikke ansvarlig for skader og ulykker, som opstår ved manglende overholdelse af bestemmelserne eller ukorrekt brug eller ved efterfølgende ændringer på EAA eller ASA foretaget af brugeren.

4 Sikkerhedsanvisninger

 **ADVARSEL!** Læs alle sikkerhedsanvisninger og øvrige anvisninger. Overholdes anvisningerne ikke, er der risiko for elektrisk stød, brand og/eller alvorlige kvæstelser.

Opbevar alle sikkerhedsanvisninger og vejledninger til senere brug.

- Den ekstra belastning af EAA/ASA (f.eks. fra vægten af el- eller trykluftsværktøjerne, tilbehør) må maksimalt være 12 kg.
- Kontrollér regelmæssigt de elektriske tilslutningsledninger for beskadigelser. Beskadigede ledninger skal udskiftes med nye af en el-installatør eller af Festool kundeservice.
- Arbejde på elektriske anlæg må kun udføres af en elektriker eller Festool kundeservice.

- Omgivelsesbetingelser: Rumtemperaturen skal ligge mellem 0° C og 50° C. Luftfugtigheden må maksimalt være på 80%.

5 Maskinelementer

- [1-1] Værktøjsholder
- [1-2] Aluminiumsrør
- [1-3] Permanent stikdåse
- [1-4] Tænd/sluk-knap
- [1-5] Stikdåse AUTO 2
- [1-6] Trykluftstilslutning* til trykluftsværktøj, regulerbar via trykregulatoren på vedligeholdelsesenheden
- [1-7] Låsemekanisme
- [1-8] Udsugningsstuds
- [1-9] Stikdåse AUTO 1
- [1-10] Skyder* til åbning og lukning af udsugningsstuds
- [1-11] Oliefri trykluftstilslutning kun ved EW-variant*

* ikke ved alle leverede varianter

De angivne figurer findes i starten og slutningen af betjeningsvejledningen.

6 Opbygning

6.1 Energi-/udsugningsanlæg

Energi-/udsugningsanlægget EAA består af to områder:

- Område med elektriske komponenter såsom stikdåser og vælgerkontakter til el-værktøj (EW).
- Område med pneumatiske komponenter inklusive tilslutninger til trykluftsværktøjerne (DW).

6.2 Varianter

De tilbudte varianter har følgende udstyr:

EAA EW CT/SRM/M

- 3 stikdåser; 1 ikke-regulerbar og oliefri trykluftstilslutning (ikke egnet til tilslutning af Festool trykluftsslibeværktøjer!).
- Manuelt aktiverede skydere.
- ① Skyderne er mekanisk koblede, derfor kan der kun udsuges ved ét apparat ad gangen. Skyderpositionen overvåges via en mikrokontakt.

EAA EW TURBO/M

- 3 stikdåser; 1 ikke-regulerbar og oliefri trykluftstilslutning (ikke egnet til tilslutning af Festool trykluftsslibeværktøjer!).

- Manuelt aktiverede skydere.

- ① Der kan udsuges ved to apparater samtidigt. Skyderpositionen overvåges via en mikrokontakt (grundposition: skyder lukket).

EAA EW/DW CT/SRM/M

- 3 stikdåser; 1 vedligeholdelsesenhed (trykregulator, kondensatudskiller, oliesmøreanordning); 2 regulerbare og olieholdige trykluftstilslutninger; 1 ikke-regulerbar og oliefri trykluftstilslutning (ikke egnet til tilslutning af Festool trykluftsslibeværktøjer!).
- Manuelt aktiverede skydere.
- ① Skyderne er mekanisk koblede, derfor kan der kun udsuges ved ét apparat ad gangen. Skyderpositionen overvåges via en mikrokontakt.

EAA EW/DW TURBO/M

- 3 stikdåser; 1 vedligeholdelsesenhed (trykregulator, kondensatudskiller, oliesmøreanordning); 2 regulerbare og olieholdige trykluftstilslutninger; 1 ikke-regulerbar og oliefri trykluftstilslutning (ikke egnet til tilslutning af Festool trykluftsslibeværktøjer!).
- Manuelt aktiverede skydere.
- ① Der kan udsuges ved to apparater samtidigt. Skyderpositionen overvåges via en mikrokontakt (grundposition: skyder lukket).

EAA EW/DW TURBO/A

- 3 stikdåser; 1 vedligeholdelsesenhed (trykregulator, kondensatudskiller, oliesmøreanordning); 2 regulerbare og olieholdige trykluftstilslutninger; 1 ikke-regulerbar og oliefri trykluftstilslutning (ikke egnet til tilslutning af Festool trykluftsslibeværktøjer!).
- Pneumatisk aktiverede skydere
- ① Der kan udsuges ved to apparater samtidigt. Skyderpositionen overvåges via en mikrokontakt (grundposition: skyder lukket).

6.3 Ombygningssæt

For efterfølgende at komme til en anden variant kan følgende ombygningssæt fås:

CT/SRM/M >> TURBO/M

Ændring: Udsugning gennem en stationær udsugningsturbine i stedet for en udsugningsmobil.

Koblingen [3-2] mellem de to mekanisk aktiverede skydere [3-1] skal demonteres.

EW >> EW/DW (VE2-EAA: 495892)

Ændring: Ekstra tilslutningsmulighed for trykluftsværktøj.

En ekstra vedligeholdelsesenhed (trykregulator, kondensatudskiller, oliesmøreanordning) samt et trykluftsmodule inklusiv pneumatiske slanger og tilslutning til elektronikken ved hjælp af kabelstammer skal monteres. **Vigtigt:** Dette arbejde må kun udføres af en uddannet el-installatør!

EW/DW TURBO/M >> EW/DW TURBO/A (UBS EAA-MA: 495891)

Ændring: Udskiftning af de manuelle skydere med pneumatisk aktiverede skydere.

Hele bundgruppen (indeholder de mekanisk aktive-rede skydere, udsugnings- og trykluftstilslutninger) skal udskiftes. Desuden skal der monteres magnetventiler, trykluftsmodulet tilpasses og kabelstammer til elektronikken udskiftes. **Vigtigt:** Dette arbejde må kun udføres af en uddannet el-installatør!

7 Montering



ADVARSEL

Fare for personskader, materielle skader

- ▶ Før montering skal de statiske forhold altid afklares på det planlagte fastgørelsessted af en bygningsstatiker!

Kun i Tyskland: Festool giver mulighed for at få energi-/udsugningsanlægget eller udsugningsarmen installeret af en autoriseret montør. Energi-/udsugningsanlægget eller udsugningsarmen monteres komplet og overdrages i driftsklar tilstand. Vi anbefaler Dem at gøre brug af denne service for at sikre en hurtig og sikker montering.

Der er tre forskellige monteringsmuligheder for EAA:

1. Fastgørelse på en udsugningsarm (ASA CT/SRM 2500, ASA CT/SRM 5000, ASA TURBO 5000, ASA CT/SRM 6000, ASA TURBO 6000): det monterings sæt, der skal bruges, er vedlagt udsugningsarmene.
2. Vægmontering: Til det formål skal der bruges et monterings sæt (EAA-W: 495889).
3. Loftmontering ved hjælp af konsol: Til det formål skal der bruges et monterings sæt (EAA-D: 495899).

7.1 Montering på Festool udsugningsarm

- ① Energi-/udsugningsanlægget må kun anvendes på en Festool udsugningsarm ASA med leddet (se billede [4]). Anvend ombygningssæt 489704, hvis du er i besiddelse af en ældre udsugningsarm med et forgængerled.

Monterings sættet (omfattet af leveringen ASA) indeholder:

- Aluminiumsrør til ophængning af EAA
- Færdiglavede netkabler og styreledning med landeafhængig grænseflade
- Trykluftsledning
- 2 x beskyttelseslange
- 3 x kabelspændebånd
- 2 x slangekrog

Fremgangsmåde

- ▶ Fastgør udsugningsarmen på en væg eller søjle. Vær i den forbindelse opmærksom på betjeningsvejledningen til udsugningsarmen.
- ▶ Aluminiumsrørets længde er 1,6 m ved leveringen. Ved behov kan det forkortes i den frie ende. Vi anbefaler at tilpasse længden således, at værktøjsholderen [1-1] i EAA er på højde med operatørens pande. **Aluminiumsrøret skal ubetinget afgrates efter forkortelsen!**
- ▶ Afmontér bagvæggen på EAA.
- ▶ Smør aluminiumsrøret i det nederste område, og skyd det ind til anslag i EAAs Y-stykke [5-8].
- ▶ Tilspænd spændebåndet med de to skruer [5-9] med et tilspændingsmoment på 6 Nm. EAA'en sidder nu fast på aluminiumsrøret.

Fortsæt med kapitel 8 "Tilslutninger i EAA".

7.2 Montering på væggen

Monterings sættet indeholder:

- Kabelsæt (net- og styreledning, 4 m længde)
- Trykluftsledning (4 m længde)
- Aluminiumsrør (50 mm diameter, 350 mm længde) til ophængning af EAA
- 2 x holdeplader, inkl. skruer og dyvler
- Adapter rør-/indsugningslange
- Fastgørelsesplade til vedligeholdelsesenhed
- Aftapningslange til kondensat

Fremgangsmåde

- ▶ Afmontér vedligeholdelsesenheden [2] på bagvæggen af EAA (gælder ikke for EW-varianten).
- ▶ Afmontér bagvæggen på EAA.
- ▶ Skru fastgørelsespladen fast [6-4] med de fire skruer [6-3] på overdelen på EAA.
- ▶ Montér vedligeholdelsesenheden [6-1] på fastgørelsespladen [6-4] med skruerne [6-6].
- ▶ Fastgør den vedlagte trykluftsslange [7-1] med spændebåndet [7-2] på trykluftsvinkelstykket med slangestuds [7-3] til vedligeholdelsesenheden.

- ▶ Afkort den monterede blå trykluftsslange (D16 mm) **[8b-3]** med 200 mm til en samlet længde på 400 mm.
- ▶ Drej trykluftsvinkelstykket **[6-5]** nedad, og sæt den forkortede blå trykluftsslange ind i vinkelstykket.
- ▶ Sæt kondensataftapningsslangen **[5-11]** på tilslutningsstedet **[6-2]** til vedligeholdelsesenheden.
- ▶ Læg slangerne i det indvendige rum i EAA som vist på billede **[5]**.
- ▶ Sæt den anden ende af den blå slange ind i tilslutning **[5-1]**.
- ▶ Smør aluminiumsrøret i det nederste område, og skyd det ind til anslag i EAAs Y-stykke **[5-8]**.
- ▶ Tilspænd spændebåndet med de to skruer **[5-9]** med et tilspændingsmoment på 6 Nm. EAA'en sidder nu fast på aluminiumsrøret.

Få nu først klaret tilslutningerne i EAA (se kapitel 8 "Tilslutninger i EAA"), inden du fortsætter med den efterfølgende vægmontering.

- ▶ Fastgør bagvæggen på EAA med de medfølgende skruer.
- ▶ Fastgør først den nederste holdeskinne på væggen (se billede **[8a]**). Brug de vedlagte dyvler ved en betolvæg. **Vigtigt:** Der skal være en minimumafstand på 1 m op til loftet.
- ▶ Sæt EAA oppefra på den nederste holdeskinne. I den forbindelse skal krogene gribe ind i huset til EAA.
- ▶ Sæt den øverste holdeskinne **[8b-1]** på EAA. I den forbindelse skal krogene gribe ind i huset til EAA.
- ▶ Fastgør den øverste holdeskinne på væggen (se billede **[8b]**). Brug de vedlagte dyvler ved en betolvæg.
- ▶ Sæt adapteren **[8b-2]** til tilslutning af indsugningsslangen på aluminiumsrøret. Alternativt kan du også forlænge aluminiumsrøret med et plastrør (installeres desuden med antistatisk afledning) eller et stålpladerør til udsugningsanlæg og først derefter anbringe adapteren.

❶ Slangeholdere (se kapitel 8.4) kan ikke monteres ved denne version.

7.3 Montering i loftet

Monteringssettet indeholder:

- Kabelsæt (net- og styreledning, 2,5 m længde)
- Trykluftsledning (2,5 m længde)
- Aluminiumsrør til ophængning af EAA
- Hydraulikrør
- 2 x spændebånd med nitte
- 2 x kabelspændebånd
- Konsol

Fremgangsmåde

- ▶ Aluminiumsrørets længde er 1,6 m ved leveringen. Ved behov kan det forkortes i den frie ende. Vi anbefaler at tilpasse længden således, at værktøjsholderen **[1-1]** i EAA er på højde med operatørens pande. **Aluminiumsrøret skal ubetinget afgrates efter forkortelsen!**
- ▶ Afmonter bagvæggen på EAA.
- ▶ Smør aluminiumsrøret i det nederste område, og skyd det ind til anslag i EAAs Y-stykke **[5-8]**.
- ▶ Tilspænd spændebåndet med de to skruer **[5-9]** med et tilspændingsmoment på 6 Nm. EAA'en sidder nu fast på aluminiumsrøret.
- ▶ Fastgør konsollen **[9-2]** i de fire borer **[9-1]** i loftet. Anvend de fastgørelsesmidler, der egner sig til det forhåndenværende materiale (f.eks. trækanker, dyvler).

Fortsæt med kapitel 8 "Tilslutninger i EAA".

8 Tilslutninger i EAA

8.1 Tilslutning af styreledningen

- ▶ Vikl den overskydende længde på holderen **[5-10]** op.
- ▶ Læg den medfølgende planpakning **[10-1]** over ledningsstikket **[5-2]** i EAA.
- ▶ Stik ledningsdåsen **[10-2]** ind i ledningsstikket, **[5-2]** og spænd skruen **[10-3]**.
- ▶ Fastgør styreledningen til trækaflastning på EAA **[5-3]**.

8.2 Tilslutning af netledningen

- ▶ Vikl den overskydende længde op på ribberne **[5-6]**.
- ▶ Læg den medfølgende planpakning **[10-6]** via ledningsdåsen **[5-7]** i EAA.
- ▶ Stik ledningsdåsen **[10-5]** ind i ledningsstikket, **[5-7]** og spænd skruen **[10-4]**.
- ▶ Fastgør netledningen til trækaflastning på EAA **[5-4]**.
- ▶ Stik netledningen til EAA ind i en med 16 A sikret og jordforbundet landespecifik stikdåse.

Undtagelse: Hvis der ikke tilsluttes et Festool udsugningsapparat men derimod et fremmed fabrikat til udsugning, er det muligvis hensigts-

mæssigt med en anden konstellation - se kapitel 9.1 "Mobilt udsugningsapparat".

- ① Ved de nationale varianter GB, CH og DK skal det eksisterende netstik på netledningen til EAA/ASA adskilles og erstattes af det vedlagte landespecifikke skruebare netstik. **Vigtigt:** Dette arbejde må kun udføres af en uddannet el-installatør!

8.3 Tilslutning af trykluftsledningen

- ① Gælder kun for montering på ASA og loftsmontering.
 - ▶ Skær den grå trykluftsledning til i den rette længde.
 - ▶ **EW-versioner:** Før trykluftsslange gennem huset **[11-1]** på slangestudsens **[11-3]**, og luk skruespændebåndet **[11-2]**.
 - ▶ **EW/DW-versioner:** Skyd den grå trykluftsslange på slangestudsens på indgangen til vedligeholdelsesenheden **[7-3]**, og luk skruespændebåndet **[7-2]**.
 - ▶ Fastgør trykluftsledningen samt net- og styrelledningen med de medfølgende tre spændebånd **[12-2]** på aluminiumsrøret **[12-1]**.
 - ▶ Sæt enden af den blå slange ind i tilslutningen, **[5-1]** og før slangen gennem åbningen ud af huset.
 - ▶ Montér bagvæggen af EAA, når samtlige tilslutninger inden for EAA er foretaget.
 - ▶ Stik den blå trykluftsslange på vinkelstykket **[2-5]** til vedligeholdelsesenheden.

8.4 Montering af slangeholder

Slangeholderen fungerer som holder for forbrugsmaterialer og slanger. Fastgør de to slangeholdere på bagvæggen af EAA (se billede **[13]**).

- ▶ Skru slangeholderen fast **[13-4]** på de to boringer med unbrakoskruen **[13-2]** og underlagskiven **[13-3]** ved hjælp af den medfølgende unbrakonøgle **[13-1]**.
- ▶ Fastgør bagvæggen på EAA med de medfølgende skruer.

9 Tilslutning af udsugningen

Udsugningen kan foregå gennem et mobilt udsugningsapparat eller det stationære udsugningsanlæg TURBO.

9.1 Mobilt udsugningsapparat

CT-udsugningsmobil serie CT 22, CT 33, CT 44, CT 55

- ▶ Montér monteringssettet (modul-EAA CT22/33/44/55: 495756) til styrelledningen på CT-udsugningsmobilen (se monteringsvejledning).

CT-udsugningsmobil serie CT 26, CT 36, CT 48

- ▶ Montér monteringssettet (modul-EAA CT26/36: 496143) på CT-udsugningsmobilen (allerede monteret ved CTM 36/48 LE og CTL 36/48 LE).
- ▶ Stik styrelledningen ind i sugeapparatets stikbøsning.

SRM-indsugningsmobil og fremmede fabrikater

Det er ikke muligt at tilslutte styrelledningen. Hvis udsugningsapparatet har en apparatstikdåse med tilkoblingsautomatik, skal netledningen til EAA stikkes ind i denne apparatstikdåse for at kunne udnytte udsugningsapparatets tilkoblingsautomatik. I den forbindelse skal man dog være opmærksom på apparatstikdåsens maksimale belastbarhed. Desuden kan ikke alle funktioner i EAA benyttes. Derfor anbefaler vi indtrængende at anvende en Festool udsugningsmobil.

- ▶ Stik udsugningsslangen ind i udsugningsapparatets udsugningsåbning.
- ① For at kunne tilslutte udsugningsslangen på udsugningsapparatet anbefaler vi at bruge drejeligningen "D50 DAS-AS".
- ① Ved større afstande mellem EAA og udsugningsmobilen skal udsugningsslangen delvist udskiftes med et plastrør eller et stålpladerør til udsugning (diameter 50 mm). Derved kan man nedsætte luftstrømningsmodstanden i udsugningsledningen og forbedre udsugningsledningen på EAA.

9.2 Stationært udsugningsanlæg TURBO

- ▶ Stik styrelledningen ind i udsugningsanlæggets stikbøsning.
- ▶ Stik udsugningsslangen ind i udsugningsanlæggets udsugningsåbning (D75).

10 Energiforsyning

På energi-/udsugningsanlægget stilles der strøm og trykluft til rådighed.

10.1 Strøm

Alle EAA-varianter har tre stikdåser. Stikdåsen **[1-3]** er permanent strømførende. De to stikdåser AUTO 1 **[1-9]** og AUTO 2 **[1-5]** er strømførende, når vælgerkontakten **[1-4]** står i positionen "AUTO". I positionen "0" og "MAN" adskilles disse fra spændingsforsyningen.



FORSIGTIG

Fare for ulykke, elektrisk stød

- ▶ Ved samtidig drift af alle tre stikdåser udgør den maksimale afgivne effekt pr. stikdåse 1.200 W.
- ▶ Hvis netledningen til EAA er stukket ind i et udsugningsapparats stikdåse (se kapitel 9.1), skal man ubetinget være opmærksom på den maksimale belastbarhed i udsugningsapparatets stikdåse. Summen af de tre stikdåsers afgivne effekt på EAA må ikke overstige den maksimale belastbarhed i udsugningsapparatets stikdåse.

10.2 Trykluft

EW- **varianterne** har en ikke-regulerbar tilslutning til oliefri trykluft [1-11].



FORSIGTIG

Fare for ulykke, elektrisk stød

- ▶ Trykluften på denne tilslutning kan ikke reguleres, da der hele tiden er tilført systemtrykket fra det egne tryklufsanlæg. Derfor må der ikke tilsluttes et Festool trykluftsslibeværktøj på denne tilslutning.

EW/DW- **varianterne** har en vedligeholdelsesenhed (se billede[2]), bestående af trykregulator[2-1], manuel kondensatudskiller [2-8] og oliesmøreanordning [2-6], to regulerbare tilslutninger til olieholdig trykluft [1-6] og en ikke-regulerbar tilslutning til oliefri trykluft [2-7]. På alle tre tilslutninger er det på trykregulatoren indstillede strømningstryk til rådighed. De to tilslutninger til olieholdig trykluft er beregnet til tilslutning af trykluftsværktøj.

Til forskriftsmæssig drift skal der bruges:

- Trykluft: 6 bar strømningstryk
- Volumenstrøm: min. 400 l/min pr. tilsluttet Festool trykluftsslibeværktøj.



ADVARSEL

Fare for kvæstelser

- ▶ Lufttrykket på energi-/udsugningsanlægget må ikke overstige 8 bar.
- ▶ Det maksimalt tilladte strømningstryk for Festool trykluftsslibeværktøjer er 6,5 bar.

Indstil 6 bar strømningstryk på trykregulatoren [2-1] under driften af et trykluftsværktøj.

Vigtigt: Ved for lavt tryk (under 4 bar) fungerer den pneumatiske skyderstyring ikke længere fejlfrit ved varianten EW/DW TURBO/A.

11 Drift



ADVARSEL

Fare for ulykke

- ▶ Efter fuldstændig montering skal der inden ibrugtagningen foretages en beskyttelseslederkontrol iht. EN 60204-1 ved en el-installatør. Kontrolstrømmen skal være på 10 A ved 50 Hz. Kontrollen skal gennemføres mellem PE-klemmen og alle væsentlige punkter, som er en del af beskyttelsesledersystemet.

11.1 Til-/frakobling

Med henblik på at udsugningen kun kører ved drift af et el- eller trykluftsværktøj, skal vælgerkontakten på det mobile udsugningsapparat resp. det stationære udsugningsanlæg TURBO stå på positionen "AUTO".

Hvis udsugningen ikke har en "AUTO"-position, skal udsugningen tilkobles manuelt før arbejdsstart. I dette tilfælde fungerer den efterfølgende beskrevne **automatiske funktion i EAA** ikke.

Apparatkontakten [1-4] fungerer som tænd-/slukkontakt. Den har tre positioner:

- **Position "0"**: EAA er frakoblet, alle stikdåser er strømløse.
- **Position "AUTO"**: Alle stikdåser er spændingsførende. Udsugningen starter ved tilkobling af et til stikdåserne [1-5], [1-9] tilsluttet el- eller trykluftsværktøj.
- **Position "MAN"**: Alle stikdåser er spændingsførende. Udsugningen starter med det samme. Desuden åbner den højre skyder ved version EW/DW TURBO/A, mens den anden skyder forbliver lukket.



FORSIGTIG

Fare for personskader ved ukontrolleret startende el-værktøjer

- ▶ Før kontakten drejes til kontaktpositionen "AUTO" eller "MAN", skal man sørge for, at det tilsluttede el-værktøj er frakoblet.

11.2 Tilslutning af trykluftværktøj

EAA i **version EW/DW** er beregnet til tilslutning af op til to trykluftsslibeværktøjer med Festool IAS-systemet.

- ▶ Stik enden af trykluftsledningen ind i koblingsdåsen [1-6].
- ▶ Åbn låseanordningen til udsugningsåbningen ved at trække i stopbolten [1-7] og dreje den 90°.
- ▶ Stik tilslutningskonusen til IAS-tilslutningsstykket ind i udsugningsstudsden [1-8].
- ① **Vær opmærksom på følgende:** Kun de nye tilslutningskonuser er udstyret med en not, som stopbolten griber ind i.
- ▶ Anbring IAS-tilslutningsstykket således, at tilslutningsslangerne ikke får knæk.
- ▶ Gælder kun for vægmontering: Kondensatet fra kondensatudledningsslangen må ikke tilsmudse IAS-slangen.
- ▶ Drej igen stopbolten [1-7] 90° tilbage, og slip den, så den kan gå i indgreb. Derved fastlåses IAS-tilslutningsstykket.
- ▶ Kun ved Festool CT/SRM-udsugningsapparater: Forbind sugerens koblingsstik med koblingsdåsen [1-6].

11.3 Værktøjsholder

Værktøjsholderen [1-1] bruges til ophængning af el- og trykluftsværktøj.



FORSIGTIG

Fare for ulykke

- ▶ Den ekstra belastning af EAA (f.eks. fra vægten af el- eller trykluftsværktøjerne, tilbehør) må maksimalt være 12 kg.

11.4 Udsugning



ADVARSEL

Sundhedsfare fra støv

- ▶ Støv kan være sundhedsfarligt. Arbejd derfor aldrig uden udsugning.
- ▶ Vær ved udsugning af sundhedsfarligt støv altid opmærksom på de nationale bestemmelser.

Hvis der i de nationale sikkerhedsbestemmelser kræves en overvågning af udsugningsydelsen ved udsugningsapparatet (volumenstrømsovervågning), må der kun være én åben udsugningsåbning [1-8] på EAA.

Version CT/SRM/M

Skyderen [1-10] sørger for, at der kun er én åben udsugningsåbning, og den anden er lukket. Dermed kan kun én maskine være i drift og udsuges. Ved at forskyde skyderen bestemmer du, hvilken udsugningsåbning der er åben og udsuges.

Version TURBO/M

Ved udsugning af støv, som ikke er sundhedsfarligt, kan to maskiner være i drift samtidig og udsuges med version TURBO/M.

Version TURBO/A

EAA registrerer, hvilket værktøj der er i drift og åbner automatisk den pågældende udsugningsåbning. To maskiner kan være i drift og udsuges samtidig.

- ① Ved indstillingen "MAN" på drejekontakten [1-4] er altid kun den højre udsugningsstuds driftsklar.

12 Vedligeholdelse og pleje



ADVARSEL

Fare for ulykke

- ▶ Adskil EAA/ASA fra strøm- og trykluftsforsyningen før alt vedligeholdelses- og reparationsarbejde.
- ▶ Vedligeholdelses- og reparationsarbejde på el og elektronik må kun udføres af en el-installatør.



Kundeservice og reparationer må kun udføres af producenten eller serviceværksteder: Nærmeste adresse finder De på: www.festool.dk/service

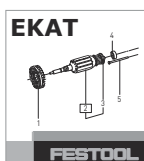

Brug kun originale Festool-reservedele! Best.-nr. finder De på: www.festool.dk/service

12.1 Indstilling af oliesmøreanordning

- ▶ Indstil strømningstrykket på trykregulatoren [2-1] på 0 bar. **Vigtigt:** Hele forsyningsenheden skal være trykløs!
- ▶ Skru oliebeholderen [2-6] af.
- ▶ Fyld oliebeholderen til 3/4 med specialolie (481722).
- ▶ Skru oliebeholderen på igen.
- ▶ Indstil strømningstrykket på trykregulatoren under driften af et trykluftsværktøj på 6 bar.
- ▶ Sørg for, at udluftningsskruen [2-2] er lukket.
- ▶ Luk indstillingskruen [2-4] i kontrolruden.

- ▶ Åbn indstillingsskruen ca. 1/4 omdrejning.
- ▶ Hold øje med oliedråberne i kontrolruden ved kørende trykluftsværktøj [2-3].
- ▶ Indstil indstillingsskruen således, at der afgives 1 dråbe olie hvert 10. - 20. minut.
- ▶ Luk kondensataftapningsskruen [2-8].

13 Miljø

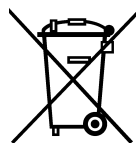

Apparatet må ikke bortskaffes med almindeligt husholdningsaffald! Apparater, tilbehør og emballage skal bortskaffes miljømæssigt korrekt på en kommunal genbrugsstation. Gældende nationale forskrifter skal overholdes.

Kun EU: Ifølge Rådets direktiv om affald af elektrisk og elektronisk udstyr og gennemførelse til national ret skal gammelt elværktøj indsamles separat og afleveres til miljøvenlig genvinding.

Informationer om REACH: www.festool.com/reach

14 Fejlafhjælpning

Elektriske fejl	Foranstaltning	Service
Permanent-stikdåse har ikke strøm	Kontrol af netkabeltilslutning - EAA	
	Kontrol af netkabeltilslutning - netsiden	
	Ingen fejl fundet	Bestilles
Automatik-stikdåse har ikke strøm	Kontrol af netkabeltilslutning - EAA	
	Kontrol af netkabeltilslutning - netsiden	
	Ingen fejl fundet	Bestilles
Skyder åbner ikke, når el-værktøjet er tilsluttet	Kontrol af styreledningskabel på begge sider	
	Åbn bagvæg, og kontrollér magnet- og styringskabel samt reed-kontakt	
	Kontrol af trykluftstilslutning	
	Ingen fejl fundet	Bestilles
Skyder lukker ikke, når el-værktøjet er tilsluttet	Kontrol af styreledningskabel på begge sider	
	Åbn bagvæg, og kontrollér magnet- og styringskabel samt reed-kontakt	
	Kontrol af trykluftstilslutning	
	Ingen fejl fundet	Bestilles
Vælgerkontakt på manuel: Suger kører ikke	Kontrol af, om styreledning er tilsluttet på begge sider	
	Kontrol af, om netledning suger/turbine er tilsluttet	
	Ingen fejl fundet	Bestilles
Suger / turbine kører - skyder åbner ikke	Kontrol af, om styreledning er tilsluttet på begge sider	
	Kontrol af strømningstryk, min. 4 bar	
	Ingen fejl fundet	Bestilles
El-værktøj kører ikke	Kontrol af, om vælgerkontakt på Auto	
	Kontrol af, om netledning er tilsluttet	
	Kontrol af, om el-værktøj er defekt	
	Ingen fejl fundet	Bestilles

15 Tilbehør

Bestillingsnumrene for tilbehør og værktøj kan du finde i dit Festool-katalog eller på internettet under „www.festool.dk“.

16 EU-overensstemmelseserklæring

Energi-/udsugningsanlæg

Serie-nr.

EAA EW CT/SRM/M

495910, 495912

Energi-/udsugningsanlæg	Serie-nr.
EAA EW TURBO/M	495900, 495902
EAA EW/DW CT/SRM/M	495911, 495913, 495915, 495916, 495917, 495918, 495919
EAA EW/DW TURBO/M	495901, 495903, 495905, 495906, 495907, 495908, 495909
EAA EW/DW TURBO/A	495760, 495893, 495895, 495896, 495897, 495898, 495899
År for CE-mærkning:2008	

Vi erklærer med eneansvar, at dette produkt er i overensstemmelse med alle relevante krav i følgende direktiver, standarder eller normative dokumenter:

2006/95/EF (indtil 19.04.2016), 2014/35/EU (pr. 20.04.2015), 2004/108/EF (indtil 19.04.2016), 2014/30/EU (pr. 20.04.2015), 2011/65/EU, EN 55014-1:2006+A1:2009+A2:2011, EN 55014-2:1997+corrigendum 1997+A1:2001+A2:2008, EN 60529:1991+A1:2000+A2:20013.

Festool GmbH

Wertstr. 20, D-73240 Wendlingen

ppa. Dr. Johannes Steimel

Dr. Johannes Steimel

Chef for forskning, udvikling og teknisk dokumentation

2015-02-09

17 Strømdiagram delliste

Strømdiagrammet findes i slutningen af denne betjeningsvejledning.

Navn	Antal	Delnr.	Betegnelse, type	Udformning
A1	1	476 160	Elektronik EAA Festool	L x B: 85 mm x 78 mm
S1	1	452 050	Netkontakt AUTO/0/MAN Bernhard & Schulte type 3032 /20A	4x omskifter med 0-position
X1	1	475 168	Apparatstik GSA U2000NLO Hirschmann best.-nr. 933 378-100	2-polet + PE
X2	1	452 099	Tilslutningsklemme KL24/3 Wieland best.-nr. 99.900.8210.0	3-polet L/N/PE
X3, X4, X5	3		Indbygningsstikdåse landafhængigt	2-polet + PE
X6	1	475 170	Apparatstik GSSNA 200 Hirschmann best.-nr. 933.110-100	2-polet + PE
X7, X9	2		Skruegevindbolt	M4 x 22 mm
X8	1		Skruegevindbolt	M4 x 12 mm
Y1, Y2 ¹	2		Spole til magnetventil 1V1 og 2V1 Delnr. 475154 Festo CPE10-M1BH-5L-M7	
1S1, 2S1	2	475 535	Mikrokontakt Omron D2VW-01L3-1 SPST-NO	1x omkobler
1S2, 2S2 ²	2	476 460	Reed-kontakt Meder MK3-1A66	1x lukker

¹ kun ved EAA EW/DW TURBO/A

18 Pneumatikplan delliste



Pneumatikplanen findes i slutningen af betjeningsvejledningen (gælder kun for EW/DW-varianter):

Navn	Variant	Antal	Delnr.	Betegnelse, type	Bemærkning, leverandør
0V1	EW/DW TURBO/A	1	495435	Trykluftholdningsmodul	Festool
	EW/DW TURBO/M; EW/DW CT/SRM/M	1	495808	EW/DW TURBO	
0Z1	alle	1	495434	Vedligeholdelsesapparat-kombination FRD-1/2-D-MIDI	Festo-nr.: 159584/ 159592/192576 Festool
0Z2	alle	1	E036905	Sikkerheds-lynkobling SSK-NW7,8-G1/4a	Oliefri udgang Cejn
0Z3	alle	1	475165	Lynkobling ERG 071 152	Olieholdig udgang Prevost
0Z4	alle	1	475165	Lynkobling ERG 071 153	Olieholdig udgang Prevost
1A1, 2A1	EW/DW TURBO/A	2	475153	dobbeltvirkende cylinder ADN-20-60-I-P-A	FESTO-nr.: 536 365 FESTO
1S1, 2S1	EW/DW TURBO/A	2	475535	Mikrokontakt, lukker D2VW-01L3-3HS (CHN)	Omron
2S2	alle	1	452117	Reed-kontakt MK3-1A71-BV 588	Trykluftsværktøj 2 Meder
1V1, 2V2	EW/DW TURBO/A	2	475154	Monostabil 5/2-vejsventil CPE10-M1BH-5L-M7	FESTO-nr.: 196 927 FESTO
1S2	alle	1	452117	Reed-kontakt MK3-1A71-BV 588	Trykluftsværktøj 1 Meder

Originalbruksanvisning

1	Symboler	101
2	Tekniske data	101
3	Riktig bruk.....	101
4	Sikkerhetsregler	101
5	Apparatets deler	102
6	Oppbygging.....	102
7	Montasje.....	103
8	Tilkoblinger i EAA.....	104
9	Tilkobling av avsuget.....	105
10	Energiforsyning	105
11	Drift	106
12	Vedlikehold og pleie	107
13	Miljø.....	107
14	Utbedring av feil.....	108
15	Tilbehør	108
16	EU-samsvarserklæring	108
17	Strømskjema delaliste	109
18	Pneumatikkskjema delaliste	109

1 Symboler

-  Advarsel mot generell fare
-  Advarsel om elektrisk støt
-  Anvisning/les merknader!
-  Oljet trykkluft
-  Uoljet trykkluft
-  Sug ikke opp metalleder!
-  Ikke grip inn i apparatet!

2 Tekniske data

Energi-/avsugsenhet EAA	
Elektrisk tilkobling	220 - 240 V~/16 A 50/60 Hz
Trykkluft	4 - 8 bar
Vekt	
EAA EW/DW TURBO/A	13,8 kg

Energi-/avsugsenhet EAA

EAA EW/DW CT/SRM/M,	13,0 kg
EAA EW/DW TURBO/M	
EAA EW CT/SRM/M	10,2 kg
EAA EW TURBO/M	

3 Riktig bruk

Energi-/avsugsenheten EAA er en stasjonær innretning som klargjør energiforsyningstilkoblinger for elektro- og trykkluftverktøy samt tilkoblinger for støvavsug.

Innen et avgrenset arbeidsområde har brukeren dermed direkte tilgang til alle nødvendige tilkoblinger for drift av elektro- og trykkluftverktøy.

Størrelsen og mengden partikler som kan suges opp av energi-/avsugsenheten EAA/avsugsarm ASA avhenger av effekten til det tilkoblede avsugsapparatet. I prinsippet er EAA/ASA beregnet på oppsuging av støv, og ikke store eller tunge materialrester, spon osv.

Bare EAA EW CT/SRM/M og EAA EW/DW CT/SRM/M er egnet for oppsuging av tre.

Ved oppsuging av helseskadelige, brennbare eller eksplosive stoffer må man passe på at det tilkoblede avsugsanlegget er egnet for slike stoffer. I tillegg må man ta hensyn til gjeldende sikkerhets- og arbeidsmiljøforskrifter.

Festool tar intet ansvar for skader og ulykker som skyldes ikke forskriftsmessig eller usaklig bruk, eller som skyldes modifikasjoner som brukeren har utført på EAA eller ASA i ettertid.

4 Sikkerhetsregler

 **ADVARSEL!** Les alle sikkerhetsmerknader og anvisninger. Hvis advarslene og anvisningene ikke overholdes, kan det føre til elektrisk støt, brann og/eller alvorlige personskader.

Oppbevar alle sikkerhetsmerknader og anvisninger for fremtidig bruk.

- Den ekstra belastningen på EAA/ASA (f. eks. fra vekten på elektro- eller trykkluftverktøy, tilbehør) må maksimalt være på 12 kg.
- Kontroller regelmessig de elektriske tilkoblingsledningene for skader. Skadde ledninger må byttes ut av elektriker eller Festool kundeservice.
- Arbeid på elektriske anlegg må kun utføres av faglærte elektrikere eller Festool kundeservice.
- Omgivelsesbetingelser: Romtemperaturen må ligge mellom 0° C og 50° C. Luftfuktigheten må være maks. 80 %.

5 Apparatets deler

- [1-1] Verktøyholder
- [1-2] Aluminiumsrør
- [1-3] Permanent stikkontakt
- [1-4] På/av-knapp
- [1-5] Stikkontakt AUTO 2
- [1-6] Trykklufttilkobling* for trykkluftverktøy, regulerbar via trykkregulatoren på vedlikeholdsenheten
- [1-7] Lås
- [1-8] Avsughette
- [1-9] Stikkontakt AUTO 1
- [1-10] Sleide* til åpning og lukking av avsughetten
- [1-11] uoljet trykklufttilkobling bare på EW-varianten*

* inngår ikke i leveransen på alle varianter

Du finner de angitte illustrasjonene foran og bak i bruksanvisningen.

6 Oppbygging

6.1 Energi-/avsugsenhet

Energi-/avsugsenhet EAA består av to områder:

- Område med elektriske komponenter som stikkontakt og valgbytter for elektroverktøy (EW).
- Område med pneumatiske komponenter inkludert tilkoblinger for trykkluftverktøy (DW).

6.2 Varianter

De tilbudte variantene har følgende utstyr:

EAA EW CT/SRM/M

- 3 stikkontakter; 1 ikke regulerbar og uoljet trykklufttilkobling (ikke for tilkobling av Festool trykkluft-sliper!).
- Manuell betjent sleide.
- ① Sleidene er mekanisk koblet, derfor kan det alltid bare suges på ett apparat. Sleideposisjonen overvåkes via en mikrobryter.

EAA EW TURBO/M

- 3 stikkontakter; 1 ikke regulerbar og uoljet trykklufttilkobling (ikke for tilkobling av Festool trykkluft-sliper!).
- Manuell betjent sleide.
- ① Det kan suges på to apparater samtidig. Sleideposisjonen overvåkes via en mikrobryter (grunnstilling: sleide lukket).

EAA EW/DW CT/SRM/M

- 3 stikkontakter; 1 vedlikeholdsenhet (trykkregulator, kondensatutskiller, smøreapparat); 2 regu-

lerbare og oljede trykklufttilkoblinger; 1 ikkeregulerbar og uoljet trykklufttilkobling (ikke egnet for tilkobling av Festool trykkluft-slipeverktøyer!).

- Manuell betjent sleide.

① Sleidene er mekanisk koblet, derfor kan det alltid bare suges på ett apparat. Sleideposisjonen overvåkes via en mikrobryter.

EAA EW/DW TURBO/M

- 3 stikkontakter; 1 vedlikeholdsenhet (trykkregulator, kondensatutskiller, smøreapparat); 2 regulerbare og oljede trykklufttilkoblinger; 1 ikkeregulerbar og uoljet trykklufttilkobling (ikke egnet for tilkobling av Festool trykkluft-slipeverktøyer!).

- Manuell betjent sleide.

① Det kan suges på to apparater samtidig. Sleideposisjonen overvåkes via en mikrobryter (grunnstilling: sleide lukket).

EAA EW/DW TURBO/A

- 3 stikkontakter; 1 vedlikeholdsenhet (trykkregulator, kondensatutskiller, smøreapparat); 2 regulerbare og oljede trykklufttilkoblinger; 1 ikkeregulerbar og uoljet trykklufttilkobling (ikke egnet for tilkobling av Festool trykkluft-slipeverktøyer!).

- Pneumatisk betjent sleide

① Det kan suges på to apparater samtidig. Sleideposisjonen overvåkes via en mikrobryter (grunnstilling: sleide lukket).

6.3 Ombyggingssett

Følgende ombyggingssett er tilgjengelige for ombygging til en annen variant i ettertid:

CT/SRM/M >> TURBO/M

Endring: Avsug med en stasjonær avsugsturbin i stedet for en mobil støvsuger.

Koblingen [3-2] mellom de to mekanisk betjente sleidene [3-1] må demonteres.

EW >> EW/DW (VE2-EAA: 495892)

Endring: Ekstra tilkoblingsmulighet for trykkluftverktøy.

Det må monteres en ekstra vedlikeholdsenhet (trykkregulator, kondensatutskiller, smøreapparat) samt en trykkluftmodul inklusiv pneumatiske slanger og tilkobling til elektronikken via multipluggen.

Advarsel: Dette arbeidet skal bare utføres av utdannet elektriker.

EW/DW TURBO/M >> EW/DW TURBO/A (UBS EAA-MA: 495891)

Endring: Bytte ut manuell sleide med pneumatisk betjent sleide.

Hele gulvgruppen (inneholder de mekanisk betjente sleidene, avsugstilkoblingene og trykklufttilkoblingene) må byttes ut. I tillegg må det monteres magnetventiler, trykkluftmodulen må tilpasses og multipluggene til elektronikken må byttes ut. **Advarsel:** Dette arbeidet skal bare utføres av utdannet elektriker.

7 Montasje



ADVARSEL

Fare for personskader og materielle skader

- Forhør deg med en statiker om de statiske forholdene på det planlagte festestedet før monteringen starter!

Bare i Tyskland: Festool gir deg muligheten til å få energi-/avsugsenheten eller avsugsarmen installert av en autorisert montasjebedrift. Energi-/avsugsenheten eller avsugsarmen monteres komplett og overleveres i driftsklar tilstand. Vi anbefaler våre kunder å benytte seg av denne servicen for å garantere rask og sikker montering.

For EAA finnes det tre forskjellige monteringsmuligheter:

1. Feste til en avsugsarm (ASA CT/SRM 2500, ASA CT/SRM 5000, ASA TURBO 5000, ASA CT/SRM 6000, ASA TURBO 6000): Nødvendig monteringssett følger med avsugsarmen.
2. Veggmontering: Til dette trengs monteringssett (EAA-W: 495889).
3. Takmontering ved hjelp av konsoll: Til dette trengs monteringssett (EAA-D: 495899).

7.1 Montering til Festool avsugsarm

- ① Energi-/avsugsenheten skal bare brukes med Festool avsugsarm ASA med leddet (se bilde [4]). Bruk ombyggingssett 489704 hvis du har en gammel avsugsarm med en eldre leddmodell.

Monteringssettet (inngår i leveringingen ved ASA) inneholder:

- aluminiumsrør for oppheng av EAA
- ferdig konfeksjonert nettkabel og styreledning med internasjonalt grensesnitt
- trykkluftledning
- 2 x beskyttelsesslanger
- 3 x kabelbærere
- 2 x slangekroker

Fremgangsmåte

- Fest avsugsarmen til en vegg eller stolpe. Se bruksanvisningen for avsugsarmen.

- Ved levering er aluminiumsrøret 1,6 m langt. Ved behov kan det kortes i den frie enden. Vi anbefaler å tilpasse lengden slik at verktøyholderen [1-1] på EAA er på høyde med operatørens panne. **Husk å avgrade aluminiumsrøret etter at du har kappet det.**

- Demonter bakveggen på EAA.
- Påfør fett i det nedre området på aluminiumsrøret, og skyv det inn til anslag i Y-stykket på EAA.[5-8].
- Trekk til klemmen med de to skruene [5-9] med et tiltrekningsmoment på 6 Nm. EAA sitter nå fast på aluminiumsrøret.

Gå videre med kapittel 8 "Tilkoblinger i EAA".

7.2 Montering på veggen

Monteringssettet inneholder:

- kabelsett (nett- og styreledning, 4 m lang)
- trykkluftledning (4 m lang)
- aluminiumsrør (50 mm diameter, 350 mm lang) for oppheng av EAA
- 2 x holdeplater, inkl. skruer og plugg
- adapter rør-/sugeslange
- festeplate for vedlikeholdsset
- avløpslange for kondensat

Fremgangsmåte

- Demonter vedlikeholdsset [2] på bakveggen på EAA (gjelder ikke for EW-varianter).
- Demonter bakveggen på EAA.
- Skru fast festeplaten [6-4] med de fire skruene [6-3] til overdelen på EAA.
- Monter vedlikeholdsset [6-1] på festeplaten [6-4] med skruene [6-6].
- Fest den vedlagte trykkluftslangen [7-1] med skruklemmen [7-2] til trykkluftvinkelstykket med slangemunnstykket [7-3] på vedlikeholdsset.
- Forkort den monterte, blå trykkluftslangen (D16 mm) [8b-3] med 200 mm til en total lengde på 400 mm.
- Drei trykkluftvinkelstykket [6-5] nedover og sett den forkortede blå trykkluftslangen inn i vinkelstykket.
- Sett kondensatavløpslangen [5-11] på tilkoblingsstedet [6-2] på vedlikeholdsset.
- Legg slangene som vist på bilde [5] inne i EAA.
- Stikk den andre enden på den blå slangen inn i tilkoblingen [5-1].
- Påfør fett i det nedre området på aluminiumsrøret, og skyv det inn til anslag i Y-stykket på EAA.[5-8].

- ▶ Trekk til klemmen med de to skruene [5-9] med et tiltrekningsmoment på 6 Nm. EAA sitter nå fast på aluminiumsrøret.

Foreta først koblingene i EAA (se kapittel 8 "Tilkoblinger i EAA") før du fortsetter med den påfølgende veggmonteringen.

- ▶ Fest bakveggen på EAA med de medfølgende skruene.
- ▶ Fest først den nedre bæreskinnen til veggen (se bilde [8a]). Bruk de vedlagte pluggene ved betongvegger. **Advarsel:** Det må være en avstand på minst 1 m opp til taket.
- ▶ Sett EAA på den nedre bæreskinnen ovenfra. Pass på at tappene griper i huset på EAA.
- ▶ Sett den øvre bæreskinnen [8b-1] på EAA. Pass på at tappene griper i huset på EAA.
- ▶ Fest den øvre bæreskinnen til veggen (se bilde [8b]). Bruk de vedlagte pluggene ved betongvegger.
- ▶ Sett adapteren [8b-2] på aluminiumsrøret for tilkobling av sugeslangen. Alternativt kan du forlenge aluminiumsrøret med et plastrør (installeres i tillegg med antistatisk-avledning) eller stålplaterør for avsuganlegg, og deretter montere adapteren.

① Slangeholdere (se kapittel 8.4) kan ikke monteres på denne versjonen.

7.3 Montering i taket

Monteringssettet inneholder:

- kabelsett (nett- og styreledning, 2,5 m lang)
- trykkluftledning (2,5 m lang)
- aluminiumsrør for oppheng av EAA
- hydraulikkør
- 2 x klemmer med nagle
- 2 x kabelklemmer
- konsoll

Fremgangsmåte

- ▶ Ved levering er aluminiumsrøret 1,6 m langt. Ved behov kan det kortes i den frie enden. Vi anbefaler å tilpasse lengden slik at verktøyholderen [1-1] på EAA er på høyde med operatørens panne. **Husk å avgrade aluminiumsrøret etter at du har kappet det.**
- ▶ Demonter bakveggen på EAA.
- ▶ Påfør fett i det nedre området på aluminiumsrøret, og skyv det inn til anslag i Y-stykket på EAA. [5-8].
- ▶ Trekk til klemmen med de to skruene [5-9] med et tiltrekningsmoment på 6 Nm. EAA sitter nå fast på aluminiumsrøret.

- ▶ Fest konsollen [9-2] til de fire hullene [9-1] i taket. Bruk egnet festemiddel (f.eks. strekkstag, plugg) til det aktuelle byggematerialet.

Gå videre med kapittel 8 "Tilkoblinger i EAA".

8 Tilkoblinger i EAA

8.1 Tilkobling av styreledningen

- ▶ Vikle ekstralengden på holderen [5-10].
- ▶ Legg den medfølgende flatpakningen [10-1] over ledningsstøpset [5-2] i EAA.
- ▶ Sett ledningskontakten [10-2] i ledningsstøpset [5-2] og trekk til skruen [10-3].
- ▶ Fest styreledningen til EAA for strekkavlastning. [5-3].

8.2 Tilkobling av nettleddningen

- ▶ Vikle ekstralengden på ribbene [5-6].
- ▶ Legg den medfølgende flatpakningen [10-6] over ledningskontakten [5-7] i EAA.
- ▶ Sett ledningskontakten [10-5] i ledningsstøpset [5-7] og trekk til skruen [10-4].
- ▶ Fest nettleddningen til EAA for strekkavlastning [5-4].
- ▶ Sett nettleddningen til EAA i en stikkontakt som er jordet og sikret med en 16 A sikring.

Unntak: Hvis det ikke brukes et Festool-avsugapparat, men et avsugapparat av annet merke, kan det muligens være hensiktsmessig med en annen konstellasjon - se kapittel 9.1 "Mobilt avsugapparat".

- ① På de nasjonale variantene for GB, CH og DK må det eksisterende nettstøpset på nettleddningen til EAA/ASA tas av og byttes ut med det medfølgende landsspesifikke nettstøpset som kan skrus på. **Advarsel:** Dette arbeidet skal bare utføres av utdannet elektriker.

8.3 Tilkobling av trykkluftledningen

- ① Gjelder bare for montering på ASA og takmontering.
- ▶ Tilpass lengden på den grå trykkluftledningen.
- ▶ **EW-versjoner:** Før trykkluftslangen gjennom huset [11-1] på slangemunnstykket [11-3], og lukk skruklemmen [11-2].
- ▶ **EW/DW-versjoner:** Skyv den grå trykkluftslangen på slangemunnstykket ved inngangen på vedlikeholdsenheten [7-3] og lukk skruklemmen [7-2].
- ▶ Fest trykkluftledningen samt nett- og styreledningen med de medfølgende tre klemmene [12-2] på aluminiumsrøret [12-1].

- ▶ Stikk enden på den blå slangen inn i tilkoblingen [5-1] og før slangen gjennom åpningen ut av huset.
- ▶ Monter bakveggen til EAA etter at alle tilkoblinger inne i EAA er utført.
- ▶ Sett den blå trykkluftslangen på vinkelstykket [2-5] på vedlikeholdsenheten.

8.4 Montering av slangeholder

Slangeholderen er holder for forbruksmateriale og slanger. Fest de to slangeholderne på bakveggen på EAA (se bilde [13]).

- ▶ Skru slangeholderen [13-4] til begge hullene med unbrakoskrue [13-2] og underlagsskive [13-3] ved hjelp av den medfølgende unbrakonøkkelen [13-1].
- ▶ Fest bakveggen på EAA med de medfølgende skruene.

9 Tilkobling av avsugget

Avsugget kan foregå via et mobilt avsugapparat eller et stasjonært avsuganlegg TURBO.

9.1 Mobilt avsugapparat

CT-mobile støv-/våtsugere serie CT 22, CT 33, CT 44, CT 55

- ▶ Monter monteringssettet (modul-EAA CT22/33/44/55: 495756) for styreledningen på CT-mobil støv-/våtsuger (se monteringsanvisning).

CT-mobile støv-/våtsugere serie CT 26, CT 36, CT 48

- ▶ Monter monteringssettet (modul-EAA CT26/36: 496143) på CT-mobil støv-/våtsuger (forhåndsmontert på CTM 36/48 LE og CTL 36/48 LE).
- ▶ Sett styreledningen i kontakten på sugeren.

SRM-mobil støv-/våtsuger og fremmed fabrikat

Det er ikke mulig å koble til styreledningen. Hvis avsugapparatet har en apparatkontakt med innkoblingsautomatikk, må nettleddningen på EAA settes i denne apparatkontakten for å kunne bruke innkoblingsautomatikken til avsugsapparatet. Tas hensyn til apparatkontaktens maksimale belastning. I tillegg kan ikke alle funksjonene til EAA brukes. Derfor anbefaler vi på det sterkeste å bruke Festool mobil støv-/våtsuger.

- ▶ Sett avsugslangen i sugeåpningen på avsugapparatet.
- Ⓢ For tilkobling av sugeslangen på avsugapparatet anbefaler vi å bruke dreieutjevner "D50 DAS-AS".

- Ⓢ Ved større avstander mellom EAA og den mobile støv-/våtsugeren bør sugeslangen delvis byttes ut med et plastrør eller stålplaterør for avsug (diameter 50 mm). Dermed reduseres luftstrømningsmotstanden i sugeledningen, og sugeeffekten til EAA forbedres.

9.2 Stasjonært avsuganlegg TURBO

- ▶ Sett styreledningen i kontakten på avsuganlegget.
- ▶ Sett sugeslangen i sugeåpningen på avsuganlegget (D75).

10 Energiforsyning

På energi-/avsugsenheten stilles strøm og trykkluft til disposisjon.

10.1 Strøm

Alle EAA-varianter har tre stikkontakter. Stikkontakten [1-3] er konstant strømførende. De to stikkontaktene AUTO 1 [1-9] og AUTO 2 [1-5] er strømførende når valgbryteren [1-4] står i posisjon "AUTO". I posisjon "0" og "MAN" er de ikke tilkoblet strømforsyningen.



FORSIKTIG

Fare for ulykker, elektrisk støt

- ▶ Når alle tre stikkontaktene er i bruk samtidig, er maksimal avgitt effekt 1200 W per stikkontakt.
- ▶ Hvis nettleddningen til EAA er satt i apparatkontakten på et avsugapparat (se kapittel 9.1), er det absolutt nødvendig å ta hensyn til den maksimale belastningen for apparatkontakten til avsugsapparatet. Summen av den avgitte effekten fra de tre stikkontaktene til EAA må ikke overstige den maksimale belastningen til stikkontakten på avsugapparatet.

10.2 Trykkluft

EW-variantene har en ikke-regulerbar tilkobling for uoljet trykkluft [1-11].



FORSIKTIG

Fare for ulykker, elektrisk støt

- ▶ Trykkluften i denne tilkoblingen kan ikke reguleres, den holder alltid samme systemtrykk som trykkluftanlegget det er tilkoblet. Derfor må det ikke kobles Festool trykkluft-slipeverktøy til denne tilkoblingen.

EW/DW-variantene har en vedlikeholdsenhet (se bilde[2]) som består av trykkregulator[2-1], manuell kondensatutskiller [2-8] og smøreapparat [2-6], to regulerbare tilkoblinger for oljet trykkluft [1-6] og en ikke-regulerbar tilkobling for uoljet trykkluft [2-7]. På alle de tre tilkoblingene er det tilgang til lufttrykket som er innstilt på trykkregulatoren. Begge tilkoblingene for oljet trykkluft er beregnet for tilkobling av trykkluftverktøy.

Til forskriftsmessig drift trengs følgende:

- Trykkluft: 6 bar lufttrykk
- Volumstrøm: min. 400 l/min per tilkoblet Festool trykkluft-slipeverktøy.



ADVARSEL

Fare for personskader

- ▶ Lufttrykket til energi-/avsugsenheten må ikke overstige 8 bar.
- ▶ Maksimalt tillatt lufttrykk for Festool lufttrykk-slipeverktøy er 6,5 bar.

Still inn 6 bar lufttrykk på trykkregulatoren [2-1] under drift av et trykkluftverktøy.

Advarsel: Hvis trykket er for lavt (under 4 bar), fungerer ikke den pneumatiske sleidestyringen på varianten EW/DW TURBO/A som den skal.

11 Drift



ADVARSEL

Fare for ulykker

- ▶ Etter komplett montering må en elektriker gjennomføre en kontroll av beskyttelseslederen i henhold til EN 60204-1 før apparatet tas i bruk. Teststrømmen må ligge på 10 A ved 50 Hz. Kontrollen må gjennomføres mellom PE-klemmen og alle viktige punkter som er del av beskyttelsesledersystemet.

11.1 Slå på og av

For at avsuget bare skal være i drift ved bruk av et elektro- eller trykkluftverktøy, må valgbryteren på den mobile støv-/våtsugeren eller det stasjonære avsuganlegget TURBO stå i posisjon "AUTO".

Hvis det ikke er noen "AUTO"-posisjon på avsuget, må avsuget slås på for hånd før arbeidet begynner. I tilfelle fungerer ikke **automatikkfunksjonen på EAA** som er beskrevet nedenfor.

Apparatbryteren [1-4] er også på-/avbryter. Den har tre posisjoner:

- **Posisjon "0"**: EAA er slått av, alle stikkontakter er uten strøm.
- **Posisjon "AUTO"**: Alle stikkontakter er strømførende. Avsuget starter når du slår på et elektro- eller trykkluftverktøy som er koblet til en av stikkontaktene [1-5], [1-9].
- **Posisjon "MAN"**: Alle stikkontakter er strømførende. Avsuget starter omgående. På versjon EW/DW TURBO/A åpnes i tillegg den høyre sleiden, mens den andre sleiden forblir lukket.



FORSIKTIG

Skaderisiko ved ukontrollert start av elektroverktøyet

- ▶ Før du dreier bryteren i posisjon "AUTO" eller "MAN", må du passe på at det tilkoblede elektroverktøyet er slått av.

11.2 Tilkobling av trykkluftverktøy

EAA i **versjon EW/DW** er beregnet på tilkobling av opptil to trykkluft-slipeverktøyer med Festool IAS-systemet.

- ▶ Sett enden på trykkluftledningen i støpselet [1-6].
- ▶ Åpne låsen for avsugsåpningen ved å trekke i stoppebolten [1-7] og dreie den 90°.
- ▶ Sett tilkoblingskonusen til IAS-koblingsstykket i avsughettene [1-8].
- ① **Pass på følgende:** Bare de nye tilkoblingskonusene er utstyrt med et spor som griper inn i stoppeboltene.
- ▶ Plasser IAS-koblingsstykket slik at tilkoblings-slangene ikke blir knekt.
- ▶ Gjelder bare for veggmontering: Kondensatet fra kondensatavløpsslangen må ikke smusse til IAS-slangen.
- ▶ Drei stoppebolten [1-7] 90° tilbake, og slipp den så den kan smekke på plass. Dermed går IAS-koblingsstykket i lås.
- ▶ Bare på Festool CT/SRM-avsugapparater: Koble sammen koblingsstøpselet på sugeren med koblingskontakten [1-6].

11.3 Verktøyholder

Verktøyholderen[1-1] brukes til å henge opp elektro- og trykkluftverktøy.

**FORSIKTIG****Fare for ulykker**

- ▶ Den ekstra belastningen på EAA (f. eks. fra vekten på elektro- eller trykkluftverktøyer, tilbehør) må maksimalt være på 12 kg.

11.4 Avsug**ADVARSEL****Helsefare på grunn av støv**

- ▶ Støv kan være helseskadelig. Arbeid derfor aldri uten avsug.
- ▶ Ta hensyn til de nasjonale forskriftene ved avsuging av helseskadelig støv.

Hvis de nasjonale sikkerhetsbestemmelsene krever overvåkning av sugeeffekten i sugeapparatet (volumstrømovervåkning), må alltid bare en avsugåpning [1-8] på EAA være åpen.

Versjon CT/SRM/M

Sliden [1-10] sørger for at bare en avsugsåpning er åpen og de andre lukket. Dermed kan bare en maskin være i bruk og suge av gangen. Du bestemmer hvilken avsugåpning som skal være åpen og suge ved å forskyve sliden.

Versjon TURBO/M

Ved suging **av støv som ikke er helseskadelig** kan med versjonen TURBO/M to maskiner være i bruk og suge samtidig.

Versjon TURBO/A

EAA registrerer hvilke verktøy som er i bruk, og åpner den tilsvarende avsugsåpningen automatisk. To maskiner kan være i drift og suge samtidig.

- ① Ved innstillingen "MAN" på dreiebryteren [1-4] er alltid bare den høyre avsugshetten driftsklar.

12 Vedlikehold og pleie**ADVARSEL****Fare for ulykker**

- ▶ Koble EAA/ASA fra strøm- og trykkluftforsyningen før alle vedlikeholds- og reparasjonsarbeider.
- ▶ Vedlikeholds- og reparasjonsarbeid på det elektriske anlegget eller elektronikken skal bare utføres av elektriker.



Kundeservice og reparasjoner skal kun utføres av produsenten eller serviceverksteder: Du finner nærmeste adresse under:
www.festool.com/service



Bruk kun originale Festool-reservedeler! Best.nr. finner du under:
www.festool.com/service

12.1 Stille inn smøreapparat

- ▶ Sett lufttrykket på trykkregulatoren [2-1] på 0 bar. **Advarsel:** Hele tilførselsenheten må være trykkløs!
- ▶ Skru av oljebeholderen [2-6].
- ▶ Fyll oljebeholderen 3/4 med spesialolje [481722].
- ▶ Skru oljebeholderen på plass igjen.
- ▶ Still inn lufttrykket på trykkregulatoren på 6 bar ved drift av et trykkluftverktøy.
- ▶ Forsikre deg om at lufteskruen [2-2] er lukket.
- ▶ Skru til stilleskruen [2-4] i vinduet.
- ▶ Løsne stilleskruen ca. 1/4 omdreining.
- ▶ Følg med på oljedråpene ved løpende trykkluftverktøy gjennom glasset [2-3].
- ▶ Still inn stilleskruen slik at den avgir 1 dråpe olje på 10 - 20 minutter.
- ▶ Skru til kondensatavløppsskruen [2-8].

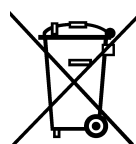
13 Miljø

Apparatet skal ikke kastes i restavfallet! Apparater, tilbehør og emballasje skal sorteres til gjenvinning. Ta hensyn til gjeldende nasjonale forskrifter.

Kun EU: I henhold til EU-direktivet om kasserte elektriske og elektroniske produkter og direktivets iverksetting i nasjonal rett må elektroverktøy som ikke lenger skal brukes, samles separat og returneres til et miljøvennlig gjenvinningsanlegg.

Informasjon om REACH: www.festool.com/reach

14 Utbedring av feil

Elektriske feil	Tiltak	Service
Permanentstikkontakt har ikke strøm	Kontroller nettleddningstilkoblingen - EAA	
	Kontroller nettleddningstilkoblingen - strømkontakt	
	Fant ingen feil	Bestille
Automatikk-stikkontakt har ikke strøm	Kontroller nettleddningstilkoblingen - EAA	
	Kontroller nettleddningstilkoblingen - strømkontakt	
	Fant ingen feil	Bestille
Sleiden åpner ikke når elektroverktøy er koblet til	Kontroller styreledningskabelen på begge sider	
	Åpne bakveggen og kontroller magnet- og styrekabelen samt reedkontakten	
	Kontroller trykklufttilkobling	
	Fant ingen feil	bestille
Sleiden lukker ikke når elektroverktøy er koblet til	Kontroller styreledningskabelen på begge sider	
	Åpne bakveggen og kontroller magnet- og styrekabelen samt reedkontakten	
	Kontroller trykklufttilkobling	
	Fant ingen feil	Bestille
Valgbryter på manuell: Suger virker ikke	Kontroller om styreledningen er koblet til på begge sider	
	Kontroller om nettleddningen for suger/turbin er koblet til	
	Fant ingen feil	bestille
Suger/turbin går - sleiden åpner ikke	Kontroller om styreledningen er koblet til på begge sider	
	Kontroller lufttrykk, min. 4 bar	
	Fant ingen feil	bestille
Elektroverktøyet fungerer ikke	Kontroller om valgbryteren står på Auto	
	Kontroller om nettleddningen er koblet til	
	Kontroller om elektroverktøyet er defekt	
	Fant ingen feil	bestille

15 Tilbehør

Bestillingsnumrene til tilbehør og verktøy finner du i Festool-katalogen eller på Internett under "www.festool.com".

16 EU-samsvarserklæring

Energi-/avsugsenhet	Serienr.
EAA EW CT/SRM/M	495910, 495912
EAA EW TURBO/M	495900, 495902
EAA EW/DW CT/SRM/M	495911, 495913, 495915, 495916, 495917, 495918, 495919

Energi-/avsugsenhet	Serienr.
EAA EW/DW TURBO/M	495901, 495903, 495905, 495906, 495907, 495908, 495909
EAA EW/DW TURBO/A	495760, 495893, 495895, 495896, 495897, 495898, 495899

År for CE-merking: 2008

Vi erklærer under eget ansvar at dette produktet er i samsvar med alle relevante krav i følgende standarder, normer og normdokumenter:

2006/95/EF (til 19.04.2016), 2014/35/EU (fra 20.04.2015), 2004/108/EF (til 19.04.2016), 2014/30/EU (fra 20.04.2015), 2011/65/EU, EN 55014-1:2006+A1:2009+A2:2011, EN 55014-2:1997+Corrigendum 1997+A1:2001+A2:2008, EN 60529:1991+A1:2000+A2:20013.

Wertstr. 20, D-73240 Wendlingen

ppa. Dr. Johannes Steimel

Dr. Johannes Steimel

Leder for forskning, utvikling, teknisk dokumentasjon

2015-02-09

Festool GmbH

17 Strømskjema delaliste

Strømskjemaet finner du på slutten av denne bruksanvisningen.

Navn	Antall	Delenr.	Betegnelse, type	Konstruksjon
A1	1	476 160	Elektronikk EAA Festool	L x B: 85 mm x 78 mm
S1	1	452 050	Hovedbryter AUTO/0/MAN Bernhard & Schulte type 3032 /20A	4x omkoblere med 0-posisjon
X1	1	475 168	Apparatstøpsel GSA U2000NLO Hirschmann best.-nr. 933 378-100	2 polet + PE
X2	1	452 099	Tilkoblingsklemme KL24/3 Wieland best.-nr. 99.900.8210.0	3 polet L/N/PE
X3, X4, X5	3		Monteringskontakt avhengig av land	2 polet + PE
X6	1	475 170	Apparatstøpsel GSSNA 200 Hirschmann best.-nr. 933 110-100	2 polet + PE
X7, X9	2		Skrugjengebolter	M4 x 22 mm
X8	1		Skrugjengebolter	M4 x 12 mm
Y1, Y2 ¹	2		Spole fra magnetventil 1V1 og 2V1 Delenr. 475154 Festo CPE10-M1BH-5L-M7	
1S1, 2S1	2	475 535	Mikrobryter Omron D2VW-01L3-1 SPST-NO	1x omkobler
1S2, 2S2 ²	2	476 460	Reedkontakt Meder MK3-1A66	1x lukker

¹ bare på EAA EW/DW TURBO/A

² bare på EAA EW/DW TURBO/A, EAA EW/DW TURBO/M og EAA EW/DW CT/SRM/M

18 Pneumatikkskjema delaliste

Pneumatikkskjemaet finner du på slutten av denne bruksanvisningen (gjelder bare for EW/DW-varianter):

Navn	Variant	Antall	Delenr.	Betegnelse, Type	Merknad, Leverandør
0V1	EW/DW TURBO/A	1	495435	Trykkluftmodul	Festool
	EW/DW TURBO/M; EW/DW CT/SRM/M	1	495808	EW/DW TURBO	

Navn	Variant	Antall	Delenr.	Betegnelse, Type	Merknad, Leverandør
0Z1	alle	1	495434	Kombinasjon av vedlike- holdsapparater FRD-1/2-D-MIDI	Festo-nr.: 159584/ 159592/192576 Festool
0Z2	alle	1	E036905	Sikkerhetshurtigkobling SSK-NW7,8-G1/4a	oljet utgang Cejn
0Z3	alle	1	475165	Hurtigkobling ERG 071 152	oljet utgang Prevost
0Z4	alle	1	475165	Hurtigkobling ERG 071 153	oljet utgang Prevost
1A1, 2A1	EW/DW TURBO/A	2	475153	dobbeltvirkende sylinder ADN-20-60-I-P-A	FESTO-nr.: 536 365 FESTO
1S1, 2S1	EW/DW TURBO/A	2	475535	Mikrobryter, lukker D2VW-01L3-3HS (CHN)	Omron
2S2	alle	1	452117	Reedkontakt MK3-1A71-BV 588	Trykkluftverktøy 2 Meder
1V1, 2V2	EW/DW TURBO/A	2	475154	monostabil 5/2-veisventil CPE10-M1BH-5L-M7	FESTO-nr.: 196 927 FESTO
1S2	alle	1	452117	Reedkontakt MK3-1A71-BV 588	Trykkluftverktøy 1 Meder

Manual de instruções original

1	Símbolos.....	111
2	Dados técnicos	111
3	Utilização conforme as disposições	111
4	Indicações de segurança	111
5	Componentes da ferramenta.....	112
6	Estrutura	112
7	Montagem	113
8	Ligações na EAA.....	115
9	Ligação da aspiração	115
10	Alimentação eléctrica	116
11	Funcionamento	117
12	Manutenção e conservação	118
13	Meio ambiente.....	118
14	Eliminação de defeitos.....	119
15	Acessórios.....	119
16	Declaração de conformidade CE	119
17	Esquema de circuitos, lista de peças ..	120
18	Esquema pneumático, lista de peças ..	121

1 Símbolos



Perigo geral



Advertência de choque eléctrico



Ler indicações/notas!



ar comprimido com lubrificante



ar comprimido sem lubrificante



Não aspirar peças metálicas!



Não meter a mão!

2 Dados técnicos

Unidade de alimentação EAA	
Ligação eléctrica	220 - 240 V~/16 A 50/60 Hz
Ar comprimido	4 - 8 bar
Peso	
EAA EW/DW TURBO/A	13,8 kg

Unidade de alimentação EAA

EAA EW/DW CT/SRM/M,	13,0 kg
EAA EW/DW TURBO/M	
EAA EW CT/SRM/M	10,2 kg
EAA EW TURBO/M	

3 Utilização conforme as disposições

A unidade de alimentação EAA é um dispositivo fixo que disponibiliza ligações de alimentação eléctrica para ferramentas eléctricas e pneumáticas, bem como ligações para a aspiração de pó.

O utilizador dispõe, deste modo, dentro de uma área de trabalho delimitada de todas as ligações necessárias para o funcionamento de ferramentas eléctricas e pneumáticas.

A dimensão e quantidade das partículas que podem ser aspiradas pela unidade de alimentação EAA/braço de aspiração ASA depende da potência do aspirador conectado. Por regra, a EAA/ASA está projectada para aspirar poeiras e não limalhas pesadas ou de grandes dimensões, resíduos de peças a trabalhar, etc.

Apenas a EAA EW CT/SRM/M e a EAA EW/DW CT/SRM/M são apropriadas para a aspiração de madeira.

Se forem aspirados materiais prejudiciais à saúde, inflamáveis ou explosivos, deve prestar-se atenção para que o sistema de aspiração conectado seja apropriado para estes materiais. Além disso, deve prestar-se atenção às normas de segurança e de protecção no trabalho em vigor.

A Festool não se responsabiliza por danos e acidentes que se devem a uma utilização não conforme com as disposições ou imprópria ou que são originados por modificações posteriormente efectuadas na EAA ou ASA pelo utilizador.

4 Indicações de segurança

⚠ ADVERTÊNCIA! Leia todas as indicações de segurança e instruções. A não observação das indicações de segurança e instruções pode dar origem a um choque eléctrico, incêndio e/ou ferimentos graves.

Guarde todas as indicações de segurança e instruções para que possam ser utilizadas no futuro.

- A carga máxima adicional da EAA/ASA (p. ex., devido ao peso das ferramentas eléctricas ou pneumáticas, acessórios) deve ser de 12 kg.
- Verifique regularmente os cabos de ligação eléctrica em relação a danificações. Os cabos danificados devem ser substituídos por novos, por um

electricista especializado ou pelo Serviço Após-venda Festool.

- Os trabalhos nos sistemas eléctricos só podem ser realizados por um electricista ou pelo Serviço Após-Venda da Festool.
- Condições ambientais: a temperatura ambiente deve estar situada entre os 0° C e os 50° C. A humidade máxima do ar pode ser de 80 %.

5 Componentes da ferramenta

- [1-1] Porta-ferramentas
- [1-2] Tubo de alumínio
- [1-3] Tomada de corrente permanente
- [1-4] Interruptor de activação/desactivação
- [1-5] Tomada de corrente AUTO 2
- [1-6] Ligação de ar comprimido* para ferramentas pneumáticas, regulável através do regulador de pressão na unidade de manutenção
- [1-7] Dispositivo de bloqueio
- [1-8] Bocal de aspiração
- [1-9] Tomada de corrente AUTO 1
- [1-10] Corrediça* para abrir e fechar o bocal de aspiração
- [1-11] Ligação de ar comprimido sem lubrificante apenas na variante EW*

* não em todas as variantes no âmbito de fornecimento

As imagens indicadas encontram-se no início e no fim do manual de instruções.

6 Estrutura

6.1 Unidade de alimentação

A unidade de alimentação EAA é composta por duas áreas:

- Área com componentes eléctricos, como tomadas de corrente e interruptor de selecção para ferramentas eléctricas (EW).
- Área com componentes pneumáticos, incluindo ligações para as ferramentas pneumáticas (DW).

6.2 Variantes

As variantes propostas possuem os seguintes equipamentos:

EAA EW CT/SRM/M

- 3 tomadas de corrente; 1 ligação de ar comprimido não regulável e sem lubrificante (não adequado para a ligação de lixadoras pneumáticas da Festool!).

- Corrediça de accionamento manual.

① As corrediças estão acopladas mecanicamente, daí que só seja possível aspirar respectivamente numa ferramenta. A posição da corrediça é monitorizada através de um microinterruptor.

EAA EW TURBO/M

- 3 tomadas de corrente; 1 ligação de ar comprimido não regulável e sem lubrificante (não adequado para a ligação de lixadoras pneumáticas da Festool!).

- Corrediça de accionamento manual.

① É possível aspirar-se, simultaneamente, em duas ferramentas. A posição da corrediça é monitorizada através de um microinterruptor (posição base: corrediça fechada).

EAA EW/DW CT/SRM/M

- 3 tomadas de corrente; 1 unidade de manutenção (regulador de pressão, separador de condensação, lubrificador); 2 ligações de ar comprimido reguláveis e com lubrificante, 1 ligação de ar comprimido não regulável e sem lubrificante (não apropriado para a ligação de lixadoras pneumáticas Festool!).

- Corrediça de accionamento manual.

① As corrediças estão acopladas mecanicamente, daí que só seja possível aspirar respectivamente numa ferramenta. A posição da corrediça é monitorizada através de um microinterruptor.

EAA EW/DW TURBO/M

- 3 tomadas de corrente; 1 unidade de manutenção (regulador de pressão, separador de condensação, lubrificador); 2 ligações de ar comprimido reguláveis e com lubrificante, 1 ligação de ar comprimido não regulável e sem lubrificante (não apropriado para a ligação de lixadoras pneumáticas Festool!).

- Corrediça de accionamento manual.

① É possível aspirar-se, simultaneamente, em duas ferramentas. A posição da corrediça é monitorizada através de um microinterruptor (posição base: corrediça fechada).

EAA EW/DW TURBO/A

- 3 tomadas de corrente; 1 unidade de manutenção (regulador de pressão, separador de condensação, lubrificador); 2 ligações de ar comprimido reguláveis e com lubrificante, 1 ligação de ar comprimido não regulável e sem lubrificante (não apropriado para a ligação de lixadoras pneumáticas Festool!).

- Corrediça accionada pneumaticamente

- ① É possível aspirar-se, simultaneamente, em duas ferramentas. A posição da corredeira é monitorizada através de um microinterruptor (posição base: corredeira fechada).

6.3 Kits de reconversão

Para mudar, posteriormente, para uma outra variante, estão disponíveis os seguintes kits de reconversão:

CT/SRM/M >> TURBO/M

Alteração: aspiração através de uma turbina de aspiração fixa em vez de um aspirador móvel.

O acoplamento **[3-2]** entre as duas corredeiras accionadas manualmente **[3-1]** deve ser desmontado.

EW >> EW/DW (VE2-EAA: 495892)

Alteração: possibilidade de ligação adicional para ferramentas pneumáticas.

Deve ser montada uma unidade de manutenção adicional (regulador de pressão, separador de condensação, lubrificador), bem como um módulo de ar comprimido, incluindo tubagem pneumática e ligação ao sistema electrónico através de cablagens.

Atenção: este trabalho só pode ser efectuado por um electricista especializado formado!

EW/DW TURBO/M >> EW/DW TURBO/A (UBS EAA-MA: 495891)

Alteração: substituição da corredeira manual por uma corredeira accionada pneumáticamente.

A base completa (inclui as corredeiras accionadas manualmente, ligações de aspiração e de ar comprimido) deve ser substituída. Além disso, devem ser montadas válvulas electromagnéticas, adaptado o módulo de ar comprimido e substituídas as cablagens para o sistema electrónico. **Atenção:** este trabalho só pode ser efectuado por um electricista especializado formado!

7 Montagem



ATENÇÃO

Perigo de ferimentos, danos materiais

- ▶ Antes de se efectuar a montagem, esclareça sempre, através de um especialista em estática, as condições estáticas no local de fixação previsto!

Apenas na Alemanha: a Festool oferece-lhe a possibilidade de mandar instalar a unidade de alimentação ou o braço de aspiração através de uma empresa de montagem autorizada. A unidade de alimentação ou o braço de aspiração são

completamente montados e são-lhes entregues prontos a funcionarem. Recomendamos-lhe que utilize este serviço para garantir uma montagem rápida e segura.

Para a EAA existem três possibilidades de montagem diferentes:

1. Fixação num braço de aspiração (ASA CT/SRM 2500, ASA CT/SRM 5000, ASA TURBO 5000, ASA CT/SRM 6000, ASA TURBO 6000): o kit de montagem necessário acompanha os braços de aspiração.
2. Montagem em parede: para o efeito, é necessário um kit de montagem (EAA-W: 495889).
3. Montagem em tectos através de consola: para o efeito, é necessário um kit de montagem (EAA-D: 495899).

7.1 Montagem no braço de aspiração Festool

- ① A unidade de alimentação só pode ser utilizada num braço de aspiração ASA Festool com a articulação (ver imagem **[4]**). Utilize o kit de reconversão 489704, se possuir um braço de aspiração antigo com uma articulação anterior.

O kit de montagem (no âmbito de fornecimento ASA) inclui:

- Tubo de alumínio para pendurar o EAA
- Cabo de alimentação e linha de comando fabricados com interface independente do país
- Tubo de ar comprimido
- 2 x Tubo flexível de protecção
- 3 x Molas de fixação de cabos
- 2 x Gancho para tubo flexível

Modo de procedimento

- ▶ Fixe o braço de aspiração numa parede ou coluna. Para o efeito, observe o manual de instruções do braço de aspiração.
- ▶ Na entrega, o tubo de alumínio possui um comprimento de 1,6 m. Se necessário, ele pode ser encurtado na sua extremidade livre. Recomendamos a adaptação do seu comprimento, de modo a que o porta-ferramentas **[1-1]** do EAA se encontre à altura da cabeça do operador. **Rebarbe, obrigatoriamente, o tubo de alumínio depois de o encurtar!**
- ▶ Desmonte o painel traseiro do EAA.
- ▶ Lubrifique a parte inferior do tubo de alumínio e insira-a até ao batente, na peça em Y do EAA **[5-8]**.
- ▶ Aperte a braçadeira de aperto com os dois parafusos **[5-9]**, com um binário de aperto de 6 Nm. O EAA está agora fixo ao tubo de alumínio.

Prossiga com o capítulo 8 "Ligações na EAA".

7.2 Montagem na parede

O kit de montagem inclui:

- Conjunto de cabos (cabo de alimentação da rede e linha de comando, 4 m de comprimento)
- Tubo de ar comprimido (4 m de comprimento)
- Tubo de alumínio (50 mm de diâmetro, 350 mm de comprimento) para pendurar o EAA
- 2 x placas de fixação, incl. parafusos e buchas
- Adaptador do tubo flexível de aspiração
- Placa de fixação para a unidade de manutenção
- Tubo de escoamento para o condensado

Modo de procedimento

- ▶ Desmonte a unidade de manutenção [2] no painel traseiro do EAA (não é válido para a variante EW).
- ▶ Desmonte o painel traseiro do EAA.
- ▶ Aparafuse a placa de fixação [6-4] com os quatro parafusos [6-3] à parte superior do EAA.
- ▶ Monte a unidade de manutenção [6-1] na placa de fixação [6-4] com os parafusos [6-6].
- ▶ Fixe o tubo de ar comprimido anexo [7-1], com a braçadeira de parafuso [7-2], à peça angular pneumática com manga de tubo flexível [7-3] da unidade de manutenção.
- ▶ Encurte o tubo flexível azul de ar comprimido (D16 mm) montado [8b-3] em 200 mm, para um comprimento total de 400 mm.
- ▶ Vire a peça angular pneumática [6-5] para baixo e insira o tubo flexível azul de ar comprimido encurtado na peça angular.
- ▶ Insira o tubo de escoamento do condensado [5-11] no ponto de ligação [6-2] da unidade de manutenção.
- ▶ Coloque os tubos flexíveis, no interior do EAA, como ilustrado na imagem [5].
- ▶ Insira a outra extremidade do tubo flexível azul na ligação [5-1].
- ▶ Lubrifique a parte inferior do tubo de alumínio e insira-a até ao batente, na peça em Y do EAA [5-8].
- ▶ Aperte a braçadeira de aperto com os dois parafusos [5-9], com um binário de aperto de 6 Nm. O EAA está agora fixo ao tubo de alumínio.

Em primeiro lugar, efectue as ligações no EAA (consultar o capítulo 8 "Ligações na EAA"), antes de prosseguir a montagem em parede subsequente.

- ▶ Fixe o painel traseiro ao EAA, utilizando os parafusos fornecidos juntamente.

- ▶ Em primeiro lugar, fixe a calha de fixação inferior à parede (ver imagem [8a]). Em caso de parede de betão utilize as buchas fornecidas juntamente. **Atenção:** deve existir uma distância mínima de 1 m em relação ao tecto.
- ▶ Coloque o EAA na calha de fixação inferior, pelo lado de cima. Nessa ocasião, os ganchos devem engatar na carcaça do EAA.
- ▶ Coloque a calha de fixação superior [8b-1] no EAA. Nessa ocasião, os ganchos devem engatar na carcaça do EAA.
- ▶ Fixe a calha de fixação superior à parede (ver imagem [8b]). Em caso de parede de betão utilize as buchas fornecidas juntamente.
- ▶ Aplique o adaptador [8b-2] para a ligação do tubo flexível de aspiração no tubo de alumínio. Em alternativa, também pode prolongar o tudo de alumínio por meio de um tubo de plástico (instalar adicionalmente com um tubo de derivação antiestático) ou um tubo de chapa de aço para sistemas de aspiração e, só depois, aplicar o adaptador.

① Nesta versão, não é possível montar dispositivos de fixação do tubo flexível (consultar capítulo 8.4).

7.3 Montagem no tecto

O kit de montagem inclui:

- Conjunto de cabos (cabo de alimentação da rede e linha de comando, 2,5 m de comprimento)
- Tubo de ar comprimido (2,5 m de comprimento)
- Tubo de alumínio para pendurar o EAA
- Tubo hidráulico
- 2 x Braçadeiras com rebite
- 2 x Molas de fixação de cabos
- Consola

Modo de procedimento

- ▶ Na entrega, o tubo de alumínio possui um comprimento de 1,6 m. Se necessário, ele pode ser encurtado na sua extremidade livre. Recomendamos a adaptação do seu comprimento, de modo a que o porta-ferramentas [1-1] do EAA se encontre à altura da cabeça do operador. **Rebarbe, obrigatoriamente, o tubo de alumínio depois de o encurtar!**
- ▶ Desmonte o painel traseiro do EAA.
- ▶ Lubrifique a parte inferior do tubo de alumínio e insira-a até ao batente, na peça em Y do EAA [5-8].
- ▶ Aperte a braçadeira de aperto com os dois parafusos [5-9], com um binário de aperto de 6 Nm. O EAA está agora fixo ao tubo de alumínio.

- ▶ Fixe a consola [9-2] aos quatro furos [9-1] no tecto. Utilize os meios de fixação adequados para o material de construção existente (p. ex., tirante de ancoragem, bucha).

Prossiga com o capítulo 8 "Ligações na EAA".

8 Ligações na EAA

8.1 Ligação da linha de comando

- ▶ Enrole o comprimento em excesso no dispositivo de fixação [5-10].
- ▶ Insira a junta plana fornecida juntamente [10-1], através da ficha do cabo [5-2], no EAA.
- ▶ Encaixe a tomada do cabo [10-2] na ficha do cabo [5-2] e aperte o parafuso [10-3].
- ▶ Fixe a linha de comando para o compensador de tracção no EAA [5-3].

8.2 Ligação do cabo de alimentação da rede

- ▶ Enrole o comprimento em excesso nas nervuras [5-6].
- ▶ Insira a junta plana fornecida juntamente [10-6], através da tomada do cabo [5-7], no EAA.
- ▶ Encaixe a tomada do cabo [10-5] na ficha do cabo [5-7] e aperte o parafuso [10-4].
- ▶ Fixe o cabo de alimentação de rede para o compensador de tracção no EAA [5-4].
- ▶ Insira o cabo de alimentação da rede do EAA numa tomada protegida com 16 A e ligada à terra, específica por país.

Excepção: Se não for ligado nenhum aspirador Festool, mas sim um produto de outra marca para a aspiração, é, porventura, conveniente uma outra constelação - consultar o capítulo 9.1 "Aspirador móvel".

- ① Nas variantes nacionais GB, CH e DK, deve separar-se no cabo de alimentação de rede do EAA/ASA a ficha de rede existente e substituí-la pela ficha de rede aparafusável, fornecida juntamente e específica por país. **Atenção:** este trabalho só pode ser efectuado por um electricista especializado formado!

8.3 Ligação do tubo de ar comprimido

- ① Apenas válido para montagem no ASA e montagem em tectos.
- ▶ Corte o tubo cinzento de ar comprimido para o comprimento correcto.
- ▶ **Versões EW:** passe o tubo de ar comprimido através da carcaça [11-1] para a manga de tubo flexível [11-3], e feche a braçadeira de parafuso [11-2].

- ▶ **Versões EW/DW:** Empurre o tubo cinzento de ar comprimido para a manga de tubo flexível, na entrada da unidade de manutenção [7-3] e feche a braçadeira de parafuso [7-2].
- ▶ Fixe o tubo de ar comprimido, bem como o cabo de alimentação de rede e a linha de comando, utilizando as três braçadeiras de aperto fornecidas juntamente [12-2], ao tubo de alumínio [12-1].
- ▶ Insira a extremidade do tubo flexível azul na ligação [5-1] e passe o tubo flexível para fora da carcaça, através da abertura.
- ▶ Monte o painel traseiro do EAA, depois de ter efectuado todas as ligações dentro do EAA.
- ▶ Insira o tubo flexível azul de ar comprimido na peça angular [2-5] da unidade de manutenção.

8.4 Montagem do dispositivo de fixação do tubo flexível

O porta-tubos serve como dispositivo de fixação para os materiais de desgaste e tubos flexíveis. Fixe os dois porta-tubos ao painel traseiro do EAA (ver a imagem [13]).

- ▶ Aparafuse o porta-tubos [13-4] aos dois furos, utilizando o parafuso de sextavado interior [13-2] e a anilha de encosto [13-3], com o auxílio da chave de sextavado fornecida juntamente [13-1].
- ▶ Fixe o painel traseiro ao EAA, utilizando os parafusos fornecidos juntamente.

9 Ligação da aspiração

A aspiração pode ser efectuada através de um aspirador móvel ou do sistema de aspiração fixo TURBO.

9.1 Aspirador móvel

Aspiradores móveis CT, série CT 22, CT 33, CT 44, CT 55

- ▶ Monte o kit de montagem (módulo EAA CT22/33/44/55: 495756) para a linha de comando no aspirador móvel CT (consultar as instruções de montagem).

Aspirador móvel CT série CT 26, CT 36, CT 48

- ▶ Monte o kit de montagem (módulo EAA CT26/36: 496143) no aspirador móvel CT (já montado no CTM 36/48 LE e CTL 36/48 LE).
- ▶ Insira a linha de comando na tomada da ficha do aspirador.

Aspirador móvel SRM e produtos de outras marcas

Não é possível uma ligação da linha de comando. Se o aspirador possuir uma tomada de corrente com dispositivo automático de activação, o cabo de alimentação de rede do EAA deve ser encaixado nesta tomada de corrente, para que seja possível utilizar o dispositivo automático de activação do aspirador. Nessa ocasião, deve observar-se, no entanto, a capacidade de carga máxima da tomada de corrente. Continua a não ser possível utilizar todas as funções do EAA. Por essa razão, recomendamos impreterivelmente a utilização de um aspirador móvel Festool.

- ▶ Insira o tubo flexível de aspiração na abertura de aspiração do aspirador.
- ❶ Para a ligação do tubo flexível de aspiração ao aspirador, recomendamos-lhe a utilização do adaptador giratório "D50 DAS-AS".
- ❶ No caso de maiores distâncias entre o EAA e o aspirador móvel, o tubo flexível de aspiração deve ser substituído, parcialmente, por um tubo de plástico ou um tubo em chapa de aço para os sistemas de aspiração (diâmetro 50 mm). Deste modo, reduz-se a resistência da corrente de ar no tubo de aspiração, melhorando-se a potência de aspiração no EAA.

9.2 Sistema de aspiração fixo TURBO

- ▶ Insira a linha de comando na tomada da ficha do sistema de aspiração.
- ▶ Insira o tubo flexível de aspiração na abertura do sistema de aspiração (D75).

10 Alimentação eléctrica

É disponibilizada corrente e ar comprimido à unidade de alimentação.

10.1 Corrente

Todas as variantes EAA possuem três tomadas de corrente. A tomada de corrente **[1-3]** é permanentemente condutora de corrente. As duas tomadas de corrente AUTO 1 **[1-9]** e AUTO 2 **[1-5]** são condutoras de corrente, se o interruptor de selecção **[1-4]** estiver na posição "AUTO". Na posição "0" e "MAN", estas tomadas são separadas da alimentação eléctrica.



CUIDADO

Perigo de acidente, choque eléctrico

- ▶ Em caso de funcionamento simultâneo de todas as três tomadas, a potência máxima de descarga é de 1200 W por tomada.
- ▶ Se o cabo de alimentação da rede do EAA estiver encaixado na tomada de corrente de um aspirador (consultar o capítulo 9.1), deve observar-se, obrigatoriamente, a capacidade de carga máxima da tomada de corrente do aspirador. A soma das potências de descarga das três tomadas no EAA não pode exceder a capacidade de carga máxima da tomada de corrente do aspirador.

10.2 Ar comprimido

As **variantes EW** possuem uma ligação não regulável para o ar comprimido sem lubrificante **[1-11]**.



CUIDADO

Perigo de acidente, choque eléctrico

- ▶ Não é possível regular o ar comprimido nesta ligação; existe sempre pressão de sistema disponível para o sistema de ar comprimido interno. Por essa razão, não é possível ligar nenhuma lixadora pneumática Festool a esta ligação.

As **variantes EW/DW** possuem uma unidade de manutenção (ver imagem **[2]**), constituída por regulador de pressão **[2-1]**, separador de condensação manual **[2-8]** e lubrificador **[2-6]**, duas ligações reguláveis para o ar comprimido com lubrificante **[1-6]** e uma ligação não regulável para o ar comprimido sem lubrificante **[2-7]**. Em todas as três ligações está disponível a pressão de circulação ajustada no regulador de pressão. As duas ligações para o ar comprimido com lubrificante estão previstas para a ligação de ferramentas pneumáticas.

Para um funcionamento correcto é necessário:

- Ar comprimido: pressão de circulação de 6 bar
- Fluxo volumétrico: mín. 400 l/min por cada lixadora pneumática Festool conectada.



ATENÇÃO

Perigo de ferimentos

- ▶ A pressão de ar na unidade de alimentação não pode exceder os 8 bar.
- ▶ A pressão máxima de circulação permitida para lixadoras pneumáticas Festool é de 6,5 bar.

Ajuste para 6 bar a pressão de circulação no regulador de pressão **[2-1]** durante o funcionamento de uma ferramenta pneumática.

Atenção: Em caso de pressão demasiado baixa (inferior a 4 bar), o comando pneumático da corredeira deixa de funcionar correctamente na variante EW/DW TURBO/A.

11 Funcionamento



ATENÇÃO

Perigo de acidente

- ▶ Após a montagem completa, deve ser efectuada, antes da colocação em funcionamento, uma verificação do condutor de protecção, de acordo com a EN 60204-1, por parte de um electricista especializado. A corrente de verificação deve ser de 10 A a 50 Hz. A verificação deve ser efectuada entre o borne PE e todos pontos essenciais, que são parte do sistema do condutor de protecção.

11.1 Ligar/desligar

Para que a aspiração trabalhe apenas durante o funcionamento de uma ferramenta eléctrica ou pneumática, o interruptor de selecção no aspirador móvel ou no sistema de aspiração fixo TURBO deve estar na posição "AUTO".

Se a aspiração não possuir a posição "AUTO", ela deverá ser ligada à mão, antes do início dos trabalhos. Neste caso, a **Função automática do EAA**, a seguir descrita, não funciona.

O interruptor da ferramenta **[1-4]** serve como interruptor de activação/desactivação. Possui três posições:

- **Posição "0"**: o EAA está desactivado, todas as tomadas estão sem corrente.
- **Posição "AUTO"**: todas as tomadas são condutoras de corrente. A aspiração inicia-se ao ligar-se uma das ferramentas eléctricas ou pneumáticas conectadas às tomadas de corrente **[1-5]**, **[1-9]**.
- **Posição "MAN"**: todas as tomadas são condutoras de corrente. A aspiração inicia-se imediatamente. Adicionalmente, na versão EW/DW TURBO/A, a corredeira direita abre-se, enquanto a outra corredeira permanece fechada.



CUIDADO

Perigo de ferimentos devido à entrada descontrolada em funcionamento das ferramentas eléctricas.

- ▶ Antes de se rodar o interruptor para a posição "AUTO" ou "MAN", assegurar que a ferramenta eléctrica conectada está desligada.

11.2 Conectar a ferramenta pneumática

O EAA na **versão EW/DW** está previsto para a ligação de até duas lixadoras pneumáticas com o sistema IAS Festool.

- ▶ Encaixe a extremidade do tubo de ar comprimido na tomada de acoplamento **[1-6]**.
- ▶ Abra o bloqueio para a abertura de aspiração, puxando a cavilha de retenção **[1-7]** e rodando-a 90°.
- ▶ Encaixe o cone de união da peça de junção IAS no bocal de aspiração **[1-8]**.
- ⓘ **Tenha em atenção:** apenas os cones de união novos estão dotados de uma ranhura, na qual a cavilha de retenção engata.
- ▶ Alinhe a peça de ligação IAS, de modo a que os tubos flexíveis de ligação não sejam vincados.
- ▶ Apenas adequado para a montagem em parede: o condensado do tubo de escoamento não pode sujar o tubo flexível IAS.
- ▶ Volte a rodar a cavilha de retenção **[1-7]** para trás em 90°, e solte-a para engatar. Deste modo, a peça de ligação IAS bloqueia.
- ▶ Apenas nos aspiradores CT/SRM Festool: ligue a ficha de acoplamento do aspirador à tomada de acoplamento **[1-6]**.

11.3 Porta-ferramentas

O porta-ferramentas **[1-1]** serve para pendurar ferramentas eléctricas e pneumáticas.



CUIDADO

Perigo de acidente

- ▶ A carga máxima adicional do EAA (p. ex., devido ao peso das ferramentas eléctricas ou pneumáticas, acessórios) deve ser de 12 kg.

11.4 Aspiração



ATENÇÃO

Perigo para a saúde devido a pós

- ▶ Os pós podem ser prejudiciais à saúde. Por isso, nunca trabalhe sem aspiração.
- ▶ Ao aspirar os pós prejudiciais à saúde, observe sempre as regulamentações nacionais.

Caso as normas de segurança nacionais exijam uma monitorização da potência de aspiração através do aspirador (controlo volumétrico do fluxo), só pode estar aberta respectivamente uma abertura de aspiração [1-8] no EAA.

Versão CT/SRM/M

A corrediça [1-10] providencia que apenas uma abertura de aspiração esteja aberta e a outra fechada. Deste modo, é apenas possível operar e aspirar uma máquina. Ao deslocar a corrediça, determina qual a abertura de aspiração que está aberta e aspira.

Versão TURBO/M

Com a versão TURBO/M, ao aspirar **pós não prejudiciais à saúde**, podem funcionar e aspirar, simultaneamente, duas máquinas.

Versão TURBO/A

O EAA reconhece qual a ferramenta que está a operar e abre automaticamente a respectiva abertura de aspiração. É possível operar e aspirar simultaneamente duas máquinas.

- ⓘ Se estiver ajustado "**MAN**" no interruptor rotativo [1-4], só o bocal de aspiração direito está pronto a funcionar.

12 Manutenção e conservação



ATENÇÃO

Perigo de acidente

- ▶ Antes de cada trabalho de manutenção e reparação, separe o EAA/ASA da alimentação de corrente e de ar comprimido.
- ▶ Os trabalhos de manutenção e reparação no sistema eléctrico ou electrónico só podem ser efectuados por um electricista especializado.



Serviço Após-venda e Reparação apenas através do fabricante ou das oficinas de serviço: endereço mais próximo em: www.festool.com/service

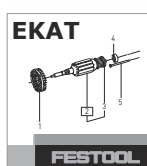

Utilizar apenas peças sobresselentes originais da Festool! Referência em: www.festool.com/service

12.1 Ajustar o lubrificador

- ▶ Ajuste a pressão de circulação no regulador de pressão [2-1] para 0 bar. **Atenção:** toda a unidade de alimentação deve estar despressurizada!
- ▶ Desaparafuse o depósito do óleo [2-6].
- ▶ Encha o depósito do óleo até 3/4 com óleo especial (481722).
- ▶ Volte a aparafusar o depósito do óleo.
- ▶ Ajuste para 6 bar a pressão de circulação no regulador de pressão, durante o funcionamento de uma ferramenta pneumática.
- ▶ Certifique-se de que o parafuso de descarga [2-2] está fechado.
- ▶ Feche o parafuso de ajuste [2-4] na janela de observação.
- ▶ Rode o parafuso de ajuste aprox. 1/4 de volta.
- ▶ Observe as gotas de óleo com a ferramenta pneumática em funcionamento no óculo de inspeção [2-3].
- ▶ Ajuste o parafuso de ajuste, de modo a que seja distribuída 1 gota de óleo a cada 10-20 minutos.
- ▶ Feche o parafuso de escoamento do condensado [2-8].

13 Meio ambiente



Não deite a ferramenta no lixo doméstico! Encaminhe as ferramentas, acessórios e embalagens para reaproveitamento ecológico. Respeitar as normas nacionais em vigor.

Apenas países da UE: De acordo com a Directiva Europeia sobre resíduos de equipamentos eléctricos e electrónicos e a sua transposição para a legislação nacional, as ferramentas electrónicas usadas devem ser recolhidas separadamente e sujeitas a uma reciclagem que proteja o meio ambiente.

Informações sobre REACH:

www.festool.com/reach

14 Eliminação de defeitos

Avaria eléctrica	Medida	Serviço
A tomada permanente não tem corrente	verificar a ligação do cabo de rede - EAA	
	verificar a ligação do cabo de rede - pelo lado da rede	
	nenhum defeito encontrado	solicitar
A tomada automática não tem corrente	verificar a ligação do cabo de rede - EAA	
	verificar a ligação do cabo de rede - pelo lado da rede	
	nenhum defeito encontrado	solicitar
A corredeira não abre, se a ferramenta eléctrica estiver encaixada	verificar, de ambos os lados, o cabo da linha de comando	
	Abrir o painel traseiro e verificar o cabo magnético, cabo de comando e contacto Reed	
	verificar a ligação de ar comprimido	
	nenhum defeito encontrado	solicitar
A corredeira não fecha, se a ferramenta eléctrica estiver encaixada	verificar, de ambos os lados, o cabo da linha de comando	
	Abrir o painel traseiro e verificar o cabo magnético, cabo de comando e contacto Reed	
	verificar a ligação de ar comprimido	
	nenhum defeito encontrado	solicitar
Interruptor de selecção para modo manual: aspirador não funciona	verificar se a linha de comando está conectada de ambos os lados	
	verificar se o cabo de alimentação de rede do aspirador/turbina está ligado	
	nenhum defeito encontrado	solicitar
Aspirador / turbina funciona - corredeira não abre	verificar se a linha de comando está conectada de ambos os lados	
	Verificar a pressão de circulação, no mínimo 4 bar	
	nenhum defeito encontrado	solicitar
A ferramenta eléctrica não funciona	verificar se o interruptor de selecção está no modo automático	
	verificar se o cabo de alimentação de rede está ligado	
	verificar se a ferramenta eléctrica está defeituosa	
	nenhum defeito encontrado	solicitar

15 Acessórios

Consulte os números de encomenda dos acessórios e ferramentas no seu catálogo Festool ou na Internet em "www.festool.com".

16 Declaração de conformidade CE

Unidade de alimentação	N.º de série
EAA EW CT/SRM/M	495910, 495912
EAA EW TURBO/M	495900, 495902

Unidade de alimentação	N.º de série
EAA EW/DW CT/SRM/M	495911, 495913, 495915, 495916, 495917, 495918, 495919
EAA EW/DW TURBO/M	495901, 495903, 495905, 495906, 495907, 495908, 495909

Unidade de alimentação	N.º de série
EAA EW/DW TURBO/A	495760, 495893, 495895, 495896, 495897, 495898, 495899
Ano da marca CE:2008	

Sob nossa inteira responsabilidade, declaramos que este produto está de acordo com todas as exigências relevantes das seguintes directivas, normas ou documentos normativos:

2006/95/CE (até 19.04.2016), 2014/35/UE (a partir de 20.04.2015), 2004/108/CE (até 19.04.2016), 2014/30/UE (a partir de 20.04.2015), 2011/65/UE, EN 55014-1:2006+A1:2009+A2:2011, EN 55014-2:1997+Corrigendum 1997+A1:2001+A2:2008, EN 60529:1991+A1:2000+A2:20013.

Festool GmbH

Wertstr. 20, D-73240 Wendlingen



Dr. Johannes Steimel

Director de pesquisa, desenvolvimento, documentação técnica
2015-02-09

17 Esquema de circuitos, lista de peças

Poderá encontrar o esquema de circuitos no fim deste manual de instruções.

Nome	Quantidade	Referência de peça	Designação, tipo	Forma construtiva
A1	1	476 160	Sistema electrónico EAA Festool	C x L: 85 mm x 78 mm
S1	1	452 050	Interruptor de rede AUTO/0/MAN Bernhard & Schulte tipo 3032 /20A	4x comutador com posição 0
X1	1	475 168	Ficha da ferramenta GSA U2000NLO Hirschmann N.º de encom. 933 378-100	2 pinos + PE
X2	1	452 099	Borne de ligação KL24/3 Wieland N.º de encom.: 99.900.8210.0	3 pinos L/N/PE
X3, X4, X5	3		Tomada de montagem em função do país	2 pinos + PE
X6	1	475 170	Ficha da ferramenta GSSNA 200 Hirschmann N.º de encom. 933 110-100	2 pinos + PE
X7, X9	2		Perno roscado do parafuso	M4 x 22 mm
X8	1		Perno roscado do parafuso	M4 x 12 mm
Y1, Y2 ¹	2		Bobina da válvula electromagnética 1V1 e 2V1 Referência de peça: 475154 Festo CPE10-M1BH-5L-M7	
1S1, 2S1	2	475 535	Microinterruptor Omron D2VW-01L3-1 SPST-NO	1x comutador
1S2, 2S2 ²	2	476 460	Contacto Reed Meder MK3-1A66	1x elemento do fecho

¹ apenas na EAA EW/DW TURBO/A

² apenas na EAA EW/DW TURBO/A, EAA EW/DW TURBO/M e EAA EW/DW CT/SRM/M

18 Esquema pneumático, lista de peças









Poderá encontrar o esquema pneumático no fim deste manual de instruções (apenas válido para as variantes EW/DW):

Nome	Variante	Quantidade	Referência de peça	Designação, Tipo	Nota, Fornecedor
0V1	EW/DW TURBO/A	1	495435	Módulo de ar comprimido	Festool
	EW/DW TURBO/M; EW/DW CT/SRM/M	1	495808	EW/DW TURBO	
0Z1	Todos	1	495434	Conjunto de ferramentas de manutenção FRD-1/2-D-MIDI	N.º Festo: 159584/ 159592/192576 Festool
0Z2	Todos	1	E036905	Acoplamento rápido de segurança SSK-NW7,8-G1/4a	Saída sem lubrificante Cejn
0Z3	Todos	1	475165	Acoplamento rápido ERG 071 152	Saída com lubrificante Prevost
0Z4	Todos	1	475165	Acoplamento rápido ERG 071 153	Saída com lubrificante Prevost
1A1, 2A1	EW/DW TURBO/A	2	475153	Cilindro de efeito duplo ADN-20-60-I-P-A	N.º Festo: 536 365 FESTO
1S1, 2S1	EW/DW TURBO/A	2	475535	Microinterruptor, elemento do fecho D2VW-01L3-3HS (CHN)	Omron
2S2	Todos	1	452117	Contacto Reed MK3-1A71-BV 588	Ferramenta pneumática 2 Meder
1V1, 2V2	EW/DW TURBO/A	2	475154	Válvula de 5/2 vias monoestável CPE10-M1BH-5L-M7	N.º Festo: 196 927 FESTO
1S2	Todos	1	452117	Contacto Reed MK3-1A71-BV 588	Ferramenta pneumática 1 Meder

Оригинальное руководство по эксплуатации

1	Символы	122
2	Технические данные	122
3	Применение по назначению.....	122
4	Указания по технике безопасности...	123
5	Составные части инструмента.....	123
6	Конструкция	123
7	Монтаж	124
8	Подсоединения в ЕАА	126
9	Подсоединение пылеудаления	127
10	Энергообеспечение.....	127
11	Эксплуатация	128
12	Обслуживание и уход	130
13	Опасность для окружающей среды...	130
14	Устранение неисправностей	130
15	Оснастка	131
16	Декларация соответствия ЕС	131
17	Электрическая схема в соответствии со спецификацией.....	132
18	Пневматическая схема в соответствии со спецификацией.....	132

1 Символы

-  Предупреждение об общей опасности
-  Предупреждение об ударе током
-  Соблюдайте руководство по эксплуатации/указания!
- 
- 
-  сжатый воздух (с подачей масла)
-  сжатый воздух (без подачи масла)
-  Не допускайте всасывания металлических деталей!
-  Трогать руками запрещено!

2 Технические данные

Блок энергообеспечения / пылеудаления ЕАА

Электрическое подключение	220 - 240 В~/16 А 50/60 Гц
Пневмоинструмент	4 - 8 бар
Масса	
EAA EW/DW TURBO/A	13,8 кг
EAA EW/DW CT/SRM/M, EAA EW/DW TURBO/M	13,0 кг
EAA EW CT/SRM/M	10,2 кг
EAA EW TURBO/M	

3 Применение по назначению

Блок энергообеспечения/пылеудаления ЕАА представляет собой устройство для стационарной установки, предназначенное для подключения электро- и пневмоинструментов, а также системы пылеудаления.

Таким образом, пользователь в рабочей зоне имеет в своем распоряжении все необходимые разъёмы для питания электро- и пневмоинструментов.

Размер и объем частиц, всасываемых блоком энергообеспечения/пылеудаления ЕАА и консолью ASA, зависит от мощности подсоединенного вытяжного устройства. Как правило, установки ASA/EAA применяются для отсоса пыли, мелкой и легкой стружки, частиц заготовок и т. д.

Для отсасывания древесной пыли предназначены только EAA EW CT/SRM/M и EAA EW/DW CT/SRM/M.

При всасывании опасных для здоровья, горючих или взрывоопасных субстанций, следует следить за тем, чтобы подсоединенная пылеудаляющая установка подходила для этих веществ. Кроме того, необходимо соблюдать действующие предписания по технике безопасности и охране труда.

Фирма Festool не несет ответственности за ущерб и несчастные случаи, связанные с применением не по назначению установок ЕАА или ASA, а также с внесением изменений в их конструкцию.

4 Указания по технике безопасности

⚠ ВНИМАНИЕ! Прочтите все указания по технике безопасности и инструкции. Неточное соблюдение инструкций и предупреждений может стать причиной удара электрическим током, пожара и/или тяжелых травм.

Сохраняйте все указания по технике безопасности и руководства для будущих владельцев.

- Дополнительная нагрузка EAA/ASA (например, масса электро- или пневмоинструментов, оснастка) не должна превышать 12 кг.
- Регулярно проверяйте электропроводку на отсутствие повреждений. Для замены поврежденной электропроводки обратитесь к электрику или в сервисную службу Festool.
- К выполнению работ с электрооборудованием допускаются только специалисты-электрики или специалисты сервисной службы Festool.
- Условия эксплуатации: температура помещения должна находиться в пределах от 0° С до 50° С. Влажность воздуха не должна превышать 80 %.

5 Составные части инструмента

- [1-1] Держатель инструмента
- [1-2] Алюминиевая труба
- [1-3] Постоянная розетка
- [1-4] Выключатель
- [1-5] Розетка AUTO 2
- [1-6] Разъём подвода сжатого воздуха* для пневматических инструментов, с регулятором давления на пневмоблоке
- [1-7] Фиксатор
- [1-8] Аспирационный патрубок
- [1-9] Розетка AUTO 1
- [1-10] Заслонка* для открывания и закрывания аспирационного патрубка
- [1-11] Разъём подвода сжатого воздуха без подачи масла только для модели EW*

* не для всех моделей в комплекте поставки
Иллюстрации находятся в начале и в конце руководства по эксплуатации.

6 Конструкция

6.1 Блок энергообеспечения и удаления пыли

Блок энергообеспечения/пылеудаления EAA состоит из двух участков:

- участок, содержащий электрические компоненты, такие как розетки и переключатели для электроинструмента (EW);
- участок, содержащий пневматические компоненты, включая подсоединения для пневматических инструментов (DW).

6.2 Модели

Предлагаемые модели имеют следующую комплектацию:

EAA EW CT/SRM/M

- 3 розетки; 1 нерегулируемый разъём подвода сжатого воздуха без подачи масла (не предназначен для подсоединения пневматического шлифовального инструмента Festool!).
- Заслонки, приводимые в действие вручную.
- Ⓢ Заслонки соединены механически, поэтому пылеудаление можно производить только на одном из инструментов. Положение заслонки контролируется с помощью микровыключателя.

EAA EW TURBO/M

- 3 розетки; 1 нерегулируемый разъём подвода сжатого воздуха без подачи масла (не предназначен для подсоединения пневматического шлифовального инструмента Festool!).
- Заслонки, приводимые в действие вручную.
- Ⓢ Пылеудаление можно одновременно производить на двух инструментах. Положение заслонки контролируется с помощью микровыключателя (основное положение: заслонка закрыта).

EAA EW/DW CT/SRM/M

- 3 розетки; 1 пневмоблок (регулятор давления, конденсатоотводчик, дозатор масла); 2 регулируемых разъёма подвода сжатого воздуха с подачей масла; 1 нерегулируемый разъём подвода сжатого воздуха без подачи масла (не предназначен для подсоединения пневматического шлифовального инструмента Festool!).
- Заслонки, приводимые в действие вручную.
- Ⓢ Заслонки соединены механически, поэтому пылеудаление можно производить только на одном из инструментов. Положение заслонки контролируется с помощью микровыключателя.

- Заслонки, приводимые в действие вручную.
- Ⓢ Заслонки соединены механически, поэтому пылеудаление можно производить только на одном из инструментов. Положение заслонки контролируется с помощью микровыключателя.

EAA EW/DW TURBO/M

- 3 розетки; 1 пневмоблок (регулятор давления, конденсатоотводчик, дозатор масла); 2

регулируемых разъёма подвода сжатого воздуха с подачей масла; 1 нерегулируемый разъем подвода сжатого воздуха без подачи масла (не предназначен для подсоединения пневматического шлифовального инструмента Festool!).

– Заслонки, приводимые в действие вручную.

① Пылеудаление можно одновременно производить на двух инструментах. Положение заслонки контролируется с помощью микровыключателя (основное положение: заслонка закрыта).

EAA EW/DW TURBO/A

– 3 розетки; 1 пневмоблок (регулятор давления, конденсатоотводчик, дозатор масла); 2 регулируемых разъёма подвода сжатого воздуха с подачей масла; 1 нерегулируемый разъем подвода сжатого воздуха без подачи масла (не предназначен для подсоединения пневматического шлифовального инструмента Festool!).

– Заслонки, приводимые в действие пневматически

① Пылеудаление можно одновременно производить на двух инструментах. Положение заслонки контролируется с помощью микровыключателя (основное положение: заслонка закрыта).

6.3 Комплекты переоснащения

Для переоснащения модели имеются в наличии следующие комплекты переоснащения:

CT/SRM/M >> TURBO/M

Изменение: пылеудаление с помощью стационарной вытяжной турбины вместо пылеудаляющего аппарата.

Необходимо демонтировать связь [3-2] между обоими заслонками, приводимыми в действие вручную [3-1].

EW >> EW/DW (VE2-EAA: 495892)

Изменение: дополнительная возможность подключения пневматических инструментов.

Необходимо установить дополнительный пневмоблок (регулятор давления, конденсатоотводчик, дозатор масла) и пневматический модуль, включая пневмопровод и подсоединение к электронному блоку с помощью кабельного жгута. **Внимание:** проведение данной работы доверяется только квалифицированному специалисту-электрику!

EW/DW TURBO/M >> EW/DW TURBO/A (UBS EAA-MA: 495891)

Изменение: замена ручной заслонки на пневматическую.

Необходимо заменить нижний блок в сборе (содержит механическую заслонку, разъемы для удаления пыли и разъемы подвода сжатого воздуха). Кроме того, необходимо установить э/магнитные клапаны, произвести подгонку пневматического модуля и заменить кабельные жгуты электронного блока. **Внимание:** проведение данной работы доверяется только квалифицированному специалисту-электрику!

7 Монтаж



Предупреждение

Опасность травмирования, материального ущерба

► Перед монтажом инженер-строитель должен проверить несущую способность мест крепления!

Только в Германии: Festool предоставляет возможность монтажа блока энергообеспечения/пылеудаления или консоли авторизованным персоналом под ключ. Мы рекомендуем воспользоваться данной услугой, так как она обеспечит быстрый и надёжный монтаж.

Для EAA имеются три различные возможности монтажа:

1. крепление на консоли (ASA CT/SRM 2500, ASA CT/SRM 5000, ASA TURBO 5000, ASA CT/SRM 6000, ASA TURBO 6000): необходимый монтажный комплект прилагается к консоли.
2. Настенный монтаж: для этого необходим монтажный комплект (EAA-W: 495889).
3. Потолочный монтаж с помощью кронштейна: для этого необходим монтажный комплект (EAA-D: 495899).

7.1 Монтаж на консоли Festool

① Эксплуатация блока энергообеспечения/пылеудаления разрешается только на консоли Festool ASA с шарниром (см. рис. [4]). Если в вашем распоряжении имеется консоль старого выпуска с предыдущей моделью шарнира, воспользуйтесь комплектом переоснащения 489704.

В монтажный комплект (в комплекте поставки ASA) входят:

- алюминиевая труба для подвески EAA;
- готовый разведенный сетевой кабель и линия управления с интерфейсом, не зависящим от экспортного исполнения;
- шланг подачи воздуха;
- 2 защитных шланга;
- 3 хомута для крепления кабеля;
- 2 держателя шланга.

Порядок действий

- ▶ Закрепите консоль на стене или колонне. Примите к сведению информацию, содержащуюся в Руководстве по эксплуатации консоли.
- ▶ Длина алюминиевой трубы, входящей в комплект поставки, составляет 1,6 м. При необходимости ее можно укоротить со свободного конца. Рекомендуем подогнать ее длину таким образом, чтобы держатель инструментов [1-1] EAA располагался на уровне лица пользователя. **После укорочения алюминиевой трубы обязательно удалите заусенцы!**
- ▶ Демонтируйте заднюю стенку EAA.
- ▶ Нанесите смазку на нижнюю часть алюминиевой трубы, и вставьте ее до упора в Y-образный переходник EAA [5-8].
- ▶ Затяните зажимную скобу с помощью двух винтов [5-9] моментом затяжки 6 Н•м. Теперь EAA прочно установлен на алюминиевой трубе.

Продолжение см. в главе 8 "Подсоединения в EAA".

7.2 Монтаж на стене

В монтажный комплект входят:

- комплект проводов (сетевой кабель и линия управления, длина 4 м);
- шланг подачи воздуха (длина 4 м);
- алюминиевая труба (диаметр 50 мм, длина 350 мм) для навески EAA;
- 2 крепежные пластины, включая винты и дюбели;
- переходник труба/всасывающий шланг;
- крепежная пластина для пневмоблока;
- шланг для слива конденсата.

Порядок действий

- ▶ Снимите пневмоблок [2] на задней стенке EAA (это не относится к модели EW).
- ▶ Демонтируйте заднюю стенку EAA.

- ▶ Привинтите крепежную пластину [6-4] с помощью четырех винтов [6-3] на верхней части EAA.
- ▶ Установите пневмоблок [6-1] на крепежной пластине [6-4] с помощью винтов [6-6].
- ▶ Закрепите прилагаемый пневмошланг [7-1] с помощью винтового хомута [7-2] на пневматическом угольнике с наконечником шланга [7-3] пневмоблока.
- ▶ Укоротите установленный синий пневмошланг (D16 мм) [8b-3] на 200 мм для достижения общей длины 400 мм.
- ▶ Поверните пневматический угольник [6-5] вниз и вставьте укороченный синий пневмошланг в угольник.
- ▶ Вставьте шланг для отвода конденсата [5-11] в подсоединительный хомут [6-2] пневмоблока.
- ▶ Проложите шланги внутри EAA, как изображено на рис. [5].
- ▶ Другой конец синего шланга вставьте в подсоединение [5-1].
- ▶ Нанесите смазку на нижнюю часть алюминиевой трубы, и вставьте ее до упора в Y-образный переходник EAA [5-8].
- ▶ Затяните зажимную скобу с помощью двух винтов [5-9] моментом затяжки 6 Н•м. Теперь EAA прочно установлен на алюминиевой трубе.

Сначала выполните подсоединения в EAA (см. главу 8 "Подсоединения в EAA"), и только затем продолжайте последующий настенный монтаж.

- ▶ С помощью винтов, входящих в комплект поставки, прикрепите заднюю стенку к EAA.
- ▶ Сначала прикрепите к стене нижнюю фиксирующую шину (см. рис. [8a]). Для бетонной стены используйте прилагаемые дюбели. **Внимание:** расстояние от стены должно быть не менее 1 м.
- ▶ Вставьте сверху EAA на нижнюю фиксирующую шину. При этом, крюки должны войти в зацепление с кожухом EAA.
- ▶ Установите верхнюю фиксирующую шину [8b-1] на EAA. При этом, крюки должны войти в зацепление с кожухом EAA.
- ▶ Прикрепите к стене верхнюю фиксирующую шину (см. рис. [8b]). Для бетонной стены используйте прилагаемые дюбели.
- ▶ Установите переходник [8b-2] для подсоединения всасывающего шланга на алюминиевую трубу. В качестве альтернативы можно вместо алюминиевой

трубы установить пластиковую (с дополнительным отводом электростатических зарядов) или удлинить металлическую трубу для пылеудаляющей установки, и только после этого следует устанавливать переходник.

① В этом случае фиксаторы шлангов (см. главу 8.4) можно не устанавливать.

7.3 Монтаж на потолке

В монтажный комплект входят:

- комплект проводов (сетевой кабель и линия управления, длина 2,5 м);
- шланг подачи воздуха (длина 2,5 м);
- алюминиевая труба для подвески EAA;
- гидравлическая труба;
- 2 хомута с заклепками;
- 2 хомута для крепления кабеля;
- кронштейн.

Порядок действий

▶ Длина алюминиевой трубы, входящей в комплект поставки, составляет 1,6 м. При необходимости ее можно укоротить со свободного конца. Рекомендуем подогнать ее длину таким образом, чтобы держатель инструментов [1-1] EAA располагался на уровне лица пользователя. **После укорочения алюминиевой трубы обязательно удалите заусенцы!**

- ▶ Демонтируйте заднюю стенку EAA.
- ▶ Нанесите смазку на нижнюю часть алюминиевой трубы, и вставьте ее до упора в Y-образный переходник EAA[5-8].
- ▶ Затяните зажимную скобу с помощью двух винтов [5-9] моментом затяжки 6 Н•м. Теперь EAA прочно установлен на алюминиевой трубе.
- ▶ Закрепите кронштейн [9-2] на четырех отверстиях [9-1] в потолке. Учитывая материал строительных конструкций используйте пригодные крепежные элементы (например, стяжные болты, дюбели).

Продолжение см. в главе 8 "Подсоединения в EAA".

8 Подсоединения в EAA

8.1 Подсоединение линии управления

- ▶ Намотайте излишек длины на фиксатор[5-10].
- ▶ Установите входящее в комплект поставки плоское уплотнение [10-1] над вилкой для проводов [5-2] в EAA.

- ▶ Подсоедините розетку [10-2] к вилке для проводов [5-2] и затяните винт [10-3].
- ▶ Закрепите линию управления на приспособлении для уменьшения растягивающего усилия EAA [5-3].

8.2 Подсоединение сетевого кабеля

- ▶ Намотайте излишек длины на ребра [5-6].
- ▶ Установите входящее в комплект поставки плоское уплотнение [10-6] над розеткой для проводов [5-7] в EAA.
- ▶ Подсоедините розетку [10-5] к вилке для проводов [5-7] и затяните винт [10-4].
- ▶ Закрепите сетевой кабель на приспособлении для уменьшения растягивающего усилия EAA [5-4].
- ▶ Подсоедините сетевой кабель EAA в заземленную и снабженную предохранителем на 16 А розетку в соответствующем экспортном исполнении.

Исключение: В случае подсоединения пылеудаляющего аппарата не марки Festool, а изделия стороннего изготовителя, возможна иная схема подсоединения - см. главу 9.1 "Мобильный пылеудаляющий аппарат".

① В экспортном исполнении для Великобритании, Швейцарии и Дании необходимо отсоединить вилку, установленную на сетевом кабеле EAA/ASA, и заменить ее прилагаемой отвинчивающейся вилкой соответствующей экспортному исполнению. **Внимание:** проведение данной работы доверяется только квалифицированному специалисту-электрику!

8.3 Подсоединение шланга подачи воздуха

- ① Это относится только к монтажу на ASA и к потолочному монтажу.
- ▶ Обрежьте серый шланг подачи воздуха на нужную длину.
- ▶ **Модели EW:** Проведите шланг подачи воздуха через кожух [11-1] до наконечника шланга [11-3], и заверните винтовой хомут [11-2].
- ▶ **Модели EW/DW:** Надвиньте серый шланг подачи воздуха на наконечник шланга на входе пневмоблока [7-3] и заверните винтовой хомут [7-2].

- ▶ Закрепите шланг подачи воздуха, а также сетевой кабель и линию управления с помощью входящих в комплект поставки трех зажимных скоб [12-2] на алюминиевой трубе [12-1].
- ▶ Вставьте конец синего шланга в разъем [5-1] и выведите шланг наружу через отверстие кожуха.
- ▶ После проведения всех подсоединений внутри ЕАА установите заднюю стенку ЕАА.
- ▶ Установите синий шланг подачи воздуха на угольник [2-5] пневмоблока.

8.4 Монтаж крепления шланга

Держатель шланга предназначен для крепления расходных материалов и шлангов. Закрепите два держателя шланга на задней стенке ЕАА (см. рис. [13]).

- ▶ Привинтите держатель шланга [13-4] к обоим отверстиям с помощью винта с внутренним шестигранником [13-2] и подкладной шайбы [13-3] с помощью входящего в комплект поставки шестигранного ключа [13-1].
- ▶ С помощью винтов, входящих в комплект поставки, прикрепите заднюю стенку к ЕАА.

9 Подсоединение пылеудаления

Пылеудаление может осуществляться с помощью мобильного пылеудаляющего аппарата или стационарной пылеудаляющей установки TURBO.

9.1 Мобильный пылеудаляющий аппарат

Пылеудаляющие аппараты СТ серии СТ 22, СТ 33, СТ 44, СТ 55

- ▶ Установите монтажный комплект (модуль ЕАА СТ22/33/44/55: 495756) для линии управления на пылеудаляющий аппарат СТ (см. руководство по монтажу).

Пылеудаляющий аппарат СТ серии СТ 26, СТ 36, СТ 48

- ▶ Установите монтажный комплект (модуль ЕАА СТ26/36: 496143) на пылеудаляющий аппарат СТ (уже установлен на СТМ 36/48 LE и СТЛ 36/48 LE).
- ▶ Подсоедините линию управления со штекерным гнездом пылеудаляющего аппарата.

Пылеудаляющий аппарат SRM и изделия сторонних изготовителей

Подсоединение линии управления невозможно. Если пылеудаляющий аппарат имеет штепсельный разъем с устройством автоматического включения, необходимо подсоединить сетевой кабель ЕАА к этому штепсельному разъему, чтобы иметь возможность воспользоваться устройством автоматического включения пылеудаляющего аппарата. При этом необходимо соблюдать максимальную допустимую нагрузку штепсельного разъема аппарата. Кроме того, не могут быть использованы все функции ЕАА. Поэтому мы настоятельно рекомендуем использование пылеудаляющего аппарата Festool.

- ▶ Вставьте всасывающий шланг во всасывающее отверстие пылеудаляющего аппарата.
- ⓐ Для подсоединения всасывающего шланга к пылеудаляющему аппарату мы рекомендуем использовать компенсатор кручения "D50 DAS-AS".
- ⓐ При больших расстояниях между ЕАА и пылеудаляющим аппаратом всасывающий шланг необходимо частично заменить на пластиковую или металлическую трубу для пылеудаляющих установок (диаметр 50 мм). При этом снижается сопротивление воздушному потоку в отсасывающих трубопроводах и увеличивается мощность вытяжки ЕАА.

9.2 Стационарная пылеудаляющая установка TURBO

- ▶ Подсоедините линию управления со штекерным гнездом пылеудаляющей установки.
- ▶ Вставьте всасывающий шланг во всасывающее отверстие пылеудаляющей установки (D75).

10 Энергообеспечение

На блок энергообеспечения/пылеудаления подается электропитание и сжатый воздух.

10.1 Электропитание

Все модели ЕАА имеют три розетки. Розетка [1-3] находится под напряжением постоянно. На обе розетки AUTO 1 [1-9] и AUTO 2 [1-5] подается напряжение если переключатель [1-4] находится в положении "AUTO". В положениях "0" и "MAN" на них напряжение не подается.



Осторожно

Опасность несчастного случая, удара током

- ▶ При одновременной эксплуатации всех трех розеток максимальная выходная мощность на розетку составляет 1200 Вт.
- ▶ Если сетевой кабель EAA подсоединен к штепсельному разъему пылеудаляющего аппарата (см. главу 9.1), необходимо обязательно учитывать максимальную допустимую нагрузку штепсельного разъема пылеудаляющего аппарата. Сумма выходных линий трех розеток на EAA не должна превышать максимальную допустимую нагрузку штепсельного разъема пылеудаляющего аппарата.

10.2 Сжатый воздух

Модели **EW** оснащены нерегулируемым разъемом подвода сжатого воздуха без подачи масла [1-11].



Осторожно

Опасность несчастного случая, удара током

- ▶ Давление сжатого воздуха на таком разъеме не регулируется, всегда подается системное давление встроенной компрессорной установки. Поэтому к этому разъему подсоединить пневматический шлифовальный инструмент Festool невозможно.

Модели **EW/DW** оснащены пневмоблоком (см. рис. [2]), состоящим из регулятора давления [2-1], ручного конденсатоотводчика [2-8] и дозатора масла [2-6], двумя регулируемым разъемами подвода сжатого воздуха с подачей масла [1-6] и одним нерегулируемым разъемом подвода сжатого воздуха без подачи масла [2-7]. На всех трех разъемах давление регулируется с помощью регулятора давления. Оба регулируемых разъема подвода сжатого воздуха с подачей масла предназначены для подсоединения пневматических инструментов. Для обеспечения надлежащей эксплуатации требуется:

- Сжатый воздух: давление 6 бар
- Объемный расход: мин. 400 л/мин на каждый подключенный пневмоинструмент Festool.



Предупреждение

Опасность травмирования

- ▶ Давление воздуха на блоке энергообеспечения/пылеудаления не должно превышать 8 бар.
- ▶ Максимально допустимое давление для пневматического шлифовального инструмента Festool составляет 6,5 бар.

При эксплуатации пневматического инструмента установите давление с помощью регулятора давления [2-1] 6 бар.

Внимание: При пониженном давлении (менее 4 бар) нормальное функционирование пневматического управления заслонкой в модели EW/DW TURBO/A не обеспечивается.

11 Эксплуатация



Предупреждение

Опасность несчастного случая

- ▶ После полностью проведенного монтажа перед вводом в эксплуатацию необходимо в соответствии с EN 60204-1 провести проверку защитных проводов специалистом-электриком. Испытательный ток должен составлять 10 А при 50 Гц. Проверку необходимо произвести между контактом PE и всеми важными точками, представляющими систему защитных проводов.

11.1 Включение/выключение

Для того, чтобы пылеудаление происходило только во время эксплуатации электро- или пневматического инструмента, переключатель на мобильном пылеудаляющем аппарате или на стационарной пылеудаляющей установке TURBO должен находиться в положении "AUTO".

Если система пылеудаления не имеет положения "AUTO", необходимо перед началом работы вручную включить пылеудаление. В этом случае, описанный ниже режим **автоматического функционирования EAA** не работает.

Выключатель [1-4] служит для включения и выключения. Он имеет три положения:

- **положение "0"**: EAA выключен, напряжение на все розетки не подается.
- **положение "AUTO"**: напряжение подается на все розетки. Пылеудаление запускается при включении одного из подсоединенных к

розеткам [1-5], [1-9] электро- или пневмоинструментов.

- **положение "MAN"**: напряжение подается на все розетки. Пылеудаление запускается немедленно. Дополнительно в модели EW/DW TURBO/A правая заслонка открыта, а другая закрыта.



Осторожно

Опасность травмирования по причине неконтролируемого включения электроинструмента

- ▶ Прежде чем повернуть переключатель в положение "AUTO" или "MAN", убедитесь в том, что подсоединённый электроинструмент выключен.

11.2 Подсоединение пневмоинструмента

ЕАА в версии EW/DW предназначен для подсоединения до двух пневматических шлифовальных инструментов с помощью системы IAS Festool.

- ▶ Вставьте конец шланга подачи воздуха в соединительную розетку [1-6].
- ▶ Откройте запор всасывающего отверстия, потянув фиксирующий болт [1-7] и повернув на 90°.
- ▶ Вставьте соединительный конус соединительного элемента IAS в аспирационный патрубок [1-8].
- ① **Примите к сведению:** только новые соединительные конусы имеют паз, в который входит фиксирующий болт.
- ▶ Направляйте соединительный элемент IAS таким образом, чтобы соединительные шланги не перегибались.
- ▶ Касается только настенного монтажа: конденсат из шланга для его отвода не должен загрязнять шланг IAS.
- ▶ Поверните фиксирующий болт [1-7] в исходное положение на 90° до фиксации. В результате этого происходит блокировка соединительного элемента IAS.
- ▶ Только для пылеудаляющих аппаратов Festool CT/SRM: подсоедините соединительный штекер пылеудаляющего аппарата к соединительной розетке [1-6].

11.3 Держатель инструмента

Держатель инструмента [1-1] предназначен для подвешивания электро- или пневматических инструментов.



Осторожно

Опасность несчастного случая

- ▶ Дополнительная нагрузка ЕАА (например, масса электро- или пневмоинструментов, оснастка) не должна превышать 12 кг.

11.4 Пылеудаление



Предупреждение

Опасность для здоровья в результате воздействия пыли

- ▶ Пыль может представлять опасность для здоровья. Поэтому никогда не работайте без пылеудаления.
- ▶ При удалении опасной для здоровья пыли всегда соблюдайте национальные предписания.

Если в местах проведения работ техника безопасности требует, чтобы мощность вытяжки регулировалась вытяжным устройством (контроль объемного расхода), разрешается открывать только одно всасывающее отверстие [1-8] ЕАА.

Модель CT/SRM/M

Заслонка [1-10] предназначена для того, чтобы одно всасывающее отверстие было открыто, а другое закрыто. В результате этого может производиться эксплуатация и пылеудаление только одного инструмента. Перемещением заслонки вы определяете, какое всасывающее отверстие будет открытым, и где будет осуществляться пылеудаление.

Модель TURBO/M

При удалении **пыли, не представляющей опасности для здоровья**, модель TURBO/M представляет возможность одновременной эксплуатации двух инструментов и пылеудаления.

Модель TURBO/A

ЕАА распознает, какой инструмент находится в эксплуатации, и автоматически открывает соответствующее всасывающее отверстие. Имеется возможность одновременной эксплуатации двух инструментов и пылеудаления.

В положении "MAN" поворотного выключателя [1-4] всегда готов к эксплуатации только правый аспирационный патрубок.

12 Обслуживание и уход



Предупреждение

Опасность несчастного случая

- ▶ Перед проведением любых работ по техническому обслуживанию и ремонту отсоедините EAA/ASA от сетей подачи электропитания и сжатого воздуха.
- ▶ Работы по техническому обслуживанию и ремонту электрооборудования или электронных блоков доверяйте только специалисту-электрику.

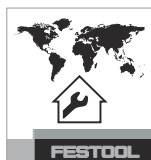

Сервисное обслуживание и ремонт только через фирму-изготовителя или в наших сервисных мастерских: адрес ближайшей мастерской см. на www.festool.com/service

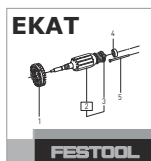

Используйте только оригинальные запасные части Festool! № для заказа на: www.festool.com/service

12.1 Регулировка дозатора масла

- ▶ Установите давление на регуляторе давления [2-1] на 0 бар. **Внимание:** давление необходимо отключить во всем блоке подготовки воздуха!
- ▶ Отверните масляный бачок [2-6].
- ▶ Наполните его на 3/4 объема специальным маслом (481722).

14 Устранение неисправностей

Неисправности электрооборудования	Мера	Сервисная служба
Постоянная розетка обесточена	проверить подачу питания от сети - EAA	
	проверить подачу питания от сети - со стороны сети	
	неисправность не обнаружена	запросить
Автоматическая розетка обесточена	проверить подачу питания от сети - EAA	
	проверить подачу питания от сети - со стороны сети	
	неисправность не обнаружена	запросить

- ▶ Снова приверните масляный бачок.
- ▶ При эксплуатации пневматического инструмента установите давление с помощью регулятора давления на 6 бар.
- ▶ Убедитесь, что воздухоотводный винт [2-2] завернут.
- ▶ Поверните установочный винт [2-4] в смотровом окне.
- ▶ Поверните установочный винт прим. на 1/4 оборота.
- ▶ При включенном пневмоинструменте проследите за количеством выступающего масла в смотровом окне [2-3].
- ▶ Отрегулируйте установочный винт так, чтобы за 10-20 минут выступала одна капля масла.
- ▶ Заверните винт для отвода конденсата [2-8].

13 Опасность для окружающей среды

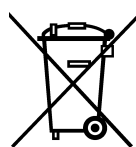

Не выбрасывайте инструмент вместе с бытовыми отходами! Обеспечьте экологически безопасную утилизацию инструментов, оснастки и упаковок.

Соблюдайте действующие национальные предписания!

Только для стран ЕС: согласно директиве ЕС об отходах электрического и электронного оборудования, а также гармонизированным национальным стандартам отслужившие свой срок электроинструменты должны утилизироваться отдельно и направляться на экологически безопасную переработку.

Информация по директиве REACH:

www.festool.com/reach

Неисправности электрооборудования	Мера	Сервисная служба
Заслонка не открывается при подсоединенном электроинструменте	проверить кабель управляющей линии с двух сторон	
	открыть заднюю стенку и проверить кабель электромагнита и управляющий кабель, а также геркон	
	проверить разъем подвода сжатого воздуха	
	неисправность не обнаружена	запросить
Заслонка не закрывается при подсоединенном электроинструменте	проверить кабель управляющей линии с двух сторон	
	открыть заднюю стенку и проверить кабель электромагнита и управляющий кабель, а также геркон	
	проверить разъем подвода сжатого воздуха	
	неисправность не обнаружена	запросить
переключатель в положении ручного режима: пылеудаляющий аппарат не работает	проверить подсоединение линии управления с двух сторон	
	проверить подсоединение сетевого кабеля пылеудаляющего аппарата/турбины	
	неисправность не обнаружена	запросить
пылеудаляющий аппарат / турбина работает - заслонка не открывается	проверить подсоединение линии управления с двух сторон	
	проверить давление, которое должно быть не менее 4 бар	
	неисправность не обнаружена	запросить
электроинструмент не работает	проверить, установлен ли переключатель в положение Auto	
	проверить подсоединение сетевого кабеля	
	проверить исправность электроинструмента	
	неисправность не обнаружена	запросить

15 Оснастка

Коды для заказа оснастки и инструментов можно найти в каталоге Festool и в Интернете на www.festool.com

16 Декларация соответствия ЕС

Блок энергообеспечения и удаления пыли	Серийный №
EAA EW CT/SRM/M	495910, 495912
EAA EW TURBO/M	495900, 495902
EAA EW/DW CT/SRM/M	495911, 495913, 495915, 495916, 495917, 495918, 495919

Блок энергообеспечения и удаления пыли	Серийный №
EAA EW/DW TURBO/M	495901, 495903, 495905, 495906, 495907, 495908, 495909
EAA EW/DW TURBO/A	495760, 495893, 495895, 495896, 495897, 495898, 495899
Год маркировки CE:2008	

Дата производства - см. этикетку инструмент
Мы со всей ответственностью заявляем, что данная продукция соответствует всем применимым требованиям следующих стандартов и нормативных документов:

Dr. Johannes Steimel

Dr. Johannes Steimel

Руководитель отдела исследований и разработок, технической документации
2015-02-09

Festool GmbH

17 Электрическая схема в соответствии со спецификацией

Электрическая схема приведена в конце данного руководства по эксплуатации.

Наименование	Количество	№ детали	Обозначение, тип	Конструкция
A1	1	476 160	Электронный блок EAA Festool	Д x Ш: 85 мм x 78 мм
S1	1	452 050	Сетевой выключатель AUTO/0/MAN Bernhard & Schulte тип 3032 /20A	4-х позиционный переключатель с 0-м положением
X1	1	475 168	Штепсельный разъем GSA U2000NLO Hirschmann № для заказа 933 378-100	2-х полюсный + PE
X2	1	452 099	Соединительный зажим KL24/3 Wieland № для заказа 99.900.8210.0	3-х полюсный L/N/PE
X3, X4, X5	3		Встроенная розетка в зависимости от экспортного исполнения	2-х полюсный + PE
X6	1	475 170	Штепсельный разъем GSSNA 200 Hirschmann № для заказа 933 110-100	2-х полюсный + PE
X7, X9	2		Болты	M4 x 22 мм
X8	1		Болты	M4 x 12 мм
Y1, Y2 ¹	2		Обмотка э/магнитного клапана 1V1 и 2V1 № детали 475154 Festo CPE10-M1BH-5L-M7	
1S1, 2S1	2	475 535	Микровыключатель Omron D2VW-01L3-1 SPST-NO	1-позиционный переключатель
1S2, 2S2 ²	2	476 460	Геркон Meder MK3-1A66	1-позиционный нормально-разомкнутый контакт

¹ только для EAA EW/DW TURBO/A

² только для EAA EW/DW TURBO/A, EAA EW/DW TURBO/M и EAA EW/DW CT/SRM/M

18 Пневматическая схема в соответствии со спецификацией







Пневматическая схема приведена в конце данного руководства по эксплуатации (относится только для моделей EW/DW):

Наименование	Модель	Количество	№ детали	Обозначение, тип	Примечание, поставщик
0V1	EW/DW TURBO/A	1	495435	Пневматический модуль EW/DW TURBO	Festool
	EW/DW TURBO/M; EW/DW CT/SRM/M	1	495808		
0Z1	Все	1	495434	Комбинация инструментов для технического обслуживания FRD-1/2-D-MIDI	№ Festo: 159584/ 159592/192576 Festool
0Z2	Все	1	E036905	Безопасная быстроразъемная муфта SSK-NW7,8-G1/4a	Выход без подачи масла Cejn
0Z3	Все	1	475165	Быстроразъемная муфта ERG 071 152	Выход с подачей масла Prevost
0Z4	Все	1	475165	Быстроразъемная муфта ERG 071 153	Выход с подачей масла Prevost
1A1, 2A1	EW/DW TURBO/A	2	475153	Цилиндр двойного действия ADN-20-60-I-P-A	№ FESTO: 536 365 FESTO
1S1, 2S1	EW/DW TURBO/A	2	475535	Микровыключатель, нормально-разомкнутый контакт D2VW-01L3-3HS (CHN)	Omron
2S2	Все	1	452117	Геркон МК3-1A71-BV 588	Пневмоинструмент 2 Meder
1V1, 2V2	EW/DW TURBO/A	2	475154	Моностабильный 5/2-ходовой клапан CPE10-M1BH-5L-M7	№ FESTO: 196 927 FESTO
1S2	Все	1	452117	Геркон МК3-1A71-BV 588	Пневмоинструмент 1 Meder

Originální návod k použití

1	Symbole.....	134
2	Technické údaje	134
3	Účel použití	134
4	Bezpečnostní pokyny	134
5	Jednotlivé součásti	135
6	Montáž.....	135
7	Montáž.....	136
8	Přípojky EAA	137
9	Připojení odsávání.....	138
10	Přívod energie.....	138
11	Provoz.....	139
12	Údržba a ošetřování.....	140
13	Životní prostředí.....	141
14	Odstraňování závad.....	141
15	Příslušenství	141
16	ES prohlášení o shodě	141
17	Schéma zapojení, seznam součástí.....	142
18	Pneumatické schéma, seznam součástí	143

1 Symbole

-  Varování před všeobecným nebezpečím
-  Varování před úrazem elektrickým proudem
-  Přečtěte si návod/pokyny!
-  Přimazávaný stlačený vzduch
-  Suchý stlačený vzduch
-  Neodsávejte kovové části!
-  Nesahejte do zařízení!

2 Technické údaje

Energetické/odsávací hnízdo EAA	
Elektrické připojení	220 - 240 V~/16 A 50/60 Hz
Stlačený vzduch	4 - 8 bar
Hmotnost	

Energetické/odsávací hnízdo EAA	
EAA EW/DW TURBO/A	13,8 kg
EAA EW/DW CT/SRM/M, EAA EW/DW TURBO/M	13,0 kg
EAA EW CT/SRM/M	10,2 kg
EAA EW TURBO/M	

3 Účel použití

Energetické/odsávací hnízdo EAA je stacionární zařízení, které poskytuje přípojky pro přívod energie pro elektrické a pneumatické nářadí a přípojky pro odsávání prachu.

Uživatel tak má v určitém, prostorově omezeném pracovním okruhu přímo k dispozici všechny přípojky, které potřebuje k provozování elektrického a pneumatického nářadí.

Velikost a množství částic, které lze odsávat pomocí energetického/odsávacího hnízda EAA/odsávacího ramena ASA, závisí na výkonu připojeného vysavače. V zásadě je ale zařízení EAA/ASA určeno k odsávání prachu a nikoliv velkých nebo těžkých třísek, zbytků materiálu atd.

Pro odsávání prachu je vhodné pouze zařízení EAA EW CT/SRM/M a EAA EW/DW CT/SRM/M.

Pokud odsáváte zdraví škodlivé, hořlavé nebo výbušné látky, je třeba dbát na to, aby bylo připojené odsávací zařízení vhodné pro tyto materiály. Kromě toho je nutno dodržovat platné bezpečnostní předpisy a předpisy pro ochranu zdraví při práci.

Za škody a nehody, které vzniknou používáním EAA nebo ASA nepřiměřeným způsobem nebo způsobem, který odporuje původnímu účelu, nebo v důsledku modifikace, kterou uživatel na zařízeních dodatečně provedl, nepřebírá Festool žádnou odpovědnost.

4 Bezpečnostní pokyny

⚠ VÝSTRAHA! Přečtěte si všechny bezpečnostní pokyny a instrukce. Chyba při dodržování varovných upozornění a instrukcí může způsobit zásah elektrickým proudem, požár a/nebo vážné zranění.

Všechny bezpečnostní pokyny a návody uschovejte, abyste je mohli použít i v budoucnosti.

- Přídavné zatížení EAA/ASA (např. hmotností elektrického nebo pneumatického nářadí, příslušenství) smí činit maximálně 12 kg.
- Pravidelně kontrolujte elektrické připojovací vedení, zda není poškozené. Poškozené kabely musí být vyměněny za nové kvalifikovaným elektrikářem nebo zákaznickým servisem Festool.

- Práce na elektrických zařízeních smí provádět pouze kvalifikovaný elektrikář nebo zákaznický servis Festool.
- Podmínky prostředí: Pokojová teplota musí být v rozmezí od 0 °C do 50 °C. Vlhkost vzduchu smí být maximálně 80%.

5 Jednotlivé součásti

- [1-1] Držák nářadí
- [1-2] Hliníková trubka
- [1-3] Zásuvka s permanentním napětím
- [1-4] Spínač zap/vyp
- [1-5] Zásuvka AUTO 2
- [1-6] Přípojka stlačeného vzduchu* pro pneumatické nářadí, regulovatelná pomocí regulátoru tlaku na ovládací jednotce přívodu stlačeného vzduchu
- [1-7] Uzávěr
- [1-8] Odsávací hrdlo
- [1-9] Zásuvka AUTO 1
- [1-10] Šoupátko* pro otevírání a zavírání odsávacího hrdla
- [1-11] Přípojka suchého stlačeného vzduchu jen u varianty EW*

* Není součástí dodávky u všech variant

Uvedené obrázky naleznete na začátku a na konci návodu k obsluze.

6 Montáž

6.1 Energetické/odsávací hnízdo

Energetické/odsávací hnízdo EAA se skládá ze dvou částí:

- Část s elektrickými komponentami, jako jsou zásuvky a přepínače pro elektrické nářadí (EW).
- Část s pneumatickými komponentami včetně přípojek pro pneumatické nářadí (DW).

6.2 Varianty

Nabízené varianty mají následující vybavení:

EAA EW CT/SRM/M

- 3 zásuvky; 1 neregulovatelnou přípojku suchého stlačeného vzduchu (není vhodná pro připojení pneumatických brusek Festool!).
- Ručně ovládaná šoupátka.
- ① Šoupátka jsou mechanicky spřažená, takže lze odsávat pouze u jednoho nářadí. Poloha šoupátka je kontrolována mikropsínačem.

EAA EW TURBO/M

- 3 zásuvky; 1 neregulovatelnou přípojku suchého stlačeného vzduchu (není vhodná pro připojení pneumatických brusek Festool!).
- Ručně ovládaná šoupátka.
- ① Lze odsávat u dvou nářadí současně. Polohu šoupátka kontroluje mikropsínač (základní poloha: zavřená šoupátka).

EAA EW/DW CT/SRM/M

- 3 zásuvky; 1 ovládací jednotka přívodu stlačeného vzduchu (regulátor tlaku, odlučovač kondenzátu, olejníčka); 2 regulovatelné přípojky primazávaného stlačeného vzduchu; 1 neregulovatelná přípojka suchého stlačeného vzduchu (není vhodná pro připojení pneumatických brusek Festool!).
- Ručně ovládaná šoupátka.
- ① Šoupátka jsou mechanicky spřažená, takže lze odsávat pouze u jednoho nářadí. Poloha šoupátka je kontrolována mikropsínačem.

EAA EW/DW TURBO/M

- 3 zásuvky; 1 ovládací jednotka přívodu stlačeného vzduchu (regulátor tlaku, odlučovač kondenzátu, olejníčka); 2 regulovatelné přípojky primazávaného stlačeného vzduchu; 1 neregulovatelná přípojka suchého stlačeného vzduchu (není vhodná pro připojení pneumatických brusek Festool!).
- Ručně ovládaná šoupátka.
- ① Lze odsávat u dvou nářadí současně. Polohu šoupátka kontroluje mikropsínač (základní poloha: zavřená šoupátka).

EAA EW/DW TURBO/A

- 3 zásuvky; 1 ovládací jednotka přívodu stlačeného vzduchu (regulátor tlaku, odlučovač kondenzátu, olejníčka); 2 regulovatelné přípojky primazávaného stlačeného vzduchu; 1 neregulovatelná přípojka suchého stlačeného vzduchu (není vhodná pro připojení pneumatických brusek Festool!).
- Pneumaticky ovládaná šoupátka.
- ① Lze odsávat u dvou nářadí současně. Polohu šoupátka kontroluje mikropsínač (základní poloha: zavřená šoupátka).

6.3 Soupravy pro přestavbu

Aby bylo možno dodatečně přejít k jiné variantě, lze obdržet následující soupravy pro přestavbu:

CT/SRM/M >> TURBO/M

Změna: Odsávání pomocí stacionární sací turbíny místo mobilního vysavače.

Je nutno demontovat spřažení **[3-2]** mezi oběma mechanicky ovládanými šoupátky **[3-1]**.

EW >> EW/DW (VE2-EAA: 495892)

Změna: Přídavná možnost připojení pneumatického náradí.

Je nutno namontovat přídavnou ovládací jednotku přívodu stlačeného vzduchu (regulátor tlaku, odlučovač kondenzátu, olejníčka) a dále modul na připojení stlačeného vzduchu včetně pneumatické hadice a přípojku k elektronice pomocí kabelových svazků. **Pozor:** Tuto práci smí provádět pouze kvalifikovaný elektrikář!

EW/DW TURBO/M >> EW/DW TURBO/A (UBS EAA-MA: 495891)

Změna: Výměna mechanického šoupátka za pneumaticky ovládané šoupátko.

Je nutno vyměnit kompletní spodní konstrukční celek (zahrnuje mechanicky ovládaná šoupátka, přípojky pro odsávání a přípojky stlačeného vzduchu). Kromě toho je nutno namontovat elektromagnetické ventily, přizpůsobit modul na připojení stlačeného vzduchu a vyměnit kabelové svazky pro elektroniku. **Pozor:** Tuto práci smí provádět pouze kvalifikovaný elektrikář!

7 Montáž



VAROVÁNÍ

Nebezpečí poranění a věcných škod

- ▶ Před montáží si vždy se stavebním statikem ujasněte statické poměry na vyhlédnutém místě!

Jen v Německu: Festool vám nabízí možnost nechat si montáž energetického/odsávacího hnízda, resp. odsávacího ramena provést autorizovanou montážní firmou. Energetické/odsávací hnízdo, resp. odsávací rameno kompletně namontuje a předá v provozuschopném stavu. Doporučujeme Vám využít této služby, a zajistit si tak rychlou a bezpečnou montáž.

U EAA existují tři možnosti montáže:

1. Upevnění na odsávací rameno (ASA CT/SRM 2500, ASA CT/SRM 5000, ASA TURBO 5000, ASA CT/SRM 6000, ASA TURBO 6000): Potřebná montážní sada je přiložená k odsávacím ramenům.
2. Montáž na stěnu: Zde je nutná montážní sada (EAA-W: 495889).
3. Montáž na strop pomocí konzoly: Zde je nutná montážní sada (EAA-D: 495899).

7.1 Montáž na odsávací rameno Festool

- ① Energetické/odsávací hnízdo se smí používat pouze na odsávacím ramenu Festool ASA s kloubem (viz obrázek **[4]**). Pokud máte starší odsávací rameno s předcházejícím typem kloubu, použijte soupravu pro přestavbu 489704.

Montážní sada (součástí dodávky ASA) obsahuje:

- hliníkovou trubku pro zavěšení EAA,
- připravený síťový kabel a řídicí kabel s univerzálním rozhraním,
- hadici na stlačený vzduch,
- 2 ochranné hadice,
- 3 kabelové spojky,
- 2 háky na hadici.

Postup

- ▶ Upevněte odsávací rameno na stěnu nebo na sloup. Řiďte se přitom návodem k obsluze pro odsávací rameno.
- ▶ Hliníková trubka má při dodání délku 1,6 m. V případě potřeby ji lze na volném konci zkrátit. Doporučujeme přizpůsobit délku tak, aby se držák náradí **[1-1]** zařízení EAA nacházel ve výšce čela pracovníka. **Hliníkovou jehlu je po zkrácení bezpodmínečně nutno zbavit otřepů!**
- ▶ Demontujte zadní stěnu zařízení EAA.
- ▶ Dolní část hliníkové trubky namazejte tukem a trubku zasuněte až nadoraz do trubice ve tvaru Y zařízení EAA**[5-8]**.
- ▶ Přichytku utáhněte dvěma šrouby **[5-9]** utahovacím momentem 6 Nm. Zařízení EAA nyní pevně sedí na hliníkové trubce.

Pokračujte podle kapitoly 8 „Přípojky EAA“.

7.2 Montáž na stěnu

Montážní sada obsahuje:

- kabelovou sadu (síťový a řídicí kabel, délka 4 m),
- hadici na stlačený vzduch (délka 4 m),
- hliníkovou trubku (průměr 50 mm, délka 350 mm) pro zavěšení EAA,
- 2 přídržné desky, včetně šroubů a hmoždinek,
- adaptér pro trubku a sací hadici,
- upevňovací desku pro ovládací jednotku přívodu stlačeného vzduchu,
- hadičku na vypouštění kondenzátu.

Postup

- ▶ Demontujte ovládací jednotku přívodu stlačeného vzduchu **[2]** na zadní stěně EAA (neplatí pro variantu EW).
- ▶ Demontujte zadní stěnu zařízení EAA.

- ▶ Upevňovací desku [6-4] přišroubujte čtyřmi šrouby [6-3] k hornímu dílu zařízení EAA.
- ▶ Ovládací jednotku přívodu stlačeného vzduchu [6-1] namontujte na upevňovací desku [6-4] pomocí šroubů [6-6].
- ▶ Přiloženou hadici na stlačený vzduch [7-1] upevněte pomocí šroubovací příchytky [7-2] ke kolenu vedení stlačeného vzduchu s hadicovou koncovkou [7-3] ovládací jednotky přívodu stlačeného vzduchu.
- ▶ Namontovanou modrou hadici na stlačený vzduch (D 16 mm) [8b-3] zkraťte o 200 mm na celkovou délku 400 mm.
- ▶ Koleno vedení stlačeného vzduchu [6-5] otočte dolů a připojte k němu zkrácenou modrou hadici na stlačený vzduch.
- ▶ Hadičku na vypouštění kondenzátu [5-11] připojte k přípojce [6-2] ovládací jednotky přívodu stlačeného vzduchu.
- ▶ Hadice vedte ve vnitřním prostoru zařízení EAA tak, jak je znázorněno na obrázku [5].
- ▶ Druhý konec modré hadice připojte k přípojce [5-1].
- ▶ Dolní část hliníkové trubky namazejte tukem a trubku zasuňte až nadoraz do trubice ve tvaru Y zařízení EAA [5-8].
- ▶ Příchytku utáhněte dvěma šrouby [5-9] utahovacím momentem 6 Nm. Zařízení EAA nyní pevně sedí na hliníkové trubce.

Než budete pokračovat s následující montáží na stěnu, připojte nyní nejprve vedení zařízení EAA (viz kapitola 8 „Přípojky EAA“).

- ▶ Pomocí šroubů, které jsou součástí dodávky, připevněte zadní stěnu EAA.
- ▶ Na stěnu připevněte nejprve dolní přídržnou lištu (viz obrázek [8a]). U betonové stěny použijte přiložené hmoždinky. **Pozor:** Od stropu musí být zachována minimální vzdálenost 1 m..
- ▶ Nasadte EAA shora na dolní přídržnou lištu. Háky přitom musí zapadnout do krytu EAA.
- ▶ Nasadte horní přídržnou lištu [8b-1] na EAA. Háky přitom musí zapadnout do krytu EAA.
- ▶ Horní přídržnou lištu připevněte na stěnu (viz obrázek [8b]). U betonové stěny použijte přiložené hmoždinky.
- ▶ Nasadte adaptér [8b-2] pro připojení sací hadice na hliníkovou trubku. Alternativně můžete hliníkovou trubku prodloužit také plastovou trubkou (navíc zajistěte odvod statického náboje) nebo trubkou z ocelového plechu pro odsávání zařízení a teprve poté nasadit adaptér.

- ① U této verze nelze namontovat držáky hadic (viz kapitola 8.4).

7.3 Montáž na strop

Montážní sada obsahuje:

- kabelovou sadu (síťový a řídicí kabel, délka 2,5 m),
- hadici na stlačený vzduch (délka 2,5 m),
- hliníkovou trubku pro zavěšení EAA,
- hydraulickou trubku,
- 2 příchytky s nýtem,
- 2 kabelové spojky,
- konzolu.

Postup

- ▶ Hliníková trubka má při dodání délku 1,6 m. V případě potřeby ji lze na volném konci zkrátit. Doporučujeme přizpůsobit délku tak, aby se držák nářadí [1-1] zařízení EAA nacházel ve výšce čela pracovníka. **Hliníkovou jehlu je po zkrácení bezpodmínečně nutno zbavit otřepů!**
- ▶ Demontujte zadní stěnu zařízení EAA.
- ▶ Dolní část hliníkové trubky namazejte tukem a trubku zasuňte až nadoraz do trubice ve tvaru Y zařízení EAA [5-8].
- ▶ Příchytku utáhněte dvěma šrouby [5-9] utahovacím momentem 6 Nm. Zařízení EAA nyní pevně sedí na hliníkové trubce.
- ▶ Konzolu [9-2] upevněte pomocí čtyř otvorů [9-1] ke stropu. Použijte upevňovací prostředky vhodné pro příslušný stavební materiál (např. stahovací kotvy, hmoždinky).

Pokračujte podle kapitoly 8 „Přípojky EAA“.

8 Přípojky EAA

8.1 Připojení řídicího kabelu

- ▶ Příliš dlouhou část kabelu naviňte na držák [5-10].
- ▶ Ploché těsnění [10-1], které je součástí dodávky, nasadte na konektor kabelu [5-2] v zařízení EAA.
- ▶ Kabelovou zásuvku [10-2] spojte s konektorem kabelu [5-2] a utáhněte šroub [10-3].
- ▶ Kvůli odlehčení od tahu upevněte řídicí kabel na EAA [5-3].

8.2 Připojení síťového kabelu

- ▶ Příliš dlouhou část kabelu naviňte na žebra [5-6].
- ▶ Ploché těsnění [10-6], které je součástí dodávky, nasadte na kabelovou zásuvku [5-7] v EAA.
- ▶ Kabelovou zásuvku [10-5] spojte s konektorem kabelu [5-7] a utáhněte šroub [10-4].

► Kvůli odlehčení od tahu upevněte síťový kabel na EAA [5-4].

► Síťový kabel zařízení EAA zapojte do uzemněné zásuvky s 16A jištěním, specifické pro příslušnou zemi.

Výjimka: Pokud nebudete pro odsávání připojovat vysavač Festool, nýbrž cizí výrobek, může být eventuálně vhodná jiná sestava - viz kapitola 9.1 „Mobilní vysavač“.

① U variant pro jednotlivé země GB, CH a DK je nutno u síťového kabelu zařízení EAA/ASA oddělit stávající síťovou zástrčku a vyměnit ji za přiloženou šroubovací síťovou zástrčku specifickou pro příslušnou zemi. **Pozor:** Tuto práci smí provádět pouze kvalifikovaný elektrikář!

8.3 Připojení hadice na stlačený vzduch

① Platí pouze pro montáž na ASA a montáž na strop.

► Šedou hadici na stlačený vzduch zkraťte na správnou délku.

► **Verze EW:** Hadici na stlačený vzduch vedte krytem [11-1] do hadicové koncovky [11-3] a utáhněte šroubovací příchytku [11-2].

► **Verze EW/DW:** Šedou hadici na stlačený vzduch nasadte na hadicovou koncovku u vstupu ovládací jednotky přívodu stlačeného vzduchu [7-3] a utáhněte šroubovací příchytku [7-2].

► Hadici na stlačený vzduch a síťový a řídicí kabel upevněte třemi příchýtkami [12-2] k hliníkové trubce [12-1].

► Konec modré hadice připojte k přípojce [5-1] a hadici vedte otvorem z krytu.

► Po připojení všech vedení v EAA namontujte zadní stěnu EAA.

► Modrou hadici na stlačený vzduch nasadte na koleno [2-5] ovládací jednotky přívodu stlačeného vzduchu.

8.4 Montáž držáku hadic

Držák hadic slouží jako držák spotřebního materiálu a hadic. Upevněte dva držáky hadic na zadní stěnu EAA (viz obrázek [13]).

► Držák hadic [13-4] přišroubujte v místech dvou otvorů pomocí šroubů s vnitřním šestihranem [13-2] a podložky [13-3] pomocí šestihranného klíče, [13-1], který je součástí dodávky.

► Pomocí šroubů, které jsou součástí dodávky, připevněte zadní stěnu EAA.

9 Připojení odsávání

Odsávání lze provádět pomocí mobilního vysavače nebo stacionárního odsávacího zařízení TURBO.

9.1 Mobilní vysavač

Mobilní vysavače konstrukční řady CT 22, CT 33, CT 44, CT 55

► Namontujte montážní sadu (EAA modul CT22/33/44/55: 495756) pro řídicí kabel k mobilnímu vysavači CT (viz montážní návod).

Mobilní vysavač konstrukční řady CT 26, CT 36, CT 48

► Namontujte montážní sadu (EAA modul CT26/36: 496143) k mobilnímu vysavači CT (u CTM 36/48 LE a CTL 36/48 LE již namontovaná).

► Řídicí kabel zapojte do zdířky na vysavači.

Mobilní vysavač SRM a cizí výrobky

Nelze připojit řídicí kabel. Pokud je vysavač vybavený zásuvkou pro připojení náradí se spínací automatikou, je nutné síťový kabel zařízení EAA zapojit do této zásuvky, aby bylo možno využívat spínací automatiku vysavače. Je přitom ovšem nutno brát v potaz maximální zatížitelnost zásuvky pro připojení náradí. Dále nelze využívat všechny funkce zařízení EAA. Proto důrazně doporučujeme používat mobilní vysavač Festool.

► Odsávací hadici nasadte do odsávacího otvoru vysavače.

① Pro připojení odsávací hadice k vysavači doporučujeme použít vyrovnávač překroucení „D50 DAS-AS“.

① Při větších vzdálenostech mezi EAA a mobilním vysavačem by se měla odsávací hadice zčásti nahradit plastovou trubkou nebo trubkou z ocelového plechu pro odsávací zařízení (průměr 50 mm). Tím lze snížit odpor proudění vzduchu v sacím vedení a zlepšit tak odsávací výkon zařízení EAA.

9.2 Stacionární odsávací zařízení TURBO

► Řídicí kabel zapojte do zdířky na odsávacím zařízení.

► Odsávací hadici nasadte do odsávacího otvoru odsávacího zařízení (D75).

10 Přívod energie

Energetické/odsávací hnízdo představuje zdroj proudu a stlačeného vzduchu.

10.1 Proud

Všechny varianty EAA mají tři zásuvky. Zásuvka [1-3] je pod napětím permanentně. Obě zásuvky AUTO 1 [1-9] a AUTO 2 [1-5] jsou pod napětím tehdy, pokud je přepínač [1-4] v poloze „AUTO“. Při poloze „0“ a „MAN“ jsou odpojeny od přívodu proudu.

**POZOR****Nebezpečí úrazu elektrickým proudem**

- ▶ Při současném používání všech tří zásuvek činí maximální výkon na každou zásuvku 1 200 W.
- ▶ Pokud je síťový kabel zařízení EAA připojený do zásuvky pro připojení náradí na vysavači (viz kapitola 9.1), je bezpodmínečně nutné brát v potaz maximální zatížitelnost této zásuvky na vysavači. Součet výkonů všech tří zásuvek na zařízení EAA nesmí překročit maximální zatížitelnost zásuvky pro připojení náradí na vysavači.

10.2 Stlačený vzduch

Varianty EW jsou vybavené neregulovatelnou přípojkou pro suchý stlačený vzduch [1-11].

**POZOR****Nebezpečí úrazu elektrickým proudem**

- ▶ Stlačený vzduch nelze u této přípojky regulovat, vždy záleží na systémovém tlaku vlastního pneumatického zařízení. Proto se k této přípojce nesmí připojovat pneumatické brusky Festool.

Varianty EW/DW jsou vybavené ovládací jednotkou přívodu stlačeného vzduchu (viz obrázek [2]), která se skládá z regulátoru tlaku [2-1], manuálního odlučovače kondenzátu [2-8] a olejničky [2-6], dvěma regulovatelnými přípojkami pro přimazávaný stlačený vzduch [1-6] a jednou neregulovatelnou přípojkou pro suchý stlačený vzduch [2-7]. U všech tří přípojek je k dispozici pneumatický tlak nastavený na regulátoru tlaku. Obě přípojky pro přimazávaný stlačený vzduch jsou určeny k připojení pneumatického náradí.

Pro řádný provoz je zapotřebí:

- stlačený vzduch: pneumatický tlak 6 bar,
- objem proudění: min. 400 l/min na každou připojenou pneumatickou brusku Festool.

**VAROVÁNÍ****Nebezpečí poranění**

- ▶ Tlak vzduchu u energetického/odsávacího hnízda nesmí překročit 8 bar.
- ▶ Maximálně přípustný pneumatický tlak pro pneumatické brusky Festool činí 6,5 bar.

Při provozu pneumatického náradí nastavte na regulátoru tlaku [2-1] pneumatický tlak 6 bar.

Pozor: Při příliš nízkém tlaku (méně než 4 bar) nefunguje u varianty EW/DW TURBO/A řádně pneumatické ovládání šoupátek.

11 Provoz**VAROVÁNÍ****Nebezpečí úrazu**

- ▶ Po kompletní montáži musí kvalifikovaný elektrikář před uvedením do provozu provést kontrolu ochranného vodiče podle EN 60204-1. Kontrolní proud musí činit 10 A při 50 Hz. Kontrola se musí provádět mezi svorkou PE a všemi důležitými body, které tvoří části systému ochranného vodiče.

11.1 Zapnutí/vypnutí

Aby odsávání běželo jen při provozu elektrického nebo pneumatického náradí, musí být přepínač na mobilním vysavači, resp. na stacionárním odsávacím zařízení TURBO nastavený v poloze „AUTO“.

Pokud nemá odsávání polohu „AUTO“, je nutné ho před zahájením práce zapnout ručně. V tom případě nefunguje dále popsaná **automatická funkce EAA**.

Přepínač zařízení [1-4] slouží k zapínání a vypínání. Má tři polohy:

- **Poloha „0“:** Zařízení EAA je vypnuté, všechny zásuvky jsou bez napětí.
- **Poloha „AUTO“:** Všechny zásuvky jsou pod napětím. Odsávání se spustí při zapnutí elektrického nebo pneumatického náradí připojeného do některé ze zásuvek [1-5], [1-9].
- **Poloha „MAN“:** Všechny zásuvky jsou pod napětím. Odsávání se ihned spustí. Navíc se u verze EW/DW TURBO/A otevře pravé šoupátko, zatímco druhé šoupátko zůstane zavřené.

**POZOR****Nebezpečí poranění nekontrolovaně spuštěným elektrickým náradím**

- ▶ Před otočením přepínače do polohy „AUTO“ nebo „MAN“ zkontrolujte, zda je připojené elektrické náradí vypnuté.

11.2 Připojení pneumatického náradí

Verze EW/DW zařízení EAA je určena k připojení až dvou pneumatických brusek se systémem Festool IAS.

- ▶ Konec hadice na stlačený vzduch připojte do přípojky [1-6].

- ▶ Zatáhnutím za západkový čep [1-7] a jeho otočením o 90° otevřete uzávěr odsávacího otvoru.
- ▶ Spojovací kužel přípojky IAS připojte do odsávacího hrdla [1-8].
- ⓘ **Upozornění:** Pouze nové spojovací kužely jsou opatřené drážkou, do které zaskočí západkový čep.
- ▶ Vyrovnajte přípojku IAS tak, aby připojovací hadice nebyly zalomené.
- ▶ Jen pro montáž na stěnu: Kondenzát z výpustné hadičky nesmí znečistit hadici IAS.
- ▶ Západkový čep [1-7] otočte opět o 90° zpět a uvolněte ho, aby zaskočil. Přípojka IAS tak bude zajištěná.
- ▶ Jen u vysavačů Festool CT/SRM: Konektor vysavače zapojte do přípojky [1-6].

11.3 Držák nářadí

Držák nářadí [1-1] slouží k zavěšení elektrického a pneumatického nářadí.



POZOR

Nebezpečí úrazu

- ▶ Příkladné zatížení EAA (např. hmotností elektrického nebo pneumatického nářadí, příslušenství) smí činit maximálně 12 kg.

11.4 Odsávání



VAROVÁNÍ

Ohrožení zdraví působením prachu

- ▶ Prach může být zdraví škodlivý. Nikdy proto nepracujte bez odsávání.
- ▶ Při odsávání zdraví škodlivého prachu vždy dodržujte národní předpisy.

Pokud národní bezpečnostní předpisy vyžadují kontrolu výkonu při odsávání vysavačem (kontrola objemu proudění), smí být otevřený jen jeden odsávací otvor [1-8] zařízení EAA.

Verze CT/SRM/M

Šoupátko [1-10] zabezpečuje, že je otevřený jen jeden odsávací otvor a druhý je zavřený. Tak lze používat pouze jedno nářadí a odsávat u něj. Posouváním šoupátka lze určit, který odsávací otvor je otevřený a odsává.

Verze TURBO/M

Při odsávání **prachu, který není zdraví škodlivý**, můžete s verzí TURBO/M používat dvě nářadí a odsávat u nich.

Verze TURBO/A

Zařízení EAA rozpozná, které nářadí je v provozu a automaticky otevře příslušný odsávací otvor. Lze používat současně dvě nářadí a odsávat u nich.

- ⓘ Při nastavení „MAN“ u otočného přepínače [1-4] je k provozu připravené vždy jen pravé odsávací hrdlo.

12 Údržba a ošetřování



VAROVÁNÍ

Nebezpečí úrazu

- ▶ Před prováděním veškerých údržbových prací a oprav je nutné odpojit zařízení EAA/ASA od napájení elektrickým proudem a zásobování stlačeným vzduchem.
- ▶ Údržbu a opravy elektrických nebo elektronických součástí smí provádět pouze kvalifikovaný elektrikář.



Servis a opravy smí provádět pouze výrobce nebo servisní dílny: nejbližší adresu najdete na:
www.festool.com/service



Používejte jen originální náhradní díly Festool! Obj. č. na:
www.festool.com/service

12.1 Nastavení olejníčky

- ▶ Na regulátoru tlaku [2-1] nastavte pneumatický tlak na 0 bar. **Pozor:** Celá úpravná jednotka musí být bez tlaku!
- ▶ Vyšroubujte nádobu na olej [2-6].
- ▶ Nádobu na olej naplňte do 3/4 speciálním olejem (481722).
- ▶ Nádobu na olej našroubujte zpět.
- ▶ Při provozu pneumatického nářadí nastavte na regulátoru tlaku pneumatický tlak na 6 bar.
- ▶ Zkontrolujte, zda je odvzdušňovací šroub [2-2] zavřený.
- ▶ Utáhněte stavěcí šroub [2-4] v průzoru.
- ▶ Povolte stavěcí šroub cca o 1/4 otáčky.
- ▶ Při běžícím pneumatickém nářadí sledujte v průzoru [2-3] kapky oleje.
- ▶ Stavěcí šroub nastavte tak, aby odkapávala 1 kapka oleje za 10 - 20 minut.
- ▶ Utáhněte šroub pro vypouštění kondenzátu [2-8].

13 Životní prostředí



Přístroj nevyhazujte do domovního odpadu! Přístroj, příslušenství a obaly odevzdejte k ekologické recyklaci. Dodržujte platné národní předpisy.

Pouze EU: Podle Evropské směrnice o odpadních elektrických a elektronických zařízeních a aplikace v národním právu se musí vyřazené elektrické nářadí shromažďovat odděleně a musí se ekologicky recyklovat.

Informace k REACH: www.festool.com/reach

14 Odstraňování závad

Elektrická závada	Opatření	Servis
Zásuvka s permanentním napětím je bez proudu	Zkontrolujte připojení síťového kabelu na straně EAA	
	Zkontrolujte připojení síťového kabelu na straně elektrické sítě	
	Nebyla nalezena závada	Vyžádejte si
Automatická zásuvka není pod napětím	Zkontrolujte připojení síťového kabelu na straně EAA	
	Zkontrolujte připojení síťového kabelu na straně elektrické sítě	
	Nebyla nalezena závada	Vyžádejte si
Šoupátko se po připojení elektrického nářadí neotevře	Zkontrolujte řídicí kabel na obou stranách	
	Otevřete zadní stěnu a zkontrolujte elektromagnet, řídicí kabel a jazýčkový kontakt	
	Zkontrolujte přípojku stlačeného vzduchu	
	Nebyla nalezena závada	Vyžádejte si
Šoupátko se po připojení elektrického nářadí nezačne	Zkontrolujte řídicí kabel na obou stranách	
	Otevřete zadní stěnu a zkontrolujte elektromagnet, řídicí kabel a jazýčkový kontakt	
	Zkontrolujte přípojku stlačeného vzduchu	
	Nebyla nalezena závada	Vyžádejte si
Přepínač nastavený na manuální ovládání: vysavač neběží	Zkontrolujte, zda je na obou stranách připojený řídicí kabel	
	Zkontrolujte, zda je připojený síťový kabel vysavače/turbíny	
	Nebyla nalezena závada	Vyžádejte si
Vysavač/turbína běží - šoupátko se neotevře	Zkontrolujte, zda je na obou stranách připojený řídicí kabel	
	Zkontrolujte pneumatický tlak min. 4 bar	
	Nebyla nalezena závada	Vyžádejte si
Elektrické nářadí neběží	Zkontrolujte, zda je přepínač nastavený na Auto	
	Zkontrolujte, zda je připojený síťový kabel	
	Zkontrolujte, zda elektrické nářadí není vadné	
	Nebyla nalezena závada	Vyžádejte si

15 Příslušenství

Objednávací čísla příslušenství a nářadí vyhledejte, prosím, ve svém katalogu Festool nebo na internetu na „www.festool.com“.

16 ES prohlášení o shodě

Energetické/odsávací hnízdo	Sériové č.
EAA EW CT/SRM/M	495910, 495912
EAA EW TURBO/M	495900, 495902

Energetické/odsávací hnízdo	Sériové č.
EAA EW/DW CT/SRM/M	495911, 495913, 495915, 495916, 495917, 495918, 495919
EAA EW/DW TURBO/M	495901, 495903, 495905, 495906, 495907, 495908, 495909
EAA EW/DW TURBO/A	495760, 495893, 495895, 495896, 495897, 495898, 495899
Rok označení CE:2008	

Prohlašujeme s veškerou odpovědností, že tento výrobek je ve shodě se všemi příslušnými požadavky následujících směrnic, norem nebo normativních dokumentů:

17 Schéma zapojení, seznam součástí

Schéma zapojení naleznete na konci tohoto návodu k obsluze.

Název	Počet	Č. dílu	Označení, typ	Konstrukce
A1	1	476 160	Elektronika EAA Festool	D x Š: 85 mm x 78 mm
S1	1	452 050	Síťový spínač AUTO/0/MAN Bernhard & Schulte typ 3032 /20A	4x přepínač s nulovou polohou
X1	1	475 168	Zástrčka GSA U2000NLO Hirschmann objed. č. 933 378-100	2pólová + PE
X2	1	452 099	Přívodní svorka KL24/3 Wieland objed. č. 99.900.8210.0	3pólová L/N/PE
X3, X4, X5	3		Vestavná zásuvka podle příslušné země	2pólová + PE
X6	1	475 170	Zástrčka GSSNA 200 Hirschmann objed. č. 933 110-100	2pólová + PE
X7, X9	2		Svorník se závitem	M4 x 22 mm
X8	1		Svorník se závitem	M4 x 12 mm
Y1, Y2 ¹	2		Cívka elektromagnetického ventilu 1V1 a 2V1 Č. dílu 475154 Festo CPE10-M1BH-5L-M7	
1S1, 2S1	2	475 535	Mikrospínač Omron D2VW-01L3-1 SPST-NO	1x přepínač
1S2, 2S2 ²	2	476 460	Jazýčkový kontakt Meder MK3-1A66	1x relé

¹ jen u EAA EW/DW TURBO/A

2006/95/ES (do 19. 4. 2016), 2014/35/EU (od 20. 4. 2015), 2004/108/ES (do 19. 4. 2016), 2014/30/EU (od 20. 4. 2015), 2011/65/EU, EN 55014-1:2006+A1:2009+A2:2011, EN 55014-2:1997+Corrigendum 1997+A1:2001+A2:2008, EN 60529:1991+A1:2000+A2:20013.

Festool GmbH

Wertstr. 20, D-73240 Wendlingen

ppa. Dr. Johannes Steimel

Dr. Johannes Steimel

Vedoucí výzkumu, vývoje, technické dokumentace
2015-02-09

² jen u EAA EW/DW TURBO/A, EAA EW/DW TURBO/M a EAA EW/DW CT/SRM/M

18 Pneumatické schéma, seznam součástí

Pneumatické schéma naleznete na konci tohoto návodu k obsluze (platí jen pro varianty EW/DW):

Název	Varianta	Počet	Č. dílu	Označení, typ	Poznámka, dodavatel
0V1	EW/DW TURBO/A	1	495435	Modul na připojení stlačeného vzduchu EW/DW TURBO	Festool
	EW/DW TURBO/M; EW/DW CT/SRM/M	1	495808		
0Z1	Všechny	1	495434	Kombinace ovládacích jednotek přívodu stlačeného vzduchu FRD-1/2-D-MIDI	Č. Festo: 159584/ 159592/192576 Festool
0Z2	Všechny	1	E036905	Bezpečnostní rychlospojka SSK-NW7,8-G1/4a	Výstup bez přimazávání Cejn
0Z3	Všechny	1	475165	Rychlospojka ERG 071 152	Výstup s přimazáváním Prevost
0Z4	Všechny	1	475165	Rychlospojka ERG 071 153	Výstup s přimazáváním Prevost
1A1, 2A1	EW/DW TURBO/A	2	475153	Dvojitý válec ADN-20-60-I-P-A	Č. FESTO: 536 365 FESTO
1S1, 2S1	EW/DW TURBO/A	2	475535	Mikrospínač, relé D2VW-01L3-3HS (CHN)	Omron
2S2	Všechny	1	452117	Jazyčkový kontakt MK3-1A71-BV 588	Pneumatické nářadí 2 Meder
1V1, 2V2	EW/DW TURBO/A	2	475154	Monostabilní 5/2cestný ventil CPE10-M1BH-5L-M7	Č. FESTO: 196 927 FESTO
1S2	Všechny	1	452117	Jazyčkový kontakt MK3-1A71-BV 588	Pneumatické nářadí 1 Meder

Oryginalna instrukcja eksploatacji

1	Symbole	144
2	Dane techniczne	144
3	Użycie zgodne z przeznaczeniem	144
4	Wskazówki dotyczące bezpieczeństwa	144
5	Elementy urządzenia	145
6	Konstrukcja	145
7	Montaż	146
8	Przyłącza w module EAA	148
9	Przyłącze odsysania	149
10	Zasilanie	149
11	Praca	150
12	Konserwacja i utrzymanie w czystości	151
13	Środowisko	152
14	Usuwanie usterek	152
15	Wyposażenie	153
16	Oświadczenie o zgodności z normami UE	153
17	Schemat instalacji elektrycznych, lista części	153
18	Schemat instalacji pneumatycznych, lista części	154

1 Symbole

 Ostrzeżenie przed ogólnym zagrożeniem

 Ostrzeżenie przed porażeniem prądem

 Instrukcja/przeczytać zalecenia!

 oliwione sprężone powietrze

 nieoliwione sprężone powietrze

 Nie zasysać elementów metalowych!

 Nie wkładać rąk!

2 Dane techniczne

Zawieszany moduł zasilania/odsysania EAA

Przyłącze elektryczne	220 - 240 V~/16 A
	50/60 Hz
Sprężone powietrze	4 - 8 bar

Zawieszany moduł zasilania/odsysania EAA

Ciężar	
EAA EW/DW TURBO/A	13,8 kg
EAA EW/DW CT/SRM/M, EAA EW/DW TURBO/M	13,0 kg
EAA EW CT/SRM/M	10,2 kg
EAA EW TURBO/M	

3 Użycie zgodne z przeznaczeniem

Zawieszany moduł zasilania/odsysania EAA jest to urządzenie stacjonarne, które udostępnia przyłącza zasilania w energię elektryczną urządzeń elektrycznych i pneumatycznych, jak również przyłącza do odsysania pyłu.

W ten sposób użytkownik w ograniczonej przestrzeni strefie roboczej ma zapewniony bezpośredni dostęp do wszystkich niezbędnych przyłączy koniecznych do eksploatacji urządzeń elektrycznych i pneumatycznych.

Wielkość i ilość cząstek, które mogą być odsysane przez zawieszany moduł zasilania/odsysania EAA/wysięgnik odsysający ASA, zależy od mocy podłączonego odkurzacza. Jednakże zasadniczo moduł EAA/ASA przewidziany jest do odsysania pyłów, a nie dużych lub ciężkich wiórów, resztek obrabianych elementów itp.

Jedynie moduł EAA EW CT/SRM/M oraz EAA EW/DW CT/SRM/M nadają się do odsysania pyłu drzewnego.

Jeśli odsysane są substancje szkodliwe dla zdrowia, palne lub wybuchowe, należy zwrócić uwagę na to, aby podłączona instalacja odsysająca nadawała się do tych substancji. Ponadto należy przestrzegać obowiązujących przepisów bezpieczeństwa i ochrony pracy.

Firma Festool nie ponosi żadnej odpowiedzialności za szkody i wypadki spowodowane niezgodnym z przeznaczeniem lub nieprawidłowym użytkowaniem względnie modyfikacjami modułów EAA lub ASA wprowadzonymi przez użytkownika.

4 Wskazówki dotyczące bezpieczeństwa

 **OSTRZEŻENIE!** Należy przeczytać wszystkie zalecenia bezpieczeństwa pracy i instrukcje. Nieprzestrzeganie ostrzeżeń i instrukcji może spowodować porażenie elektryczne, pożar oraz/lub ciężkie obrażenia.

Wszystkie zalecenia odnośnie bezpieczeństwa pracy i instrukcje należy zachować do wykorzystania w przyszłości.

- Dodatkowe obciążenie modułu EAA/ASA (np. spowodowane ciężarem urządzenia elektrycznego lub pneumatycznego, wyposażenia) może wynosić maksymalnie 12 kg.
- Elektryczne przewody przyłączeniowe należy sprawdzać w regularnych dostęпах czasu pod względem uszkodzeń. Uszkodzone przewody muszą zostać wymienione na nowe przez elektryka lub przez serwis firmy Festool.
- Prace przy urządzeniach elektrycznych mogą być wykonywane tylko przez wykwalifikowanego elektryka lub serwis Festool.
- Warunki otoczenia: Temperatura pomieszczenia musi wynosić pomiędzy 0° C i 50° C. Wilgotność powietrza może wynosić maksymalnie 80 %.

5 Elementy urządzenia

- [1-1] Uchwyt narzędziowy
- [1-2] Rura aluminiowa
- [1-3] Stałe gniazdo wtykowe
- [1-4] Włacznik/wyłacznik
- [1-5] Gniazdo wtykowe AUTO 2
- [1-6] Przyłącze sprężonego powietrza* dla narzędzi pneumatycznych, regulowane za pomocą regulatora ciśnienia przy jednostce dozoru
- [1-7] Blokada
- [1-8] Króciec ssący
- [1-9] Gniazdo wtykowe AUTO 1
- [1-10] Zasuwa* do otwierania i zamykania króćca ssącego
- [1-11] Nieoliwione przyłącze sprężonego powietrza tylko w wariantach dla elektronarzędzi EW*

* nie we wszystkich wariantach objęte zakresem dostawy

Wymienione ilustracje znajdują się na początku i na końcu niniejszej instrukcji obsługi.

6 Konstrukcja

6.1 Zawieszany moduł zasilania/odsysania

Zawieszany moduł zasilania/odsysania EAA składa się z dwóch stref:

- Strefa z komponentami elektrycznymi jak gniazda wtykowe i przetaczniki dla elektronarzędzi (EW).
- Strefa z komponentami pneumatycznymi włącznie z przyłączami dla narzędzi pneumatycznych (DW).

6.2 Warianty

Oferowane warianty posiadają następujące wyposażenie:

EAA EW CT/SRM/M

- 3 gniazda wtykowe; 1 nieregulowane i nieoliwione przyłącze sprężonego powietrza (nie nadaje się do podłączania pneumatycznych narzędzi szlifierskich firmy Festool!).
- Zasuwa ręczna.
- ⓘ Zasuwy są ze sobą mechanicznie sprzężone i dlatego odsysanie może odbywać się tylko w jednym urządzeniu. Pozycja zasuwy kontrolowana jest przez mikroprzetacznik.

EAA EW TURBO/M

- 3 gniazda wtykowe; 1 nieregulowane i nieoliwione przyłącze sprężonego powietrza (nie nadaje się do podłączania pneumatycznych narzędzi szlifierskich firmy Festool!).
- Zasuwa ręczna.
- ⓘ Odsysanie może odbywać się równocześnie w dwóch urządzeniach. Pozycja zasuwy kontrolowana jest przez mikroprzetacznik (pozycja podstawowa: zasuwa zamknięta).

EAA EW/DW CT/SRM/M

- 3 gniazda wtykowe; 1 jednostka dozoru (regulator ciśnienia, separator kondensatu, olejarka); 2 regulowane i oliwione przyłącza sprężonego powietrza; 1 nieregulowane i nieoliwione przyłącze sprężonego powietrza (nie nadaje się do podłączania pneumatycznych narzędzi szlifierskich firmy Festool!).
- Zasuwa ręczna.
- ⓘ Zasuwy są ze sobą mechanicznie sprzężone i dlatego odsysanie może odbywać się tylko w jednym urządzeniu. Pozycja zasuwy kontrolowana jest przez mikroprzetacznik.

EAA EW/DW TURBO/M

- 3 gniazda wtykowe; 1 jednostka dozoru (regulator ciśnienia, separator kondensatu, olejarka); 2 regulowane i oliwione przyłącza sprężonego powietrza; 1 nieregulowane i nieoliwione przyłącze sprężonego powietrza (nie nadaje się do podłączania pneumatycznych narzędzi szlifierskich firmy Festool!).
- Zasuwa ręczna.
- ⓘ Odsysanie może odbywać się równocześnie w dwóch urządzeniach. Pozycja zasuwy kontrolowana jest przez mikroprzetacznik (pozycja podstawowa: zasuwa zamknięta).

EAA EW/DW TURBO/A

– 3 gniazda wtykowe; 1 jednostka dozoru (regulator ciśnienia, separator kondensatu, olejarka); 2 regulowane i oliwione przyłącza sprężonego powietrza; 1 nieregulowane i nieoliwione przyłącze sprężonego powietrza (nie nadaje się do podłączenia pneumatycznych narzędzi szlifierskich firmy Festool!).

– Zasuwa z napędem pneumatycznym

ⓘ Odsysanie może odbywać równocześnie w dwóch urządzeniach. Pozycja zasuwy kontrolowana jest przez mikroprzetacznik (pozycja podstawowa: zasuwa zamknięta).

6.3 Zestawy do przezbroyenia

Aby później można było uzyskać inny wariant, dostępne są następujące zestawy do przezbroyenia:

CT/SRM/M >> TURBO/M

Zmiana: Odsysanie przez stacjonarną turbinę odsysającą zamiast odkurzacza mobilnego.

Trzeba zdemontować sprzężenie [3-2] pomiędzy oboma mechanicznie napędzanymi zasuwanami [3-1].

EW >> EW/DW (VE2-EAA: 495892)

Zmiana: Dodatkowa możliwość podłączenia narzędzi pneumatycznych.

Trzeba zdemontować dodatkową jednostkę dozoru (regulator ciśnienia, separator kondensatu, olejarka), jak również moduł sprężonego powietrza włącznie z pneumatycznymi przewodami giętkimi i przyłączem do układu elektronicznego za pomocą wiązek kablowych. **Uwaga:** Praca ta może zostać wykonana tylko przez wyszkolonego elektryka!

EW/DW TURBO/M >> EW/DW TURBO/A (UBS EAA-MA: 495891)

Zmiana: Wymiana zasuwy ręcznej na zasuwę z napędem pneumatycznym.

Trzeba wymienić całą grupę dolną (zawiera zasuwę z napędem mechanicznym, przyłącze do odsysania i przyłącza sprężonego powietrza). Ponadto trzeba zamontować zawory elektromagnetyczne, dopasować moduł zasilania w sprężone powietrze i wymienić wiązki kablowe układu elektronicznego. **Uwaga:** Praca ta może zostać wykonana tylko przez wyszkolonego elektryka!

7 Montaż



OSTRZEŻENIE

Niebezpieczeństwo zranienia, szkody rzeczowe

► Przed montażem należy zawsze zlecić inżynierowi ds. statyki budowli sprawdzenie warunków statycznych panujących w przewidywanym miejscu montażu!

Tylko na terytorium Niemiec: Firma Festool oferuje możliwość zlecenia instalacji zawieszanego modułu zasilania/odsysania względnie wysięgnika odsysającego przez autoryzowane przedsiębiorstwo montażowe. Zawieszany moduł zasilania/odsysania względnie wysięgnik odsysający przekazywane są w stanie całkowicie zmontowanym i gotowym do eksploatacji. Dla zapewnienia szybkiego i niezawodnego montażu zalecane jest korzystanie z serwisu.

Zawieszany moduł zasilania/odsysania EAA można zamontować na trzy różne sposoby:

1. Mocowanie do wysięgnika odsysającego (ASA CT/SRM 2500, ASA CT/SRM 5000, ASA TURBO 5000, ASA CT/SRM 6000, ASA TURBO 6000): wymagany zestaw montażowy jest dołączony do wysięgników odsysających.
2. Montaż do ściany: Do tego wymagany jest zestaw montażowy (EAA-W: 495889).
3. Montaż do stropu za pomocą konsoli: Do tego wymagany jest zestaw montażowy (EAA-D: 495899).

7.1 Montaż do wysięgnika odsysającego firmy Festool

ⓘ Zawieszany moduł zasilania/odsysania może być stosowany wyłącznie przy wysięgniku odsysającym ASA z przegubem firmy Festool (patrz rysunek [4]). W przypadku posiadania starszego wysięgnika odsysającego ze poprzednio stosowanym przegubem należy użyć zestawu do przezbroyenia 489704.

Zestaw montażowy (objęty zakresem dostawy ASA) zawiera:

- Rurę aluminiową do zawieszenia modułu EAA
- Prefabrykowany przewód zasilający i przewód sterujący z uniwersalnym złączem
- Przewód sprężonego powietrza
- 2 x ochronny przewód giętki
- 3 x uchwyty kablowe
- 2 x haki do podwieszania węża

Sposób postępowania

- ▶ Przymocować wysięgnik odsysający do ściany lub kolumny. Przy tym należy przestrzegać instrukcji obsługi wysięgnika odsysającego.
- ▶ W momencie dostawy długość rury aluminiowej wynosi 1,6 m. W razie potrzeby rurę można skrócić przy swobodnym końcu. Zalecane jest takie dopasowanie jej długości, aby uchwyt narzędziowy [1-1] modułu EAA znajdował się na wysokości czoła operatora. **Po skróceniu rury aluminiowej należy ją koniecznie obrobić!**
- ▶ Zdemontować tylną ściankę modułu EAA.
- ▶ Nasmarować rurę aluminiową w dolnej strefie i wsunąć ją do oporu w kształtkę widelkową modułu EAA[5-8].
- ▶ Dokręcić obejmę zaciskową obiema śrubami [5-9] momentem dokręcającym 6 Nm. Moduł EAA jest teraz przymocowany do rury aluminiowej.

Kontynuacja znajduje się w rozdziale 8 "Przyłącza w module EAA".

7.2 Montaż do ściany

Zestaw montażowy obejmuje:

- Zestaw przewodów (przewód zasilający i sterujący, długość 4 m)
- Przewód sprężonego powietrza (długość 4 m)
- Rura aluminiowa (średnica 50 mm, długość 350 mm) do zawieszenia modułu EAA
- 2 x płyty mocujące, włącznie ze śrubami i kotkami
- Adapter rura/przewód ssący
- Płyta mocująca jednostkę dozoru
- Przewód spustowy kondensatu

Sposób postępowania

- ▶ Zdemontować jednostkę konserwacyjną [2] przy tylnej ściance modułu EAA (nie dotyczy wariantu dla elektronarzędzi (EW)).
- ▶ Zdemontować tylną ściankę modułu EAA.
- ▶ Przykręcić płytę mocującą [6-4] czterema śrubami [6-3] do górnej części modułu EAA.
- ▶ Zamontować jednostkę dozoru [6-1] do płyty mocującej [6-4] śrubami [6-6].
- ▶ Przymocować dołączony przewód giętki sprężonego powietrza [7-1] obejmą przewodową [7-2] do elementu kąтового sprężonego powietrza z końcówką przewodu giętkiego [7-3] jednostki dozoru.
- ▶ Skrócić zamontowany niebieski przewód giętki sprężonego powietrza (D16 mm) [8b-3] o 200 mm do długości całkowitej wynoszącej 400 mm.

- ▶ Przekręcić element kątowy sprężonego powietrza [6-5] w dół i podłączyć skrócony niebieski przewód giętki sprężonego powietrza do elementu kąтового.
- ▶ Nasadzić przewód spustowy kondensatu [5-11] na przyłączy [6-2] jednostki dozoru.
- ▶ Ułożyć przewody giętkie we wnętrzu modułu EAA, jak pokazano na rysunku [5].
- ▶ Wsunąć drugi koniec niebieskiego przewodu giętkiego do przyłącza [5-1].
- ▶ Nasmarować rurę aluminiową w dolnej strefie i wsunąć ją do oporu w kształtkę widelkową modułu EAA[5-8].
- ▶ Dokręcić obejmę zaciskową obiema śrubami [5-9] momentem dokręcającym 6 Nm. Moduł EAA jest teraz przymocowany do rury aluminiowej.

Przed przystąpieniem do montażu ściennego najpierw należy wykonać przyłącza w module EAA (patrz rozdział 8 "Przyłącza w module EAA").

- ▶ Przymocować ściankę tylną dostarczonymi śrubami do modułu EAA.
- ▶ Przymocować najpierw dolną szynę mocującą do ściany (patrz rysunek [8a]). W przypadku ściany betonowej należy użyć dołączonych kołków. **Uwaga:** Do stropu musi występować minimalna odległość 1 m.
- ▶ Nałożyć moduł EAA od góry na dolną szynę mocującą. Przy tym haki muszą wejść w obudowę modułu EAA.
- ▶ Nałożyć górną szynę mocującą [8b-1] na moduł EAA. Przy tym haki muszą wejść w obudowę modułu EAA.
- ▶ Przymocować najpierw górną szynę mocującą do ściany (patrz rysunek [8b]). W przypadku ściany betonowej należy użyć dołączonych kołków.
- ▶ Nałożyć adapter [8b-2] dla podłączenia węża ssącego na rurę aluminiową. Alternatywnie rurę aluminiową można przedłużyć również rurą z tworzywa sztucznego (dodatkowo należy zainstalować odprowadzanie ładunków antystatycznych) lub rurą z blachy stalowej do instalacji odsysających, a dopiero potem zamontować adapter.

ⓘ W tej wersji nie można zamontować uchwytów przewodu giętkiego (patrz rozdział 8.4).

7.3 Montaż do stropu

Zestaw montażowy obejmuje:

- Zestaw przewodów (przewód zasilający i sterujący)

- cy, długość 2,5 m)
- Przewód sprężonego powietrza (długość 2,5 m)
- Rurę aluminiową do zawieszenia modułu EAA
- Rura hydrauliczna
- 2 x obejmy z nitem
- 2 x uchwyty kablowe
- Konsola

Sposób postępowania

- ▶ W momencie dostawy długość rury aluminiowej wynosi 1,6 m. W razie potrzeby rurę można skrócić przy swobodnym końcu. Zalecane jest takie dopasowanie jej długości, aby uchwyt narzędziowy **[1-1]** modułu EAA znajdował się na wysokości czoła operatora. **Po skróceniu rury aluminiowej należy ją koniecznie obrobić!**
- ▶ Zdemonstrować tylną ściankę modułu EAA.
- ▶ Nasmarować rurę aluminiową w dolnej strefie i wsunąć ją do oporu w kształtkę widetkową modułu EAA**[5-8]**.
- ▶ Dokręcić obejmę zaciskową obiema śrubami **[5-9]** momentem dokręcającym 6 Nm. Moduł EAA jest teraz przymocowany do rury aluminiowej.
- ▶ Przymocować konsolę **[9-2]** do czterech otworów **[9-1]** przy stropie. Należy zastosować odpowiednie środki mocujące dla obecnego materiału budowlanego (np. kotwy, kotki).

Kontynuacja znajduje się w rozdziale 8 "Przyłącza w module EAA".

8 Przyłącza w module EAA

8.1 Przyłącze przewodu sterującego

- ▶ Nawinąć nadwyżkę długości na uchwyt **[5-10]**.
- ▶ Położyć dostarczone uszczelnienie płaskie **[10-1]** na wtyczkę przewodu **[5-2]** w module EAA.
- ▶ Wsunąć puszkę przewodową **[10-2]** we wtyczkę przewodową **[5-2]** i dokręcić śrubę **[10-3]**.
- ▶ Przymocować przewód sterujący do odciążenia pociągowego przy module EAA **[5-3]**.

8.2 Przyłącze przewodu zasilającego

- ▶ Nawinąć nadmiar długości na żebra **[5-6]**.
- ▶ Położyć dostarczone uszczelnienie płaskie **[10-6]** na gniazdo przewodowe **[5-7]** w module EAA.
- ▶ Wsunąć puszkę przewodową **[10-5]** we wtyczkę przewodową **[5-7]** i dokręcić śrubę **[10-4]**.
- ▶ Przymocować przewód zasilający do odciążenia pociągowego przy module EAA **[5-4]**.
- ▶ Podłączyć przewód zasilający modułu EAA do gniazda wtykowe zabezpieczonego 16 A i uziemionego, które jest właściwe dla danego kraju.

Wyjątek: Jeśli do odsysania nie jest podłączany odkurzacz firmy Festool, ale produkt innej firmy, może bardziej odpowiedni jest inny układ - patrz rozdział 9.1 "Mobilny odkurzacz".

- ① W wariantach dla krajów GB, CH oraz DK wtyczka sieciowa przewodu zasilającego moduł EAA/ASA musi zostać odcięta i zastąpiona dołączoną przykręcaną wtyczką sieciową, która jest właściwa dla danego kraju. **Uwaga:** Praca ta może zostać wykonana tylko przez wyszkolonego elektryka!

8.3 Przyłącze przewodu sprężonego powietrza

- ① Dotyczy tylko montażu do wysięgnika ASA i montażu do stropu.
- ▶ Przyciąć szary przewód sprężonego powietrza na odpowiednią długość.
- ▶ **Wersje EW:** Wprowadzić przewód giętki sprężonego powietrza przez obudowę **[11-1]** na końcówkę przewodu giętkiego**[11-3]** i zamknąć obejmę śrubową **[11-2]**.
- ▶ **Wersje EW/DW:** Nasunąć szary przewód giętki sprężonego powietrza na końcówkę przewodu giętkiego przy wlocie jednostki dozoru **[7-3]** i zamknąć obejmę śrubową **[7-2]**.
- ▶ Przymocować przewód sprężonego powietrza, jak również przewód sieciowy i sterujący dostarczonymi obejmami zaciskowymi **[12-2]** do rury aluminiowej **[12-1]**.
- ▶ Podłączyć koniec niebieskiego przewodu giętkiego do przyłącza **[5-1]** i wyprowadzić przewód giętki przez otwór z obudowy.
- ▶ Zamontować tylną ściankę modułu EAA po wykonaniu wszystkich przyłączy wewnątrz modułu EAA.
- ▶ Nasadzić niebieski przewód giętki sprężonego powietrza na element kątowy **[2-5]** jednostki dozoru.

8.4 Montaż uchwytu przewodu giętkiego

Uchwyt do podwieszania przewodu giętkiego służy jako uchwyt materiałów eksploatacyjnych i przewodów giętkich. Przymocować dwa uchwyty do podwieszania przewodu giętkiego do tylnej ścianki modułu EAA (patrz rys. **[13]**).

- ▶ Przykręcić uchwyt do podwieszania przewodu giętkiego **[13-4]** do obu otworów śrubą z tłem walcowym o gnieździe sześciokątnym **[13-2]** i podkładką **[13-3]** za pomocą dostarczonego klucza inbusowego **[13-1]**.
- ▶ Przymocować ściankę tylną dostarczonymi śrubami do modułu EAA.

9 Przyłącze odsysania

Odsysanie może odbywać się poprzez odkurzacz mobilny lub przez stacjonarną instalację odsysającą TURBO.

9.1 Mobilny odkurzacz

Odkurzacze mobilne CT typoszeregu CT 22, CT 33, CT 44, CT 55

- ▶ Zamontować zestaw montażowy (moduł EAA CT22/33/44/55: 495756) do przewodu sterującego do odkurzacza mobilnego CT (patrz instrukcja montażu).

Odkurzacz mobilny CT typoszeregu CT 26, CT 36, CT 48

- ▶ Zamontować zestaw montażowy (moduł EAA CT26/36: 496143) do odkurzacza mobilnego CT (przy CTM 36/48 LE oraz CTL 36/48 LE jest już zamontowany).
- ▶ Podłączyć przewód sterujący do gniazda przewodu sterującego odkurzacza.

Odkurzacz mobilny SRM i urządzenia produkcji innych firm

Podłączenie przewodu sterującego nie jest możliwe. Jeśli odkurzacz posiada gniazdo wtykowe urządzenia z automatycznym układem włączającym, przewód zasilający modułu EAA musi zostać podłączony do tego gniazda wtykowego, aby można było skorzystać z automatycznego układu włączającego odkurzacza. Należy przy tym uwzględnić maksymalną obciążalność gniazda wtykowe urządzenia. Ponadto nie można używać wszystkich funkcji modułu EAA. Z tego względu usilnie zalecane jest zastosowanie odkurzacza mobilnego Festool.

- ▶ Podłączyć wąż ssący do otworu ssącego odkurzacza.
- ① Dla podłączenia węża ssącego do odkurzacza zalecane jest zastosowanie tulei redukcyjnej "D50 DAS-AS".
- ① Przy większych odległościach pomiędzy modułem EAA i odkurzaczem mobilnym wąż ssący należy częściowo zastąpić rurą z tworzywa sztucznego lub rurą z blachy stalowej do instalacji odsysających (średnica 50 mm). W ten sposób można zmniejszyć opór przepływu w przewodzie ssącym i polepszyć wydajność odsysania modułu EAA.

9.2 Stacjonarna instalacja odsysająca TURBO

- ▶ Podłączyć przewód sterujący do gniazda wtykowego instalacji odsysającej.
- ▶ Podłączyć wąż ssący do otworu ssącego instalacji odsysającej (D75).

10 Zasilanie

Zawieszony moduł zasilania/odsysania udostępnia prąd i sprężone powietrze.

10.1 Prąd

Wszystkie warianty modułu EAA posiadają trzy gniazda wtykowe. Gniazdo wtykowe [1-3] stale przewodzi prąd elektryczny. Oba gniazda wtykowe AUTO 1 [1-9] oraz AUTO 2 [1-5] przewodzą prąd, jeśli przetacznik [1-4] ustawiony jest na pozycji "AUTO". W pozycji "0" i "MAN" gniazda te są odłączone od zasilania prądowego.



OSTROŻNIE

Niebezpieczeństwo wypadku, porażenie prądem

- ▶ Przy jednoczesnej pracy wszystkich trzech gniazd wtykowych maksymalna moc oddawana wynosi 1200 W gniazdo wtykowe.
- ▶ Jeśli przewód zasilający modułu EAA podłączony jest do gniazda wtykowego odkurzacza (patrz rozdział 9.1), koniecznie należy przestrzegać maksymalnej obciążalności gniazda wtykowego odkurzacza. Suma mocy oddawanych trzech gniazd wtykowych przy module EAA nie może przekraczać maksymalnej obciążalności gniazda wtykowego odkurzacza.

10.2 Sprężone powietrze

Warianty EW posiadają jedno nieregulowane przyłącze dla nieoliwionego sprężonego powietrza [1-11].



OSTROŻNIE

Niebezpieczeństwo wypadku, porażenie prądem

- ▶ Za pomocą tego przyłącza nie można regulować sprężonego powietrza, zawsze występuje ciśnienie systemowe wewnątrz zakładowej instalacji sprężonego powietrza. Z tego względu do tego przyłącza nie można podłączyć żadnych pneumatycznych narzędzi szlifierskich firmy Festool.

Warianty EW/DW mają jednostkę dozoru (patrz rysunek [2]), składającą się z regulatora ciśnienia [2-1], ręcznego separatora kondensatu [2-8] i olejarki [2-6], dwóch regulowanych przyłączy do oliwionego sprężonego powietrza [1-6] i nieregulowanego przyłącza dla nieoliwionego sprężonego powietrza [2-7]. We wszystkich trzech przyłączach dostępne jest ciśnienie hydrauliczne ustawione za pomocą regulatora ciśnienia. Oba przyłącza oliwionego sprężonego powietrza przewidziane są do podłączenia narzędzi pneumatycznych.

Do prawidłowej eksploatacji wymagane są:

- Sprężone powietrze: 6 bar ciśnienia hydraulicznego
- Natężenie przepływu: min. 400 l/min w zależności od podłączonego pneumatycznego narzędzia szlifierskiego firmy Festool.



OSTRZEŻENIE

Niebezpieczeństwo zranienia

- ▶ Ciśnienie powietrza przy zawieszonym module zasilania/odsysania nie może przekraczać 8 bar.
- ▶ Maksymalnie dopuszczalne ciśnienie hydrauliczne dla pneumatycznych narzędzi szlifierskich firmy Festool wynosi 6,5 bar.

Podczas pracy jednego narzędzia pneumatycznego należy ustawić na regulatorze [2-1] ciśnienie hydrauliczne wynoszące 6 bar.

Uwaga: Przy zbyt niskim ciśnieniu (poniżej 4 bar) w wariantach EW/DW TURBO/A nie funkcjonuje prawidłowo pneumatyczne sterowanie zasuwa.

11 Praca



OSTRZEŻENIE

Niebezpieczeństwo wypadku

- ▶ Po zakończeniu montażu, przed uruchomieniem elektryk musi przeprowadzić sprawdzenie przewodu ochronnego według normy EN 60204-1. Prąd probierczy musi wynosić 10 A przy 50 Hz. Sprawdzenie musi zostać przeprowadzone pomiędzy zaciskiem PE i wszystkimi ważnymi punktami, które stanowią część systemu przewodu ochronnego.

11.1 Włączanie/wyłączanie

Aby odsysanie odbywało się tylko podczas pracy urządzenia elektrycznego lub pneumatycznego, przełącznik na odkurzaczu mobilnym względnie stacjonarnej instalacji odsysającej TURBO musi być ustawiony w pozycji "AUTO".

Jeśli odsysanie nie ma pozycji "AUTO", przed rozpoczęciem pracy trzeba włączyć odsysanie ręcznie. W tym przypadku nie funkcjonuje niżej opisana **funkcja automatyczna modułu EAA**.

Włącznik urządzenia [1-4] służy jako włącznik/wyłącznik. Ma on trzy ustawienia:

- **Ustawienie "0"**: Moduł EAA jest wyłączony, wszystkie gniazda wtykowe są pozbawione prądu.
- **Ustawienie "AUTO"**: Wszystkie gniazda wtykowe przewodzą prąd. Odsysanie uruchamia się przy włączeniu jednego z urządzeń elektrycznych lub pneumatycznych podłączonych do gniazd wtykowych [1-5], [1-9].
- **Ustawienie "MAN"**: Wszystkie gniazda wtykowe przewodzą prąd. Odsysanie uruchamia się natychmiast. W wersji EW/DW TURBO/A dodatkowo otwiera się prawa zasuwa, podczas gdy druga zasuwa pozostaje zamknięta.



OSTROŻNIE

Niebezpieczeństwo zranienia przez niekontrolowane uruchomienie urządzeń elektrycznych

- ▶ Przed przekręceniem przełącznika na pozycję "AUTO" (automatycznie) lub "MAN" (ręcznie) należy zwrócić uwagę na to, aby podłączone urządzenie elektryczne było odłączone.

11.2 Podłączanie narzędzia pneumatycznego

Moduł EAA w wersji EW/DW przewidziany jest do podłączenia do dwóch pneumatycznych narzędzi szlifierskich z systemem IAS firmy Festool.

- ▶ Wsunąć koniec przewodu sprężonego powietrza w gniazdo sprzęgające [1-6].
- ▶ Otworzyć blokadę otworu ssącego, ciągnąc za trzpień zatraskowy [1-7] i obracając o 90°.
- ▶ Wsunąć stożek przyłączeniowy złączki IAS w króciec ssący [1-8].
- ① **Należy pamiętać o tym, że:** Tylko nowe stożki przyłączeniowe wyposażone są we wpust, w który wchodzi trzpień zatraskowy.
- ▶ Złączkę IAS należy ustawić w taki sposób, aby giętkie przewody przyłączeniowe nie były załamane.
- ▶ Dotyczy tylko montażu do ściany: Kondensat z przewodu spustowego kondensatu nie może zanieczyszczać przewodu giętkiego IAS.
- ▶ Przekręcić trzpień zatraskowy [1-7] z powrotem o 90° i zwolnić go do zatrzaśnięcia. Powoduje to zablokowanie złączki IAS.
- ▶ Tylko w przypadku odkurzaczy CT/SRM firmy Festool: Połączyć wtyczkę sprzęgającą odkurzacza z gniazdem sprzęgającym [1-6].

11.3 Uchwyt narzędziowy

Uchwyt narzędziowy [1-1] służy do zawieszania urządzeń elektrycznych i pneumatycznych.



OSTROŻNIE

Niebezpieczeństwo wypadku

- ▶ Dodatkowe obciążenie modułu EAA (np. spowodowane ciężarem urządzenia elektrycznego lub pneumatycznego, wyposażenia) może wynosić maksymalnie 12 kg.

11.4 Odsysanie



OSTRZEŻENIE

Zagrożenie zdrowia spowodowane pyłami

- ▶ Pył mogą stanowić zagrożenie dla zdrowia. Z tego względu nigdy nie należy pracować bez odsysania.
- ▶ Przy odsysaniu pyłów stanowiących zagrożenie dla zdrowia zawsze należy przestrzegać przepisów państwowych.

O ile regionalne przepisy bezpieczeństwa wymagają kontroli wydajności odsysania odkurzacza (kontrola natężenia przepływu), jednorazowo może być otwarty tylko jeden otwór ssący **[1-8]** modułu EAA.

Wersja CT/SRM/M

Zasuwa **[1-10]** zapewnia to, że otwarty jest tylko jeden otwór ssący, a drugi otwór jest zamknięty. Tym samym możliwa jest praca i odsysanie tylko jednego urządzenia. Poprzez przesunięcie zasuwy ustala się, który otwór ssący jest otwarty i gdzie przebiega odsysanie.

Wersja TURBO/M

Przy odsysaniu **pyłów nie stanowiących zagrożenia dla zdrowia** za pomocą wersji TURBO/M mogą pracować i być odsysane jednocześnie dwa urządzenia.

Wersja TURBO/A

Moduł EAA rozpoznaje, jakie narzędzie jest używane i automatycznie otwiera odpowiedni otwór ssący. Równocześnie mogą pracować i być odsysane dwa urządzenia.

- ① Przy ustawieniu **"MAN"** na przetłączniku obrotowym **[1-4]** zawsze tylko prawy króciec ssący jest gotowy do pracy.

12 Konserwacja i utrzymanie w czystości



OSTRZEŻENIE

Niebezpieczeństwo wypadku

- ▶ Przed wszystkimi pracami konserwacyjnymi i naprawczymi należy odłączać moduł EAA/ASA od zasilania prądem i sprężonym powietrzem.
- ▶ Prace konserwacyjne i naprawy instalacji elektrycznej lub elektronicznej mogą być przeprowadzane tylko przez elektryka.



Obsługa serwisowa i naprawy wyłącznie u producenta lub w warsztatach autoryzowanych: prosimy wybrać najbliższe miejsce spośród adresów zamieszczonych na stronie: www.festool.com/service

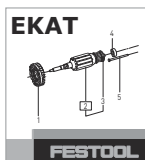

Należy stosować wyłącznie oryginalne części zamienne firmy Festool. Nr zamówienia pod: www.festool.com/service

12.1 Ustawianie olejarki

- ▶ Ustawić ciśnienie hydrauliczne regulatorem ciśnienia **[2-1]** na 0 bar. **Uwaga:** Cała jednostka zasilająca musi być pozbawiona ciśnienia!
- ▶ Odkręcić zbiornik oleju **[2-6]**.
- ▶ Napętnić zbiornik oleju do 3/4 olejem specjalnym (481722).
- ▶ Ponownie przykręcić zbiornik oleju.
- ▶ Podczas pracy jednego narzędzia pneumatycznego należy ustawić na regulatorze ciśnienie hydrauliczne wynoszące 6 bar.
- ▶ Sprawdzić, czy śruba odpowietrzająca **[2-2]** jest zakręcona.
- ▶ Zakręcić śrubę nastawczą **[2-4]** w wizjerze.
- ▶ Odkręcić śrubę nastawczą ok. 1/4 obrotu.
- ▶ Obserwować kroplenie oleju przy pracującym narzędziu pneumatycznym we wzorniku **[2-3]**.
- ▶ Ustawić śrubę nastawczą w taki sposób, aby 1 kropla oleju była oddawana na 10 - 20 minut.
- ▶ Zakręcić śrubę spustową oleju **[2-8]**.

13 Środowisko



Nie wyrzucać urządzenia razem z odpadami domowymi! Urządzenia, wyposażenie dodatkowe oraz opakowania należy przeznaczyć do odzysku zgodnie z przepisami o ochronie środowiska.

Przestrzegać obowiązujących przepisów krajowych.

Wyłącznie UE: Zgodnie z wytyczną europejską o zużytych urządzeniach elektrycznych i elektronicznych oraz jej adaptacją do prawa krajowego zużyte narzędzia elektryczne muszą być gromadzone osobno i odprowadzane do odzysku surowców wtórnych zgodnie z przepisami o ochronie środowiska.

Informacje dotyczące rozporządzenia REACH:

www.festool.com/reach

14 Usuwanie usterek

Usterki elektryczne	Środki	Serwis
Nie ma prądu w stałym gnieździe wtykowym	Sprawdzić podłączenie przewodu zasilającego przy module EAA	
	Sprawdzić podłączenie przewodu zasilającego po stronie sieci	
	Nie znaleziono żadnego błędu	Wezwać
Nie ma prądu w automatycznym gnieździe wtykowym	Sprawdzić podłączenie przewodu zasilającego przy module EAA	
	Sprawdzić podłączenie przewodu zasilającego po stronie sieci	
	Nie znaleziono żadnego błędu	Wezwać
Zasuwa nie otwiera się, gdy narzędzie elektryczne jest podłączone	Sprawdzić przewód sterujący po obu stronach	
	Otworzyć tylną ściankę i sprawdzić przewód magnetyczny i sterujący oraz zestyk hermetyczny	
	Sprawdzić przyłącze sprężonego powietrza	
	Nie znaleziono żadnego błędu	Wezwać
Zasuwa nie zamyka się, gdy narzędzie elektryczne jest podłączone	Sprawdzić przewód sterujący po obu stronach	
	Otworzyć tylną ściankę i sprawdzić przewód magnetyczny i sterujący oraz zestyk hermetyczny	
	Sprawdzić przyłącze sprężonego powietrza	
	Nie znaleziono żadnego błędu	Wezwać
Przetącnik ustawiony na ręcznie: odkurzacz nie pracuje	Sprawdzić, czy przewód sterujący jest podłączony z obu stron	
	Sprawdzić, czy przewód zasilający odkurzacz/turbinę jest podłączony	
	Nie znaleziono żadnego błędu	Wezwać
Odkurzacz / turbina pracuje - zasuwa nie otwiera się	Sprawdzić, czy przewód sterujący jest podłączony z obu stron	
	Sprawdzić ciśnienie hydrauliczne, które powinno wynosić co najmniej 4 bar	
	Nie znaleziono żadnego błędu	Wezwać
Elektronarzędzie nie pracuje	Sprawdzić, czy przetącnik jest ustawiony na Auto	
	Sprawdzić, czy przewód sieciowy jest podłączony	
	Sprawdzić, czy elektronarzędzie jest uszkodzone	
	Nie znaleziono żadnego błędu	Wezwać

15 Wyposażenie

Numery katalogowe akcesoriów i narzędzi można znaleźć w katalogu Festool lub w Internecie na stronie „www.festool.com”.

16 Oświadczenie o zgodności z normami UE

Zawieszany moduł zasilania/odsysania	Nr seryjny
EAA EW CT/SRM/M	495910, 495912
EAA EW TURBO/M	495900, 495902
EAA EW/DW CT/SRM/M	495911, 495913, 495915, 495916, 495917, 495918, 495919
EAA EW/DW TURBO/M	495901, 495903, 495905, 495906, 495907, 495908, 495909
EAA EW/DW TURBO/A	495760, 495893, 495895, 495896, 495897, 495898, 495899
Rok oznaczenia CE:2008	

Niniejszym oświadczamy na własną odpowiedzialność, że produkt ten spełnia wszystkie obowiązujące wymogi następujących dyrektyw, norm lub dokumentów normatywnych.

2006/95/WE (do 19.04.2016), 2014/35/UE (od 20.04.2015), 2004/108/WE (do 19.04.2016), 2014/30/UE (od 20.04.2015), 2011/65/UE, EN 55014-1:2006+A1:2009+A2:2011, EN 55014-2:1997+Corrigendum 1997+A1:2001+A2:2008, EN 60529:1991+A1:2000+A2:20013.

Festool GmbH

Wertstr. 20, D-73240 Wendlingen

ppa. Dr. Johannes Steimel

Dr. Johannes Steimel

Kierownik Działu Badań, Rozwoju i Dokumentacji Technicznej

2015-02-09

17 Schemat instalacji elektrycznych, lista części

Schemat obwodowy znajduje się na końcu niniejszej instrukcji obsługi.

Nazwa	Ilość	Nr części	Oznaczenie, typ	Konstrukcja
A1	1	476 160	Elektronika EAA Festool	dł. x szer.: 85 mm x 78 mm
S1	1	452 050	Przełącznik zasilania AUTO/0/MAN Bernhard & Schulte, typ 3032 /20A	4x przełącznik z pozycją 0
X1	1	475 168	Wtyczka przyrządowa GSA U2000NLO Hirschmann nr zam. 933 378-100	2 bieg. + PE
X2	1	452 099	Zacisk przyłączeniowy KL24/3 Wieland nr zam. 99.900.8210.0	3 bieg. L/N/PE
X3, X4, X5	3		Gniazdo wtykowe montowane w zależności od kraju	2 bieg. + PE
X6	1	475 170	Wtyczka przyrządowa GSSNA 200 Hirschmann nr zam. 933 110-100	2 bieg. + PE
X7, X9	2		Trzpień gwintowany	M4 x 22 mm
X8	1		Trzpień gwintowany	M4 x 12 mm
Y1, Y2 ¹	2		Cewka zaworu elektromagnetycznego 1V1 i 2V1 Nr części 475154 Festo CPE10-M1BH- 5L-M7	

Nazwa	Ilość	Nr części	Oznaczenie, typ	Konstrukcja
1S1, 2S1	2	475 535	Mikroprzetącnik Omron D2VW-01L3-1 SPST-NO	1x przetącnik
1S2, 2S2 ²	2	476 460	Zestyk hermetyczny Meder MK3-1A66	1x zestyk zwierny

¹. Tylko przy EAA EW/DW TURBO/A

². Tylko przy EAA EW/DW TURBO/A, EAA EW/DW TURBO/M oraz EAA EW/DW CT/SRM/M

18 Schemat instalacji pneumatycznych, lista części

Schemat instalacji pneumatycznych znajduje się na końcu niniejszej instrukcji obsługi (dotyczy tylko wariantów EW/DW):

Nazwa	Wariant	Ilość	Nr części	Oznaczenie, typ	Uwagi, dostawca
0V1	EW/DW TURBO/A	1	495435	Moduł zasilania w sprężone powietrze EW/DW TURBO	Festool
	EW/DW TURBO/M; EW/DW CT/SRM/M	1	495808		
0Z1	wszystkie	1	495434	Kombinacja urządzeń dozoru FRD-1/2-D-MIDI	Nr Festo: 159584/ 159592/192576 Festool
0Z2	wszystkie	1	E036905	Szybkozłącze zabezpieczające SSK-NW7,8-G1/4a	Wyjście nieoliwione Cejn
0Z3	wszystkie	1	475165	Szybkozłącze ERG 071 152	Wyjście oliwione Prevost
0Z4	wszystkie	1	475165	Szybkozłącze ERG 071 153	Wyjście oliwione Prevost
1A1, 2A1	EW/DW TURBO/A	2	475153	Siłownik o podwójnym działaniu ADN-20-60-I-P-A	Nr FESTO: 536 365 FESTO
1S1, 2S1	EW/DW TURBO/A	2	475535	Mikroprzetącnik, zestyk zwierny D2VW-01L3-3HS (CHN)	Omron
2S2	wszystkie	1	452117	Zestyk hermetyczny MK3-1A71-BV 588	Narzędzie pneumatyczne 2 Meder
1V1, 2V2	EW/DW TURBO/A	2	475154	Jednostabilny zawór 5/2-drożny CPE10-M1BH-5L-M7	Nr FESTO: 196 927 FESTO
1S2	wszystkie	1	452117	Zestyk hermetyczny MK3-1A71-BV 588	Narzędzie pneumatyczne 1 Meder

